



# LICHTKATALOG 2021 / 2022

Der große rutec-Gesamtkatalog





# Erfolg auf lange Sicht!

Wir sind Ihr Partner für innovative Beleuchtungslösungen und qualitativ hochwertige Produkte.

## Unser Sortiment

- LED-Strips
- Einbaustrahler
- Profile
- Steuerungstechnik

## Unser Service

- Beratung auf Augenhöhe
- Maßanfertigungen für Stripes
- Technischer Support
- Schulungsangebot
- schnelle Lieferung
- große Lagerbevorratung
- Partner des Elektrofachgroßhandels und des Handwerks
- Planungsdaten in DIALUX

## Persönliche Beratung

Telefon: 04242 / 95 65-0  
Mo. - Do.: 07:30 - 16:30 Uhr  
Fr.: 07:30 - 14:30 Uhr

## Liebe Kundinnen und Kunden,

wir freuen uns, Ihnen unseren neuen rutec Lichtkatalog 2021 / 2022 zu präsentieren. Wir haben unser Programm insbesondere im LED-Strip Bereich stark für Sie komprimiert sowie schlanker und übersichtlicher gestaltet.

Einige Produkte, die für sehr spezielle Anwendungen gedacht sind, finden Sie daher demnächst im Portfolio der brandneuen rutec Projekt GmbH. Um Ihre Beleuchtungsaufgaben noch optimaler mit Produkten aus dem Hause rutec erfüllen zu können, haben wir uns entschlossen, zukünftig mit zwei parallel laufenden Produktlinien den Markt zu bearbeiten. Dabei wird die rutec Projekt GmbH immer ein wenig vom Standard abweichen und der Spezialist für die besondere Projektaufgabe werden.

Doch auch in diesem Katalog finden Sie wieder interessante Produktneuheiten.

Mit der **GAIL Plug-and-play COB LED-Einbaustrahler-Serie** bieten wir sehr hochwertige Produkte mit einem tollen Preis-Leistungs-Verhältnis an. Ebenso haben wir unsere beliebte TALU-Serie um Plug-and-play-Varianten erweitert.

LED-Strips sind handelsüblich in einer Aluminium-Silberfolie verpackt. Diese Verpackungen haben insbesondere antistatische Schutzfunktionen, sind aber optisch eher nicht verkaufsfördernd. Ein ausschlaggebender Grund, **für unsere VARDaflex Rennertypen ein völlig neues Verpackungssystem** zu konzipieren. Mit einer aufwändigen Gesamtgestaltung wurde eine ebenso informative wie ansprechende Verkaufsbox entworfen/kreiert/produziert. Im Katalog ist diese durch ein farbiges Box-Symbol erkennbar; speziell für den Fachhandel mit stark frequentierten Verkaufsräumen. Passend dazu gibt es ab sofort auch diverse Zubehörartikel wie Einspeiser und Verbinder sowie zwei gängige Aluprofile in transparenten Verpackungen, einsatzfertig als Set verpackt. So ist ein komplettes Programm für Regalsysteme entstanden, in dem der Fachhandelskunde alle Produkte findet, welche für die schnelle Auswahl der richtigen LED-Strip Komponenten notwendig sind.

Lassen Sie sich inspirieren.

Ihr rutec-Team

# Inhaltsverzeichnis

## LED-Einbaustrahler COB

ab Seite

6



### LED-Einbaustrahler, 230 V

LARA AC 5,5 W LED-Möbeleinbaustrahler	8
SANYA AC-V2, 5,5 W COB LED-Einbaustrahler	8
SILMA AC 10 W COB LED-Einbaustrahler	9
SILMA AC LED-Einbaustrahler, SMD	9

### LED-Einbaustrahler, groß

CALA 6 W LED-Einbaustrahler	10
CALA 10 W LED-Einbaustrahler	11
CALA 14 W LED-Einbaustrahler	11
CALA 25 W LED-Einbaustrahler	12
CALA 41 W LED-Einbaustrahler	12
QILE 23,55 W RGBW LED-Einbaustrahler	13

### LED-Einbaustrahler, Spots

GAIL LED-Einbaustrahler, 6 W Plug-and-play	<b>NEU</b>	15
GLAW 7 W COB LED-Einbaustrahler		16
6,9 W COB LED-Einbaustrahler, fokussierbar		17
TALU 7 W COB LED-Einbaustrahler - Dim To Warm		18
TALU 8 W COB LED-Einbaustrahler		19
TALU 8 W COB LED-Einbaustrahler, Plug-and-play	<b>NEU</b>	20
TALU 8 W COB LED-Einbaustrahler	<b>NEU</b>	20
TALU 8 W COB LED-Einbaustrahler		21
TALU 8 W COB Spanndecken LED-Einbaustrahler		22
TALU 10 W COB LED-Einbaustrahler		22
RINCA 6,9 W COB LED-Einbaustrahler		23
MELIMAR 3,7 W COB LED-Einbaustrahler		24
MELIMAR 6 W COB LED-Einbaustrahler		24

### LED-Einbaustrahler, Lichtpunkte

1,2 W LED-Lichtpunkt Kristall - V2	26
1 W COB LED-Lichtpunkt	26
MELIMAR 3,2 W COB LED-Lichtpunkt	27
MELIMAR 3,7 W COB LED-Einbaustrahler	27

### LED-Einbaustrahler, hohe Schutzart

6,5 W COB LED-Einbaustrahler	29
TULKA 1 W LED-Lichtpunkt V4A	30
TULKA 8 W COB LED-Einbaustrahler V4A	31

### LED-Möbelstrahler

4,2 W LED-Möbeleinbaustrahler	32
LARA 2,8 W LED-Möbeleinbaustrahler	33
LARA LED-Möbeleinbaustrahler	34
LARA LED-Möbelaufbaustrahler	35
LARA Wintergarten - V2, 2,2 W LED-Einbaustrahler	36
LARA 2,8 W LED-Einbaustrahler, V4A	36
UINEN LED-Wandeinbau- und -aufbaustrahler	38
LARA 1 W LED-Wandeinbaustrahler - V2	38
Edelstahl-Wandeinbauleuchte	39
Wandeinbauleuchte 1 W Power-LED	40

## Einbaustrahler für wechselbare Leuchtmittel

ab Seite

41



### Einbaustrahler für rutec LED-Module

<b>Aluminium Einbaustrahler</b>	
Aluminium Einbaustrahler	43
MELIMAR Aluminium-Einbaustrahler	44
Kardanischer Aluminium-Einbaustrahler	46

### Aluminium-Druckguss-Einbaustrahler

Lichtpunkte	48
für 35 mm Leuchtmittel	49
für ø 50 mm Leuchtmittel	51
für 111 mm Leuchtmittel	57

### Stahl-Einbaustrahler

Stahl-Einbaustrahler	58
V2A-Edelstahl-Einbaustrahler	60
V4A-Edelstahl-Einbaustrahler	62

### Hohe Schutzart

Hohe Schutzart IP43	65
Hohe Schutzart IP44	66
Hohe Schutzart, IP55	67
Hohe Schutzart IP65	68

### Möbel Einbaustrahler

<b>Zubehör</b>	70
----------------	----

Verkaufshilfen	72
Richtwerte für Beleuchtungsstärken	74
Wieviel Licht in welchem Raum?	75
IP-Schutz	76
Aufbau des IP-Kurzzeichens:	77

## LED-Module

ab Seite

78



LED-Modul, 5,2 W, ø 35 mm	79
LED-Modul, 6,2 W, ø 50 mm	79
LED-Modul, 7 W, ø 50 mm - Dim To Warm	79
LED-Modul, 10 W, ø 50 mm	80
LED-Modul, 13 W - Dim To Warm	80
LED-Modul, 10 W, RGBW	81
LED-Modul 18 W, ø 111 mm	81

## Bodeneinbaustrahler

ab Seite

82



KEMENTARI L/ LQ - Bodeneinbaustrahler IP67	83
--	----



ab Seite

Allgemeines über LED	86
Wie findet man den richtigen LED-Strip?	87
Leichte Montage - Das lötfreie Stecksystem von VARDaFlex	88
Grundsörtierung der VARDaFlex-Strips im Katalog	89
Zubehör für IP LED-Strips	90
Unsere Strips - im Überblick	92
Helligkeitsvergleich VARDaFlex	96

VARDAflex LED-Leiste TARA	98
VARDAflex Wallpaper	100

### VARDAflex LED-Strips für die Innenanwendung

Neues Konzept am Point of Sale	104
VARDAflex COB Plus	107

### VARDAflex Eco-Serie

VARDAflex Eco Standard Reach30	110
VARDAflex Eco	110
VARDAflex Eco Reach20	111
VARDAflex Eco Plus	111
VARDAflex Eco Plus Reach15	112
VARDAflex Eco Double	112
VARDAflex Eco Double Select	113

### VARDAflex Nova-Serie

VARDAflex Nova Eco Plus	116
VARDAflex Nova Plus	116
VARDAflex Nova Double	117
VARDAflex Nova Ultra	117
VARDAflex Nova Triple	118
VARDAflex Nova RGB / RGB Double	119

### VARDAflex Quantum-Serie

VARDAflex Quantum Plus	122
VARDAflex Quantum Plus Profi	122
VARDAflex Quantum Triple	123

### VARDAflex

VARDAflex Slim	126
VARDAflex Mini Ultra	127
VARDAflex Mini Double	127
VARDAflex Standard	128
VARDAflex	128
VARDAflex Pro	129
VARDAflex Plus	129
VARDAflex Duo	130
VARDAflex Single	130

### Side, seitlich abstrahlende LED-Strips

VARDAflex Side Mini Plus	132
VARDAflex RGB Side Single	132

### VARDAflex Strips Dim To Warm

VARDAflex Plus DTW	135
VARDAflex Double DTW	135

### 2-farbig (Tunable White)

VARDAflex Select (Tunable White)	137
VARDAflex Single Select (Tunable White)	138
VARDAflex Eco Double Select (Tunable White)	138

### 3-farbig (RGB)

VARDAflex 3inONE-30 / 3inONE-60 (RGB)	140
VARDAflex Nova RGB / Nova RGB Double	141
VARDAflex RGB Side Single	142
VARDAflex RGB Side Ultra	142

### 4-farbig (RGBW)

VARDAflex RGB+WW	143
VARDAflex 4inONE-60 Reach10 (RGBW)	<b>NEU</b> 144
VARDAflex 4inOne-60 (RGBW)	144
VARDAflex 4inOne-72 (RGBW)	145
VARDAflex 4inOne-84 (RGBW)	145

### 5-farbig

VARDAflex 5inOne-60	147
VARDAflex RGB+W+WW	147
VARDAflex Komplettpakete	148

## VARDAflex LED-Strips IP65 bis IP68

ab Seite

# 149



Leichte Montage - Das lötfreie Stecksystem von VARDaFlex	150
--	-----

### VARDAflex Quantum-Serie IP65

VARDAflex Quantum Plus IP65	<b>NEU</b> 151
-----------------------------	----------------

### VARDAflex Eco-Serie IP65/66

VARDAflex Eco AC	153
VARDAflex Eco IP66	154
VARDAflex Eco Plus IP66	155
VARDAflex Eco Plus Profi IP66	155

### VARDAflex IP67 / IP68

VARDAflex Standard IP67 Reach25	<b>NEU</b> 157
VARDAflex IP67 / Plus IP67	158
VARDAflex IP68 / Plus IP68	159

### 3-farbig (RGB)

VARDAflex RGB Double IP67	160
VARDAflex RGB IP68	161
VARDAflex RGB Double IP68	161

## VARDAflex Neon

ab Seite

# 162



Sie suchen den richtigen Anschluss?	165
Installations- und Bedienungshinweise	166
Helligkeitstabelle	166
VARDAflex Neon Mini	168
VARDAflex Neon	170
<b>2-farbig (Tunable White)</b>	
VARDAflex Neon Select (Tunable White)	172

<b>3-farbig (RGB)</b>	
VARDAflex Neon RGB	174
VARDAflex Neon RGB Intelligence	175
<b>4-farbig (RGBW)</b>	
VARDAflex Neon RGBW	177
Neon RGBW Intelligence Eight	178

## Aluprofile für LED-Strips

ab Seite

# 179



Passende Verbinder für Profile	180
Aluprofile für VARDAflex LED-Strips	182

### U-/ Kragenprofile

Aluprofil 8/9	186
Aluprofil 10/15	187
Aluprofil 10/15K	187
Aluprofil 12/8	187
Aluprofil 16/9	188
Aluprofil 16/15	188
Aluprofil 17/8	189
Aluprofil 17/8K	189
Aluprofil 17/15	190
Aluprofil 17/15K	190
Aluprofil 18/6B	191
Aluprofil 18/10	192
Aluprofil 18/12	192
Aluprofil 20/15	193
Aluprofil 23/12	194
Aluprofil 23/12K	194
Aluprofil 23/18	195
Aluprofil 23/18K	195
Aluprofil 30/32	196
Aluprofil 35/33	196
Aluprofil 35/35	197
Aluprofil 35/35K	197
Aluprofil 39/9F	197
Aluprofil 50/35	198
Aluprofil 50/35K	198
Aluprofil 57/9F	198
Aluprofil 75/35	199
Aluprofil 75/35K	199
Aluprofil 75/78	199

### Eckprofile

Aluprofil 16/16E	200
Aluprofil 22/22E	201
Aluprofil 30/30E	201

### Decken- und Pendelprofile

Alu-Rundprofil D21R	202
Aluprofil 16/15	203
Aluprofil 35/35	203
Aluprofil 35/35 K	203
Aluprofil 50/35	204
Aluprofil 50/35 K	204
Aluprofil 75/35	205
Aluprofil 93/59	205

### Wandprofile

Aluprofil 15/7G	206
Wandeinbauprofil 26/79W	206

### Kleiderstangenprofile

Aluprofil 15/30S	207
Aluprofil 18/34S	207

### IP68-Profile

Aluprofil 23/11 IP68	208
Aluprofil 32/31	208
Alu-Eckprofil 31/31E	209

### Stufenprofile

Alu-Stufenprofil Step1	210
Alu-Stufenprofil Step2	210
Alu-Stufenprofil Step3	211

### Unterputzprofile

Aluprofil 13/14U	212
Aluprofil 13/14UE1	212
Aluprofil 13/14UE2	212
Aluprofil 16/11U	212
Aluprofil 29/14U	213

## LED-Netzgeräte + Konverter

ab Seite

# 214



LED-Netzgeräte Übersicht	216
rutec LED-Netzgeräte, 12 V DC, 12 W, 36 W, 60 W	220
rutec LED-Netzgeräte, 24 V DC, 12 W, 36 W, 60 W, 100 W	221
rutec LED-Netzgeräte, 12 V und 24 V DC, 58 - 400 W	222
rutec LED-Netzgerät 24 V DC, 40 W, 75 W, 120 W, dimmbar	223
Meanwell LED-Netzgeräte	224

LED-Konverter Übersicht	226
LED-Konverter dimmbar Übersicht	228
rutec LED-Konverter Konstantstrom, 2 - 8 W	230
rutec LED-Konverter Konstantstrom Aktiv-PFC, 6,6 - 48 W	231
rutec LED-Konverter Konstantstrom, Aktiv-PFC, dimmbar	233

## LED-Steuer- und Bustechnik

ab Seite

# 234



Dimmer und Controller Übersicht Konstantspannung (drahtlos)	236
Dimmer und Controller Übersicht Konstantspannung (drahtgebunden)	240
Dimmer und Controller Übersicht Konstantstrom	244
<b>LED-Controller Funk</b>	
Fernbedienungen / Controller Sets / Funk-Touchpanel	247
Funkempfänger	250
Funkwandtaster / Funkhandsender	251
LED-Controller Zigbee	252
LED-Controller EnOcean	253
<b>LED-Controller KNX</b>	
rutec KNX-Aktoren	254
<b>LED-Controller DALI DT6</b>	
DALI-Dimm-Aktor AC	256
DALI-Touchpanel	256
DALI-Aktor DC	257
DALI + Push Dimm-Aktor AC	257
DALI Dimm-Aktor DC	258
rutec DALI-Aktoren DC und AC IP67	259
<b>LED-Controller DALI DT8</b>	
rutec DALI-Aktoren DT8	260

<b>LED-Controller DMX</b>	
LED-Controller DMX-Aktoren DC	261
rutec DMX-Aktor Pro	263
rutec DMX-Signalverstärker	263
DMX-SPI Decoder	263
DMX-Touchpanels	264
<b>LED-Controller 1-10 V</b>	
rutec Dimm-Aktoren 0 - 10 V Konstantstrom	267
LED-Dimmer 1 - 10 V Konstantspannung	268
<b>LED-Controller Näherungssensoren</b>	
rutec IR-Bewegungssensorplatine	269
ProxiDimmer für Aluprofile CV	270
Magnetschalter CV	270
<b>LED-Repeater</b>	<b>271</b>
FAQ	272
Garantiebedingungen	273
Prüfzeichen und Symbole	274
Verkaufshilfen	275
Artikelnummernverzeichnis / Preise	276
Allgemeine Geschäftsbedingungen	284
Referenzen	286







# LED-Einbaustrahler

COB (Chip On Board)



# Hochspannend!

## LED-Einbaustrahler für 230 V-Anschluss

### LARA AC-V2, 5,5 W LED-Möbeleinbaustrahler SMD, starr, mit Schutzglas, IP44

- für die Innenanwendung
- Aluminium-Druckguss
- Leistung: 5,5 W
- Eingangsspannung: 220-240 V AC, 50 / 60 Hz
- Ausstrahlwinkel: 35°
- Farbwiedergabe: CRI 80
- Lebensdauer L70: ≥ 30.000 Stunden
- nicht dimmbar



LED54205 WW

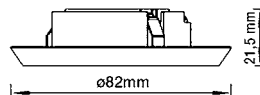

Energieeffizienz-  
klasse **A+**

Typ	Lichtfarbe K	Lichtstrom lm	Außen- durchmesser mm	Einbautiefe mm	Artikel-Nr. weiß	Artikel-Nr. schwarz	Artikel-Nr. eisen geb.	Artikel-Nr. chrom matt
rund	3000	448	82	Ø 55 mm	LED54201WW-M	-	LED54205WW	LED54209WW

### SANYA AC-V2, 5,5 W COB LED-Einbaustrahler schwenkbar, 45 mm Einbautiefe, mit Schutzscheibe, IP40

- für die Innenanwendung
- Aluminium-Druckguss, Kunststoff Reflektor, mit matter und klarer Kunststoffscheibe
- Leistung: 5,5 W
- Eingangsspannung: 230 V AC, 50/60 Hz
- Ausstrahlwinkel: 95°
- Farbwiedergabe: CRI 80
- Lebensdauer L70: ≥ 50.000 Stunden
- nicht dimmbar



ALU46351WW-M



ALU46395WW

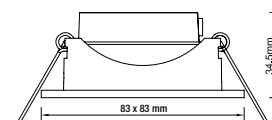
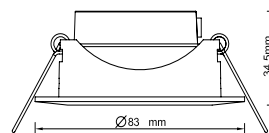

Energieeffizienz-  
klasse **A+**

Typ	Schutz- scheibe	Lichtfarbe K	Lichtstrom lm	Außendurchmesser mm	Einbautiefe mm	Artikel-Nr. weiß	Artikel-Nr. eisen geb.
rund	matt	2700	400	83	Ø 68 mm	ALU46351UWW-M	ALU46355UWW
rund	matt	3000	433	83	Ø 68 mm	ALU46351WW-M	ALU46355WW
rund	klar	2700	458	83	Ø 68 mm	ALU46371UWW	ALU46375UWW
rund	klar	3000	472	83	Ø 68 mm	ALU46371WW	ALU46375WW
quadratisch	matt	2700	400	83 x 83	Ø 68 mm	ALU46391UWW	ALU46395UWW
quadratisch	matt	3000	433	83 x 83	Ø 68 mm	ALU46391WW	-
quadratisch	klar	2700	458	83 x 83	Ø 68 mm	ALU46471UWW	ALU46475UWW
quadratisch	klar	3000	472	83 x 83	Ø 68 mm	ALU46471WW	ALU46475WW

## SILMA AC 10 W COB LED-Einbaustrahler

starr, mit Schutzscheibe, IP40

- für die Innenanwendung
- Aluminium-Druckguss (Schutzscheibe Kunststoff)
- Lichtfarbe: 3000 K ( $\pm 100$  K)
- Leistung: 10 Watt
- Eingangsspannung: 230 V AC
- Ausstrahlwinkel: 90°
- Temperaturbereich: -20° bis +50° C
- Farbwiedergabe: CRI 80
- Lebensdauer L70:  $\geq 50.000$  Stunden
- nicht dimmbar

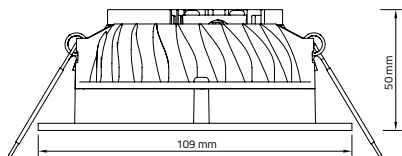

Energieeffizienz-  
klasse **A+**

Typ	Lichtfarbe K	Lichtstrom lm	Außendurchmesser mm		Einbautiefe mm	Artikel-Nr. weiß matt
rund 10 W	3000	840	109	Ø 90 mm	60	48100-M

## SILMA AC LED-Einbaustrahler, SMD

starr, mit Schutzscheibe, IP40

- für die Innenanwendung
- Aluminium-Druckguss (Schutzscheibe Kunststoff)
- Lichtfarbe: 3000 K ( $\pm 100$  K), 4000 K ( $\pm 100$  K)
- Leistung: 10, 20 und 30 Watt
- Eingangsspannung: 220-240 V AC
- Ausstrahlwinkel: 102°
- Temperaturbereich: -20° bis +50° C
- Farbwiedergabe: CRI 80
- Lebensdauer L70:  $\geq 50.000$  Stunden
- nicht dimmbar
- inkl. Klemmblock zum Durchverdrahten

48110-M / 48118

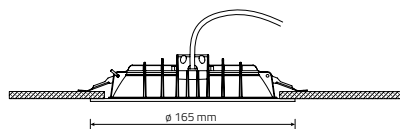

48120 / 48128

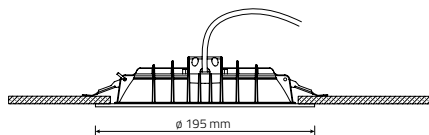

48130 / 48138

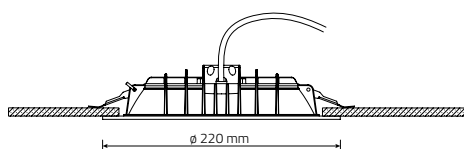

Energieeffizienz-  
klasse **A+**



Typ	Lichtfarbe K	Lichtstrom lm	Außendurchmesser mm		Einbautiefe mm	Artikel-Nr. weiß
rund 10 W	3000	979	165	Ø 140 mm	60	48110-M
rund 10 W	4000	1024	165	Ø 140 mm	60	48118
rund 20 W	3000	1960	195	Ø 165 mm	60	48120
rund 20 W	4000	2120	195	Ø 165 mm	60	48128
rund 30 W	3000	2989	220	Ø 190 mm	60	48130
rund 30 W	4000	3163	220	Ø 190 mm	60	48138

# CALA

- für die Innenanwendung
- neueste Technik: mit CITIZEN COB LED-Arrays
- hohe Lichtqualität: mit 3000 oder 4000 Kelvin
- hohe Verarbeitungsqualität: Gehäuse aus Aluminium-Druckguss, Reflektor, Frontring und Kühlkörper aus Aluminium
- IP43
- hohe Lichtausbeute: hochwertiger Aluminium-Facetten-Reflektor
- Sicherheit: klares oder mattes Schutzglas
- edles Design: verfügbar in drei Farben: Sandweiß, Sandgrau, Sandsilber
- lange Lebensdauer  
Lebensdauer L70: ≥ 60.000 Stunden
- Farbwiedergabe: CRI 80
- starr

## CALA 6 W LED-Einbaustrahler CITIZEN COB LED, starr, mit Schutzglas, IP43

- Lichtfarbe: 3000 K und 4000 K
- Leistung: 6 W
- Betriebsstrom: 600 mA
- Ausstrahlwinkel: 36°
- Farbwiedergabe: CRI 80
- Lebensdauer L70: ≥ 60.000 Stunden
- **exklusive Konstantstrom-Konverter - bitte separat bestellen (siehe unten)**



42069



Energieeffizienz-  
klasse **A+**

Farbe Außenring	Lichtfarbe K	Lichtstrom lm	Vorwärts- spannung V DC	Außendurchmesser mm		Einbautiefe mm	Artikel-Nr.	
Sandweiß	3000	605	10,2	Ø 78	Ø 65 mm	83	42061	
Sandweiß	4000	615	10,2	Ø 78	Ø 65 mm	83	46061	
Sandsilber	3000	605	10,2	Ø 78	Ø 65 mm	83	42069	
mattes Glas								42060

### Passende Betriebsgeräte. Bitte separat bestellen.

Typ	Input V AC	Output mA	Output V DC	Leistung Watt	Maße mm	Temperaturbereich °C	Artikel-Nr.
Konverter	90 - 295	600	3 - 11	1,8 - 6,6	57 x 40,8 x 24	- 20 - +40	85950
Dimmbar Phasenabschnitt	230	600	8 - 12	4,8 - 7,2	66 x 27	- 20 - +50	85955
Dimmbar DALI	200 - 240	600	5 - 48	3 - 28,8	210 x 50 x 32	- 20 - +45	80790

## CALA 10 W LED-Einbaustrahler CITIZEN COB LED, starr, mit Schutzglas, IP43



- Lichtfarbe: 3000 K und 4000 K
- Leistung: 10 W
- Betriebsstrom: 250 mA
- Ausstrahlwinkel: 36°
- Farbwiedergabe: CRI 80
- Lebensdauer L70: ≥ 60.000 Stunden
- **exklusive Konstantstrom-Konverter - bitte separat bestellen (siehe unten)**

42101



Energieeffizienz-  
klasse **A+**

Farbe Außenring	Lichtfarbe K	Lichtstrom lm	Vorwärtsspannung V DC	Außendurchmesser mm		Einbautiefe mm	Artikel-Nr.
Sandweiß	3000	1007	40,9	Ø 98	Ø 81 mm	90	42101
Sandweiß	4000	1121	40,9	Ø 98	Ø 81 mm	90	46101
mattes Glas							42100

### Passende Betriebsgeräte. Bitte separat bestellen.

Typ	Input V AC	Output mA	Output V DC	Leistung Watt	Maße mm	Temperaturbereich °C	Artikel-Nr.
Konverter	100 - 240	250	26 - 48	6,5 - 12	110 x 35 x 25	- 20 - +50	85960
Dimmbar Phasenabschnitt	230	250	24 - 42	5,8 - 10	66 x 27	- 20 - +50	85965
Dimmbar DALI	200 - 240	250	3 - 48	12	210 x 50 x 32	- 20 - +45	80790

## CALA 14 W LED-Einbaustrahler CITIZEN COB LED, starr, mit Schutzglas, IP43



42147

- Lichtfarbe: 3000 K und 4000 K
- Leistung: 14 W
- Betriebsstrom: 350 mA
- Ausstrahlwinkel: 36°
- Farbwiedergabe: CRI 80
- Lebensdauer L70: ≥ 60.000 Stunden
- **exklusive Konstantstrom-Konverter - bitte separat bestellen (siehe unten)**



Energieeffizienz-  
klasse **A**

Farbe Außenring	Lichtfarbe K	Lichtstrom lm	Vorwärtsspannung V DC	Außendurchmesser mm		Einbautiefe mm	Artikel-Nr.
Sandweiß	3000	1176	40,9	Ø 116	Ø 105 mm	110	42141
Sandweiß	4000	1150	40,9	Ø 116	Ø 105 mm	110	46141
Sandgrau	3000	1176	40,9	Ø 116	Ø 105 mm	110	42147
Sandsilber	3000	1176	40,9	Ø 116	Ø 105 mm	110	42149
mattes Glas							42140

Typ	Input V AC	Output mA	Output V DC	Leistung Watt	Maße mm	Temperaturbereich °C	Artikel-Nr.
Konverter	100 - 240	350	26 - 42	9,1 - 14,7	110 x 35 x 25	- 20 - +60	85970
Dimmbar Phasenabschnitt	230	350	30 - 48	10,5 - 16,8	85 x 63 x 33	- 20 - +70	85975
Dimmbar DALI	200 - 240	350	5 - 48	1,75 - 16,8	210 x 50 x 32	- 20 - +45	80790

## CALA 25 W LED-Einbaustrahler CITIZEN COB LED, starr, mit Schutzglas, IP43

- Lichtfarbe: 3000 K und 4000 K
- Leistung: 25 W
- Betriebsstrom: 600 mA
- Ausstrahlwinkel: 36°
- Farbwiedergabe: CRI 80
- Lebensdauer L70: ≥ 60.000 Stunden
- **exklusive Konstantstrom-Konverter - bitte separat bestellen (siehe unten)**



42259



46251: **Energieeffizienzklasse A+** Energieeffizienzklasse **A**

Farbe Außenring	Lichtfarbe K	Lichtstrom lm	Vorwärts- spannung V DC	Außendurchmesser mm		Einbautiefe mm	Artikel-Nr.
Sandweiß	3000	2050	40,9	Ø 142	Ø 125 mm	151	42251
Sandweiß	4000	2345	40,9	Ø 142	Ø 125 mm	151	46251
Sandsilber	3000	2050	40,9	Ø 142	Ø 125 mm	151	42259
mattes Glas							42250

**Passende Betriebsgeräte. Bitte separat bestellen.**

Typ	Input V AC	Output mA	Output V DC	Leistung Watt	Maße mm	Temperaturbereich °C	Artikel-Nr.
Konverter	100 - 240	600	35 - 42	21 - 25,2	174,5 x 30,5 x 25	- 20 - +50	85980
Dimmbar Phasenabschnitt	230	600	30 - 42	18 - 25,2	85 x 63 x 33	- 20 - +70	85985
Dimmbar DALI	200 - 240	600	5 - 48	3 - 28,8	210 x 50 x 32	- 20 - +45	80790

## CALA 41 W LED-Einbaustrahler CITIZEN COB LED, starr, mit Schutzglas, IP43

- Lichtfarbe: 3000 K
- Leistung: 41 W
- Betriebsstrom: 1000 mA
- Ausstrahlwinkel: 60°
- Farbwiedergabe: CRI 80
- Lebensdauer L70: ≥ 60.000 Stunden
- **exklusive Konstantstrom-Konverter - bitte separat bestellen (siehe unten)**



42417



Energieeffizienzklasse **A**

Farbe Außenring	Lichtfarbe K	Lichtstrom lm	Vorwärts- spannung V DC	Außendurchmesser mm		Einbautiefe mm	Artikel-Nr.
Sandweiß	3000	3023	40,9	Ø 210	Ø 185 mm	185	42411
Sandgrau	3000	3023	40,9	Ø 210	Ø 185 mm	185	42417
Sandsilber	3000	3023	40,9	Ø 210	Ø 185 mm	185	42419
mattes Glas							42410

**Passende Betriebsgeräte. Bitte separat bestellen.**

Typ	Input V AC	Output mA	Output V DC	Leistung Watt	Maße mm	Temperaturbereich °C	Artikel-Nr.
Konverter	100 - 240	1000	34 - 48	34 - 48	163 x 45 x 33	- 30 - +50	85990
Dimmbar DALI	200 - 240	1000	5 - 48	5 - 48	210 x 50 x 32	- 20 - +45	80790





AIDA Nova, Photo Ingrid Fiebak

## QILE 23,55 W RGBW LED-Einbaustrahler SMD LED, mit matter Kunststoffscheibe, IP40

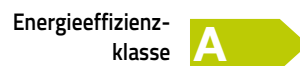

- für die Innenanwendung
- Aluminium-Druckguss, Kunststoff Diffuser weiß
- Lichtfarbe: 3000 K + RGB
- Leistung: 23,55 W (rot 4,45 W, grün 6,26 W, blau 6,5 W, weiß 6,33 W)
- Betriebsstrom: 350 mA
- Ausstrahlwinkel: 110°
- Temperaturbereich: -20° bis +40° C
- Lebensdauer L70: ≥ 33.000 Stunden
- **exklusive LED-Netzgerät und Steuergerät - bitte extra bestellen**



Farbcode	Lichtfarbe K	Lichtstrom lm	Außendurch- messer mm		Einbautiefe mm	Artikel- Nr.
weiß	3000 + RGB	966	Ø 121	Ø 105 mm	96	45101
eisen geb.	3000 + RGB	966	Ø 121	Ø 105 mm	96	45105
chrom matt	3000 + RGB	966	Ø 121	Ø 105 mm	96	45109

Typ	Input V DC	Output DC mA	Leistung Watt	Maße mm	Temperatur- bereich °C	Artikel- Nr.
DMX-Aktor	24	4 x 350	4 x 8,4 W (24 V)	166 x 53,4 x 23	- 20 - +50	80290
KNX-Aktor	24	4 x 350	4 x 8,4 W (24 V)	166 x 53,4 x 23	- 20 - +50	80110
DALI-Aktor	24	4 x 350	4 x 8,4 W (24 V)	166 x 53,4 x 23	- 20 - +50	80730
Funkempfänger	24	4 x 350	4 x 8,4 W (24 V)	166 x 53,4 x 23	- 20 - +50	80440

**Exklusive Netzgerät 24 V. Bitte separat bestellen (z. B. 85271)**



COB-Einbaustrahler  
Spots



# GAIL LED-Einbaustrahler, 6 W Plug-and-play

inklusive Konstantstrom-Konverter 300 mA, Eingangsspannung 230 V AC, IP40



- für die Innenanwendung
- Aluminium-Druckguss (Schutzscheibe Glas)
- Lichtfarbe: 3000 K (Dim To Warm 3000 - 1900 K)
- Leistung: 6 W
- Eingangsspannung: 230 V AC, 50/60 Hz
- Ausstrahlwinkel: 36°
- Temperaturbereich: -30° bis +40° C
- Farbwiedergabe: CRI80 (Dim To Warm CRI95)
- Lebensdauer L70 ≥ 50.000 h
- Varianten: On-Off, Dimmbar, Dim To Warm
- **inklusive Konstantstrom-Konverter**
- dimmbar Phasenabschnitt (siehe Tabelle unten) mit Anschlussstecker für Plug-and-play-Betrieb



silber

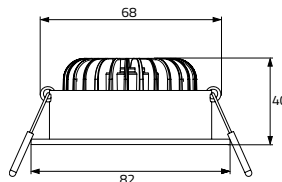

WW/WWD **A++**  
Energieeffizienzklasse

DTW **A+**  
Energieeffizienzklasse



Typ	Lichtfarbe	Lichtstrom Lumen	Außendurchmesser mm		Einbautiefe mm	Artikel-Nr. weiß	Artikel-Nr. schwarz	Artikel-Nr. silber
1er Set schaltbar ein/aus	3000 K	718	82	∅ 68 mm	45	ALU57301WW	ALU57302WW	ALU57309WW
1er Set dimmbar	3000 K	718	82	∅ 68 mm	45	ALU57301WWD	ALU57302WWD	ALU57309WWD
1er Set DTW	3000 - 1900 K	430	82	∅ 68 mm	45	ALU57301DTW	ALU57302DTW	ALU57309DTW
3er Set schaltbar ein/aus	3000 K	3 x 718	82	∅ 68 mm	45	ALU57331WW	ALU57332WW	ALU57339WW
3er Set dimmbar	3000 K	3 x 718	82	∅ 68 mm	45	ALU57331WWD	ALU57332WWD	ALU57339WWD
3er Set DTW	3000 - 1900 K	3 x 430	82	∅ 68 mm	45	ALU57331DTW	ALU57332DTW	ALU57339DTW



## Inklusive Konstantstrom-Konverter

Typ	Input V AC	Output mA	Output VDC	Leistung Watt	Maße mm	Temperaturbereich °C
1er Set schaltbar ein/aus	220 - 240	300	14 - 24	4,2 - 7,2	96 x 36 x 24	-30 - +50
1er Set dimmbar	220 - 240	300	15 - 30	4,5 - 9,0	109 x 40 x 22	-20 - +50
1er Set DTW	220 - 240	300	15 - 30	4,5 - 9,0	109 x 40 x 22	-20 - +50
3er Set schaltbar ein/aus	220 - 240	300	42 - 70	12,6 - 21,0	100 x 38 x 25	-20 - +45
3er Set dimmbar	220 - 240	300	31 - 62	9,3 - 18,6	120 x 45 x 28	-20 - +50
3er Set DTW	220 - 240	300	31 - 62	9,3 - 18,6	120 x 45 x 28	-20 - +50

\* mit Anschlussstecker für Plug-and-play-Betrieb



Bremer Ratskeller, Bremen, Photo: Stefanie Bomhoff

## GLAW 7 W COB LED-Einbaustrahler dreh- und schwenkbar, mit Schutzglas, IP40

- für die Innenanwendung
- Aluminium-Druckguss (Schutzscheibe Glas)
- Lichtfarbe: 2700 K und 3000 K ( $\pm 100$  K)
- Leistung: 7 Watt
- Betriebsstrom: 350 mA
- Ausstrahlwinkel: 38°
- Temperaturbereich: -20° bis +50° C
- Farbwiedergabe: CRI 80
- 30° schwenk- und 355° drehbar
- Lebensdauer L70:  $\geq 33.000$  Stunden
- **exklusive Konstantstrom-Konverter - bitte separat bestellen (siehe unten)**



R57361UWWOK

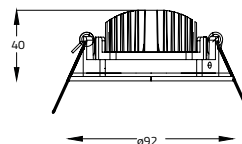

Energieeffizienz-  
klasse



Typ	Lichtfarbe K	Lichtstrom lm	Außendurch- messer mm	 Einbautiefe mm	Artikel-Nr. weiß	Artikel-Nr. eisen gebürstet	
rund 7 W	2700	650	92	Ø 80 mm	50	R57361UWWOK	R57365UWWOK
rund 7 W	3000	662	92	Ø 80 mm	50	R57361WWOK	R57365WWOK

### Passende Betriebsgeräte. Bitte separat bestellen.

Typ	Input V AC	Output mA	Output V DC	Leistung Watt	Maße mm	Temperatur- bereich °C	Artikel- Nr.
Konverter	100 - 240	350	3 - 36	1 - 8	86 x 45 x 26	- 10 - +40	85444
Dimmbar Phasenabschnitt	230	350	17 - 23	6,2 - 8	Ø 63 x 27,5	- 20 - +50	85445-V2
Dimmbar DALI	230	350	3 - 23	1 - 8	Ø 58 x 28	- 20 - +50	80799



Tanzschule Renz, Bremen, Photo: Stefan ...

## 6,9 W COB LED-Einbaustrahler, fokussierbar EPISTAR, schwenkbar

- für die Innenanwendung
- Aluminium-Druckguss
- Lichtfarbe: 4000 K ( $\pm 100$  K) und 2700 K ( $\pm 100$  K)
- Leistung: 6,9 W
- Betriebsstrom: 700 mA
- Ausstrahlwinkel: fokussierbar von 15 bis 45°
- Temperaturbereich: -20° bis +40° C
- Farbwiedergabe: CRI 80
- Lebensdauer L70:  $\geq 42.000$  Stunden
- **exklusive Konstantstrom-Konverter - bitte separat bestellen (siehe unten)**

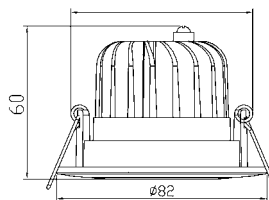

ALU58485UWWOK

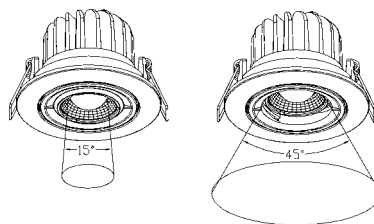

Energieeffizienzklasse **A+**

Lichtfarbe K	Lichtstrom lm	Aussen- durchmesser mm		Einbautiefe mm	Artikel-Nr. eisen geb.
4000	460-660	82	Ø 68 mm	70	ALU58485NWOK
2700	380-570	82	Ø 68 mm	70	ALU58485UWWOK

Passende Betriebsgeräte. Bitte separat bestellen.

Typ	Input V AC	Output mA	Output V	Leistung Watt	Maße mm	Temperatur- bereich °C	Artikel- Nr.
Konverter	100 - 240	700	3 - 34	3 - 18	141 x 45 x 26	- 10 - +40	85430
Dimmbar DALI	200 - 240	700	5 - 48	33,6	210 x 50 x 32	- 20 - +45	80790



# Kompakter Einbaustrahler

geringe Einbautiefe  
große Farbauswahl



Foto: interiorphoto@fotolia.com



## TALU 7 W COB LED-Einbaustrahler - Dim To Warm Sharp / Bridgelux DTW, schwenkbar, 40 mm Einbautiefe, IP20



ALU57355DTWOK

- für die Innenanwendung
- Aluminium-Druckguss, Glasreflektor, Schutzglas
- Lichtfarbe: V1 2800 - 2200 K, V2 3000 - 2300 K
- Leistung: 7 W
- Betriebsstrom: 350 mA
- Ausstrahlwinkel: 40°
- Temperaturbereich: -20° bis +40° C
- Farbwiedergabe: V1 CRI 80, V2 CRI 90
- Lebensdauer L70: ≥ V1 39.000 Stunden, V2 55.000 Stunden
- **exklusive Konstantstrom-Konverter - bitte separat bestellen (siehe unten)**

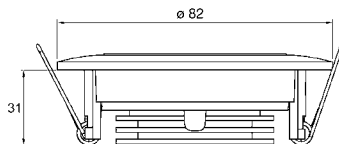

Energieeffizienzklasse **A+**

Typ	Lichtfarbe K	Lichtstrom lm		Einbautiefe mm	Artikel-Nr. weiß	Artikel-Nr. schwarz	Artikel-Nr. gold	Artikel-Nr. chrom	Artikel-Nr. eisen geb.	Artikel-Nr. altmessing	Artikel-Nr. chrom matt
V1: SHARP	2800 - 2200	580	Ø 68 mm	40	-	-	ALU57353 DTWOK	ALU57354 DTWOK	ALU57355 DTWOK	ALU57356 DTWOK	ALU57359 DTWOK
V2: BRIDGELUX	3000 - 2300	504	Ø 68 mm	40	ALU57351 DTWOK-V2	ALU57352 DTWOK-V2	-	-	-	-	-

Passende Betriebsgeräte. Bitte separat bestellen.

Typ	Input V AC	Output mA	Output V AC	Leistung Watt	Maße mm	Temperaturbereich °C	Artikel-Nr.
Dimmbar Phasenabschnitt	230	350	17 - 23	6,2 - 8	Ø 63 x 27,5	- 20 - +50	85445-V2

## TALU 8 W COB LED-Einbaustrahler EPISTAR, schwenkbar, 35 mm Einbautiefe, IP20



ALU57379

- für die Innenanwendung
- Aluminium-Druckguss, Glasreflektor
- Lichtfarbe: 3000 K ( $\pm 100$  K) und 2700 K ( $\pm 100$  K)
- Leistung: 8 W
- Betriebsstrom: 350 mA
- Ausstrahlwinkel: 25°
- Temperaturbereich: -20° bis +40° C
- Farbwiedergabe: CRI 80
- Lebensdauer L70:  $\geq 33.000$  Stunden
- Varianten: exklusive Konverter, mit Konverter und mit dimmbarem Phasenabschnitt-Konverter

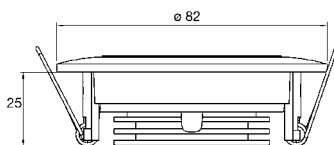

Energieeffizienzklasse **A++**

Typ Konverter	Lichtfarbe K	Lichtstrom lm		Einbautiefe mm	Artikel-Nr. weiß	Artikel-Nr. schwarz	Artikel-Nr. gold	Artikel-Nr. chrom	Artikel-Nr. eisen geb.	Artikel-Nr. altmessing	Artikel-Nr. chrom matt
ohne*	3000	941	Ø 68 mm	35	ALU57371 WWOK	-	-	-	ALU57375 WWOK	ALU57376 WWOK	ALU57379 WWOK
ohne*	2700	900	Ø 68 mm	35	ALU57371 UWWOK	-	-	ALU57374 UWWOK	ALU57375 UWWOK	-	ALU57379 UWWOK
mit	2700	900	Ø 68 mm	35	-	-	-	ALU57374 UWW	-	-	-
dimmbar	3000	941	Ø 68 mm	35	-	ALU57372 WWD	-	ALU57374 WWD	-	-	ALU57379 WWD
dimmbar	2700	900	Ø 68 mm	35	ALU57371 UWWD	-	-	ALU57374 UWWD	ALU57375 UWWD	-	ALU57379 UWWD
Abstandshalter Dampfsperre ET 40 mm											54999

## TALU 8 W COB LED-Einbaustrahler EPISTAR, schwenkbar, 35 mm Einbautiefe, IP20



ALU53475

- für die Innenanwendung
- Aluminium-Druckguss, Glasreflektor
- Lichtfarbe: 2700 K ( $\pm 100$  K)
- Leistung: 8 W
- Betriebsstrom: 350 mA
- Ausstrahlwinkel: 25°
- Temperaturbereich: -20° bis +40° C
- Farbwiedergabe: CRI 80
- Lebensdauer L70:  $\geq 33.000$  Stunden
- Varianten: exklusive Konverter, mit Konverter und mit dimmbarem Phasenabschnitt-Konverter

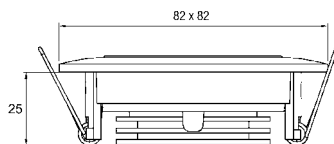

Energieeffizienzklasse **A++**

Typ Konverter	Lichtfarbe K	Lichtstrom lm		Einbautiefe mm	Artikel-Nr. weiß	Artikel-Nr. chrom	Artikel-Nr. eisen geb.	Artikel-Nr. chrom matt	
ohne*	2700	900	Ø 68 mm	35	ALU53471UWWOK	ALU53474UWWOK	ALU53475UWWOK	ALU53479UWWOK	
mit	2700	900	Ø 68 mm	35	ALU53471UWW	ALU53474UWW	ALU53475UWW	ALU53479UWW	
dimmbar	2700	900	Ø 68 mm	35	ALU53471UWWD	ALU53474UWWD	ALU53475UWWD	-	
Abstandshalter Dampfsperre ET 40 mm									54999

\* Passende Konverter finden Sie auf Seite 226/228

## TALU 8 W COB LED-Einbaustrahler, Plug-and-play LUMINUS, schwenkbar, rund, IP20

- für die Innenanwendung
- Aluminium-Druckguss, Glasreflektor, Schutzglas
- Eingangsspannung: 230 V AC, 50/60 Hz
- Lichtfarbe: 2700 und 3000 K
- Leistung: 8 Watt
- Betriebsstrom: 350 mA
- Ausstrahlwinkel: 40°
- Temperaturbereich: -20° bis +45° C
- Farbwiedergabe: CRI 90
- Lebensdauer L70: >= 50.000 Stunden
- **inklusive Konstantstrom-Konverter dimmbar Phasenabschnitt · mit Anschlussstecker für Plug-and-play-Betrieb**

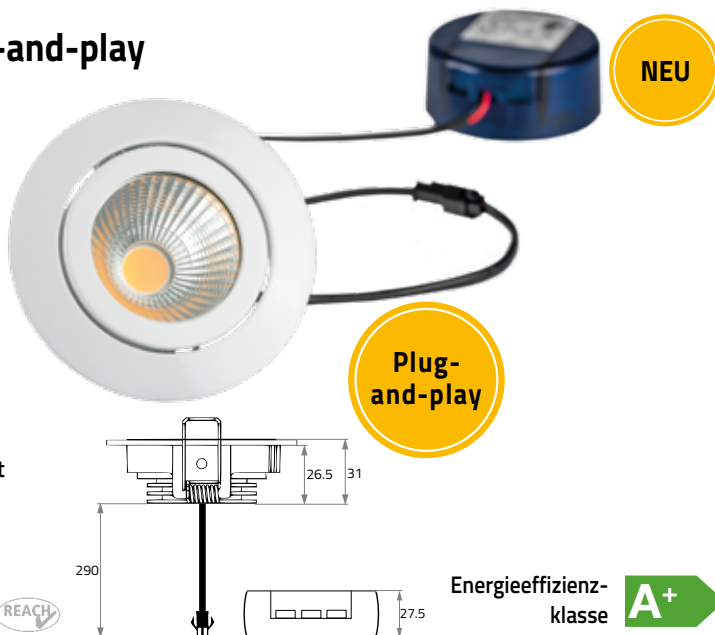

Typ	Lichtfarbe K	Betriebsstrom mA	Lichtstrom lm	Außendurchmesser mm		Einbautiefe mm	Artikel-Nr. weiß	Artikel-Nr. eisen geb.
1er Set	2700	350	694	82	Ø 68 mm	40	ALU57341UWWD	ALU57345UWWD
1er Set	3000	350	715	82	Ø 68 mm	40	ALU57341WWWD	ALU57345WWWD

## TALU 8W COB LED-Einbaustrahler LUMINUS, schwenkbar, rund, IP20

- für die Innenanwendung
- Aluminium-Druckguss, Glasreflektor, Schutzglas
- Eingangsspannung: 230 V AC, 50/60 Hz
- Lichtfarbe: 2700 K und 3000 K
- Leistung: 8 Watt
- Betriebsstrom: 350 mA
- Ausstrahlwinkel: 40°
- Temperaturbereich: -20° bis +45° C
- Farbwiedergabe: CRI 90
- Lebensdauer L70: >= 50.000 Stunden
- **exklusive Konstantstrom-Konverter - bitte separat bestellen (siehe unten)**

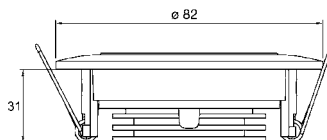

Typ Konverter	Lichtfarbe K	Betriebsstrom mA	Lichtstrom lm	Außendurchmesser mm		Einbautiefe mm	Artikel-Nr. weiß	Artikel-Nr. eisen geb.
ohne	2700	350	694	82	Ø 68 mm	40	ALU57341UWVOK	ALU57345UWVOK
ohne	3000	350	715	82	Ø 68 mm	40	ALU57341WVOK	ALU57345WVOK

### Passende Betriebsgeräte. Bitte separat bestellen.

Typ	Input V AC	Output mA	Output V DC	Leistung Watt	Maße mm	Temperatur- bereich °C	Artikel- Nr.
Konverter	100 - 240	350	3 - 36	1 - 8	86 x 45 x 26	- 10 - +40	85444
Dimmbar Phasenabschnitt	230	350	17 - 23	6,2 - 8	Ø 63 x 27,5	- 20 - +50	85445-V2
Dimmbar DALI	200 - 240	350	3 - 23	1 - 8	Ø 58 x 28	- 20 - +50	80799
Abstandshalter Dampfsperre ET 45 mm							54999

## TALU 8 W COB LED-Einbaustrahler

**EPISTAR, schwenkbar, mit Schutzglas, CRI 90, 40 mm Einbautiefe, IP20**

- für die Innenanwendung
- Aluminium-Druckguss, Glasreflektor, Schutzglas
- Lichtfarbe: 4000 K (± 100 K), 3000 K (± 100 K) und 2700 K (± 100 K)
- Leistung: 8 W
- Betriebsstrom: 350 mA
- Ausstrahlwinkel: 25°
- Temperaturbereich: -20° bis +40° C
- Farbwiedergabe: CRI 90
- Lebensdauer L70: ≥ 33.000 Stunden
- Varianten: exklusive Konverter und mit dimmbarem Phasenabschnitt-Konverter

54999



ALU57355

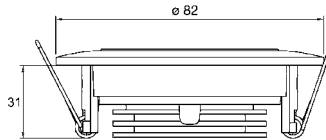

Energieeffizienz-  
klasse



Typ Konverter	Licht- farbe K	Licht- strom lm		Einbautiefe mm	Artikel-Nr. weiß	Artikel-Nr. schwarz	Artikel-Nr. chrom	Artikel-Nr. eisen geb.	Artikel-Nr. chrom matt
ohne*	4000	840	∅ 68 mm	40	ALU57351 NWOK	-	-	-	-
ohne*	3000	733	∅ 68 mm	40	ALU57351 WWOK	-	-	ALU57355 WWOK	ALU57359 WWOK
ohne*	2700	670	∅ 68 mm	40	ALU57351 UWWOK	ALU57352 UWWOK	ALU57354 UWWOK	ALU57355 UWWOK	ALU57359 UWWOK
dimmbar	4000	840	∅ 68 mm	40	ALU57351 NWD	-	-	ALU57355 NWD	-
dimmbar	3000	733	∅ 68 mm	40	ALU57351 WWD	-	-	ALU57355 WWD	ALU57359 WWD
dimmbar	2700	670	∅ 68 mm	40	ALU57351 UWWD	-	ALU57354 UWWD	ALU57355 UWWD	-
Abstandshalter Dampfsperre ET 45 mm									54999

## TALU 8 W COB LED-Einbaustrahler

**EPISTAR, schwenkbar, mit Schutzglas, CRI 90, 40 mm Einbautiefe, IP20**

- für die Innenanwendung
- Aluminium-Druckguss, Glasreflektor, Schutzglas
- Lichtfarbe: 4000 K (± 100 K), 3000 K (± 100 K) und 2700 K (± 100 K)
- Leistung: 8 W
- Betriebsstrom: 350 mA
- Ausstrahlwinkel: 25°
- Temperaturbereich: -20° bis +40° C
- Farbwiedergabe: CRI 90
- Lebensdauer L70: ≥ 33.000 Stunden
- Varianten: exklusive Konverter und mit dimmbarem Phasenabschnitt-Konverter

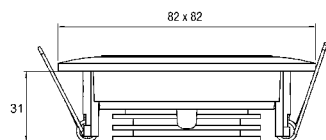

Energieeffizienz-  
klasse



ALU53395

Typ Konverter	Licht- farbe K	Licht- strom lm		Einbautiefe mm	Artikel-Nr. weiß	Artikel-Nr. schwarz	Artikel-Nr. gold	Artikel-Nr. chrom	Artikel-Nr. eisen geb.	Artikel-Nr. chrom matt
ohne*	4000	840	∅ 68 mm	40	-	-	-	-	ALU53395 NWOK	-
ohne*	3000	733	∅ 68 mm	40	ALU53391 WWOK	-	-	-	ALU53395 WWOK	-
ohne*	2700	670	∅ 68 mm	40	-	ALU53392 UWWOK	ALU53393 UWWOK	ALU53394 UWWOK	ALU53395 UWWOK	ALU53399 UWWOK
dimmbar	4000	840	∅ 68 mm	40	-	-	-	-	ALU53395 NWD	-
dimmbar	3000	733	∅ 68 mm	40	ALU53391 WWD	-	-	-	ALU53395 WWD	-
dimmbar	2700	670	∅ 68 mm	40	-	-	ALU53393 UWWD	-	ALU53395 UWWD	ALU53399 UWWD
Abstandshalter Dampfsperre ET 45 mm										54999

## TALU 8 W COB Spanndecken LED-Einbaustrahler

EPISTAR, schwenkbar, mit Schutzglas, CRI 90, 40 mm Einbautiefe, IP20

- für die Innenanwendung
- Aluminium-Druckguss, Glasreflektor, Schutzglas
- Lichtfarbe: 2700 K (± 100 K)
- Leistung: 8 W
- Betriebsstrom: 350 mA
- Ausstrahlwinkel: 25°
- Temperaturbereich: -20° bis +40° C
- Farbwiedergabe: CRI 90
- Lebensdauer L70: ≥ 33.000 Stunden
- **exklusive Konstantstrom-Konverter - bitte separat bestellen**



C57352  
UWWOK

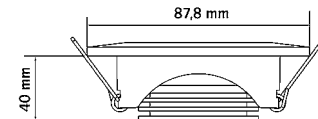

Energieeffizienz-  
klasse **A+**

Typ Konverter	Lichtfarbe K	Lichtstrom lm		Einbautiefe mm	Artikel-Nr. schwarz	Artikel-Nr. chrom	Artikel-Nr. eisen geb.	Artikel-Nr. chrom matt
ohne	2700	670	Ø 68 mm	40	C57352 UWWOK	C57354 UWWOK	C57355 UWWOK	C57359 UWWOK

Passende Betriebsgeräte. Bitte separat bestellen.

Typ	Input V AC	Output mA	Output V DC	Leistung Watt	Maße mm	Temperaturbereich °C	Artikel-Nr.
Konverter	100 - 240	350	3 - 36	1 - 8	86 x 45 x 26	- 10 - +40	85444
Dimmbar Phasenabschnitt	230	350	17 - 23	6,2 - 8	Ø 63 x 27,5	- 20 - +50	85445-V2
Dimmbar DALI	200 - 240	350	3 - 23	1 - 8	Ø 58 x 28	- 20 - +50	80799

## TALU 10 W COB LED-Einbaustrahler

BRIDGELUX, schwenkbar, 45 mm Einbautiefe, IP20

- für die Innenanwendung
- Aluminium-Druckguss, Aluminiumreflektor
- Lichtfarbe: 3000 K (± 100 K)
- Leistung: 10 W
- Betriebsstrom: 350 mA
- Ausstrahlwinkel: 40°
- Temperaturbereich: -20° bis +40° C
- Farbwiedergabe: CRI 80 und CRI 90 (s. Tabelle)
- Lebensdauer L70: ≥ 50.000 Stunden
- Varianten: exklusive Konverter, mit Konverter und mit dimmbarem Phasenabschnitt-Konverter



ALU58375

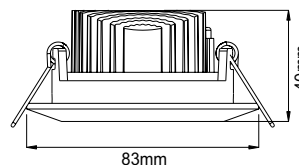

CRI 80: Energieeffizienz-  
klasse **A++**

CRI 90: Energieeffizienz-  
klasse **A+**

Typ Konverter	CRI	Lichtstrom lm		Einbautiefe mm	Artikel-Nr. weiß	Artikel-Nr. schwarz	Artikel-Nr. gold	Artikel-Nr. chrom	Artikel-Nr. eisen geb.	Artikel-Nr. altmessing	Artikel-Nr. chrom matt
ohne*	80	1180	Ø 68 mm	45	-	-	ALU58373 WWOK	ALU58374 WWOK	ALU58375 WWOK	ALU58376 WWOK	ALU58379 WWOK
mit	80	1180	Ø 68 mm	45	-	-	-	-	ALU58375 WW	ALU58376 WW	-
dimmbar	80	1180	Ø 68 mm	45	-	ALU58372 WWD	ALU58373 WWD	ALU58374 WWD	ALU58375 WWD	ALU58376 WWD	ALU58379 WWD
ohne*	90	860	Ø 68 mm	45	ALU58271 WWOK	-	-	-	ALU58275 WWOK	-	-
mit	90	860	Ø 68 mm	45	ALU58271 WW	-	-	-	ALU58275 WW	-	-
dimmbar	90	860	Ø 68 mm	45	-	-	-	-	ALU58275 WWD	-	-

\* Passende Konverter finden Sie auf Seite 226/228





## RINCA 6,9 W COB LED-Einbaustrahler dreh- und schwenkbar, ausziehbar, CRI 90, IP20

- für die Innenanwendung
- Aluminium-Druckguss, Schutzglas (Kunststoff)
- Lichtfarbe: 3000 K
- Leistung: 6,9 W
- Betriebsstrom: 350 mA
- Ausstrahlwinkel: 24°
- Temperaturbereich: -20° bis +40° C
- Farbwiedergabe: CRI 90
- 55° ausziehbar und 355° drehbar
- Lebensdauer L70: ≥ 30.000 Stunden
- **exklusive Konstantstrom-Konverter - bitte separat bestellen (siehe unten)**





LED55791WWOK

LED55795WWOK

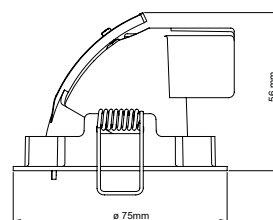

Energieeffizienz-  
klasse



Typ	Lichtfarbe K	Lichtstrom lm	Außendurchmesser mm		Einbautiefe mm	Artikel-Nr. weiß	Artikel-Nr. schwarz	Artikel-Nr. schwarz/eisen geb.
rund	3000	581	Ø 75	Ø 68 mm	60	LED55791WWOK	LED55792WWOK	LED55795WWOK

### Passende Betriebsgeräte. Bitte separat bestellen.

Typ	Input V AC	Output mA	Output V DC	Leistung Watt	Maße mm	Temperatur- bereich °C	Artikel- Nr.
Konverter	100 - 240	350	3 - 36	1 - 8	86 x 45 x 26	- 10 - +40	85444
Dimmbar Phasenabschnitt	230	350	17 - 23	6,2 - 8	Ø 63 x 27,5	- 20 - +50	85445-V2
Dimmbar DALI	200 - 240	350	3 - 23	1 - 8	Ø 58 x 28	- 20 - +50	80799

## MELIMAR 3,7 W COB LED-Einbaustrahler SHARP, schwenkbar, 45 mm Einbautiefe, IP20

- für die Innenanwendung
- Aluminium-Druckguss, Aluminiumreflektor, mit Schutzglas
- Lichtfarbe: 3000 K ( $\pm 100$  K)
- Leistung: 3,7 W
- Betriebsstrom: 350 mA
- Ausstrahlwinkel: 27°
- Temperaturbereich: -20° bis +40° C
- Farbwiedergabe: CRI 80
- Lebensdauer L70:  $\geq 30.000$  Stunden
- **exklusive LED-Konverter Konstantstrom 350 mA - bitte extra bestellen**



LED57500WWOK



LED57505WWOK



Energieeffizienz-  
klasse **A++**

Typ	Farbcode	Lichtfarbe K	Lichtstrom lm	Außendurchmesser mm		Einbautiefe mm	Artikel- Nr.
rund	alu gebürstet	3000	350	Ø 70	Ø 60 mm	45	LED57500WWOK
quadratisch	alu gebürstet	3000	350	70 x 70	Ø 60 mm	45	LED57505WWOK

### Passende Betriebsgeräte. Bitte separat bestellen.

Typ	Input V AC	Output mA	Output V DC	Leistung Watt	Maße mm	Temperatur- bereich °C	Artikel- Nr.
Konverter	100 - 240	350	3 - 36	1 - 8	86 x 45 x 26	- 10 - +40	85444
Dimmbar DALI	200 - 240	350	5 - 48	1,75 - 16,8	210 x 50 x 32	- 20 - +45	80790

## MELIMAR 6 W COB LED-Einbaustrahler CITIZEN COB LED, schwenkbar, IP20

- für die Innenanwendung
- Massiv Aluminium
- Lichtfarbe: 3000 K
- Leistung: 6 W
- Betriebsstrom: 600 mA
- Ausstrahlwinkel: 35°
- Temperaturbereich: -20° bis +40° C
- Farbwiedergabe: CRI 80
- Lebensdauer L70:  $\geq 60.000$  Stunden
- **exklusive LED-Konverter Konstantstrom 600 mA - bitte extra bestellen**



LED57540WWOK



LED57541WWOK



Energieeffizienz-  
klasse **A+**

Typ	Farbcode	Lichtfarbe K	Lichtstrom lm	Vorwärts- spannung V DC	Außendurchmesser mm		Einbautiefe mm	Artikel- Nr.
rund	alu gebürstet	3000	568	10,2	Ø 92	Ø 80 mm	80	LED57540WWOK
quadratisch	alu gebürstet	3000	568	10,2	92 x 92	Ø 80 mm	80	LED57541WWOK

### Passende Betriebsgeräte. Bitte separat bestellen.

Typ	Input V AC	Output mA	Output V DC	Leistung Watt	Maße mm	Temperatur- bereich °C	Artikel- Nr.
Konverter	90 - 295	600	3 - 11	1,8 - 6,6	57 x 40,8 x 24	- 20 - +40	85950
Dimmbar Phasenabschnitt	230	600	8 - 12	4,8 - 7,2	66 x 27	- 20 - +50	85955
Dimmbar DALI	200 - 240	600	5 - 48	3 - 28,8	210 x 50 x 32	- 20 - +45	80790



## LED-Lichtpunkte



LED58982W



LED58980W

## 1,2 W LED-Lichtpunkt Kristall - V2 starr, IP40

- für die Innenanwendung
- Aluminium-Druckguss, Frontblende verchromt und Dekoelement: Glas
- Lichtfarbe: 6000 K ( $\pm 200$  K)
- Leistung: 1,2 W
- Betriebsstrom: 350 mA
- Ausstrahlwinkel:  $15^\circ$
- Temperaturbereich:  $-20^\circ$  bis  $+40^\circ$  C
- Farbwiedergabe:  $\geq$  CRI 80
- Lebensdauer L70:  $\geq 50.000$  Stunden

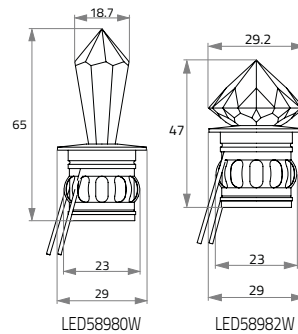

Energieeffizienz-  
klasse **A+**

Typ	Lichtfarbe K	Lichtstrom lm	Außendurchmesser mm		Einbautiefe mm	Artikel-Nr.
Kristall 18 mm	6000	61	$\varnothing 29$	$\varnothing 23$ mm	30	LED58982W
Kristall 30 mm	6000	54	$\varnothing 29$	$\varnothing 23$ mm	30	LED58980W

## 1 W COB LED-Lichtpunkt CREE XR-E, starr, IP40

- für die Innenanwendung
- Aluminium-Druckguss, Kühlkörper: Aluminium
- Lichtfarbe: 2800 K ( $\pm 150$  K)
- Leistung: 1 W
- Betriebsstrom: 350 mA
- Lichtstrom 85 Lumen
- Ausstrahlwinkel:  $22^\circ$
- Temperaturbereich:  $-20^\circ$  bis  $+40^\circ$  C
- Farbwiedergabe: CRI 80
- Lebensdauer L70:  $\geq 50.000$  Stunden
- **exklusive LED-Konverter Konstantstrom 350 mA - bitte extra bestellen (siehe unten)**



LED55981WW

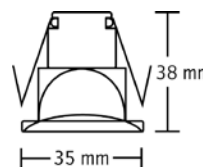

Energieeffizienz-  
klasse **A++**

Typ	Lichtstrom lm	Außendurch- messer mm		Einbautiefe mm	Artikel-Nr. weiß	Artikel-Nr. chrom	Artikel-Nr. eisen geb.
LED-Lichtpunkt	85	35	$\varnothing 26$ mm	38	LED55981WW	LED55984WW	LED55985WW

### Passende Betriebsgeräte. Bitte separat bestellen.

Typ	Input AC oder DC	Output mA	Output V DC	Leistung Watt	Maße mm	Temperatur- bereich $^\circ$ C	Artikel- Nr.
Konverter	100 - 240 V AC	350	3 - 8	1 - 2	42 x 29,5 x 21,5	- 10 - +40	85439
Dimmbar 1 - 10 V	12 - 24 V DC	350	-	4 x 4,2 (12 V), 4 x 8,4 (24 V)	166 x 53,4 x 23	- 20 - +50	80475
Dimmbar KNX	12 - 24 V DC	350	-	4 x 4,2 (12 V), 4 x 8,4 (24 V)	166 x 53,4 x 23	- 20 - +50	80110
Dimmbar DALI	200 - 240 V AC	350	5 - 48	1,75 - 16,8	210 x 50 x 32	- 20 - +45	80790
Funkempfänger	12 - 24 V DC	350	-	4 x 4,2 (12 V), 4 x 8,4 (24 V)	166 x 53,4 x 23	- 20 - +50	80440

## MELIMAR 3,2 W COB LED-Lichtpunkt starr, IP40

- für die Innenanwendung
- Massiv-Aluminium
- Lichtfarbe: 2700 und 3000 K
- Leistung: 3,2 W
- Betriebsstrom: 350 mA
- Ausstrahlwinkel: 30°
- Temperaturbereich: -20° bis +50° C
- Farbwiedergabe: CRI 80
- Lebensdauer L70: ≥ 42.000 Stunden
- **exklusive LED-Konverter Konstantstrom 350 mA - bitte extra bestellen**



LED56980WW

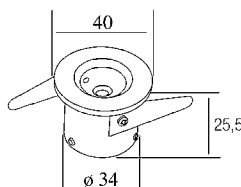

Energieeffizienz-  
klasse **A++**

Typ	Lichtfarbe K	Lichtstrom lm	Außendurch- messer mm		Einbautiefe mm	Artikel- Nr.
Aluminium	3000	325	Ø 40	Ø 34 mm	33	LED56980WW
Aluminium	2700	313	Ø 40	Ø 34 mm	33	LED56980UWW

### Passende Betriebsgeräte. Bitte separat bestellen.

Typ	Input AC oder DC	Output mA	Output V DC	Leistung Watt	Maße mm	Temperatur- bereich °C	Artikel- Nr.
Konverter	100 - 240 V AC	350	7 - 14	2 - 4	42 x 29,5 x 21,5	- 10 - +40	85440
Dimmbar Phasenabschnitt*	230 V AC	350	17 - 23	6,2 - 8	Ø 63 x 27,5	- 20 - +50	85445-V2
Dimmbar KNX	12 - 24 V DC	350	-	4 x 4,2 (12 V), 4 x 8,4 (24 V)	166 x 53,4 x 23	- 20 - +50	80110
Dimmbar DALI	200 - 240 V AC	350	5 - 48	1,75 - 16,8	210 x 50 x 32	- 20 - +45	80790
Funkempfänger	12 - 24 V DC	350	-	4 x 4,2 (12 V), 4 x 8,4 (24 V)	166 x 53,4 x 23	- 20 - +50	80440

\*Anschluss von mindestens 2 Stück LED56980

## MELIMAR 3,7 W COB LED-Einbaustrahler starr, mit Acryl-Dekorglas Element, IP20

- für die Innenanwendung
- Massiv-Aluminium mit Acryl-Dekorglas Element
- Lichtfarbe: 3100 K und 4100 K
- Leistung: 1 W
- Betriebsstrom: 350 mA
- Ausstrahlwinkel: 30°
- Temperaturbereich: -20° bis +40° C
- Farbwiedergabe: CRI 80
- Lebensdauer L70: ≥ 30.000 Stunden
- **exklusive LED-Konverter Konstantstrom 350 mA - bitte extra bestellen**

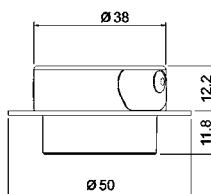

Energieeffizienz-  
klasse **A+**

Typ	Lichtfarbe K	Lichtstrom lm	Außendurch- messer mm		Einbautiefe mm	Artikel- Nr.
Minitube	4100	70	Ø 50	Ø 40 mm	20	LED57989W
Minitube	3100	50	Ø 50	Ø 40 mm	20	LED57989WW

### Zubehör

	Artikel-Nr.
LED Zuleitung für Verteiler und Leuchte 1,8 m	59190
LED Verteiler 6-fach 150 mm Kabel	59192
LED Verteiler 9-fach 150 mm Kabel	59193

### Passende Betriebsgeräte. Bitte separat bestellen.

Typ	Input AC oder DC	Output mA	Output V DC	Leistung Watt	Maße mm	Temperatur- bereich °C	Artikel- Nr.
Konverter	100 - 240 V AC	350	3 - 8	1 - 2	42 x 29,5 x 21,5	- 10 - +40	85439
Dimmbar KNX	12 - 24 V DC	350	-	4 x 4,2 (12 V), 4 x 8,4 (24 V)	166 x 53,4 x 23	- 20 - +50	80110
Dimmbar DALI	200 - 240 V AC	350	5 - 48	1,75 - 16,8	210 x 50 x 32	- 20 - +45	80790
Funkempfänger	12 - 24 V DC	350	-	4 x 4,2 (12 V), 4 x 8,4 (24 V)	166 x 53,4 x 23	- 20 - +50	80440

## LED-Einbaustrahler Hohe Schutzart



## 6,5 W COB LED-Einbaustrahler

**EPISTAR, starr, mit Schutzglas, IP44**

- für die Innenanwendung - auch für den Einsatz in Feuchträumen geeignet
- Schutzart IP44 - bei Einbau in geschlossenen Decken
- Sichtblende: Aluminium-Druckguss, Gehäuse: Stahlblech (schwarz), Blattfedern
- Lichtfarbe: 2700 K ( $\pm$  100 K)
- Leistung: 6,5 W
- Betriebsstrom: 350 mA
- Ausstrahlwinkel: 24°
- Temperaturbereich: -20° bis +40° C
- Farbwiedergabe: CRI 80
- Lebensdauer L70:  $\geq$  30.000 Stunden
- **exklusive LED-Konverter Konstantstrom 350 mA - bitte extra bestellen.**



R57889UWWOK

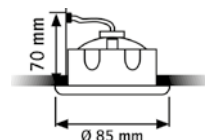

Energieeffizienz-  
klasse **A+**

Typ	Lichtstrom lm		Einbautiefe mm	Artikel-Nr. weiß	Artikel-Nr. chrom	Artikel-Nr. eisen geb.	Artikel-Nr. chrom matt
rund	463	$\varnothing$ 72 mm	70	R57881UWWOK	R57884UWWOK	R57885UWWOK	R57889UWWOK

## 6,5 W COB LED-Einbaustrahler

**EPISTAR, starr, mit Schutzglas, blendfrei, IP44**

- für die Innenanwendung - auch für den Einsatz in Feuchträumen geeignet
- Schutzart IP44 - bei Einbau in geschlossenen Decken
- Sichtblende: Aluminium-Druckguss,  
Gehäuse: Stahlblech (schwarz), Blattfedern
- Lichtfarbe: 2700 K ( $\pm$  100 K)
- Leistung: 6,5 W
- Betriebsspannung: 350 mA
- Ausstrahlwinkel: 30°
- Temperaturbereich: -20° bis +50° C
- Farbwiedergabe: CRI 80
- Lebensdauer L70:  $\geq$  30.000 Stunden
- **exklusive LED-Konverter Konstantstrom 350 mA. Bitte extra bestellen.**



R57945UWWOK



R57911UWWOK

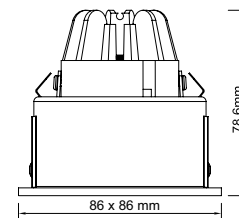
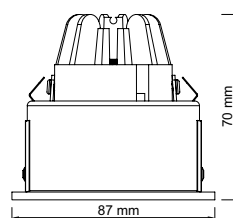

Energieeffizienz-  
klasse **A**

Typ	Lichtstrom lm	Lichtfarbe K		Einbautiefe mm	Artikel-Nr. weiß	Artikel-Nr. eisen geb.
quadratisch	280	2700	$\varnothing$ 78 mm	85	R57911UWWOK	R57915UWWOK
rund	416	2700	$\varnothing$ 78 mm	80	R57941UWWOK	R57945UWWOK

**Passende Betriebsgeräte. Bitte separat bestellen.**

Typ	Input AC oder DC	Output mA	Output V DC	Leistung Watt	Maße mm	Temperatur- bereich °C	Artikel- Nr.
Konverter	100 - 240 V AC	350	10 - 54	3 - 16	141 x 45 x 26	- 10 - +40	85443
Dimmbar 1 - 10 V	24 V DC	350	-	4 x 4,2 (12 V), 4 x 8,4 (24 V)	166 x 53,4 x 23	- 20 - +50	80475
Dimmbar KNX	24 V DC	350	-	4 x 4,2 (12 V), 4 x 8,4 (24 V)	166 x 53,4 x 23	- 20 - +50	80110
Dimmbar DALI	200 - 240 V AC	350	5 - 48	1,75 - 16,8	210 x 50 x 32	- 20 - +45	80790
Funkempfänger	12 - 24 V DC	350	-	4 x 4,2 (12 V), 4 x 8,4 (24 V)	166 x 53,4 x 23	- 20 - +50	80440



# LED-Einbaustrahler V4A Tulka

## TULKA 1 W LED-Lichtpunkt V4A schwenkbar, IP65

- für die Innen- und Außenanwendung
- Schutzart IP65 - bei Einbau in geschlossenen Decken
- V4A Edelstahl
- Lichtfarbe: 3000 K ( $\pm$  200 K)
- Leistung: 1 W
- Betriebsstrom: 350 mA
- Ausstrahlwinkel: 20°
- Temperaturbereich: -30° bis +40° C
- Farbwiedergabe: CRI 80
- Lebensdauer L70:  $\geq$  36.000 Stunden
- seeluftbeständig bei entsprechender Pflege
- **exklusive LED-Konverter Konstantstrom 350 mA - bitte extra bestellen**

R57564HPWWOK

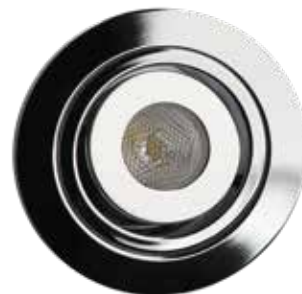
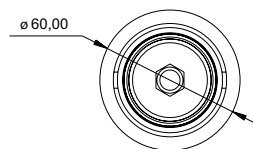

R57563HPWWOK

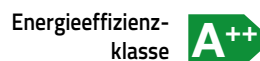
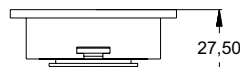
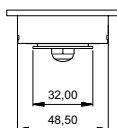
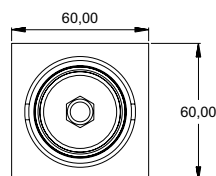

Typ	Lichtfarbe K	Lichtstrom lm	Außendurchmesser mm		Einbau- tiefe mm	Artikel-Nr. V4A-High Polish
rund	3000	118	Ø 60	Ø 50 mm	35	R57564HPWWOK
quadratisch	3000	118	60 x 60	Ø 50 mm	35	R57563HPWWOK

### Passende Betriebsgeräte. Bitte separat bestellen.

Typ	Input AC oder DC	Output mA	Output V DC	Leistung Watt	Maße mm	Temperatur- bereich °C	Artikel- Nr.
Konverter	100 - 240 V AC	350	3 - 8	1 - 2	42 x 29,5 x 21,5	- 10 - +40	85439
Dimmbar 1 - 10 V	12 - 24 V DC	350	-	4 x 4,2 (12 V), 4 x 8,4 (24 V)	166 x 53,4 x 23	- 20 - +50	80475
Dimmbar KNX	12 - 24 V DC	350	-	4 x 4,2 (12 V), 4 x 8,4 (24 V)	166 x 53,4 x 23	- 20 - +50	80110
Dimmbar DALI	200 - 240 V AC	350	5 - 48	1,75 - 16,8	210 x 50 x 32	- 20 - +45	80790
Funkempfänger	12 - 24 V DC	350	-	4 x 4,2 (12 V), 4 x 8,4 (24 V)	166 x 53,4 x 23	- 20 - +50	80440

Edelstahl-Einbaustrahler benötigen eine regelmäßige Pflege. Bitte verwenden Sie zur Reinigung keine scharfen Reinigungsmittel. Wir empfehlen die Reinigung mit dem Artikel 55317 (surface cleaner) und dem Artikel 55316 (Schwamm-Universalreiniger)





## TULKA 8 W COB LED-Einbaustrahler V4A

### EPISTAR, starr, mit Schutzglas, IP55

- für die Innen- und Außenanwendung
- Schutzart IP55 - bei Einbau in geschlossenen Decken
- V4A Edelstahl, Glasreflektor, Schutzglas
- Lichtfarbe: 2700 K ( $\pm 100$  K)
- Leistung: 8 W
- Betriebsstrom: 350 mA
- Ausstrahlwinkel: 25°
- Temperaturbereich: -20° bis +40° C
- Farbwiedergabe: CRI 80
- Lebensdauer L70:  $\geq 33.000$  Stunden
- **exklusive LED-Konverter Konstantstrom 350 mA - bitte extra bestellen**



R5769V4AUWWOK



R5766V4AUWWOK

Energieeffizienz-  
klasse **A+**



Typ	Lichtfarbe K	Lichtstrom lm	Außendurchmesser mm	 Einbau- tiefe mm	Artikel-Nr. V4A - High Polish	Artikel-Nr. V4A - Edelstahl	Artikel-Nr. weiß	
rund	2700	738	Ø 82	Ø 68 mm	55	R5769HPUWWOK	R5769V4AUWWOK	R57691UWWOK
quadratisch	2700	738	82 x 82	Ø 68 mm	55	R5766HPUWWOK	R5766V4AUWWOK	R57661UWWOK

#### Passende Betriebsgeräte. Bitte separat bestellen.

Typ	Input AC oder DC	Output mA	Output V DC	Leistung Watt	Maße mm	Temperatur- bereich °C	Artikel- Nr.
Konverter	100 - 240 V AC	350	10 - 54	3 - 16	141 x 45 x 26	- 10 - +40	85443
Dimmbar Phasenabschnitt	230 V AC	350	17 - 23	6,2 - 8	Ø 63 x 27,5	- 20 - +50	85445-V2
Dimmbar 1 - 10 V	24 V DC	350	-	4 x 4,2 (12 V), 4 x 8,4 (24 V)	166 x 53,4 x 23	- 20 - +50	80475
Dimmbar KNX	24 V DC	350	-	4 x 4,2 (12 V), 4 x 8,4 (24 V)	166 x 53,4 x 23	- 20 - +50	80110
Dimmbar DALI	200 - 240 V AC	350	5 - 48	1,75 - 16,8	210 x 50 x 32	- 20 - +50	80790
Dimmbar DALI	200 - 240 V AC	350	3 - 23	1 - 8	Ø 58 x 28	- 20 - +50	80799
Funkempfänger	12 - 24 V DC	350	-	4 x 4,2 (12 V), 4 x 8,4 (24 V)	166 x 53,4 x 23	- 20 - +50	80440

Edelstahl-Einbaustrahler benötigen eine regelmäßige Pflege. Bitte verwenden Sie zur Reinigung keine scharfen Reinigungsmittel.  
Wir empfehlen die Reinigung mit dem Artikel 55317 (surface cleaner) und dem Artikel 55316 (Schwamm-Universalreiniger)



## LED-Möbeleinbaustrahler

### 4,2 W LED-Möbeleinbaustrahler SMD, starr, IP54

- für die Innenanwendung - auch für den Einbau in Betondecken und andere thermisch schwierige Einbausituationen sowie den Einsatz in Feuchträumen geeignet
- Schutzart IP54 - bei Einbau in geschlossenen Decken
- Gehäuse und Kühlkörper Aluminium-Druckguss
- Leistung: 4,2 W
- mit 30 cm Kabel, zugentlastet und Anschlussklemme
- Lichtfarbe: 3000 K ( $\pm$  150 K)
- Betriebsstrom: 700 mA
- Ausstrahlwinkel: 30°
- Temperaturbereich: -20° bis +40° C
- Farbwiedergabe: CRI 80
- Lebensdauer L70:  $\geq$  30.000 Stunden
- **exklusive Konstantstrom-Konverter - bitte extra bestellen**



LED55271WW

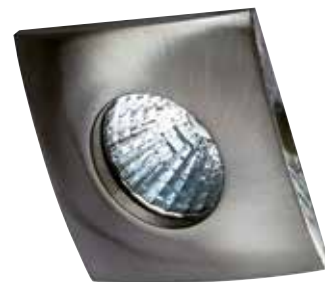

LED55285WW

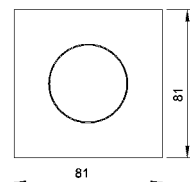
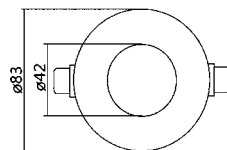
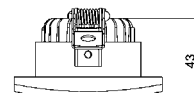
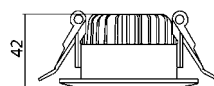

Energieeffizienzklasse **A+**

Typ	Lichtstrom lm	 Einbautiefe mm	Artikel-Nr. weiß	Artikel-Nr. eisen geb.
rund	260	Ø 70 mm	LED55271WW	-
quadratisch	260	Ø 70 mm	LED55281WW	LED55285WW

#### Passende Betriebsgeräte. Bitte separat bestellen.

Typ	Input V AC	Output mA	Output V DC	Leistung Watt	Maße mm	Temperatur- bereich °C	Artikel- Nr.
Konverter	100 - 240	700	3 - 34	3 - 18	141 x 45 x 26	- 10 - +40	85430
Dimmbar Phasenabschnitt*	230	700	12 - 18	6 - 12	Ø 66 x 27	- 20 - +50	85434
Dimmbar DALI	200 - 240	700	5 - 48	3,5 - 33,6	210 x 50 x 32	- 20 - +45	80790

\*Anschluss von mindestens 2 Stück



## LED-Möbelstrahler LARA

### LARA 2,8 W LED-Möbeleinbaustrahler SMD, starr, IP40

- für die Innenanwendung
- Stahl
- 21 SMD LEDs
- Lichtfarbe: 3000 K
- Leistung: 2,8 W
- Eingangsspannung: 12 V DC
- Lichtstrom: 200 Lumen
- Ausstrahlwinkel: 120°
- Temperaturbereich: -20° bis +40° C
- Farbwiedergabe: CRI 80
- Lebensdauer L70: ≥ 36.000 Stunden
- inkl. 2 m Anschlusskabel und Mini-AMP Stecker
- **exklusive LED-Netzgerät Konstantspannung 12 V DC - bitte extra bestellen**

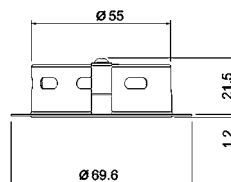

Energieeffizienz-  
klasse



Typ	Außen- durchmesser mm	 Einbautiefe mm	Artikel-Nr. weiß	Artikel-Nr. gold	Artikel-Nr. chrom	Artikel-Nr. eisen geb.	
rund	Ø 70	Ø 60 mm	22	LED55011WW	LED55013WW	LED55014WW	LED55019WW

#### Zubehör

Typ	Artikel-Nr.
LED Zuleitung für Verteiler und Leuchte 1,8 m	59190
LED Verteiler 6-fach 150 mm Kabel	59192
LED Verteiler 9-fach 150 mm Kabel	59193

## LARA LED-Möbeleinbaustrahler SMD, starr, IP40

- für die Innenanwendung
- Massiv Aluminium
- ultraflache Einbautiefe: 11,5 mm
- Eingangsspannung: 12 V DC
- Ausstrahlwinkel: 120°
- Temperaturbereich: -20° bis +40° C
- Farbwiedergabe: CRI 80
- Lebensdauer L70: ≥ 54.000 Stunden
- inkl. 2 m Anschlusskabel und Mini-AMP Stecker
- **exklusive LED-Netzgerät Konstantspannung 12 V DC - bitte extra bestellen**



### LARA 2, 5 W Artikel-Nr. LED53502WW

- inkl. 18 SMD LEDs
- Gesamtleistung: 5 W

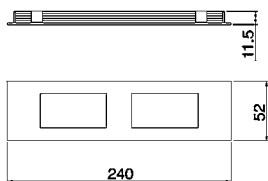

### LARA 3, 7,5 W Artikel-Nr. LED53503WW

- inkl. 27 SMD LEDs
- Gesamtleistung: 7,5 W

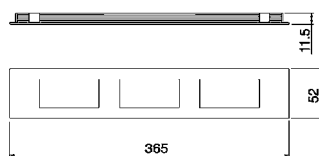

Energieeffizienz-  
klasse **A+**

Typ	Gehäusefarbe	Lichtfarbe K	Lichtstrom lm	Leistung Watt	Einbaumaße mm	Einbautiefe mm	Artikel-Nr.
LARA 2 Einbaustrahler	alu gebürstet	3200	320	5	232 x 48 mm	11,5	LED53502WW
LARA 3 Einbaustrahler	alu gebürstet	3200	480	7,5	357 x 48 mm	11,5	LED53503WW

#### Zubehör

Typ	Artikel-Nr.
LED Zuleitung für Verteiler und Leuchte 1,8 m	59190
LED Verteiler 6-fach 150 mm Kabel	59192
LED Verteiler 9-fach 150 mm Kabel	59193

## LARA LED-Möbelaufbaustrahler SMD, starr, IP40

- für die Innenanwendung
- Massiv Aluminium
- ultraflache Einbautiefe: 11,5 mm
- Eingangsspannung: 12 V DC
- Ausstrahlwinkel: 120°
- Temperaturbereich: -20° bis +40° C
- Farbwiedergabe: CRI 80
- Lebensdauer L70: ≥ 54.000 Stunden
- inkl. 2 m Anschlusskabel und Mini-AMP Stecker
- **exklusive LED-Netzgerät Konstantspannung 12 V DC - bitte extra bestellen**



### LARA 2S, 5 W Artikel-Nr. LED53502S

- inkl. 18 SMD LEDs
- Gesamtleistung: 5 W

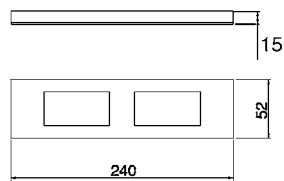

### LARA 3S, 7,5 W Artikel-Nr. LED53503S

- inkl. 27 SMD LEDs
- Gesamtleistung: 7,5 W

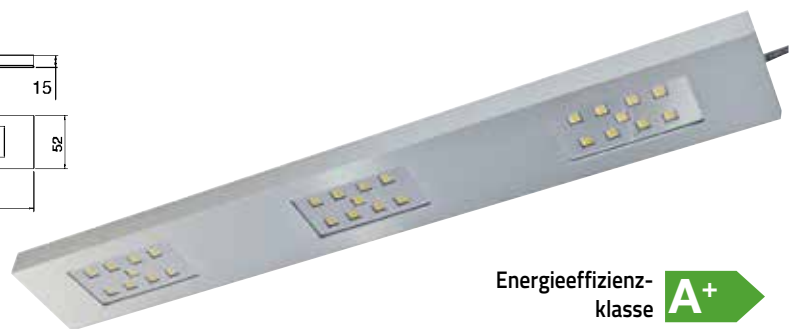
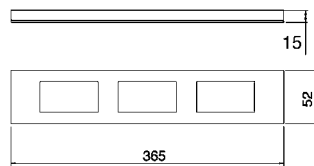

Energieeffizienz-  
klasse **A+**

Typ	Gehäusefarbe	Lichtfarbe K	Lichtstrom lm	Leistung Watt	Artikel- Nr.
LARA 2S Aufbaustrahler	alu gebürstet	3200	320	5	LED53502S
LARA 3S Aufbaustrahler	alu gebürstet	3200	480	7,5	LED53503S

Typ	Artikel-Nr.
LED Zuleitung für Verteiler und Leuchte 1,8 m	59190
LED Verteiler 6-fach 150 mm Kabel	59192
LED Verteiler 9-fach 150 mm Kabel	59193

## LARA Wintergarten - V2, 2,2 W LED-Einbaustrahler OSRAM LCW, starr, IP40

- für die Innenanwendung
- Gehäuse und Kühlkörper: Aluminium-Druckguss
- Lichtfarbe: 3000 K (± 200 K)
- Leistung: 2,2 W
- Betriebsstrom: 700 mA
- Ausstrahlwinkel: 120°
- Temperaturbereich: -20° bis +40° C
- Farbwiedergabe: CRI 90
- Lebensdauer L70: ≥ 60.000 Stunden
- mit 150 mm Kabel und JST Stecker
- **exklusive LED-Konverter Konstantstrom 700 mA - bitte extra bestellen**



LED55101WW-V2



Energieeffizienz-  
klasse **A++**

Typ	Gehäuse- farbe	Licht- farbe K	Ausstrahlwinkel °	Lichtstrom lm	Durchmesser Blende mm		Einbautiefe mm	Artikel- Nr.
2,2 W - V2	weiß	3100	120	210	Ø 70	Ø 55 mm	14	LED55101WW-V2
2,2 W - V2	eisen geb.	3100	120	210	Ø 70	Ø 55 mm	14	LED55105WW-V2
2,2 W - V2	chrom matt	3100	120	210	Ø 70	Ø 55 mm	14	LED55109WW-V2

### Passende Betriebsgeräte. Bitte separat bestellen.

Typ	Input V AC	Output mA	Output V DC	Leistung Watt	Maße mm	Temperatur- bereich °C	Artikel- Nr.
Konverter	100 - 240	700	3 - 5	2,1 - 3,5	42 x 29,5 x 21,5	- 10 - +40	85441
Dimmbar Phasenabschnitt*	230	700	12 - 18	6 - 12	Ø 66 x 27	- 20 - +50	85434
Dimmbar DALI	200 - 240	700	5 - 48	3,5 - 33,6	210 x 50 x 32	- 20 - +45	80790

\*Anschluss von mindestens 3 Stück

### Notweniges Zubehör LARA Wintergarten

Typ	Artikel-Nr.
3-fach JST Verteiler mit 3 Buchseneingängen und 150 mm Kabel sowie 2 Endschlaufen mit JST - Stecker	59285

## LARA 2,8 W LED-Einbaustrahler, V4A SMD, starr, IP55

- für die Innen- und Außenanwendung
- Schutzart IP55 - bei Einbau in geschlossenen Decken
- Gehäuse und Kühlkörper: Edelstahl V4A
- Lichtfarbe: 3000 K (± 200 K)
- Leistung: 2,8 W
- Eingangsspannung: 12 V DC
- Ausstrahlwinkel: 100°
- Temperaturbereich: -20° bis +40° C
- Farbwiedergabe: CRI 80
- Lebensdauer L70: ≥ 36.000 Stunden
- mit 2 Meter Kabel
- **exklusive LED-Netzgerät Konstantspannung 12 V DC - bitte extra bestellen**



LED5501-V4A



Energieeffizienz-  
klasse **A**

Typ	Gehäuse- farbe	Licht- farbe K	Lichtstrom lm	Durchmesser Blende mm		Einbautiefe mm	Artikel- Nr.
rund	V4A geb.	3000	130	Ø 70	Ø 60 mm	22	LED5501-V4A

Edelstahl-Einbaustrahler benötigen eine regelmäßige Pflege. Bitte verwenden Sie zur Reinigung keine scharfen Reinigungsmittel. Wir empfehlen die Reinigung mit dem Artikel 55317 (surface cleaner) und dem Artikel 55316 (Schwamm-Universalreiniger).



## LED-Wandeinbaustrahler

## UINEN Außen-Wand-Ein-/Aufbaustrahler starr, IP66

- für die Innen- und Außenanwendung
- Schutzart IP66 - bei Einbau in geschlossenen Decken
- Massiv-Edelstahl V4A
- Leistung: 1 W
- Betriebsspannung 24 V DC
- Ausstrahlwinkel: 45°
- Temperaturbereich: -20° bis +40° C
- Farbwiedergabe: CRI 75
- auch als Bodeneinbaustrahler verwendbar -  
57240 und 57241 überfahrbar bis 500 kg
- Lebensdauer L70: ≥ 35.000 Stunden
- **exklusive LED-Netzgerät Konstantspannung 24 V DC -  
bitte extra bestellen**



Typ	LED	Lichtfarbe K	Lichtstrom lm	Aussendurchmesser mm		Einbautiefe mm	EEK	Artikel- Nr.
Uinen flach	1 W Power LED	6500	54	Ø 52	Ø 45 mm	25	A++	LED57240W
Uinen flach	1 W Power LED	blau	12	Ø 52	Ø 45 mm	25	A	LED57240B
Uinen halbrund	1 W Power LED	6500	54	Ø 52	Ø 45 mm	25	A++	LED57241W
Uinen halbrund	1 W Power LED	blau	12	Ø 52	Ø 45 mm	25	A	LED57241B
Uinen asymmetrisch	1 W Power LED	6500	38	Ø 52	Ø 45 mm	25	A+	LED57242W
Uinen asymmetrisch	1 W Power LED	3000	29	Ø 52	Ø 45 mm	25	A	LED57242WW
Uinen asymmetrisch	1 W Power LED	blau	9	Ø 52	Ø 45 mm	25	A	LED57242B

Typ	Artikel-Nr.
Aufbauring Ø 52 mm, Höhe 26 mm	57159

Edelstahl-Einbaustrahler benötigen eine regelmäßige Pflege. Bitte verwenden Sie zur Reinigung keine scharfen Reinigungsmittel. Wir empfehlen die Reinigung mit dem Artikel 55317 (surface cleaner) und dem Artikel 55316 (Schwamm-Universalreiniger).

## LARA 1 W LED-Wandeinbaustrahler - V2 für Schalterdosen, starr, IP40

- für die Innenanwendung
- Aluminium-Druckguss
- Lichtfarbe: 3000 K (± 200 K)
- Leistung: 1 W
- Eingangsspannung: 230 V AC
- Ausstrahlwinkel: 80°
- Temperaturbereich: -20° bis +40° C
- Farbwiedergabe: CRI 90
- Lebensdauer L70: ≥ 50.000 Stunden
- **inklusive Konstantstrom-Konverter**



Energieeffizienz-  
klasse **A++**

Typ	Lichtfarbe K	Lichtstrom lm	Außendurch- messer mm		Einbautiefe mm	Artikel-Nr. weiß	Artikel-Nr. eisen geb.	Artikel-Nr. chrom matt
rund	3000	55	80	Ø 55 mm	45	58391WW	58395WW	58399WW
quadratisch	3000	55	80 x 80	Ø 55 mm	45	58381WW	58385WW	58389WW



## Edelstahl-Wandeinbauleuchte

### 1 W Luxeon Power-LED, für Schalterdosen

- für die Innenanwendung
- integriertes Vorschaltgerät
- Leistung: 1 W
- Eingangsspannung: 230 V AC
- Farbwiedergabe: CRI 80
- Temperaturbereich: -20° bis +40° C
- Lebensdauer L70: ≥ 30.000 Stunden
- Lieferung ohne Schalterdose
- **Achtung: Bei Einsatz mit Kreuz- oder Wechselschaltung - bitte Kompensator Art.-Nr. 59999 verwenden**

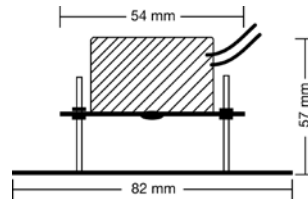

LED-Farbe: Weiß und Warmweiß  
Energieeffizienzklasse **A**

LED-Farbe: Rot und Grün  
Energieeffizienzklasse **B**



Farbcode	Lichtfarbe K	Lichtstrom lm		Einbautiefe mm	Artikel-Nr.
silbergrau	6500	17	Ø 68 mm	57	59400W
silbergrau	3000	14	Ø 68 mm	57	59400WW
silbergrau	grün	-	Ø 68 mm	57	57400G
silbergrau	rot	-	Ø 68 mm	57	57400R
Kompensator Ø 22 mm					59999

## Edelstahl-Wandeinbauleuchte

### 1 W Luxeon Power-LED, für Schalter- und Hohlwanddosen

- für die Innenanwendung
- integriertes Vorschaltgerät
- Leistung: 1 W
- Eingangsspannung: 230 V AC
- Farbwiedergabe: CRI 80
- Temperaturbereich: -20° bis +50° C
- Lebensdauer L70: ≥ 30.000 Stunden
- Lieferung ohne Schalter- bzw. Hohlwanddose sowie Rahmen bzw. Zwischenrahmen
- **Achtung: Bei Einsatz mit Kreuz- oder Wechselschaltung - bitte Kompensator Art.-Nr. 59999 verwenden**

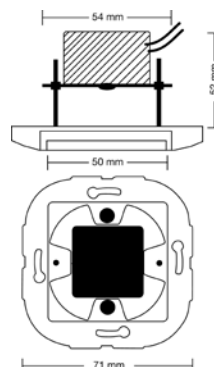

LED-Farbe: Warmweiß  
Energieeffizienzklasse **A**

LED-Farbe: Rot und Grün  
Energieeffizienzklasse **B**



Farbcode	Lichtfarbe K	Lichtstrom lm		Einbautiefe mm	Artikel-Nr.
silbergrau	3000	14	Ø 68 mm	52	59401WW
silbergrau	blau	-	Ø 68 mm	52	57401B
silbergrau	grün	-	Ø 68 mm	52	57401G
silbergrau	rot	-	Ø 68 mm	52	57401R
silbergrau	gelb	-	Ø 68 mm	52	57401Y
Kompensator Ø 22 mm					59999

## Wandeinbauleuchte 1 W Power-LED

- für die Innenanwendung
- Gehäuse Aluminium-Druckguss
- Leistung: 1 W
- Betriebsstrom: 350 mA
- Temperaturbereich: -20° bis +50° C
- Farbwiedergabe: CRI 70
- Lebensdauer L70: ≥ 30.000 Stunden
- **exklusive LED-Konverter Konstantstrom 350 mA - bitte extra bestellen (siehe unten)**



56210WW

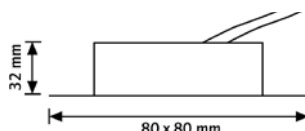

Farbcode	Lichtfarbe K	Lichtstrom lm		Einbautiefe mm	EEK	Artikel- Nr.
Silbergrau	3000	29	68 x 68 mm	32	A	56210WW
Zubehör				Einbautiefe mm		Artikel- Nr.
Einputzgehäuse			70 x 70 mm	53		57156
Einputzrahmen			70 x 70 mm	22		57154

## Wandeinbauleuchte 1 W Power-LED

- für die Innenanwendung
- Gehäuse Aluminium-Druckguss
- Leistung: 1 W
- Betriebsstrom: 350 mA
- Temperaturbereich: -20° bis +50° C
- Farbwiedergabe: CRI 80
- Lebensdauer L70: ≥ 30.000 Stunden
- **exklusive LED-Konverter Konstantstrom 350 mA - bitte extra bestellen (siehe unten)**



56211WW

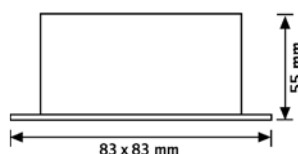

Energieeffizienz-  
klasse **A**

Farbcode	Lichtfarbe K	Lichtstrom lm		Einbautiefe mm	Artikel- Nr.
Silbergrau	3000	21	70 x 70 mm	55	56211WW
Zubehör				Einbautiefe mm	Artikel- Nr.
Einputzgehäuse			76 x 76 mm	74	57150
Einputzrahmen			70 x 70 mm	22	57154

### Passende Betriebsgeräte. Bitte separat bestellen.

Typ	Input AC oder DC	Output mA	Output V DC	Leistung Watt	Maße mm	Temperatur- bereich °C	Artikel- Nr.
Konverter für LED57990	100 - 240 V AC	350	3 - 8	1 - 2	42 x 29,5 x 21,5	- 10 - +40	85439
Dimmbar 1 - 10 V	12 - 24 V DC	350	-	4 x 4,2 W (12 V), 4 x 8,4 W (24 V)	166 x 53,4 x 23	- 20 - +50	80475
Dimmbar KNX	12 - 24 V DC	350	-	4 x 4,2 W (12 V), 4 x 8,4 W (24 V)	166 x 53,4 x 23	- 20 - +50	80110
Dimmbar DALI	200 - 240 V AC	350	5 - 48	1,75 - 16,8	210 x 50 x 32	- 20 - +45	80790



# Einbaustrahler

für wechselbare Leuchtmittel

# Einbaustrahler für rutec LED-Module

## Aluminium-Druckguss LED-Einbaustrahler schwenkbar, entblendet, ohne Sprengring, IP20

- für die Innenanwendung
- Aluminium-Druckguss
- 30° schwenkbar
- Leuchtmittelwechsel: die rutec LED-Module werden, nach Abschrauben des Frontrings, in die Einbaustrahler geschraubt
- Lebensdauer L70: ≥ 50.000 Stunden
- Leuchte geeignet für LED-Module der Energieeffizienzklassen A+ bis A++
- **exklusive LED-Modul und / oder Konstantstromkonverter - bitte extra bestellen**



ALU55231

CE			Reihenschaltung			
	weiß	eisen geb.	chrom matt			
ø 68 mm	ALU55231	ALU55235	ALU55239			

Energieeffizienz-  
klasse **A+**  
bis **A++**

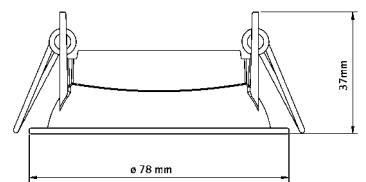

### Einfache Montage der Module



Schrauben Sie den Reflektor ab.



Entnehmen Sie die Scheibe vom Modul.  
(Gilt nicht bei 88822, 88806 und 88816)



Platzieren Sie die neue Scheibe auf dem  
Modul. (Gilt nicht bei 88822, 88806 und  
88816)



Schrauben Sie das Modul in den  
Strahler.

**Für den Betrieb geeignet und notwendig, sind beispielsweise folgende Module mit entsprechenden Konstantstromkonvertern - Weitere Module siehe Seite 79 bis 81:**

Typ	Artikel Nr.	Leistung W	Einbautiefe mm	Lichtfarbe K	Lichtstrom lm	Ausstrahlwinkel °	Strom mA	Konverter Ein - Aus	Konverter Dimmbar*
Dim To Warm	88821	7	75	3000-2200	528	60	350	-	Art.-Nr. 85445-V2
Dim To Warm	88822	7	75	3000-2200	528	20	350	-	Art.-Nr. 85445-V2
Dim To Warm	88825	7	75	3000-2200	528	38	350	-	Art.-Nr. 85445-V2
MR - 16 Modul 2700 K CRI 90	88806	6,2	75	2700	670	38	350	Art.-Nr. 85444	Art.-Nr. 85445-V2
MR - 16 Modul 3000 K CRI 90	88816	6,2	75	3000	686	38	350	Art.-Nr. 85444	Art.-Nr. 85445-V2
MR - 16 Modul 2700 K CRI 80	88869	10	95	2700	1187	43	350	Art.-Nr. 85443	Art.-Nr. 85446
MR - 16 Modul 3000 K CRI 80	88879	10	95	3000	1373	43	350	Art.-Nr. 85443	Art.-Nr. 85446
MR - 16 Modul 2700 K CRI 90	88809	10	95	2700	838	43	350	Art.-Nr. 85443	Art.-Nr. 85446
MR - 16 Modul 2700 K CRI 90	88808	10	95	2700	838	60	350	Art.-Nr. 85443	Art.-Nr. 85446
MR - 16 Modul 3000 K CRI 90	88818	10	95	3000	1183	60	350	Art.-Nr. 85443	Art.-Nr. 85446

\* Phasenabschnitt



# Aluminium-Einbaustrahler

Squashcenter Achim

## Aluminium-Einbaustrahler schwenkbar, ohne Sprengring, für $\varnothing$ 50 mm Leuchtmittel, IP20

- für die Innenanwendung
- Massiv-Aluminium
- Farbe: Aluminium (glänzend)
- 30° schwenkbar
- Leuchtmittelwechsel: Schwenkringblende abziehbar (Clipverschluss)
- Anwendung: auch für Einbau in Betondecken und andere thermisch schwierige Einbausituationen
- Leuchte geeignet für Lampen der Energieeffizienzklassen: A++ bis E
- **exklusive Leuchtmittel und Fassung**



verwendbare Leuchtmittel

LED-Modul	GX5.3	GU10
6,2 W		
7 W	max.	max. 50 W
10 W	50 W	Zubehör Art.
ab Seite 79		54995
ET 65 / 90 mm	ET 130 mm	ET 130 mm

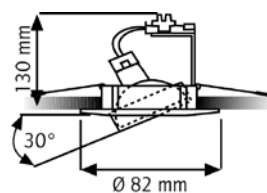

aluminium glänzend



$\varnothing$  68 mm

ALU55480

## MELIMAR Aluminium-Einbaustrahler

dreh- und schwenkbar, ohne Sprengring, für  $\varnothing$  50 mm Leuchtmittel, IP20

- für die Innenanwendung
- Massiv-Aluminium
- 45° schwenk- und 360° drehbar
- innerer Schwenkbereich zum Leuchtmittelwechsel abziehbar
- Leuchte geeignet für Lampen der Energieeffizienzklassen: A++ bis E
- **exklusive Leuchtmittel und Fassung**

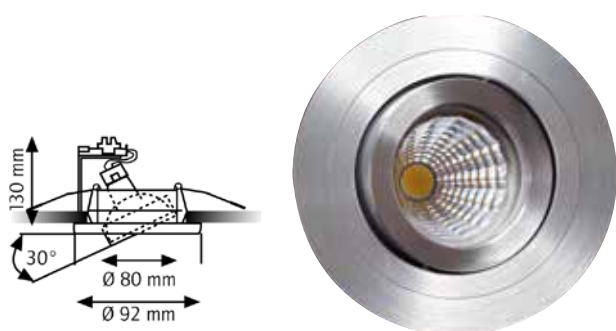

57560

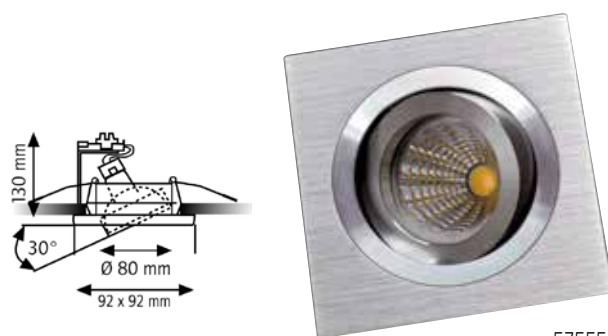

57555

### 2-fach

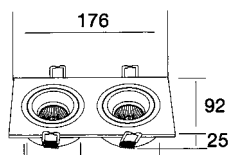

57556

### 4-fach

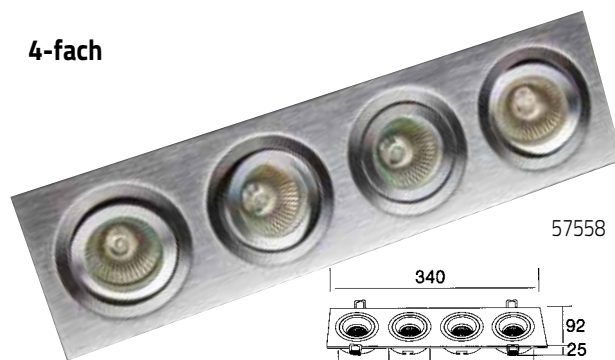

57558

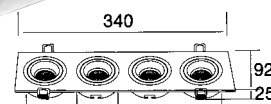

#### verwendbare Leuchtmittel

LED-Modul	GX5.3	GU10
6,2 W		max. 50 W
7 W	max.	Zubehör
10 W	50 W	Art. 54995
ab Seite 79		
ET 65 / 90 mm	ET 130 mm	ET 130 mm

Innerer Schwenkbereich zum Leuchtmittelwechsel abziehbar!



Typ	Material		Artikel-Nr.
1-flammig rund	Massiv-Aluminium	$\varnothing$ 80 mm	57560
1-flammig quadratisch	Massiv-Aluminium	$\varnothing$ 80 mm	57555
2-flammig	Massiv-Aluminium	$\varnothing$ 2 x 80 mm	57556
4-flammig	Massiv-Aluminium	$\varnothing$ 4 x 80 mm	57558

## MELIMAR Aluminium-Einbaustrahler

starr, 1-fach + 2-fach, für GX53-1 Energiespar- und LED-Lampen, IP40



- für die Innenanwendung
- Massiv-Aluminium, gebürstet
- 2-poliges Kabel, Länge 30 cm
- inklusive Sockel GX53-1
- Leuchte geeignet für Lampen der Energieeffizienzklassen: A++ bis B
- **exklusive Leuchtmittel**



57460

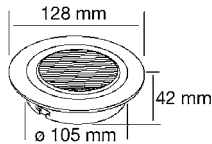

57455

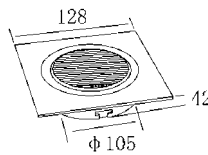

57456

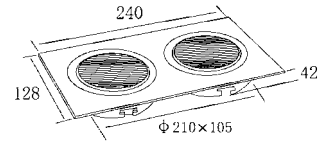

verwendbare Leuchtmittel

GX53-1 (T110)

max. 11 W



Typ		ET mm	Artikel-Nr.
1-flammig rund	ø 105 mm	42	57460
1-flammig quadratisch	ø 105 mm	42	57455
2-flammig	ø 2 x 105 mm	42	57456

## MELIMAR Aluminium-Einbaustrahler

schwenkbar, 1-fach, ohne Sprengring, für ø 111 mm Leuchtmittel, IP20

- für die Innenanwendung
- Massiv-Aluminium, außen strukturiert, innen glänzend
- 45° schwenk- und 360° drehbar
- Leuchte geeignet für Lampen der Energieeffizienzklasse: A++ bis E
- **exklusive Leuchtmittel und Fassung**

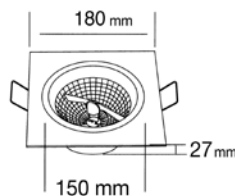

verwendbare Leuchtmittel

LED-Modul	QRB111	GU10
18 W 111 mm Seite 81	max. 75 W	max. 75 W Zubehör Art. 54995
ET 80 / 110 mm	ET 100 mm	ET 100 mm



Typ		ET mm	Artikel-Nr.
1-flammig quadratisch	ø 150 mm	42	57660

INNERER RING ZUM LEUCHTMITTELWECHSEL ABZIEHBAR!

### Kardanischer Aluminium-Einbaustrahler schwenkbar, 1-fach + 4-fach, für ø 50 mm Leuchtmittel, IP20

- für die Innenanwendung - auch für den Einbau in Betondecken und andere thermisch schwierige Einbausituationen geeignet
- Massiv-Aluminium
- Farbe: Aluminium gebürstet und weiß
- 40° schwenk- und 360° drehbar
- Schutzart: IP20 - bei Einbau in geschlossenen Decken
- ohne Zugentlastung
- Leuchte geeignet für Lampen der Energieeffizienzklassen: A++ bis E
- **exklusive Leuchtmittel und Fassung**



1-fach 57531

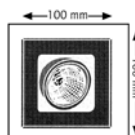

4-fach 57504

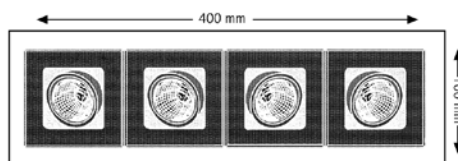

verwendbare Leuchtmittel

LED-Modul	GX5.3	GU10
6,2 W		max. 75 W
7 W	max. 50 W	Zubehör
10 W		Art. 54996
ab Seite 79		
ET 65 / 90 mm	ET 130 mm	ET 130 mm



Typ

1-flammig mit Clipping

4-flammig



alu gebürstet

ø 92 mm 57531

ø 4 x 92 mm 57504



# Aluminium-Druckguss- Einbaustrahler

## Große Farbauswahl



# Lichtpunkte



shutterstock\_85599471

## Aluminium-Druckguss-Lichtpunkt starr, für Stiftsockel, IP20

- für die Innenanwendung
- Aluminium-Druckguss
- Leuchte geeignet für Lampen der Energieeffizienzklassen: A++ bis E
- **exklusive Leuchtmittel**



R55999

verwendbare Leuchtmittel

G4
max. 20 W

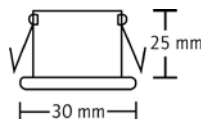

Typ		weiß	gold	eisen geb.	alt-messing	chrom matt
Lichtpunkt	ø 25 mm	R55991	R55993	R55995	R55996	R55999

## Aluminium-Druckguss-Lichtpunkt, tief starr, für Stiftsockel, IP20

- für die Innenanwendung
- Aluminium-Druckguss
- Leuchte geeignet für Lampen der Energieeffizienzklassen: A++ bis E
- **exklusive Leuchtmittel**



R55989

verwendbare Leuchtmittel

G4
max. 20 W

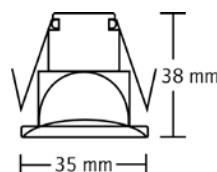

Typ		gold	chrom	eisen geb.	chrom matt
Lichtpunkt	ø 26 mm	R55983	R55984	R55985	R55989

# für $\varnothing$ 35 mm Leuchtmittel

## Aluminium-Druckguss-Einbaustrahler

**starr, für  $\varnothing$  35 mm Leuchtmittel, IP20**

- für die Innenanwendung
- Aluminium-Druckguss
- starr
- Leuchte geeignet für Lampen der Energieeffizienzklassen: A++ bis E
- **exklusive Leuchtmittel und Fassung**



ALU55835

verwendbare Leuchtmittel	
LED-Modul	GZ4
5,2 W	max.
Seite 79	35 W
ET 90 mm	ET 130 mm

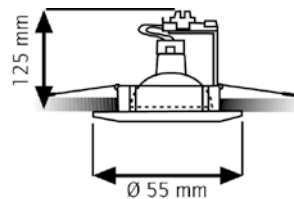

Typ	
starr	$\varnothing$ 45 mm

weiß      eisen geb.      chrom matt

ALU55831      ALU55835      ALU55839

## Aluminium-Druckguss-Einbaustrahler

**schwenkbar, ohne Sprengring, für  $\varnothing$  35 mm Leuchtmittel, IP20**

- für die Innenanwendung
- Aluminium-Druckguss
- 30° schwenkbar
- Leuchtmittelwechsel durch Herausnahme des Bajonett-Frontrings
- Leuchte geeignet für Lampen der Energieeffizienzklassen: A++ bis E
- **exklusive Leuchtmittel und Fassung**



ALU55775

verwendbare Leuchtmittel	
LED-Modul	GZ4
5,2 W	max.
Seite 79	35 W
ET 90 mm	ET 130 mm

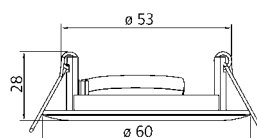

Typ		weiß	schwarz	gold	chrom	eisen geb.	altmessing	gold matt	chrom matt
schwenkbar	$\varnothing$ 53 mm	ALU55771	ALU55772	ALU55773	ALU55774	ALU55775	ALU55776	ALU55778	ALU55779

## Aluminium-Druckguss-Einbaustrahler schwenkbar, für Ø 35 mm Leuchtmittel, IP20

- für die Innenanwendung
- Aluminium-Druckguss
- 30° schwenkbar
- Leuchte geeignet für Lampen der Energieeffizienzklassen: A++ bis E
- **exklusive Leuchtmittel und Fassung**



ALU55345

verwendbare Leuchtmittel	
LED-Modul	GZ4
5,2 W	max.
Seite 79	35 W
ET 90 mm	ET 130 mm

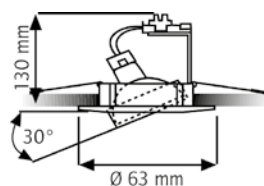

Typ		weiß	schwarz	gold	eisen geb.	altmessing
schwenkbar	Ø 56 mm	ALU55341	ALU55342	ALU55343	ALU55345	ALU55346

## Aluminium-Druckguss-Einbaustrahler schwenkbar, ohne Sprengung, blendfrei, für Ø 35 mm Leuchtmittel, IP20

- für die Innenanwendung
- Aluminium-Druckguss
- 30° schwenkbar
- einfache Wechseltechnik: innerer Schwenkbereich abziehbar
- blendfrei durch tiefhängendes Leuchtmittel
- Leuchte geeignet für Lampen der Energieeffizienzklassen: A++ bis E
- **exklusive Leuchtmittel und Fassung**



ALU55545

verwendbare Leuchtmittel	
LED-Modul	GZ4
5,2 W	max.
Seite 79	35 W
ET 80 mm	ET 130 mm

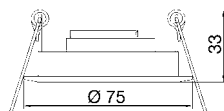

Typ		weiß	gold	chrom	eisen geb.	altmessing	gold matt	chrom matt
für Ø 35 mm	Ø 67 mm	ALU55541	ALU55543	ALU55544	ALU55545	ALU55546	ALU55548	ALU55549

für  $\varnothing$  50 mm Leuchtmittel

## Aluminium-Druckguss-Einbaustrahler

starr, für  $\varnothing$  50 mm Leuchtmittel, IP20

- für die Innenanwendung
- Aluminium-Druckguss
- starr
- Leuchte geeignet für Lampen der Energieeffizienzklassen: A++ bis E
- **exklusive Leuchtmittel und Fassung**

verwendbare Leuchtmittel

LED-Modul	GX5.3	GU10
6,2 W		
7 W	max.	max. 50 W
10 W	50 W	Zubehör
ab Seite 79		Art. 55003
ET 65 / 90 mm	ET 130 mm	ET 130 mm

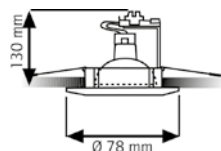

ALU55849



weiß altmessing chrom matt

Typ 

rund  $\varnothing$  62 mm

ALU55841 ALU55846 ALU55849

## Aluminium-Druckguss-Einbaustrahler

schwenkbar, ohne Sprengring, für  $\varnothing$  50 mm Leuchtmittel, IP20

- für die Innenanwendung
- Aluminium-Druckguss
- 30° schwenkbar
- Leuchtmittelwechsel: Schwenkringblende abziehbar (Clipverschluss)
- Anwendung: auch für Einbau in Betondecken und anderen thermisch schwierigen Einbausituationen
- Leuchte geeignet für Lampen der Energieeffizienzklassen: A++ bis E
- **exklusive Leuchtmittel und Fassung**

verwendbare Leuchtmittel

LED-Modul	GX5.3	GU10
6,2 W		
7 W	max.	max. 50 W
10 W	50 W	Zubehör
ab Seite 79		Art. 55003
ET 65 / 90 mm	ET 130 mm	ET 130 mm

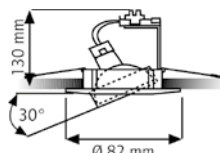

ALU55489



weiß chrom matt

Typ 

schwenkbar  $\varnothing$  68 mm

ALU55481-M ALU55489

## Aluminium-Druckguss-Einbaustrahler

starr, ohne Sprengring, für  $\varnothing$  50 mm Leuchtmittel, IP20

- für die Innenanwendung
- Aluminium-Druckguss
- starr
- Leuchtmittelwechsel durch Herausnahme des Bajonett-Frontrings
- Leuchte geeignet für Lampen der Energieeffizienzklassen: A++ bis E
- **exklusive Leuchtmittel und Fassung**

verwendbare Leuchtmittel

LED-Modul	GX5.3	GU10
6,2 W		
7 W	max.	max. 50 W
10 W	50 W	Zubehör
ab Seite 79		Art. 55003
ET 65 / 90 mm	ET 130 mm	ET 130 mm

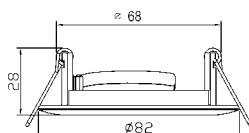

ALU55781



Typ  weiß schwarz gold chrom eisen geb. altmessing gold matt chrom matt

starr  $\varnothing$  68 mm ALU55781 ALU55782 ALU55783 ALU55784 ALU55785 ALU55786 ALU55788 ALU55789

### Aluminium-Druckguss-Einbaustrahler schwenkbar, ohne Sprengring, für ø 50 mm Leuchtmittel, IP20

- für die Innenanwendung
- Aluminium-Druckguss
- 30° schwenkbar
- Leuchtmittelwechsel durch Herausnahme des Bajonett-Frontrings
- Leuchte geeignet für Lampen der Energieeffizienzklassen: A++ bis E
- **exklusive Leuchtmittel und Fassung**

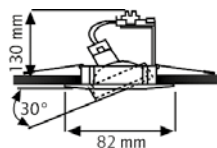

ALU55372

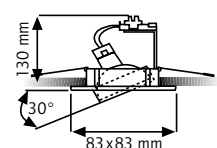

ALU55471

verwendbare Leuchtmittel

LED-Modul	GX5.3	GU10
6,2 W		
7 W	max.	max. 50 W
10 W	50 W	Zubehör
ab Seite 79		Art. 55003
ET 65 / 90 mm	ET 130 mm	ET 130 mm



Typ		weiß	schwarz	gold	chrom	eisen geb.	altmessing	graphit	gold matt	chrom matt
rund	ø 68 mm	ALU55371	ALU55372	ALU55373	ALU55374	ALU55375	ALU55376	-	ALU55378	ALU55379
quadratisch	ø 68 mm	ALU55471-M	ALU55472	ALU55473	ALU55474	ALU55475	-	ALU55477	-	ALU55479

### Aluminium-Druckguss-Einbaustrahler schwenkbar, für ø 50 mm Leuchtmittel, IP20

- für die Innenanwendung
- Aluminium-Druckguss
- 30° schwenkbar
- Leuchte geeignet für Lampen der Energieeffizienzklassen: A++ bis E
- **exklusive Leuchtmittel und Fassung**

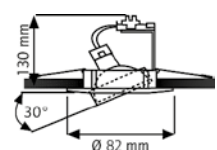

ALU55359

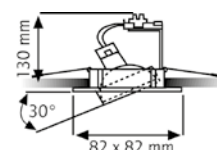

ALU55395

verwendbare Leuchtmittel

LED-Modul	GX5.3	GU10
6,2 W		
7 W	max.	max. 50 W
10 W	50 W	Zubehör
ab Seite 79		Art. 55003
ET 65 / 90 mm	ET 130 mm	ET 130 mm



Typ		weiß	schwarz	gold	chrom	eisen geb.	altmessing	chrom matt
rund	ø 68 mm	ALU55351	ALU55352	ALU55353	ALU55354	ALU55355	ALU55356	ALU55359
quadratisch	ø 68 mm	ALU55391-M	-	-	ALU55394	ALU55395	-	ALU55399

## Aluminium-Druckguss-Einbaustrahler schwenkbar, BICOLOR, für $\varnothing$ 50 mm Leuchtmittel, IP20

- für die Innenanwendung
- Aluminium-Druckguss
- 30° schwenkbar
- Leuchte geeignet für Lampen der Energieeffizienzklassen: A++ bis E
- **exklusive Leuchtmittel und Fassung**

verwendbare Leuchtmittel

LED-Modul	GX5.3	GU10
6,2 W		
7 W	max.	max. 50 W
10 W	50 W	Zubehör
ab Seite 79		Art. 55003
ET 65 / 90 mm	ET 130 mm	ET 130 mm

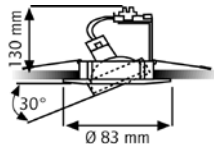

ALU55384



ALU55383

ALU55385



Typ		messing / messing gebürstet	chrom / eisen	messing / eisen
rund	$\varnothing$ 68 mm	ALU55383	ALU55384	ALU55385

## Aluminium-Druckguss-Einbaustrahler schwenkbar, ohne Sprengring, blendfrei, für $\varnothing$ 50 mm Leuchtmittel, IP20

- für die Innenanwendung
- Aluminium-Druckguss
- 30° schwenkbar
- einfache Wechseltechnik: innerer Schwenkbereich abziehbar
- blendfrei durch tief liegendes Leuchtmittel
- Leuchte geeignet für Lampen der Energieeffizienzklassen: A++ bis E
- **exklusive Leuchtmittel und Fassung**



verwendbare Leuchtmittel

LED-Modul	GX5.3	GU10
6,2 W		
7 W	max.	max. 50 W
10 W	50 W	Zubehör
ab Seite 79		Art. 54995
ET 80 / 95 mm	ET 130 mm	ET 130 mm

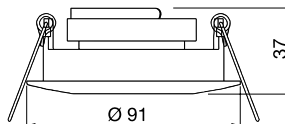

ALU55555



Typ		weiß	schwarz	eisen geb.	chrom matt
für $\varnothing$ 50 mm	$\varnothing$ 80 mm	ALU55551	ALU55552	ALU55555	ALU55559

## Aluminium-Druckguss-Einbaustrahler dreh- und schwenkbar, ohne Sprengring, für $\varnothing$ 50 mm Leuchtmittel, IP20

- für die Innenanwendung
- Aluminium-Druckguss
- 30° schwenk- und 360° drehbar
- Leuchte geeignet für Lampen der Energieeffizienzklassen: A++ bis E
- innerer Schwenkbereich zum Leuchtmittelwechsel abziehbar
- **exklusive Leuchtmittel und Fassung**

verwendbare Leuchtmittel

LED-Modul	GX5.3	GU10
6,2 W		
7 W	max.	max. 50 W
10 W	50 W	Zubehör
ab Seite 79		Art. 55003
ET 65 / 90 mm	ET 130 mm	ET 130 mm

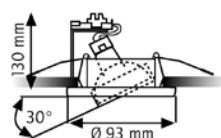

R55369



Typ		weiß	eisen geb.
rund	$\varnothing$ 81 mm	R55361	R55365

### Aluminium-Druckguss-Einbaustrahler schwenkbar, blendfrei, für ø 50 mm Leuchtmittel, IP20

- für die Innenanwendung
- Aluminium-Druckguss
- innen 15° schwenkbar
- Leuchte geeignet für Lampen der Energieeffizienzklassen: A++ bis E
- zum Wechseln des Leuchtmittels muss der komplette Strahler ausgebaut werden
- **exklusive Leuchtmittel und Fassung**



ALU55211



ALU55221

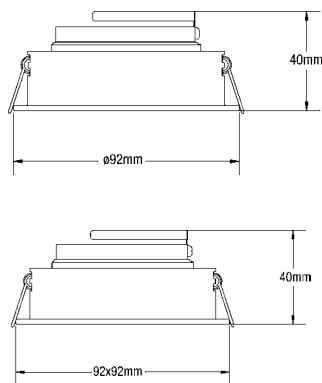

verwendbare Leuchtmittel

LED-Modul	GX5.3	GU10
6,2 W		max. 50 W
7 W	max.	Zubehör
10 W	50 W	Art. 54995
ab Seite 79		
ET 90 / 110 mm	ET 130 mm	ET 130 mm



Typ		weiß	eisen geb.	chrom matt
rund	ø 85 mm	ALU55211	ALU55215	ALU55219
quadratisch	ø 85 mm	ALU55221	ALU55225	ALU55229

### Aluminium-Druckguss-Einbaustrahler dreh- und schwenkbar, ohne Sprengring, für ø 50 mm Leuchtmittel, IP20

- für die Innenanwendung
- Aluminium-Druckguss
- 30° schwenk- und 355° drehbar
- Frontblende zum Leuchtmittelwechsel komplett abziehbar
- Leuchte geeignet für Lampen der Energieeffizienzklassen: A++ bis E
- **exklusive Leuchtmittel und Fassung**



ALU55865

verwendbare Leuchtmittel

LED-Modul	GX5.3	GU10
6,2 W		max. 50 W
7 W	max.	Zubehör
10 W	50 W	Art. 55003
ab Seite 79		
ET 65 / 90 mm	ET 130 mm	ET 130 mm

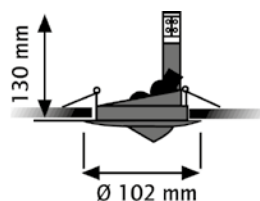

Typ		weiß	eisen geb.
rund	ø 90 mm	ALU55861	ALU55865



## Aluminium-Druckguss-Einbaustrahler mit Blattfeder dreh- und schwenkbar, ohne Sprengring, für $\varnothing$ 50 mm Leuchtmittel, IP20

- für die Innenanwendung
- Aluminium-Druckguss
- 30° schwenk- und 355° drehbar
- Frontblende zum Leuchtmittelwechsel komplett abziehbar
- Leuchte geeignet für Lampen der Energieeffizienzklassen: A++ bis E
- **exklusive Leuchtmittel und Fassung**



ALU5586-1BL

verwendbare Leuchtmittel

LED-Modul	GX5.3	GU10
6,2 W		
7 W	max.	max. 50 W
10 W	50 W	Zubehör
ab Seite 79		Art. 55003
ET 65 / 90 mm	ET 130 mm	ET 130 mm

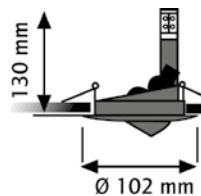

Typ		weiß	eisen geb.
Blattfeder	$\varnothing$ 90 mm	ALU5586-1BL	ALU5586-5BL

## Aluminium-Druckguss-Einbaustrahler dreh- und schwenkbar, ohne Sprengring, für $\varnothing$ 50 mm Leuchtmittel, IP20

- für die Innenanwendung
- Aluminium-Druckguss
- 30° schwenk- und 355° drehbar
- Leuchtmittelwechsel durch Herausziehen der Frontblende
- Leuchte geeignet für Lampen der Energieeffizienzklassen: A++ bis E
- **exklusive Leuchtmittel und Fassung**



ALU55875

verwendbare Leuchtmittel

GX5.3	GU10
max.	max. 35 W
50 W	Zubehör
	Art. 55003
ET 130 mm	ET 130 mm

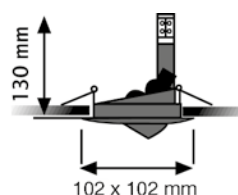

Typ		weiß	gold	chrom	eisen geb.	gold matt	chrom matt
quadratisch	$\varnothing$ 90 mm	ALU55871	ALU55873	ALU55874	ALU55875	ALU55878	ALU55879

### Aluminium-Druckguss-Einbaustrahler

dreh- und schwenkbar, ohne Sprengring, für  $\varnothing$  50 mm Leuchtmittel, IP20

- für die Innenanwendung
- Aluminium-Druckguss
- 40° schwenk- und 360° drehbar
- einfache Wechseltechnik mit Bajonettverschluss
- rückwärtige, kardanische Aufhängung
- Leuchte geeignet für Lampen der Energieeffizienzklassen: A++ bis E
- **exklusive Leuchtmittel und Fassung**

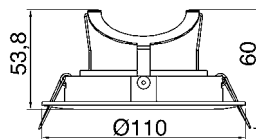

ALU55681

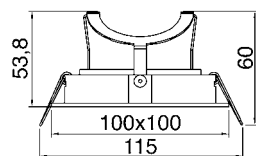

ALU55675

verwendbare Leuchtmittel

LED-Modul	GX5.3	GU10
6,2 W		
7 W	max.	max. 50 W
10 W	50 W	Zubehör
ab Seite 79		Art. 55003
ET 65 / 90 mm	ET 130 mm	ET 130 mm



Typ		weiß	chrom	eisen geb.	chrom matt
rund	$\varnothing$ 92 mm	ALU55681	-	ALU55685	-
quadratisch	$\varnothing$ 92 mm	ALU55671	ALU55674	ALU55675	ALU55679

### Aluminium-Druckguss-Einbaustrahler

dreh- und schwenkbar, ohne Sprengring, für  $\varnothing$  50 mm Leuchtmittel, IP20

- für die Innenanwendung
- Aluminium-Druckguss
- 70° schwenk- und 355° drehbar
- Frontblende des Schwenkbereichs zum Leuchtmittelwechsel abziehbar
- Leuchte geeignet für Lampen der Energieeffizienzklassen: A++ bis E
- **exklusive Leuchtmittel**

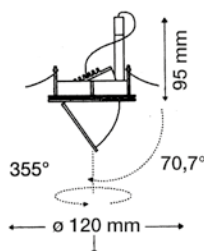

ALU55595



verwendbare Leuchtmittel

LED-Modul	GX5.3	GU10*
6,2 W		
7 W	max.	max.
ab Seite 79	35 W	35 W
ET 100 mm	ET 100 mm	ET 100 mm

\* GU10 Fassung im Lieferumfang

Typ		weiß	eisen geb.	chrom matt
rund	$\varnothing$ 110 mm	ALU55591	ALU55595	ALU55599

# für 111 mm Leuchtmittel

## Aluminium-Druckguss-Einbaustrahler schwenkbar, für $\varnothing$ 111 mm Leuchtmittel, IP20

- für die Innenanwendung
- Aluminium-Druckguss
- 30° schwenkbar
- Leuchtmittelwechsel durch Herausnahme des Bajonett-Frontrings
- Leuchte geeignet für Lampen der Energieeffizienzklassen: A++ bis E
- **exklusive Leuchtmittel und Fassung**

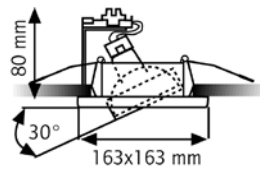
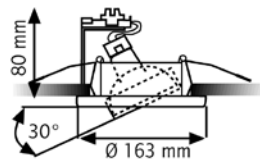

verwendbare Leuchtmittel

LED-Modul	QRB 111	GU10
18 W 111 mm Seite 81	max. 75 W	max. 75 W Zubehör Art. 54995
ET 80 / 110 mm	ET 100 mm	ET 100 mm



Typ		weiß	schwarz	chrom	eisen geb.	chrom matt
rund	$\varnothing$ 140 mm	ALU55801	ALU55802	-	-	ALU55809
quadratisch	$\varnothing$ 140 mm	ALU55811	ALU55812	ALU55814	ALU55815	ALU55819



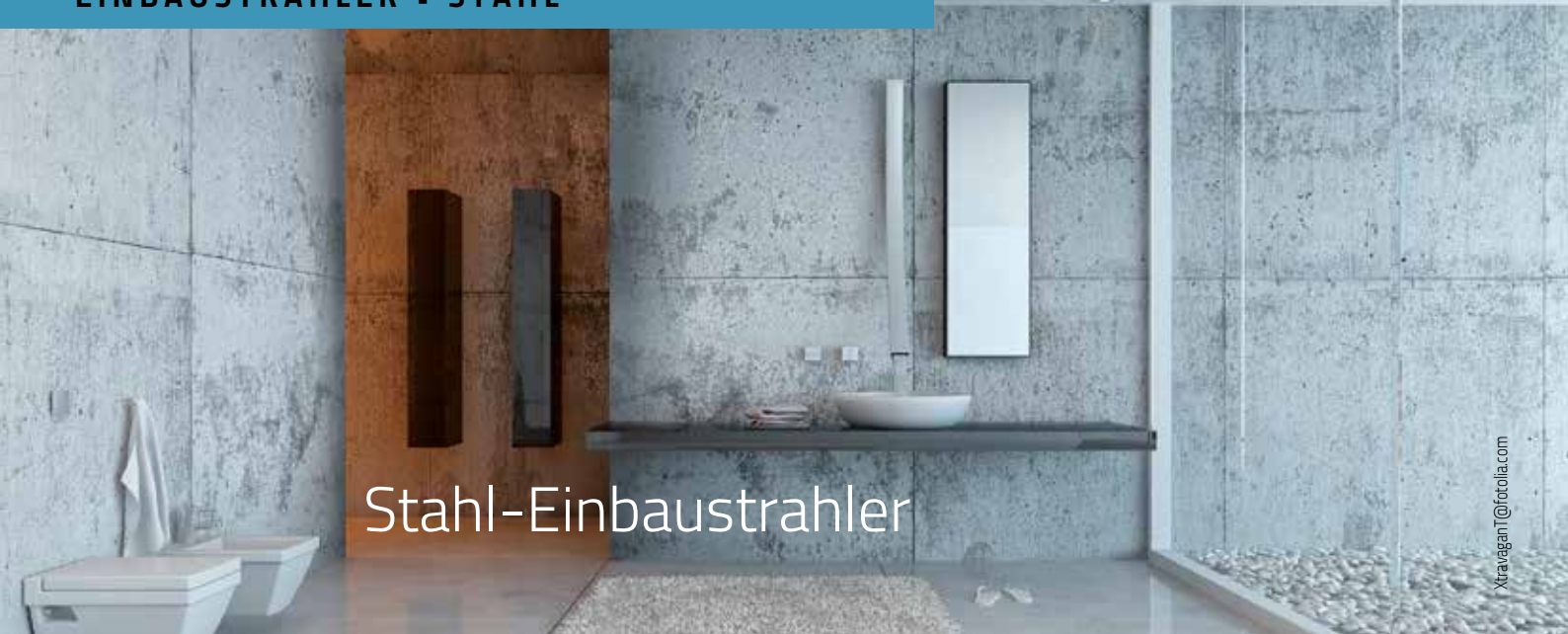

## Stahl-Einbaustrahler

### Stahl-Einbaustrahler starr, für $\varnothing$ 50 mm Leuchtmittel, IP20

- für die Innenanwendung - auch für den Einbau in Betondecken und andere thermisch schwierige Einbausituationen geeignet
- Stahl
- starr
- Leuchte geeignet für Lampen der Energieeffizienzklassen: A++ bis E
- **exklusive Leuchtmittel und Fassung**



R55036

verwendbare Leuchtmittel	
GX5.3	GU10
max. 50 W	max. 50 W Zubehör Art. 54995
ET 130 mm	ET 130 mm

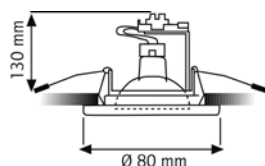

Typ		weiß	schwarz	chrom	eisen geb.	altmessing	gold matt
starr	$\varnothing$ 60 mm	R55031	R55032	R55034	R55035	R55036	R55038

### Stahl-Einbaustrahler schwenkbar, für $\varnothing$ 50 mm Leuchtmittel, IP20

- für die Innenanwendung - auch für den Einbau in Betondecken und andere thermisch schwierige Einbausituationen geeignet
- Stahl
- 30° schwenkbar
- Leuchte geeignet für Lampen der Energieeffizienzklassen: A++ bis E
- **exklusive Leuchtmittel und Fassung**



R55058

verwendbare Leuchtmittel		
LED-Modul	GX5.3	GU10
6,2 W 7 W 10 W ab Seite 79	max. 50 W Zubehör Art. 54995	max. 50 W Zubehör Art. 54995
ET 65 / 90 mm	ET 130 mm	ET 130 mm

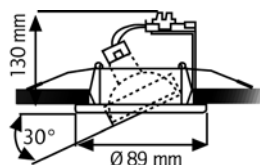

Typ		weiß	schwarz	gold	chrom	eisen geb.	altmessing	gold matt	chrom matt
schwenkbar	$\varnothing$ 68 mm	R55051	R55052	R55053	R55054	R55055	R55056	R55058	R55059

## Stahl-Einbaustrahler

**schwenkbar, ohne Sprengung, für  $\varnothing$  50 mm Leuchtmittel, IP20**

- für die Innenanwendung - auch für den Einbau in Betondecken und andere thermisch schwierige Einbausituationen geeignet
- Stahl
- 30° schwenkbar
- einfache Wechseltechnik, Frontring abnehmbar
- Leuchte geeignet für Lampen der Energieeffizienzklassen: A++ bis E
- **exklusive Leuchtmittel und Fassung**



R55113

verwendbare Leuchtmittel	
GX5.3	GU10
max. 50 W	max. 50 W Zubehör Art. 55007
ET 130 mm	ET 130 mm

optional Einbautopf 55432

Typ	
rund	$\varnothing$ 68 mm

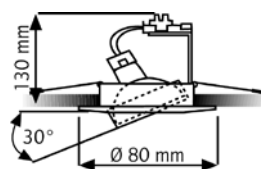

**Einfache Wechseltechnik – ohne Sprengung**



Typ		weiß	schwarz	gold	chrom	eisen geb.	chrom matt
rund	$\varnothing$ 68 mm	R55111-M	R55112	R55113	R55114	R55115	R55119

## Stahl-Einbaustrahler

**dreh- und schwenkbar, für  $\varnothing$  50 mm Leuchtmittel, IP20**

- für die Innenanwendung - auch für den Einbau in Betondecken und andere thermisch schwierige Einbausituationen geeignet
- Stahl
- 30° schwenk- und 180° drehbar
- Leuchte geeignet für Lampen der Energieeffizienzklassen: A++ bis E
- **exklusive Leuchtmittel und Fassung**



R55065

verwendbare Leuchtmittel		
LED-Modul	GX5.3	GU10
6,2 W 7 W 10 W ab Seite 79	max. 50 W	max. 50 W Zubehör Art. 54995
ET 65 / 90 mm	ET 130 mm	ET 130 mm

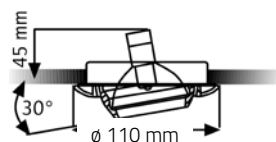

Typ		weiß	chrom	eisen geb.
für 50 mm	$\varnothing$ 80 mm	R55061	R55064	R55065

# V2A-Edelstahl-Einbaustrahler



## V2A-Edelstahl-Einbaustrahler starr, für $\varnothing$ 50 mm Leuchtmittel, IP20

- für die Innenanwendung - auch für den Einbau in Betondecken und andere thermisch schwierige Einbausituationen sowie den Einsatz in Feuchträumen geeignet
- V2A-Edelstahl
- starr
- Leuchte geeignet für Lampen der Energieeffizienzklassen: A++ bis E
- **exklusive Leuchtmittel und Fassung**

verwendbare Leuchtmittel

LED-Modul	GX5.3	GU10
6,2 W 7 W, 10 W ab Seite 79	max. 50 W	max. 50 W Zubehör Art. 54995
ET 88 / 100 mm	ET 130 mm	ET 130 mm

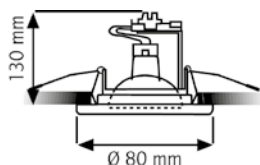

R55080



Typ 

V2A -  
Edelstahl

starr  $\varnothing$  60 mm

R55080

## V2A-Edelstahl-Einbaustrahler schwenkbar, für $\varnothing$ 50 mm Leuchtmittel, IP20

- für die Innenanwendung - auch für den Einbau in Betondecken und andere thermisch schwierige Einbausituationen sowie den Einsatz in Feuchträumen geeignet
- V2A-Edelstahl
- 30° schwenkbar
- Leuchte geeignet für Lampen der Energieeffizienzklassen: A++ bis E
- **exklusive Leuchtmittel und Fassung**

verwendbare Leuchtmittel

LED-Modul	GX5.3	GU10
6,2 W 7 W, 10 W ab Seite 79	max. 50 W	max. 50 W Zubehör Art. 54995
ET 88 / 100 mm	ET 130 mm	ET 130 mm

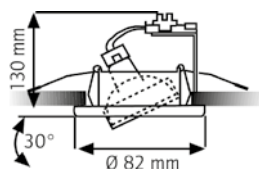

R55090



Typ 

V2A -  
Edelstahl

schwenkbar  $\varnothing$  68 mm

R55090

## V2A-Edelstahl-Einbaustrahler schwenkbar, ohne Sprengring, für $\varnothing$ 50 mm Leuchtmittel, IP20

- für die Innenanwendung - auch für den Einbau in Betondecken und andere thermisch schwierige Einbausituationen sowie den Einsatz in Feuchträumen geeignet
- V2A-Edelstahl
- 30° schwenkbar
- einfache Wechseltechnik durch Abziehen der kompletten Frontblende
- Leuchte geeignet für Lampen der Energieeffizienzklassen: A++ bis E
- **exklusive Leuchtmittel und Fassung**

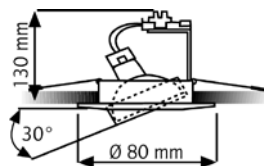

verwendbare Leuchtmittel	
GX5.3	GU10
max. 50 W	max. 50 W Zubehör Art. 55007
ET 130 mm	ET 130 mm

optional Einbautopf 55432

Typ		V2A - Edelstahl	weiß
rund	$\varnothing$ 68 mm	R55110	R55181

## V2A-Edelstahl-Einbaustrahler schwenkbar, 1-fach + 2-fach, blendfrei, ohne Sprengring, für $\varnothing$ 50 mm Leuchtmittel, IP20

- für die Innenanwendung - auch für den Einbau in Betondecken und andere thermisch schwierige Einbausituationen sowie den Einsatz in Feuchträumen geeignet
- V2A-Edelstahl
- 30° schwenkbar
- einfache Wechseltechnik mit Bajonettverschluss
- blendfrei durch tief liegendes Leuchtmittel
- Leuchte geeignet für Lampen der Energieeffizienzklassen: A++ bis E
- **exklusive Leuchtmittel und Fassung**

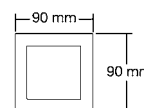
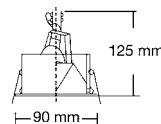

R55600  
1-fach

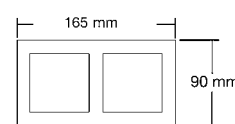
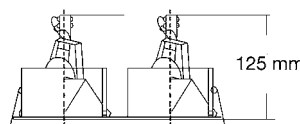

R55611  
2-fach



verwendbare Leuchtmittel		
LED-Modul	GX5.3	GU10
6,2 W 7 W 10 W ab Seite 79	max. 50 W	max. 50 W Zubehör Art. 54995
ET 88 / 100 mm	ET 130 mm	ET 130 mm

Typ		Edelstahl	weiß
1-fach	85 x 75 mm	R55600	R55601
2-fach	150 x 75 mm	R55610	R55611

Edelstahl-Einbaustrahler benötigen eine regelmäßige Pflege. Bitte verwenden Sie zur Reinigung keine scharfen Reinigungsmittel. Wir empfehlen die Reinigung mit dem Artikel 55317 (surface cleaner) und dem Artikel 55316 (Schwamm-Universalreiniger).



Hotel-Restaurant „Zum Mühlenreut“, Bassum-Neubruchhausen, Photo: Stefanie Bornhoff

# V4A-Edelstahl-Einbaustrahler

## TULKA V4A-Edelstahl-Einbaustrahler schwenkbar, ohne Sprengring, für Ø 50 mm Leuchtmittel, IP20

- Innen- und Außenanwendung - auch für den Einbau in Betondecken und andere thermisch schwierige Einbausituationen sowie den Einsatz in Feuchträumen und Seeluftgebieten geeignet
- V4A-Edelstahl
- 30° schwenkbar
- einfache Wechseltechnik: Schwenkringblende abziehbar (Clipverschluss)
- Leuchte geeignet für Lampen der Energieeffizienzklassen: A++ bis E
- **exklusive Leuchtmittel und Fassung**

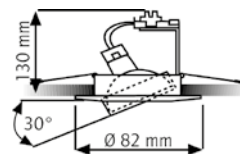

R5558-V4A

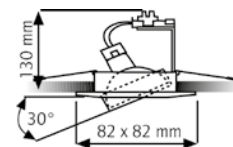

R5557-1

verwendbare Leuchtmittel

LED-Modul	GX5.3	GU10
6,2 W		max. 50 W
7 W	max.	Zubehör
10 W	50 W	Art. 54995
ab Seite 79		
ET 65 / 90 mm	ET 130 mm	ET 130 mm



Typ		V4A - Edelstahl	weiß
rund	Ø 68 mm	R5558-V4A	R5558-1
quadratisch	Ø 68 mm	R5557-V4A	R5557-1

Edelstahl-Einbaustrahler benötigen eine regelmäßige Pflege. Bitte verwenden Sie zur Reinigung keine scharfen Reinigungsmittel. Wir empfehlen die Reinigung mit dem Artikel 55317 (surface cleaner) und dem Artikel 55316 (Schwamm-Universalreiniger).



## V4A-Edelstahl-Einbaustrahler schwenkbar, ohne Sprengring, für ø 50 mm Leuchtmittel, IP20

- für die Innenanwendung - auch für den Einbau in Betondecken und andere thermisch schwierige Einbausituationen sowie den Einsatz in Feuchträumen geeignet
- V4A-Edelstahl
- 30° schwenkbar
- einfache Wechseltechnik durch Abziehen der kompletten Frontblende
- Leuchte geeignet für Lampen der Energieeffizienzklassen: A++ bis E
- **exklusive Leuchtmittel und Fassung**





R5511-V4A

verwendbare Leuchtmittel

GX5.3	GU10
max. 50 W	max. 50 W Zubehör Art. 55007
ET 130 mm	ET 130 mm

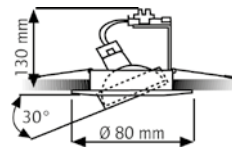
optional Einbautopf 55432



Typ		V4A - Edelstahl
rund	ø 68 mm	R5511-V4A

## V4A-Edelstahl-Einbaustrahler schwenkbar, ohne Sprengring, für ø 50 mm Leuchtmittel, IP20

- für die Innenanwendung - auch für den Einbau in Betondecken und andere thermisch schwierige Einbausituationen sowie den Einsatz in Feuchträumen geeignet
- V4A-Edelstahl
- 30° schwenkbar
- einfache Wechseltechnik durch Abziehen der kompletten Frontblende
- Leuchte geeignet für Lampen der Energieeffizienzklassen: A++ bis E
- **exklusive Leuchtmittel und Fassung**



R5516-V4A

verwendbare Leuchtmittel

LED-Modul	GX5.3	GU10
6,2 W 7 W 10 W ab Seite 79	max. 50 W	max. 50 W Zubehör Art. 54995
ET 65 / 90 mm	ET 130 mm	ET 130 mm

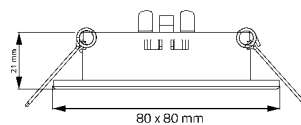

Typ	Außendurchmesser mm		Artikel-Nr. V4A - Edelstahl
quadratisch	80 x 80	ø 68 mm	R5516-V4A

Edelstahl-Einbaustrahler benötigen eine regelmäßige Pflege. Bitte verwenden Sie zur Reinigung keine scharfen Reinigungsmittel. Wir empfehlen die Reinigung mit dem Artikel 55317 (surface cleaner) und dem Artikel 55316 (Schwamm-Universalreiniger).



Hohe Schutzart

# Hohe Schutzart IP43

## Aluminium-Druckguss-Einbaustrahler, IP43 starr, für Stiftsockel

- für die Innenanwendung - auch für den Einsatz in Feuchträumen geeignet
- Aluminium-Druckguss
- starr
- innere Blende mit Bajonettverschluss zum Leuchtmittelwechsel abnehmbar
- Schutzart IP43 bei Einbau in geschlossenen Decken
- Leuchte geeignet für Lampen der Energieeffizienzklassen: A++ bis E
- **exklusive Leuchtmittel**



R55905

verwendbares Leuchtmittel
GY6.35
max. 50 W

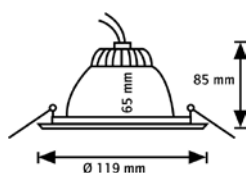

Typ		weiß	chrom	eisen geb.	chrom matt
für Stiftsockel	Ø 102 mm	R55901	R55904	R55905	R55909

## Aluminium-Druckguss-Einbaustrahler, IP43 starr, für Ø 50 mm Leuchtmittel

- für die Innenanwendung - auch für den Einsatz in Feuchträumen geeignet
- Aluminium-Druckguss
- starr
- innere Blende mit Bajonettverschluss zum Leuchtmittelwechsel abnehmbar
- Schutzart IP43 bei Einbau in geschlossenen Decken
- Leuchte geeignet für Lampen der Energieeffizienzklassen: A++ bis E
- **exklusive Leuchtmittel und Fassung**



R55895

verwendbare Leuchtmittel		
LED-Modul	GX5.3	GU10
6,2 W		
7 W	max.	max.
10 W	50 W	50 W
ab Seite 79		
ET 125 / 135 mm	ET 130 mm	ET 130 mm

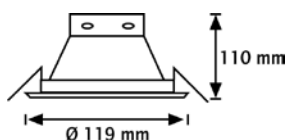

Typ		weiß	gold	eisen geb.	chrom matt
für 50 mm	Ø 102 mm	R55891	R55893	R55895	-

# Hohe Schutzart IP44

## Aluminium-Druckguss-Einbaustrahler, IP44 starr, für ø 50 mm Leuchtmittel

- für die Innenanwendung - auch für den Einsatz in Feuchträumen geeignet
- Sichtblende: Aluminium-Druckguss  
Gehäuse: Stahlblech (schwarz), Blattfedern
- Frontblende zum Leuchtmittelwechsel komplett abziehbar
- starr
- inkl. Sicherheitsglas matt, blendfrei
- Schutzart IP44 bei Einbau in geschlossenen Decken
- Leuchte geeignet für Lampen der Energieeffizienzklassen: A++ bis E
- **exklusive Leuchtmittel und Fassung**



R55884

verwendbare Leuchtmittel

LED-Modul	GX5.3	GU10
6,2 W		max. 50 W
7 W	max.	Zubehör
10 W	50 W	Art. 55003
ab Seite 79		
ET 90 / 110 mm	ET 130 mm	ET 130 mm

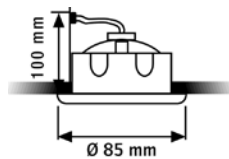

Typ		weiß	gold	chrom	eisen geb.	chrom matt
rund	ø 70 mm	R55881	R55883	R55884	R55885	R55889

## Einbaustrahler, IP44 starr, für ø 50 mm Leuchtmittel

- für die Innenanwendung - auch für den Einsatz in Feuchträumen geeignet
- Gehäuse: Stahlblech (schwarz), Sichtblende: Zink-Alu Druckguss, Blattfedern
- Frontblende zum Leuchtmittelwechsel komplett abziehbar
- starr
- inkl. Sicherheitsglas, blendfrei
- Schutzart IP44 bei Einbau in geschlossenen Decken
- Leuchte geeignet für Lampen der Energieeffizienzklassen: A++ bis E
- **exklusive Leuchtmittel und Fassung**



55945

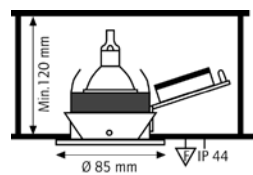

55919

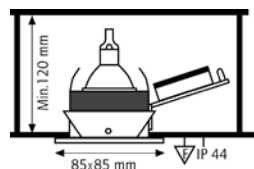

verwendbare Leuchtmittel

LED-Modul	GX5.3	GU10
6,2 W		max. 50 W
7 W	max.	Zubehör
10 W	50 W	Art. 55003
ab Seite 79		
ET 105 / 120 mm	ET 130 mm	ET 130 mm



Typ		weiß	chrom	eisen geb.	chrom matt
rund	ø 78 mm	55941	55944	55945	55949
quadratisch	ø 78 mm	55911	55914	-	55919

# Hohe Schutzart, IP55 - TULKA V4A-Edelstahl

## TULKA V4A-Edelstahl-Einbaustrahler, IP55 starr, ohne Sprengring, für $\varnothing$ 35 mm Leuchtmittel

- für die Innen- und Außenanwendung - auch für den Einbau in Betondecken und andere thermisch schwierige Einbausituationen sowie den Einsatz in Feuchträumen und Seeluftgebieten geeignet.
- Gehäuse und Abdeckung aus V4A-Edelstahl
- Leuchtmittelwechsel durch Herausnehmen des Innenringes (Clipverschluss)
- starr
- gehärtetes klares Glas
- Schutzart IP55 bei Einbau in geschlossenen Decken
- Leuchte geeignet für Lampen der Energieeffizienzklassen: A++ bis E
- **exklusive Leuchtmittel und Fassung**

verwendbare Leuchtmittel	
LED-Modul	GZ4
5,2 W	max.
Seite 79	35 W
ET 65 mm	ET 130 mm

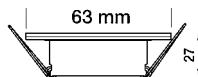

R5564-V4A



R5563-V4A



Typ		V4A - Edelstahl	weiß
rund	$\varnothing$ 45 mm	R5564-V4A	R5564-1
quadratisch	$\varnothing$ 45 mm	R5563-V4A	R5563-1

## TULKA V4A-Edelstahl-Einbaustrahler, IP55 starr, ohne Sprengring, für $\varnothing$ 50 mm Leuchtmittel

- für die Innen- und Außenanwendung - auch für den Einbau in Betondecken und andere thermisch schwierige Einbausituationen sowie den Einsatz in Feuchträumen und Seeluftgebieten geeignet.
- Gehäuse und Abdeckung aus V4A-Edelstahl
- Leuchtmittelwechsel durch Herausnehmen des Innenringes (Clipverschluss)
- starr
- gehärtetes klares Glas
- Schutzart IP55 bei Einbau in geschlossenen Decken
- Leuchte geeignet für Lampen der Energieeffizienzklassen: A++ bis E
- **exklusive Leuchtmittel und Fassung**

verwendbare Leuchtmittel		
LED-Modul	GX5.3	GU10
6,2 W		
7 W	max.	max. 20 W
10 W	50 W	Zubehör
ab Seite 79		Art. 54995
ET 65 / 90 mm	ET 130 mm	ET 130 mm

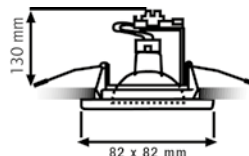
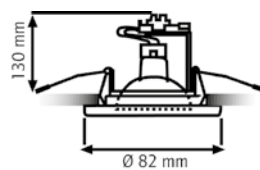

R5569-1



R5566-V4A



Typ		V4A - Edelstahl	weiß
rund	$\varnothing$ 68 mm	R5569-V4A	R5569-1
quadratisch	$\varnothing$ 68 mm	R5566-V4A	R5566-1

Edelstahl-Einbaustrahler benötigen eine regelmäßige Pflege. Bitte verwenden Sie zur Reinigung keine scharfen Reinigungsmittel.  
Wir empfehlen die Reinigung mit dem Artikel 55317 (surface cleaner) und dem Artikel 55316 (Schwamm-Universalreiniger).

## Hohe Schutzart IP65

### Einbaustrahler, IP65

starr, für  $\varnothing 35$  mm Leuchtmittel, Scheibe matt

- für die Innenanwendung - auch für den Einsatz in Feuchträumen geeignet
- Schutzart IP65 bei Einbau in geschlossenen Decken
- Gehäuse und Abdeckung aus Aluminium-Druckguss, Leuchtmittel in starrer Position
- gehärtetes mattes Glas
- starr
- Leuchtmittelwechsel durch Abschrauben der Frontblende
- Leuchte geeignet für Lampen der Energieeffizienzklassen: A++ bis E
- **exklusive Leuchtmittel und Fassung**



verwendbare Leuchtmittel	
LED-Modul	GZ4
5,2 W	max.
Seite 79	35 W
ET 90 mm	ET 130 mm

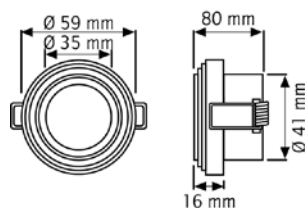

Typ

Aluminium

Scheibe matt  $\varnothing 50$  mm

55939

### Einbaustrahler, IP65

starr, für  $\varnothing 50$  mm Leuchtmittel, Scheibe klar oder matt

- für die Innenanwendung - auch für den Einsatz in Feuchträumen geeignet
- Schutzart IP65 bei Einbau in geschlossenen Decken
- Gehäuse und Abdeckung aus Aluminium-Druckguss, Leuchtmittel in starrer Position
- gehärtetes mattes oder klares Glas
- starr
- Leuchtmittelwechsel durch Abschrauben der Frontblende
- Leuchte geeignet für Lampen der Energieeffizienzklassen: A++ bis E
- **exklusive Leuchtmittel**



55929



55969

verwendbare Leuchtmittel	
LED-Modul	GZ4
6,2 W	
7 W	max.
10 W	50 W
ab Seite 79	
ET 65 / 90 mm	ET 130 mm

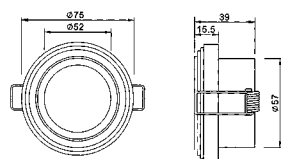

Typ

Aluminium

Scheibe matt  $\varnothing 65$  mm

55929

Scheibe klar  $\varnothing 65$  mm

55969



## Stahl-Möbeleinbaustrahler starr, für Stiftsockel, IP20

- für die Innenanwendung
- Stahl, Reflektor Aluminium
- Lieferung erfolgt jeweils mit einem klaren und einem matten Schutzglas
- starr
- inklusive Sockel G4
- Leuchte geeignet für Lampen der Energieeffizienzklassen: A++ bis E
- **exklusive Leuchtmittel**

verwendbare Leuchtmittel	
LED-Modul	G4
Retrofit G4	max. 20 W

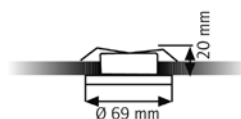

R55013



Typ		weiß	schwarz	gold	chrom	eisen geb.	chrom matt
G4	Ø 60 mm	R55011	R55012	R55013	R55014	R55015	R55019

## Stahl-Möbeleinbaustrahler schwenkbar, für Stiftsockel, IP20

- für die Innenanwendung
- Stahl, Reflektor Aluminium
- 10° schwenkbar
- inklusive Sockel G4
- Leuchte geeignet für Lampen der Energieeffizienzklassen: A++ bis E
- **exklusive Leuchtmittel**

verwendbare Leuchtmittel	
LED-Modul	G4
Retrofit G4	max. 20 W

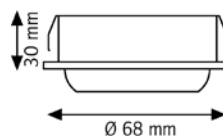

R55044



Typ		gold	chrom	eisen geb.
G4	Ø 60 mm	R55043	R55044	R55045

# Zubehör



## Universalfassung G4 - GY6.35 für NV-Halogenlampen

Fassungsstein Ø 17 mm

Leitungsquerschnitt in mm	Kabel	Artikel-Nr.
0,75	FEP-Kabel, 160 mm mit Aderendhülsen	55004



## Fassung GU bzw. GZ10 für HV-Halogenlampen

Fassungsstein Ø 28 mm

Leitungsquerschnitt in mm	Kabel	Socket	Artikel-Nr.
0,75 150 mm	FEP-Kabel	GZ10	55006
0,75 150 mm	FEP-Kabel	GU10	55010



## Zugentlastung für NV-Halogenlampen

mit Klemmbügel und 2-poliger Lüsterklemme im Kunststoffgehäuse

Für Einbaustrahler	Artikel-Nr.
5505, 5537, 5538, 5539, 5535, 5547, 5584, 5534, 5536, 5586, 5887	55002
5503, 5508, 5548	55400



## Zugentlastung für GU bzw. G10-Halogenlampen

mit Klemmbügel, 160 mm FEP-Kabel und 2-poliger Lüsterklemme, im Kunststoffgehäuse

Für Einbaustrahler	Socket	Kabellänge	Artikel-Nr.
5537, 5538, 5535, 5547, 5584	GU10	160 mm	55003
5536, 5505, 5509, 5539	GZ10	160 mm	55008
5511, 5585	GU10	160 mm	55007
5503, 57555-57560, 5555, 5567, 5568, 5580, 5581	GU10	200 mm	54995



## Deko-Lochblende für den Innenbereich

mit Federschuhen\*

Für Einbaustrahler	Farbcode	Artikel-Nr.
5535, 5537, 5585, 5505, 5584	1, 3, 4, 5	5549 + Farbcode

\* Die Lieferung erfolgt mit 2 Federschuhen zur Verlängerung der vorhandenen Federn. Außenmaß 186 mm / Innenmaß 69 mm

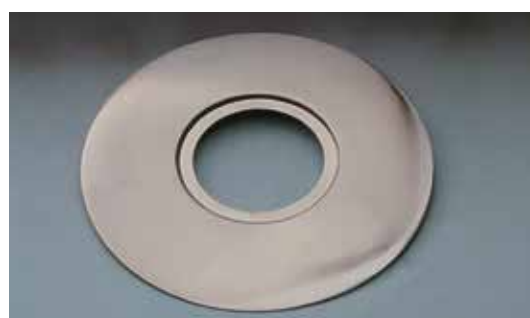



## Einbautöpfe

Einbautiefe	Durchmesser	Für Einbaustrahler	Artikel-Nr.
69 mm	53 mm	5534	55420
80 mm	63 mm	R5511	55432
86 mm	68 mm	5505, 5509, 5515, 5535, 5537, 5547	55430



## Reinigungsmittel

Beschreibung	Artikel-Nr.
Schwamm Universal Reiniger für Edelstahl, Holz, Farbe	55316
Avery Surface Cleaner für Edelstahl	55317



## Ersatzteile

Beschreibung	Maße	Für Einbaustrahler	Artikel-Nr.
1 Haltefeder	50 mm	alle	55301
1 Haltefeder	35 mm	alle	55307
2 Sprengring	MR - 16	5503, 5584, 5535, 5538, 5539	55303
3 Sprengring	MR - 11	5534, 5583	55304
4 Scheibe matt	2 x 48	5501	99007
Sprengring V2A		5509	55312
Sprengring		5505, 5506	55322

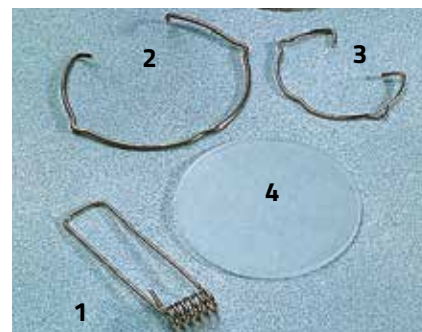

## Artikel-Nr. 55433 Deckenabstandshalter

Material: Polyamid, 25 % Glasfaserverstärkt  
 Farbe: schwarz  
 Temperaturbereich: -20° C bis +120° C, kurzzeitig bis 140° C  
 Eigenschaften: flammhemmend VO, halogenfrei  
 Gewicht: 0,017 kg / Stück  
 Einbaudurchmesser: 60 bis 82 mm  
 Glühdrahtprüfung: 850° C  
 Leuchtmittel: max. 50 W Kaltlichtspiegel (Cool Beam)

ET 75 mm



Verdrahtung herstellen

Klemmstein aufrasten

Montagelaschen zusammendrücken

Einführen und justieren

Haltearme eindrücken

Montagelaschen abdrehen

Strahler einsetzen

# Verkaufshilfen



Artikel-Nr. 10069  
Aufsteller für  
TALU Einbaustrahler



Artikel-Nr. 10068  
Aufsteller für  
SANYA Einbaustrahler



Artikel-Nr. 10059  
Aufsteller für  
TULKA Einbaustrahler



Artikel-Nr. 10005-M  
Aufsteller für  
Einbaustrahler

Beispielbild



Die Präsentation vor Ort im Rahmen von Regional- und Hausmessen hat in den letzten Jahren an Relevanz gewonnen.

Wir verfügen über insgesamt drei mobile Messestände mit einer übersichtlichen Präsentation unserer Neuheiten und Verkaufsschlager.

Damit sind wir ein starker Partner auch für Ihre Messe.

Die Empfehlungen bilden einen Richtwert für die Grundbeleuchtung einzelner Zimmer. Weitere Lichtquellen, wie zum Beispiel Effektstrahler, Tisch- oder Stehleuchten, Unterschränkleuchten in der Küche oder Spiegelleuchten im Badezimmer beeinflussen die Werte nach oben oder unten. Hell eingerichtete oder tapezierte Räume benötigen weniger Licht als dunkel gehaltene Räume, um die gleiche Helligkeit zu erzeugen. Die angegebenen Werte entsprechen keiner Norm, sondern sind Empfehlungen, die auf langjähriger Praxiserfahrung gründen.

## Richtwerte für Beleuchtungsstärken nach DIN 5035 Teil 2

Beleuchtungsstärke	Raumzweck Tätigkeit
1000 Lux	Prüfung von Farben und Waren Fein-Montage (Elektro) Schmuckherstellung, Retusche usw.
750 Lux	Technisches Zeichnen Fehlerkontrolle Schleifen, Polieren von Glas feine Montage
500 Lux	Büroräume, Datenverarbeitung Besprechungsräume Montage Kassenbereiche in Verkaufsräumen
300 Lux	Badezimmer Küche Werkstatt Verkaufsräume
200 Lux	Wohnzimmer Schlafzimmer Abstellräume Kinderzimmer Lagerräume mit Leseaufgabe Grobe Montagen Archive Umkleide-, Wasch- u. Toilettenräume
100 Lux	Treppenhaus Wohnflur Lagerräume Eingangshallen Garage

## Faustformel für den Einsatz von Leuchtmitteln

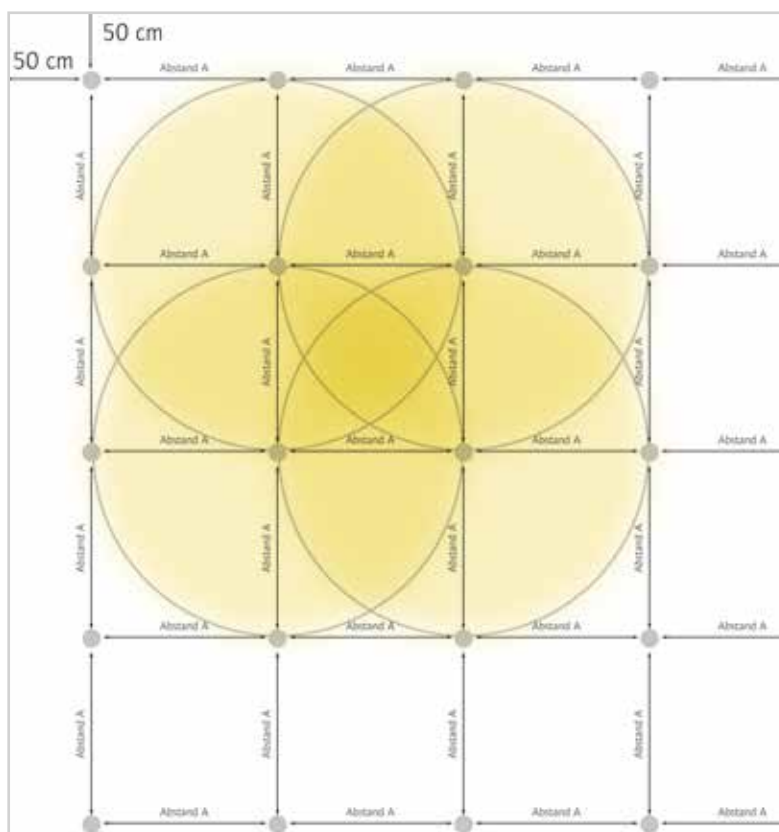

Grundsätzlich sollte das Raster mit einem Abstand von 50 cm zu den Wänden begonnen werden. Lassen die Maße die exakte Einhaltung des Rasters nicht zu, sollte vermittelt werden.



# Wieviel Licht in welchem Raum?

## Richtwerte für Beleuchtungsstärke

### Lichtschemata am Beispiel eines 12 V Halogenleuchtmittels

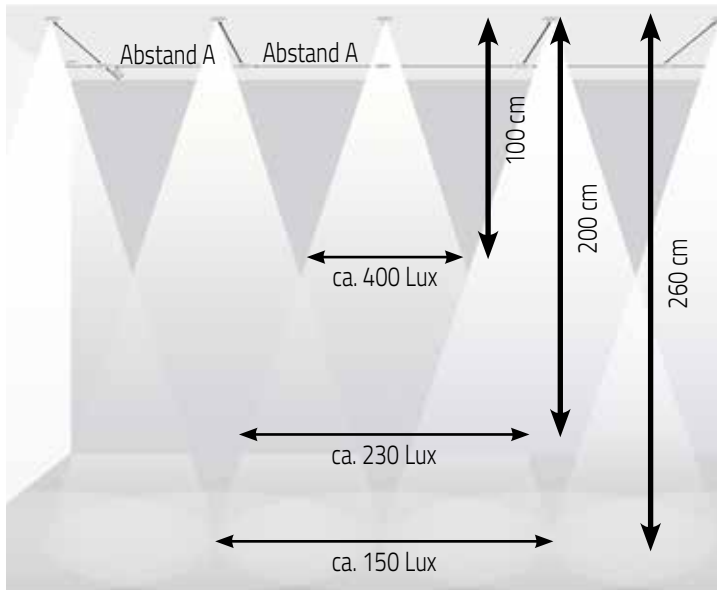

Abstand A (m)	LED-Modul in ca 40° ( mA)	vergleichbar mit Halogen ca. 40°	E in lux	H in m
0,65	5,2 W - 600 mA	ca. 20 W	ca. 553	1
1,3	5,2 W - 600 mA	ca. 20 W	ca. 138	2
1,95	5,2 W - 600 mA	ca. 20 W	ca. 63	3
0,65	6,2 W - 350 mA	ca. 50 W	ca. 1533	1
1,3	6,2 W - 350 mA	ca. 50 W	ca. 383	2
1,95	6,2 W - 350 mA	ca. 50 W	ca. 171	3
0,65	10 W - 350 mA	ca. 75 W	ca. 2130	1
1,3	10 W - 350 mA	ca. 75 W	ca. 532	2
1,95	10 W - 350 mA	ca. 75 W	ca. 260	3



## IP-Schutz

### Zone 0

In der Wanne oder der Duschwanne ist Niederspannung (max. 12 V) unbedingt nötig. Der minimale IP-Schutz beträgt IPX7 (gesichert gegen eintretendes Wasser).

### Zone 1

Im Wandbereich der Dusche sowie in den Spritzwasser-belasteten Fliesenbereichen ist IPX5 vorgeschrieben - max. 50 V.

### Zone 2

in den Bereichen 60 cm von Zone 1 entfernt gilt IPX4-Schutz.

### Zone 3

Außerhalb der Zonen 0, 1 und 2 ist kein besonderer IP-Schutz nötig, sofern keine Reinigung mittels direkter Wasserbestrahlung erfolgt.

# Aufbau des IP-Kurzzeichens:

Die IP-Schutzarten werden durch festgelegte Kurzzeichen angegeben, die sich aus den stets gleich bleibenden Kennbuchstaben I und P und zwei Kennziffern für den vorhandenen Schutzgrad zusammensetzen.

Kennbuchstaben IP	Schutz gegen Berührung und Eindringen von Fremdkörpern und Wasser
erste Kennziffer 0-6	Schutzgrade gegen Berührung und Eindringen von Fremdkörpern
zweite Kennziffer 0-8	Schutzgrade gegen Eindringen von Wasser

## Schutzgrade für Berührungs- u. Fremdkörperschutz

erste Kennziffer	Benennung	Schutzumfang Erklärung
0	kein Schutz	Kein besonderer Schutz.
1	Schutz gg. große Fremdkörper	Schutz gg. zufälliges großflächiges Berühren z.B. mit der Hand. Kein Schutz gg. absichtlichen Zugang zu diesen Teilen. Schutz gg. Eindringen fester Fremdkörper größer als 50 mm.
2	Schutz gg. mittel große Fremdkörper	Schutz gg. Berührung mit den Fingern unter Spannung stehender, oder innerer, sich bewegender Teile. Schutz gg. Eindringen fester Fremdkörper größer als 12 mm.
4	Schutz gg. kornförmige Fremdkörper	Schutz gg. Berührung unter Spannung stehender oder innerer, sich bewegender Teile mit Werkzeugen, Drähten o.ä. dicker als 1 mm. Schutz gg. Eindringen fester Fremdkörper größer als 1 mm. Gilt nicht für Kühlluft- Öffnungen und Kondenswasser-Abflussöffnungen bei Maschinen, die Schutzgrad 2 haben dürfen.
5	Schutz gg. Staubablagerung	Vollständiger Schutz gg. Berührung unter Spannung stehender oder innerer, sich bewegender Teile. Schutz gg. Staubablagerungen. Das Eindringen von Staub ist nicht vollkmmen verhindert, jedoch so eingeschränkt, dass die Arbeitsweise der Maschine nicht beeinträchtigt wird.
6	Staubdicht	Kein Eindringen von Staub

## Schutzgrade für Wasserschutz

zweite Kennziffer	Benennung	Schutzumfang Erklärung
0	kein Schutz	Kein besonderer Schutz
1	Schutz gg. senkrecht fallendes Tropfwasser	Wassertropfen, die senkrecht auf die Leuchte fallen, dürfen keine negativen Auswirkungen haben
2	Schutz gg. schräg fallendes Tropfwasser	Wassertropfen, die in einem beliebigen Winkel bis 15° zur Senkrechten fallen, dürfen keine negativen Auswirkungen haben
3	Schutz gg. Sprühwasser	Wasser, das in einem beliebigen Winkel bis 60° zur Senkrechten fällt, darf keine negativen Auswirkungen haben
4	Schutz gg. Spritzwasser	Wasser, das aus allen Richtungen gegen die Leuchte spritzt, darf keine negativen Auswirkungen haben
5	Schutz gg. Strahlwasser	Ein Wasserstrahl aus einer Düse, der aus allen Richtungen gegen die Leuchte gerichtet wird, darf keine negativen Auswirkungen haben
6	Schutz gg. Überflutung	Wasser darf bei vorübergehender Überflutung nicht in schädlichen Mengen in die Maschine eindringen
7	Schutz bei Eintauchen	Wasser darf nicht in schädlichen Mengen eindringen, wenn die Leuchte unter den festgelegten Druck- und Zeitbedingungen in Wasser eingetaucht wird
8	Schutz bei Untertauchen	Wasser darf nicht in schädlichen Mengen eindringen, wenn die Leuchte unter den festgelegten Druck und für unbestimmte Zeit in Wasser eingetaucht wird



# LED-Module











# Bodeneinbaustrahler

## Kementari L

### Bodeneinbaustrahler IP67

#### GU10 Leuchtmittel bis 50 W (exklusive)

- Gehäuse aus Aluminium-Druckguss, beschichtet mit korrosionsbeständiger Polyester-Pulverbeschichtung
- Blende aus korrosionsbeständigem V4A-Edelstahl Nr. 1,4401, X 5 CrNiMo 17-12-2, ASTM Nr. 316
- gehärtetes Sicherheitsglas, Stärke 10 mm
- Leuchtmittel justierbar 15° für symmetrische und asymmetrische Lichtverteilung
- 2 x Kabelverschraubung M16
- inklusive Kunststoffeinbautopf
- Schutzart IP67
- überrollbar bis 2 Tonnen
- exklusive Leuchtmittel



Außendurchmesser mm	Lochmaß mit Einbautopf mm	Lochmaß ohne Einbautopf mm	Einbautiefe mit Einbautopf mm
149	140	135	196

Typ	Leuchtmittel	Durchmesser mm	Lichtfarbe K	Ausstrahlwinkel	Lichtstrom lm	Lebensdauer L70	Energieeffizienzkl.	Artikel-Nr.
Kementari L	diverse GU10	50	-	-	-	-	A++ bis E	59050

Artikel	Artikel-Nr.
Ersatzglas	59049
Keramikpaste	59048
Ersatzdichtung	59024
Schrauben	59025
V4A - Ring	59026

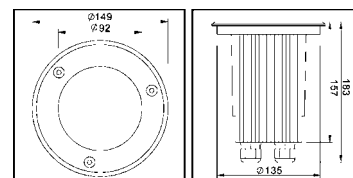

## Kementari LQ

### Bodeneinbaustrahler IP67 inkl. 10 W LED-Modul und Konverter oder GU10 Leuchtmittel bis 50 W (exklusive)

- Gehäuse aus Aluminium-Druckguss, beschichtet mit korrosionsbeständiger Polyester-Pulverbeschichtung
- Blende aus korrosionsbeständigem V4A-Edelstahl Nr. 1,4401, X 5 CrNiMo 17-12-2, ASTM Nr. 316
- gehärtetes Sicherheitsglas, Stärke 10 mm
- Leuchtmittel justierbar 15° für symmetrische und asymmetrische Lichtverteilung (außer 59067)
- Kabelverschraubung M16 (bei 59060 - 2 x)
- Anschlussleitung 3 x 1,5 mm<sup>2</sup>, L 1 m (nur bei 59067)
- inklusive Kunststoffeinbautopf
- Schutzart IP67
- überrollbar bis 2 Tonnen
- LED: inklusive Leuchtmittel, andere: exklusive



Außendurchmesser mm	Lochmaß mit Einbautopf mm	Lochmaß ohne Einbautopf mm	Einbautiefe mit Einbautopf mm
149	140	135	196

Typ	Leuchtmittel	Durchmesser mm	Lichtfarbe K	Ausstrahlwinkel	Lichtstrom lm	Lebensdauer L70	Energieeffizienzkl.	Artikel-Nr.
Kementari LQ	diverse GU10	50	-	-	-	-	A++ bis E	59060
Kementari LQ 10 W	LED	50	3000	65°	591	≥ 30.000 Stunden	A	59067

Artikel	Artikel-Nr.
Ersatzglas	59049
Keramikpaste	59048
Ersatzdichtung	59024
Schrauben	59025

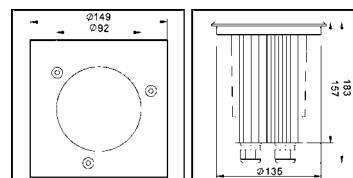

Edelstahl-Einbaustrahler benötigen eine regelmäßige Pflege. Bitte verwenden Sie zur Reinigung keine scharfen Reinigungsmittel. Wir empfehlen die Reinigung mit dem Artikel 55317 (surface cleaner) und dem Artikel 55316 (Schwamm-Universalreiniger)



 **VARDAFLEX**  
**LED-Module und LED-Strips**



# Allgemeines über LED

## Ansteuerung von LEDs

LEDs haben die grundlegende Eigenschaft mit steigender Stromaufnahme auch einen steigenden Lichtausstoß abzugeben. Aufgrund der steigenden Thermik zerstört ein zu hoher Strom allerdings die LEDs in recht kurzer Zeit. Die Vorwärtsspannung der LED kann durch Herstellungstoleranzen und Temperaturunterschiede variieren. Aus diesem Grund gibt es momentan nur zwei vernünftige Ansteuerungen von LEDs:

1. Spannungsquelle mit Vorwiderstand (12 / 24 V DC Netzgeräte).
2. Linearregler mit Stromregelung (Konstantstrom-Konverter).  
Der Linearregler erzeugt eine fest definierbare, konstante Strom- und Lichtstärke.

## Lichtstrom – Thermo Management

LEDs arbeiten optimal im Temperaturbereich von -40°C. Mit steigenden Temperaturen nimmt der Lichtstrom linear ab. Schon bei Zimmertemperatur beträgt die Degradation der Lichtintensität über 40%. Aus diesem Grund ist das Thermomanagement für die LEDs entscheidend für die Lichtausbeute. Die Wärme muss von der LED-Platine schnell und umfassend abgeführt werden.

## Lebensdauer von LEDs

Die Lebensdauer von LEDs hängt von zwei Hauptfaktoren ab: Betriebstemperatur und Strom. Die Verwendung unserer Netzgeräte und Konstantstromkonverter sichert die Stromeinhaltung der vorgesehenen Stromgrenzwerte und außerdem eine ausgezeichnete Betriebstemperatur.

LEDs haben einen Temperaturgrenzwert von 85°C bis 100°C, der auf der Diode gemessen wird. Einsätze mit Power-LEDs müssen deswegen immer an belüfteten Stellen weit entfernt von Wärmequellen eingesetzt werden.

## Weißes LED Licht-Binning

LEDs haben eine Vorwärtsspannung in einer Bandbreite von 2,3 bis knapp 4 V und dadurch unterschiedliche Wellenlängenbereiche. Um eine einheitliche Erscheinung zu gewährleisten, ist es notwendig, LEDs nach Lichtfarben zu sortieren (Binning). Wir prüfen und dokumentieren alle eingehenden Lieferungen nach Charge und Lichtfarbe und lagern diese auch getrennt. Dadurch können wir unseren Kunden eine gleichbleibende Lichtfarbe garantieren. RGB-Strips werden nach Weißort (alle Farben auf 100%) geprüft und gelagert.

Weißes LED-Licht kann auf zwei Arten erreicht werden:

1. als Mischung aus rotem, grünem und blauem LED-Licht (RGB).
2. Als weiße LED.

Wir empfehlen RGB-Leuchten nicht zur Erzeugung von weißem Licht einzusetzen, da die Weißtöne nicht rein genug erscheinen. Hierfür gibt es weiße LEDs.

Weißer LEDs sind eigentlich blaue LEDs mit einer Phosphor-Leuchtstoffbeschichtung.

## Farbwiedergabe

Der Colour Rendering Index (CRI) wird nach der CIE (1995) durch acht weniger gesättigte Testfarben festgelegt (R96 Methode). Die neuere Methode von 1999 (R96a) mit 10 Testfarben ergänzt die acht Pastellfarben durch kräftiges Rot und Gelb. Durch neueste Phosphorbeschichtungen können LEDs einen CRI von über 95 erreichen.

## Netzgeräte und Konstantstrom-Konverter - Oberwellennorm EN61000 -3-2

Innerhalb der EU regelt die Oberwellennorm EN61000-3-2 die Verunreinigung des öffentlichen Netzes. Liegt die Gesamt-Eingangleistung einer Beleuchtungsanlage im Dauerbetrieb höher als 25 Watt, so ist eine Powerfaktorkorrektur vorgeschrieben. Dies gilt auch für Anwendungen bei denen mehrere Netzgeräte parallel betrieben werden. Aus diesem Grund führen wir für höhere Leistungen Netzgeräte mit aktiver Powerfaktorkorrektur (active PFC) in unserem Sortiment.

## Lichtstrommessgeräte und die neue 1,8 Meter hohe Ulbricht-Kugel

Aufgrund der zuvor beschriebenen Problematik, der Degradation des Lichts von LED durch Thermik, ist es oft schwierig LED-Herstellerangaben der lichttechnischen Werte nachzuvollziehen. Viele Lichtstromangaben sind unter Laborbedingungen bei Temperaturen entstanden, die nicht unbedingt praxistauglich sind.

Durch unsere Messgeräte zusammen mit den Ulbrichtkugeln können wir nicht nur den Lichtstrom, sondern auch die Lichtfarbe genau bestimmen. Dies ermöglicht uns ein bestmögliches „Binning“ (LED Sortierung nach Lichtfarben). In der neuen Ulbricht-Kugel mit einem Außendurchmesser von 1,6 Meter sind wir nun in der Lage, Leuchten mit einer Länge von 1 Meter zu messen.

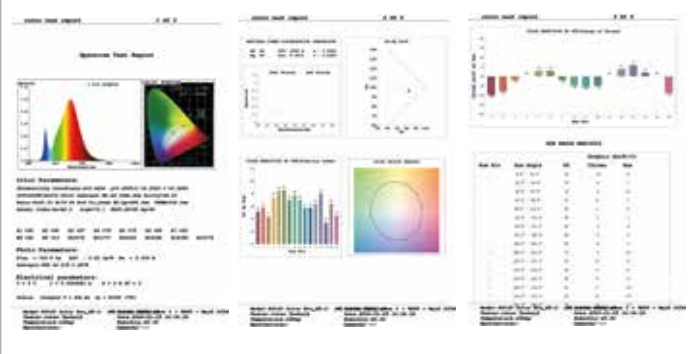



# Wie findet man den richtigen LED-Strip?

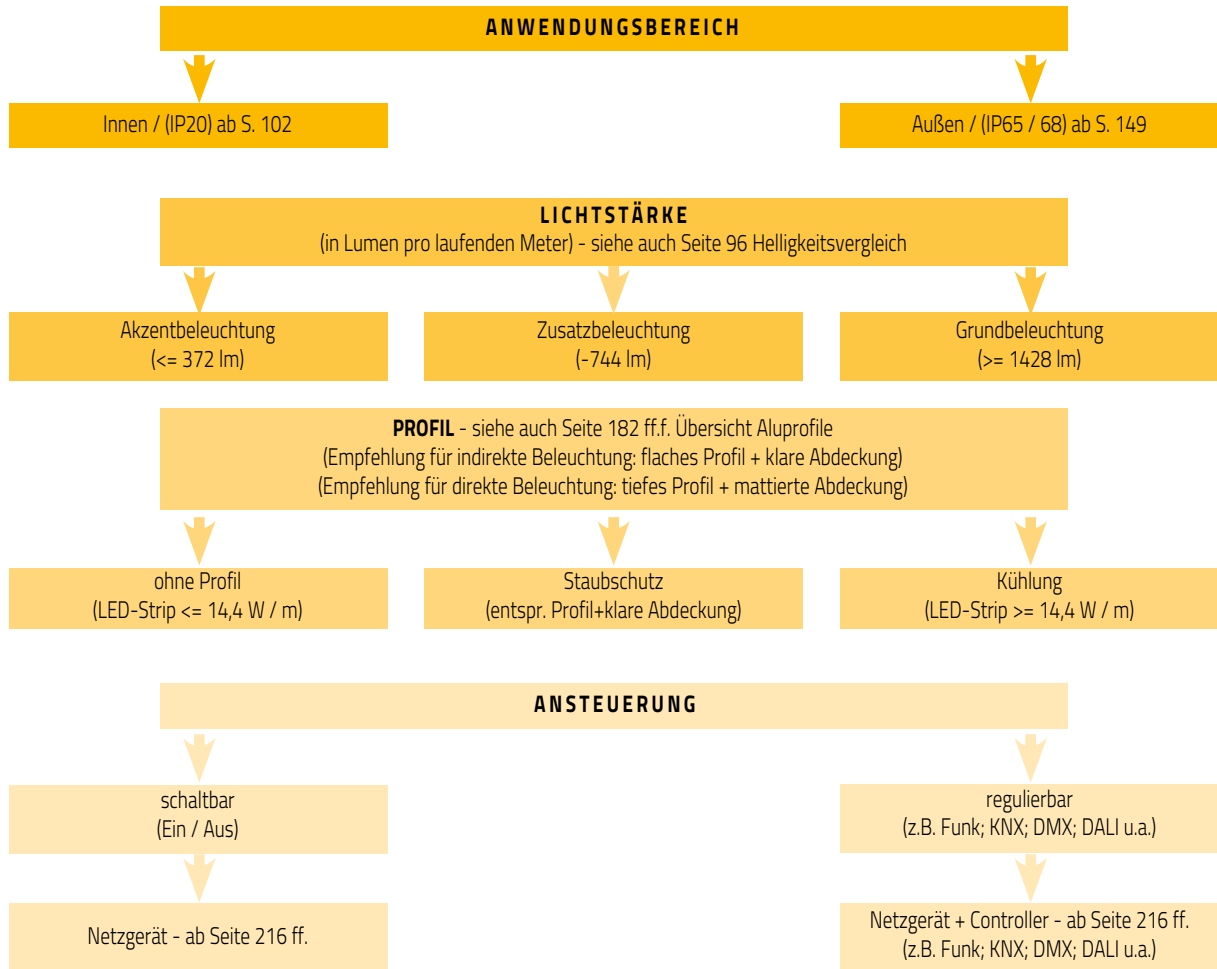

## VARDAFLEX Eco Plus

Flexibler LED-Strip für die Innenanwendung, CRI 90, mit selbstklebender Rückseite, einfarbig

- 9,6 W/m: alle 50 mm oder 6 LEDs teilbar
- LED-Abstand: 8,33 mm
- leichte lötfreie Montage durch Steckverbindungen möglich
- maximale Länge pro Anschluss: 10 Meter - für größere Längen neu einspeisen
- CRI 90
- Lieferumfang: 5 Meter-Rolle nach Binning-Codes sortiert und gelagert
- Lebensdauer L70: ≥ 36.000 Stunden

Hinweise zu Trennung, LED-Abstand max. Länge, Lieferumfang und evt. erforderliche Kühlkörper.

Betriebsart



Eingangsspannung



Farbwiedergabe

Wo kann ich den Strip verwenden? Innen oder Außen.

Hier erfahren Sie ob und welche Vorschaltgeräte erforderlich sind.

Unter Optional finden Sie Steuergeräte wie z. B. Dimmer, und Profile zur Befestigung, Kühlung, Schutz oder optischer Aufwertung.



82434 + 82438 Energieeffizienzklasse **A+**  
82435, 82437 Energieeffizienzklasse **A**

Zubehör notwendig	Seite
LED-Netzgerät	414 f
Zubehör optional	
Dimmer z. B. Art.-Nr. 80474	442 f
Aluprofil ab Innenmaß 8 mm	368 f
Art.-Nr. 70534 Einspeisungsverbinder Push	
Art.-Nr. 70538 Direktverbinder Push	
Art.-Nr. 70431 Einspeisungsverbinder Push locked	
Art.-Nr. 70432 Direktverbinder Push locked	
Art.-Nr. 89992 Spezialkabel für VARDAFlex	

Farbe	Länge Meter	Breite mm	Höhe mm	Anzahl LED / m	Lichtstrom lm / m	Effizienz lm / Watt	Volt V DC	Betriebsstrom A / m	Leistung Watt / m	Artikel Nr.
2700 K	5	8	2	120	720	75	24	0,4	9,6	82437
3000 K	5	8	2	120	780	81,25	24	0,4	9,6	82435
4000 K	5	8	2	120	828	86,25	24	0,4	9,6	82438
6400 K	5	8	2	120	870	90,63	24	0,4	9,6	82434

# Leichte Montage

## Das lötfreie Stecksystem von VARDAflex



### Push Einspeiser (Bild für Bild Anleitung):



Einfaches Kürzen auf gewünschte Länge an den gekennzeichneten Stellen der LED-Strips.



Öffnen der transparenten Verschlussdeckel.



Die Klebe-Schutzfolie am zu montierenden Ende des LED-Strips ggf. ablösen.



Einführen des LED-Strips in die „kurze“ Push Einspeiser Seite, so dass die Lötkontakte über den Kontaktdornen liegen.



Verschließen der „kurzen“ Push Einspeiser Seite (z.B. mit Hilfe einer Kombizange) bis beide Fixpunkte arretieren.



Einführen der isolierten Anschlussleitung (0,34-0,75 mm<sup>2</sup>)\* unter Beachtung der Polarität in die „lange“ Push Einspeiser Seite, so dass die Ader über der V-Schneide liegt.. Verschließen der „langen“ Push Einspeiser Seite (z.B. mit Hilfe einer Kombizange) bis beide Fixpunkte arretieren.



Überprüfen ob die Benennung der Anode und Kathode mit der des Netzgerätes übereinstimmt. Sicherstellen, dass ein angemessener Kabelquerschnitt für die Verbindung zwischen Netzgerät und LED verwendet wird.



Die Korrektheit der Anschlüsse prüfen und anschließend die Zugentlastung mit den zwei Schrauben fixieren.

### Montagehinweise:

- Max. Leiterquerschnitt (0,34-0,75 mm<sup>2</sup>)\*
- Max. Außendurchmesser der Einzelader: ≤ 2,1 mm
- Min. Platinenstärke: ≥ 0,2 mm
- Max. Strombelastung: 5 A

\* je nach Typ

### T/Eckplatine für Einspeisung und Direktverbinder

Rechts-, Links- oder T-Verbinder alles in einer Platine

Die T/Eckplatine erhalten Sie in den Breiten 8 und 10 mm für einfarbige Strips und 10 und 12mm Breite für 3- und 4-farbige Strips. (Artikelnummern sehen Sie auf Seite 91)

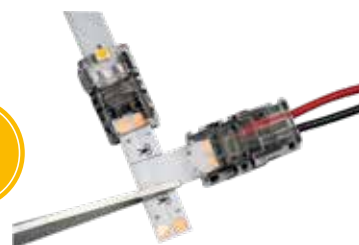

# Grundsartierung der VARDAflex LED-Module und LED-Strips im Katalog

## Kategorie 1

**Innenanwendung**

**Außenanwendung (IP65-68)**

## Kategorie 2

**TARA-Serie** **Seite 98**

**Wallpaper-Serie** **Seite 100**

**COB-Serie** **Seite 106**

**Eco-Serie** **Seite 108**

Sehr gute Farbwiedergabe - CRI90

**Nova-Serie** **Seite 114**

kleine LED-Chips, Strips eng bestückt

**Quantum-Serie** **Seite 120**

hoch effiziente Chips

**VARDAflex-Serie** **Seite 124**

**Quantum-Serie IP65** **Seite 151**

hoch effiziente Chips

**Eco-Serie IP65/66** **Seite 152**

Sehr gute Farbwiedergabe - CRI90

**VARDAflex-Serie IP67/68** **Seite 156**

**Neon** **Seite 162**

## Kategorie 3

**IP-Schutzgrad**

## Kategorie 4

**1-farbig**

**2-farbig (Tunable White)**

**3-farbig (RGB)**

**4-farbig (RGBW)**

**5-farbig**















## Kategorie 5

**Leistung Watt/Meter**

## Weitere Bezeichnungen mit Erklärung

4inOne	RGB + weißer Chip, kombiniert in einem Chip
5inOne	RGB + kaltweiß und warmweiß Chip, kombiniert in einem Chip
AC	230 V Anschluss, kein Netzgerät nötig
Duo	alle 2 LEDs abschneidbar
Eco	CRI 90
Intelligence	Lauflichtfunktion
Mini	schmales Band (5 mm breit)
Photon	hoch effiziente Chips (ca. 150 lm/W)
Reach	lange Bänder mit einer Einspeisung, z. B. Reach30 (30 Meter-Rolle)
RGB	rot, grün, blau in einem Chip
Select	kaltweiß - warmweiß - Bänder
Side	seitlich abstrahlende Chips verbaut
Single	einzelne abschneidbare LEDs
Slim	extrem schmales Band (3,5 mm)
Supra	sehr leistungsstarke Strips

## Zubehör für IP LED-Strips

									
									
Artikel-Nr.			70524 / 70528	82100 / 82101	70534 / 70538	70424 / 70428	70595 / 70596	70590 / 70591	82102 / 82103
Bezeichnung			Einspeisungs- u. Direktverbinder Push einfarbig 5 mm	Einspeisungs- u. Direktverbinder Single Profi 8 mm	Einspeisungs- u. Direktverbinder Push einfarbig 8 mm	Einspeisungs- u. Direktverbinder Push Locked einfarbig 8 mm	Einspeisungs- u. Direktverbinder Push einfarbig 8 mm IP67	Einspeisungs- u. Direktverbinder Push einfarbig 8 mm IP67	Einspeisungs- u. Direktverbinder Single Profi 10 mm
L x B x H (mm)			24,3 x 9,6 x 7,7 19,6 x 9,6 x 7,7	15,4 x 12,6 x 4,8 15,4 x 12,6 x 4,8	24,3 x 12,6 x 7,7 24,3 x 12,6 x 7,7	15,4 x 9,5 x 4,4 21,6 x 9,5 x 4,4	24,3 x 12,6 x 7,7 19,5 x 12,6 x 7,7	26,2 x 15,5 x 7,5 27,2 x 15,5 x 7,5	15,5 x 15,6 x 5,8 15,5 x 15,6 x 5,8
Typ	Volt V	Watt m	passend für	passend für	passend für	passend für	passend für	passend für	passend für
<b>Einfarbig</b>									
VARDAflex Standard Eco Reach30	24	3							X
VARDAflex Standard	24	3,5		X	X	X			
VARDAflex Standard IP67 Reach25	24	3,6							
VARDAflex Vardaflex	12	4,8		X	X				
VARDAflex Side Mini Plus	12	4,8	X						
VARDAflex IP68	12	4,8					X		
VARDAflex IP68 24V	24	4,8							
VARDAflex Eco	24	4,8		X	X	X			
VARDAflex Eco IP66	24	4,8						X	
VARDAflex IP67	24	4,8					X		
VARDAflex Eco Reach20	24	5							X
VARDAflex Pro	24	6							
VARDAflex Plus DTW	24	7,5							X
VARDAflex Plus IP68	12	9,6					X		
VARDAflex Plus	24	9,6		X	X	X			X
VARDAflex Eco Plus	24	9,6		X	X	X			X
VARDAflex Nova Eco Plus	24	9,6		X	X	X			
VARDAflex Eco Plus IP66	24	9,6							
VARDAflex Plus IP67	24	9,6					X		
VARDAflex Eco Plus Reach15	24	10							X
VARDAflex Slim	24	10							
VARDAflex COB Plus	24	10							
VARDAflex Quantum Plus	24	11,5							X
VARDAflex Quantum Plus IP65	24	11,5							
VARDAflex Nova Plus	24	12							X
VARDAflex Quantum Plus Profi	24	14							X
VARDAflex Eco Plus Profi IP66	24	14,4							
VARDAflex Mini Ultra	24	15	X						
VARDAflex Duo	24	17							X
VARDAflex Nova Double 2200K	24	18							
VARDAflex Mini Double	24	18							
VARDAflex Eco Double	24	19,2							X
VARDAflex Nova Double	24	19,2							
VARDAflex Double DTW	24	19,2							X
VARDAflex Single	24	21							
VARDAflex Quantum Triple	24	23							
VARDAflex Nova Ultra	24	24							
VARDAflex Nova Triple	24	24							



## VARDAflex LED-Strips im Überblick

Typ	Artikel-Nr.	IP	Lichtfarbe K	Lumen/Meter lm	Watt/m W	Lumen/W lm	Volt V	CRI	Seite
VARDAflex Plus	86141	20	1700	698	9,6	72,70	24	80	129
VARDAflex Nova Plus	82861	20	1800	516	12	43,00	24	90	116
VARDAflex Nova Triple	82881	20	1800	1232	24	51,33	24	90	118
VARDAflex Nova Ultra	82891	20	1800	1510	24	62,91	24	90	117
VARDAflex COB Plus	86332	20	2200	796	10	79,60	24	90	107
VARDAflex Nova Double	79872	20	2200	1355	18	75,27	24	90	117
VARDAflex Nova Ultra	79892	20	2200	1721	24	71,70	24	90	117
VARDAflex Nova Triple	79882	20	2200	1830	24	76,25	24	90	118
VARDAflex Slim	84607	20	2400	899	10	89,90	24	90	126
VARDAflex Neon Mini	S86233	67/68	2700	120	5	24,00	24	70	168
VARDAflex Standard Eco Reach30	82317	20	2700	237	3	79,00	24	90	110
VARDAflex Neon	S86033	67/68	2700	320	12	26,67	24	70	170
VARDAflex Standard	84317	20	2700	341	3,5	97,42	24	80	128
VARDAflex Neon	S86037	67/68	2700	350	12	29,17	24	80	170
VARDAflex Eco IP66	82567	66	2700	379	4,8	78,95	24	90	154
VARDAflex Eco	82417	20	2700	402	4,8	83,75	24	90	110
VARDAflex Eco Reach20	82207	20	2700	410	5	82,00	24	90	111
VARDAflex Pro	71315	20	2700	551	6	91,83	24	95	129
VARDAflex Eco Plus	82437	20	2700	665	9,6	69,27	24	90	111
VARDAflex Nova Eco Plus	82763	20	2700	712	9,6	74,17	24	90	116
VARDAflex Eco Plus IP66	82167	66	2700	761	9,6	79,27	24	90	155
VARDAflex Eco Plus Reach15	82217	20	2700	807	10	80,70	24	90	112
VARDAflex Nova Plus	82863	20	2700	834	12	69,50	24	90	116
VARDAflex COB Plus	86337	20	2700	900	10	90,00	24	90	107
VARDAflex Slim	84603	20	2700	918	10	91,80	24	90	126
VARDAflex Eco Plus Profi IP66	82067	66	2700	1184	14,4	82,22	24	90	155
VARDAflex Duo	84863	20	2700	1380	17	81,17	24	80	130
VARDAflex Nova Double	82873	20	2700	1500	19,2	78,12	24	90	117
VARDAflex Eco Double	82427	20	2700	1600	19,2	83,33	24	90	112
VARDAflex Mini Ultra	84973	20	2700	1649	15	109,93	24	80	127
VARDAflex Nova Triple	82883	20	2700	1702	24	70,91	24	90	118
VARDAflex Quantum Plus	86327	20	2700	1800	11,5	156,52	24	80	122
VARDAflex Quantum Plus Profi	84107	20	2700	1880	14	134,29	24	80	122
VARDAflex Mini Double	84983	20	2700	2027	18	112,61	24	80	127
VARDAflex Nova Ultra	82893	20	2700	2046	24	85,25	24	90	117
VARDAflex Single	84853	20	2700	2116	21	100,76	24	80	130
VARDAflex Wallpaper	36107	20	2700	3021	32	94,40	24	80	101
VARDAflex Quantum Triple	84117	20	2700	3293	23	143,17	24	80	123
VARDAflex Wallpaper Plus	36207	20	2700	6765	69	98,04	24	80	101
VARDAflex Neon Mini	S86239	67/68	3000	120	5	24,00	24	70	168
VARDAflex Standard Eco Reach30	82315	20	3000	240	3	80,00	24	90	110
VARDAflex Side Mini Plus	88695	20	3000	335	4,8	69,79	12	80	132
VARDAflex IP67	86475	67	3000	336	4,8	70,00	24	80	158
VARDAflex Neon	S86035	67/68	3000	350	12	29,17	24	70	170
VARDAflex Standard	84315	20	3000	352	3,5	100,57	24	80	128
VARDAflex Standard IP67 Reach25	86550	67	3000	389	3,6	108,06	24	80	157
VARDAflex Eco IP66	82565	66	3000	401	4,8	83,54	24	90	154
VARDAflex Eco	82415	20	3000	410	4,8	85,41	24	90	110

Typ	Artikel-Nr.	IP	Lichtfarbe K	Lumen/Meter lm	Watt/m W	Lumen/W lm	Volt V	CRI	Seite
VARDAflex Eco Reach20	82205-V2	20	3000	411	5	82,20	24	90	111
VARDAflex IP68	86565	68	3000	414	4,8	86,25	24	70	159
VARDAflex Eco AC	74925-V2	65	3000	557	8	69,62	230	90	153
VARDAflex Eco AC - S-Type	574925-V2	65	3000	557	8	69,62	230	90	153
VARDAflex Pro	71313	20	3000	568	6	94,66	24	95	129
VARDAflex Plus IP67	86485	67	3000	673	9,6	70,00	24	80	158
VARDAflex Eco Plus IP66	82165	66	3000	696	9,6	72,50	24	90	155
VARDAflex Eco Plus	82435	20	3000	720	9,6	75,00	24	90	111
VARDAflex Nova Eco Plus	82765	20	3000	732	9,6	76,25	24	90	116
VARDAflex Plus IP68	88165	68	3000	744	9,6	77,50	12	70	159
VARDAflex Eco Plus Reach15	82215	20	3000	833	10	83,30	24	90	112
VARDAflex Nova Plus	82865	20	3000	876	12	73,00	24	90	116
VARDAflex Slim	84605	20	3000	927	10	92,70	24	90	126
VARDAflex COB Plus	86335	20	3000	961	10	96,10	24	90	107
VARDAflex Eco Plus Profi IP66	82065	66	3000	1181	14,4	82,01	24	90	155
VARDAflex Tara	88081	20	3000	1207	3	120,67	12	80	99
VARDAflex Tara	88071	20	3000	1382	5	138,20	12	80	99
VARDAflex Nova Double	82875	20	3000	1516	19,2	78,95	24	90	117
VARDAflex Duo	84865	20	3000	1532	17	90,11	24	80	130
VARDAflex Eco Double	82425	20	3000	1624	19,2	81,30	24	90	112
VARDAflex Mini Ultra	84975	20	3000	1649	15	109,93	24	80	127
VARDAflex Quantum Plus IP65	86445	65	3000	1688	11,5	146,78	24	80	151
VARDAflex Nova Triple	82885	20	3000	1728	24	72,00	24	90	118
VARDAflex Quantum Plus	86325	20	3000	1857	11,5	161,47	24	80	122
VARDAflex Quantum Plus Profi	84105	20	3000	1950	14	139,29	24	80	122
VARDAflex Mini Double	84985	20	3000	2044	18	113,55	24	80	127
VARDAflex Nova Ultra	82895	20	3000	2050	24	85,41	24	90	117
VARDAflex Single	84855	20	3000	2158	21	102,76	24	80	130
VARDAflex Wallpaper	36105	20	3000	3111	32	97,21	24	80	101
VARDAflex Quantum Triple	84115	20	3000	3295	23	143,26	24	80	123
VARDAflex Wallpaper Plus	36205	20	3000	6974	69	101,07	24	80	101
VARDAflex Neon Mini	586235	67/68	3500	120	5	24,00	24	70	168
VARDAflex Standard Eco Reach30	82318	20	4000	247	3	82,33	24	90	110
VARDAflex IP67	86478	67	4000	346	4,8	72,08	24	80	158
VARDAflex Eco	82418	20	4000	418	4,8	87,08	24	90	110
VARDAflex Eco Reach20	82208	20	4000	428	5	85,60	24	90	111
VARDAflex Eco IP66	82568	66	4000	454	4,8	94,58	24	90	154
VARDAflex Eco AC	74928-V2	65	4000	633	8	79,12	230	90	153
VARDAflex Eco AC - S-Type	574928-V2	65	4000	633	8	79,12	230	90	153
VARDAflex Plus IP67	86488	67	4000	653	9,6	68,02	24	80	158
VARDAflex Eco Plus	82438	20	4000	764	9,6	79,58	24	90	111
VARDAflex Eco Plus IP66	82168	66	4000	775	9,6	80,72	24	90	155
VARDAflex Nova Eco Plus	82768	20	4000	854	9,6	88,96	24	90	116
VARDAflex Eco Plus Reach15	82218	20	4000	860	10	86,00	24	90	112
VARDAflex Nova Plus	82868	20	4000	888	12	74,00	24	90	116
VARDAflex Slim	84608	20	4000	946	10	94,60	24	90	126
VARDAflex COB Plus	86338	20	4000	1034	10	103,40	24	90	107

## VARDAflex LED-Strips im Überblick

Typ	Artikel-Nr.	IP	Lichtfarbe K	Lumen/Meter lm	Watt/m W	Lumen/W lm	Volt V	CRI	Seite
VARDAflex Eco Plus Profi IP66	82068	66	4000	1262	14,4	87,63	24	90	155
VARDAflex Eco Double	82428	20	4000	1647	19,2	85,78	24	90	112
VARDAflex Nova Double	82878	20	4000	1655	19,2	86,19	24	90	117
VARDAflex Nova Triple	82888	20	4000	1846	24	76,91	24	90	118
VARDAflex Quantum Plus	86328	20	4000	1870	11,5	162,60	24	80	122
VARDAflex Quantum Plus Profi	84108	20	4000	2050	14	146,43	24	80	122
VARDAflex Nova Ultra	82898	20	4000	2149	24	89,54	24	90	117
VARDAflex Single	84858	20	4000	2233	21	106,33	24	80	130
VARDAflex Mini Double	84988	20	4000	2325	18	129,16	24	80	127
VARDAflex Wallpaper	36108	20	4000	3267	32	102,09	24	80	101
VARDAflex Quantum Triple	84118	20	4000	3354	23	145,82	24	80	123
VARDAflex Wallpaper Plus	36208	20	4000	7341	69	106,39	24	80	101
VARDAflex	88349	20	5000	480	4,8	100,00	12	80	128
VARDAflex Neon	586034	67/68	5700	395	12	32,92	24	70	170
VARDAflex Eco AC	74924-V2	65	6000	665	8	83,12	230	90	153
VARDAflex Eco	82414	20	6400	439	4,8	91,45	24	90	110
VARDAflex Eco Plus	82434	20	6400	803	9,6	83,64	24	90	111
VARDAflex Eco Double	82424	20	6400	1730	19,2	90,10	24	90	112
VARDAflex	88544	20	6500	464	4,8	96,66	12	80	128
VARDAflex IP68	86564	68	6500	468	4,8	97,50	24	70	159
VARDAflex Plus	86149	20	25000	414	9,6	43,12	24	80	129
VARDAflex Plus DTW	79141	20	1900-3300	772	7,5	102,93	24	80	135
VARDAflex Double DTW	79140	20	1900-3200	1543	19,2	80,36	24	80	135
VARDAflex Neon Select	586009	67/68	1900-5700	265	12	22,08	24		172
VARDAflex Eco Double Select	84529	20	2100-5000	1434	21	68,28	24	90	113/138
VARDAflex Single Select	84859	20	2100-6000	2002	21	95,33	24	80	138
VARDAflex Select	86528	20	2200-4000	859	9,6	89,48	24	80	137
VARDAflex Neon Select	586005	67/68	2500-5000	265	12	22,08	24		172
VARDAflex Select	88523	20	2700/Amber	636	9,6	66,25	12	80	137
VARDAflex Select	88530	20	2700/rot	636	9,6	66,25	12	80	137
VARDAflex Plus	86439	20	3000 K, Full Spectrum	571	9,6	59,47	24	96	129
VARDAflex Neon	586031	67/68	amber	100	7,2	13,89	24		170
VARDAflex Neon	586032	67/68	blau	44	12	3,67	24		170
VARDAflex IP68	88562	68	blau	66	4,8	13,75	12		159
VARDAflex IP67	86562	67	blau	74	4,8	15,42	24		158
VARDAflex Neon Mini	586232	67/68	blau	75	5	15,00	24		168
VARDAflex IP68	88561	68	gelb	46	4,8	9,58	12		159
VARDAflex	88541	20	gelb	54	4,8	11,25	12		128
VARDAflex IP68	88563	68	grün	222	4,8	46,25	12		159
VARDAflex Neon RGB	586036	67/68	RGB	70	12	5,83	24		174
VARDAflex Neon RGB Intelligence	586106	67/68	RGB	107	12	8,92	24		175
VARDAflex Neon RGB Intelligence	586116	67/68	RGB	107	12	8,92	24		175
VARDAflex RGB Side Single	77856	20	RGB	161	14,4	11,18	12		132/142
VARDAflex RGB IP68	88566	68	RGB	170	7,2	23,61	12		161
VARDAflex 3inOne-30	86575	20	RGB	238	7,2	33,06	24		140
VARDAflex RGB Double IP67	86486	67	RGB	359	14,4	24,93	24		160
VARDAflex RGB Double IP68	86549	68	RGB	366	14,4	25,42	24		161



Typ	Artikel-Nr.	IP	Lichtfarbe K	Lumen/Meter lm	Watt/m W	Lumen/W lm	Volt V	CRI	Seite
VARDAflex RGB Double IP68	88549	68	RGB	366	14,4	25,42	12		161
VARDAflex Nova RGB	84575	20	RGB	388	14,4	26,94	24		119/141
VARDAflex 3inOne-60	86577	20	RGB	440	14,4	30,56	24		140
VARDAflex Nova RGB Double	84576	20	RGB	634	19,2	33,02	24		119/141
VARDAflex RGB Side Ultra	74856	20	RGB	817	32	25,53	24		142
VARDAflex RGB+WW	86512	20	RGB/2700	397	9,6	41,35	24	80	143
VARDAflex RGB+W+WW	84524	20	RGB+6300+3000	1542	26	59,30	24	80	147
VARDAflex 5inOne-60	82518	20	RGB+6500+2400	1502	24	62,58	24	80	147
VARDAflex 4inOne-60	86520	20	RGBA-Amber	663	19,2	34,53	24		144
VARDAflex 4inOne-60	79541	20	RGBBZ-2400	825	19,2	42,97	24	80	144
VARDAflex 4inOne-72	79551	20	RGBBZ-2400	935	19,2	48,70	24	80	145
VARDAflex 4inOne-84	79561	20	RGBBZ-2400	1186	27	43,93	24	80	145
VARDAflex Neon RGBW	586137	67/68	RGBNW-4000	450	15	30,00	24		177
VARDAflex 4inOne-72	79554	20	RGBNW-4000	1032	19,2	53,75	24	80	145
VARDAflex Neon RGBW	586136	67/68	RGBUWW-2700	450	15	30,00	24		177
VARDAflex Neon RGBW Intelligence Eight	586107	67/68	RGBUWW-2700	450	15	30,00	24		178
VARDAflex 4inOne-60	79542	20	RGBUWW-2700	859	19,2	44,74	24	80	144
VARDAflex 4inOne-72	79552	20	RGBUWW-2700	955	19,2	49,74	24	80	145
VARDAflex 4inOne-84	79562	20	RGBUWW-2700	1186	27	43,93	24	80	145
VARDAflex Neon RGBW	586135	67/68	RGBWW-3000	450	15	30,00	24		177
VARDAflex 4inONE-60 Reach10	74403-V2	20	RGBWW-3000	595	14,4	41,32	24	80	144
VARDAflex 4inOne-60	79543	20	RGBWW-3000	867	19,2	45,16	24	80	144
VARDAflex 4inOne-72	79553	20	RGBWW-3000	1000	19,2	52,08	24	80	145
VARDAflex 4inOne-84	79563	20	RGBWW-3000	1198	27	44,37	24	80	145
VARDAflex IP68	88560	68	rot	60	4,8	12,50	12		159
VARDAflex Neon Mini	586230	67/68	rot	60	3,5	12,00	24		168
VARDAflex	88540	20	rot	66	4,8	13,75	12		128

# Helligkeitsvergleich / Installationshinweise

## VARDAflex LED-Strips - einfarbig

	240 lm	352 lm	410 lm	420 lm	568 lm	720 lm	732 lm	772 lm	833 lm	876 lm	927 lm	961 lm
	VARDAflex Eco Reach30	VARDAflex Standard	VARDAflex Eco	VARDAflex	VARDAflex Pro	VARDAflex Eco Plus	VARDAflex NOVA Eco Plus	VARDAflex Plus DTW	VARDAflex Eco Plus Reach15	VARDAflex Nova Plus	VARDAflex Slim	VARDAflex COB Plus
Anwendung	Akzentbeleuchtung					Zusatzbeleuchtung						
Anz. LED / m	60	48	70	60	210	120	120	120	120	120	140	512
Leistung W/m	3	3,5	4,8	4,8	6	9,6	9,6	7,5	10	12	10	10
Volt	24	24	24	12	24	24	24	24	24	24	24	24
Profil nötig	nein	nein	nein	nein	nein	nein	nein	nein	nein	nein	ja	nein
IP	20	20	20	20	20	20	20	20	20	20	20	20
Seite	110	128	110	128	129	111	116	135	112	116	126	107

oben angegebene Lumenwerte beziehen sich auf Lichtfarbe 3000 K und pro Meter

## VARDAflex Installations- und Bedienungshinweise

Damit Sie lange Freude an Ihren LED-Strips haben, bitten wir Sie um Beachtung folgender Hinweise:

- LED-Strips sind empfindliche Leiterplatten, die sorgfältig und vorsichtig installiert werden müssen. **Bitte vermeiden Sie ein Ziehen und Biegen beim Abrollen des LED-Strips, sowie bei der Montage.**
- Leuchtdioden und Widerstände dürfen keinem starken Druck ausgesetzt werden, da sonst die Lötstellen brechen und die Stromzufuhr unterbrochen wird.
- Das Schneiden der Strips muss genau an den vorgegebenen Trennungslinien erfolgen.
- Leiterplatten dürfen in keinem Fall mit Farbe überstrichen werden.
- Wenn Sie Kabel anlöten, beachten Sie bitte die maximale Temperatur von 260°C und eine maximale Dauer von 10 Sekunden pro Lötung.
- Eine elektrostatische Entladung zerstört die LEDs. Bitte beachten Sie dies vor dem direkten Berühren der LED-Strips.
- Bitte schließen Sie den LED-Strip je nach Spannung, Leistung und Länge an ein geeignetes Netzgerät an.
- RGB-Controller haben in der Regel einen 12 bzw. 24 V DC Eingang und Output. Der Controller muss zwischen Netzgerät und LED-Strip angeschlossen werden.
- Je nach Länge des LED-Strips können relativ hohe Amperzahlen auftreten.

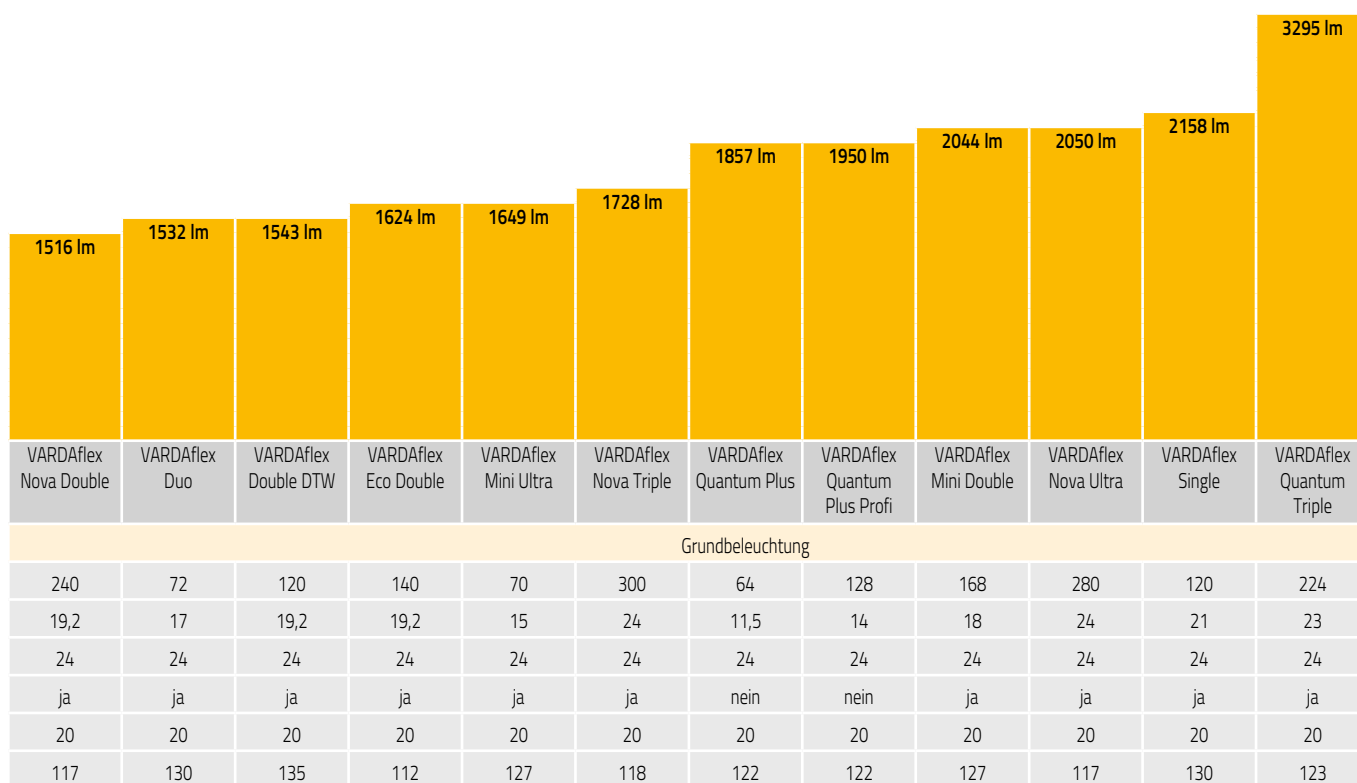

Bitte verwenden Sie deshalb bei längeren Zuleitungen einen geeigneten Kabelquerschnitt für die Installation zwischen Netzgerät und Strip.

- Bei stromführenden Oberflächen Isolierschicht zwischen LED-Platine und Oberfläche anbringen. Oberflächen müssen eben, staub- und fettfrei sowie trocken sein.
- Lagertemperatur: -40°C bis +80°C, Betriebstemperatur: -20°C bis +60°C
- Betreiben Sie niemals LED-Strips im aufgerollten Zustand.
- Es ist ausschließlich neutral vernetztes Silikon zu verwenden. (Keinesfalls essighaltiges Silikon verwenden!)
- Achtung: Bei Nachbestellung bitte auf Binning achten!





TARA-Aufsteller  
Art.-Nr. 10067

# VARDAFLEX

TARA



**Starre, magnetische LED-Leiste für die Innenanwendung, Plug-&-Play-fähig durch Steckverbinder, ideal für die Anwendung als Küchen-Unterbauleuchte, IP40, einfarbig**



- 3 oder 5 W
- LED-Abstand: 5,95 mm
- leichte lötfreie Montage durch Steckverbindungen
- maximale Länge pro Anschluss: 2 Meter -für größere Längen neu einspeisen
- CRI 80
- Lieferumfang: 1 x VARDaflex Tara Leiste, 2 x Befestigungsclip, 2 x Schraube, 1 x Endkappe, Einspeisung mit DC-Buchse, 1 x Einspeisung mit offenen Leitungsenden
- nach Binning-Codes sortiert und gelagert
- Lebensdauer L70: ≥ 36.000 Stunden
- dimmbar

Energieeffizienz  
klasse **A++**

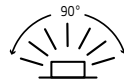
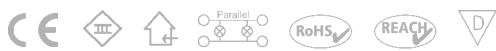

Zubehör notwendig	Seite
Art.-Nr. 88079N LED-Netzgerät	s. u.
LED-Netzgerät	216 ff.

Zubehör optional	Seite
Art.-Nr. 88077 Dimmschalter Touch	s. u.
Art.-Nr. 88088 Infrarot Bewegungssensor	s. u.

Farbe	Länge mm	Breite mm	Höhe mm	Anzahl LED	Lichtstrom lm	Effizienz lm / Watt	Volt V DC	Betriebsstrom A	Leistung Watt	Artikel Nr.
3000 K	512	12,6	10	84	691	138,20	12	0,42	5	88071
3000 K	305	12,6	10	48	362	120,67	12	0,25	3	88081



Typ	Artikel-Nr.
Montageklammer Metall mit Schraube	88072
Endkappe	88074
Einspeiser inkl. 150 mm Zuleitung	88075
Flexverbinder inkl. 150 mm Zuleitung	88076
Dimmschalter Touch	88077
Zuleitung für Netzgerät, 2 Meter	88089
Stahlband-Klebestreifen, 305 mm	88092
Stahlband-Klebestreifen, 515 mm	88091

Typ	Artikel-Nr.
L-Verbinder links	88082
L-Verbinder rechts	88083
T-Verbinder links	88084
T-Verbinder rechts	88085
T-Verbinder mitte	88086
Kreuzverbinder	88087
Infrarot Bewegungssensor	88088
LED Netzgerät mit Stecker 12 V, 18 Watt	88079N
Starter-Set (2 x Tara LED-Leisten 51,2 cm (Art.-Nr. 88071) 1 x Dimmschalter Touch (Art.-Nr. 88077) 1 x Netzgerät, Anschluss- und Montagezubehör	88079



**VARDAFLEX**  
Wallpaper

## VARDAFLEX Wallpaper

**Flexibles LED-Wallpaper für die Innenanwendung, jede LED trennbar für vollflächige Hinterleuchtungen, einfarbig, IP20**

- Leistung: 32 W, pro LED: 0,3 W
- alle 33,3 mm oder jede LED teilbar
- LED-Abstand: 33,3 mm
- leichte lötfreie Montage durch Steckverbindungen möglich
- maximale Länge pro Anschluss: 6 x VARDAflex Wallpaper
- CRI 80
- Biegedurchmesser: 50 mm
- Lieferumfang: 1 x flexible Leiterplatte, 2 x Einspeisungsverbinder
- nach Binning-Codes sortiert und gelagert
- Lebensdauer L70: ≥ 50.000 Stunden



Energieeffizienz-  
klasse



Zubehör notwendig	Seite
LED-Netzgerät	216 ff.
Zubehör optional	
Dimmer z. B. Art.-Nr. 80473	236 ff.
Art.-Nr. 86998 VARDAflex 3M, Klebestreifen, 33 Meter	
Art.-Nr. 89992 Spezialkabel für VARDAflex	

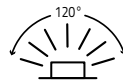

Farbe	Länge mm	Breite mm	Höhe mm	Anzahl LED	Lichtstrom lm	Effizienz lm / Watt	Volt V DC	Betriebsstrom A	Leistung Watt	Artikel Nr.
2700 K	500	235	6,5	105	3021	94,40	24	1,33	32	36107
3000 K	500	235	6,5	105	3111	97,21	24	1,33	32	36105
4000 K	500	235	6,5	105	3267	102,09	24	1,33	32	36108

## VARDAFLEX Wallpaper Plus

**Flexibles LED-Wallpaper für die Innenanwendung, für vollflächige Hinterleuchtungen, einfarbig, IP20**

- Leistung: 69 W, pro LED: 0,23 W
- alle 20 mm oder jede LED teilbar
- LED-Abstand: 20 mm
- leichte lötfreie Montage durch Steckverbindungen möglich
- maximale Länge pro Anschluss: 3 x VARDAflex Wallpaper Plus
- CRI 80
- Biegedurchmesser: 50 mm
- Lieferumfang: 1 x flexible Leiterplatte, 2 x Einspeisungsverbinder
- nach Binning-Codes sortiert und gelagert
- Lebensdauer L70: ≥ 40.000 Stunden



Energieeffizienz-  
klasse



Zubehör notwendig	Seite
LED-Netzgerät	216 ff.
Zubehör optional	
Dimmer z. B. Art.-Nr. 80473	236 ff.
Art.-Nr. 86998 VARDAflex 3M, Klebestreifen, 33 Meter	
Art.-Nr. 89992 Spezialkabel für VARDAflex	

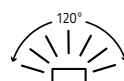

Farbe	Länge mm	Breite mm	Höhe mm	Anzahl LED	Lichtstrom lm	Effizienz lm / Watt	Volt V DC	Betriebsstrom A	Leistung Watt	Artikel Nr.
2700 K	500	240	6,5	300	6765	98,04	24	2,88	69	36207
3000 K	500	240	6,5	300	6974	101,07	24	2,88	69	36205
4000 K	500	240	6,5	300	7341	106,39	24	2,88	69	36208

 **VARDAFLEX**

**LED-Strips  
für die Innenanwendung**





# Neues Konzept am Point of Sale Attraktive verkaufsfördernde Verpackungen



- 10 LED-Strips in neuer Verpackung
- 2 Aluprofil-Sets
- notwendiges Zubehör in Griffweite

Auch erhältlich: VARDAfex Komplettpakete inklusive Netzgerät  
und gegebenenfalls Controller (siehe Seite 148)

# VARDAFLEX LED-Strips

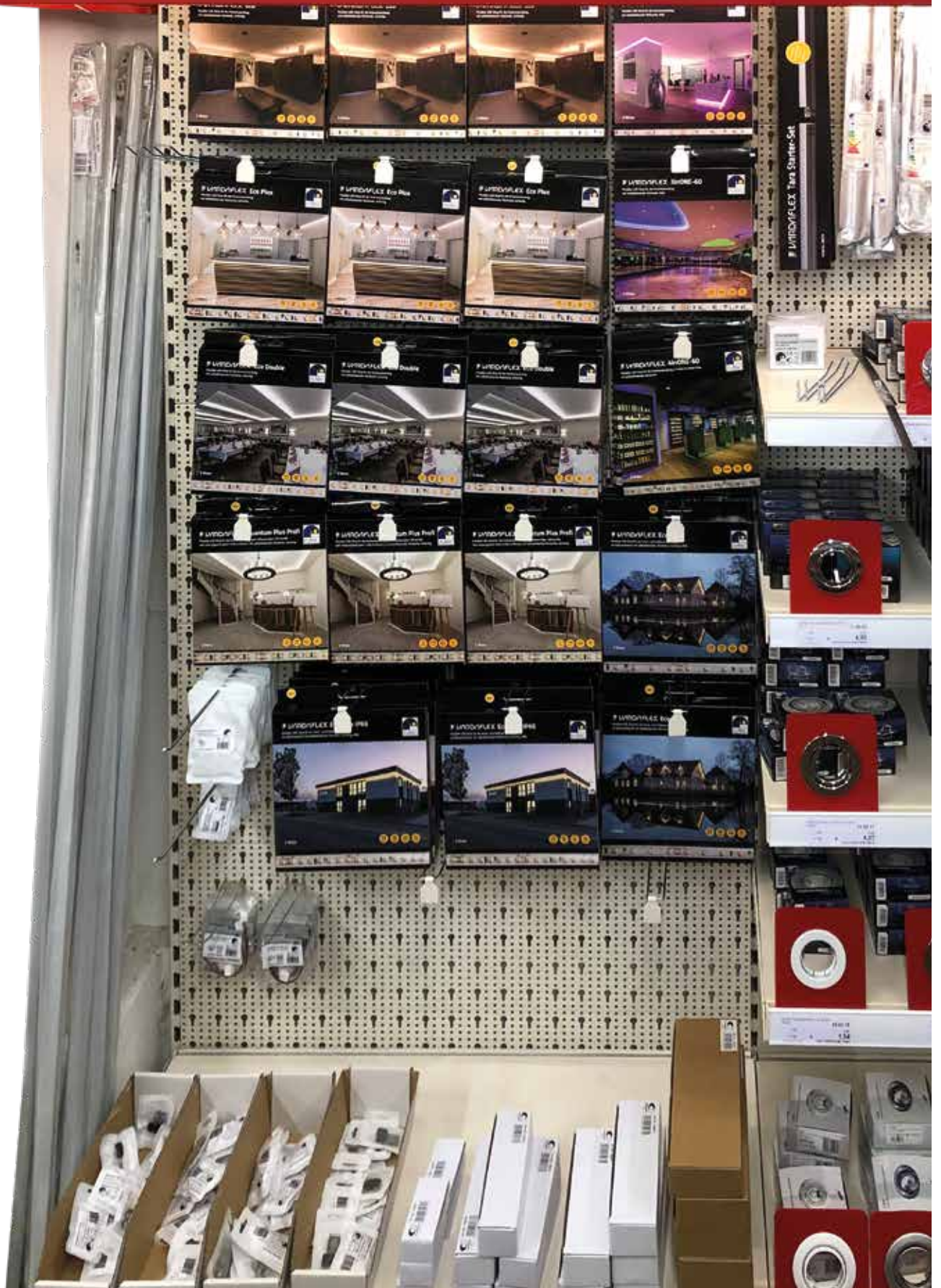



**VARDAFLEX**  
COB

Homogene Ausleuchtung  
Keine LED-Punkte sichtbar  
Keine zusätzliche Kühlung erforderlich



## VARDAFLEX COB Plus

**Flexibler LED-Strip für die Innenanwendung, keine LED-Punkte sichtbar, CRI 90, mit selbstklebender Rückseite, einfarbig**

- 10 W/m: alle 62,5 mm oder 32 LEDs teilbar
- LED-Abstand: 1,95 mm
- maximale Länge pro Anschluss: 5 Meter - für größere Längen neu einspeisen
- CRI 90
- Lieferumfang: 5 Meter-Rolle
- nach Binning-Codes sortiert und gelagert
- Lebensdauer L70:  $\geq$  50.000 Stunden



Energieeffizienzklasse **A+**

Art.-Nr. 86332  
Energieeffizienzklasse **A**

Zubehör notwendig	Seite
LED-Netzgerät	216 ff.

Zubehör optional	Seite
Dimmer z. B. Art.-Nr. 80200	236 ff.
Aluprofil ab Innenmaß 8 mm	182 ff.
Art.-Nr. 89992 Spezialkabel für VARDAFlex	

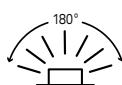
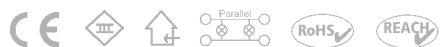

Farbe	Länge Meter	Breite mm	Höhe mm	Anzahl LED / m	Lichtstrom lm / m	Effizienz lm / Watt	Volt V DC	Betriebsstrom A / m	Leistung Watt / m	Artikel Nr.
2200 K	5	8	2	512	796	79,6	24	0,42	10	86332
2700 K	5	8	2	512	900	90	24	0,42	10	86337
3000 K	5	8	2	512	961	96,1	24	0,42	10	86335
4000 K	5	8	2	512	1034	103,4	24	0,42	10	86338



**VARDAFLEX**  
Eco-Serie

Sehr gute Farbwiedergabe - CRI90

Effiziente SMD LED-Chips

Gutes Preis-Leistungs-Verhältnis



## VARDAFLEX Eco Standard Reach30

Flexibler LED-Strip für die Innenanwendung, 30 Meter mit einer Einspeisung, CRI 90, mit selbstklebender Rückseite, einfarbig

- 3 W/m: alle 100 mm oder 6 LEDs teilbar
- LED-Abstand: 16,67 mm
- konstante Bestromung (IC-Baustein on board)
- leichte lötfreie Montage durch Steckverbindungen möglich
- maximale Länge pro Anschluss: 30 Meter – für größere Längen neu einspeisen
- CRI 90
- Lieferumfang: 30 Meter-Rolle
- nach Binning-Codes sortiert und gelagert
- Lebensdauer L70: ≥ 36.000 Stunden



Energieeffizienzklasse **A**

Zubehör notwendig	Seite
LED-Netzgerät	216 ff.
Zubehör optional	
Dimmer z. B. Art.-Nr. 80473	236 ff.
Aluprofil ab Innenmaß 10 mm	182 ff.
Art.-Nr. 70531 Einspeisungsverbinder Push	
Art.-Nr. 70532 Direktverbinder Push	
Art.-Nr. 70421 Einspeisungsverbinder Push Locked - weiß	
Art.-Nr. 70422 Direktverbinder Push Locked - weiß	
Art.-Nr. 82102 Einspeisung Single Profi	
Art.-Nr. 82103 Direktverbinder Single Profi	
Art.-Nr. 70511 T/Eck-Platine	91
Art.-Nr. 89992 Spezialkabel für VARDaflex	

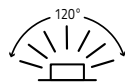
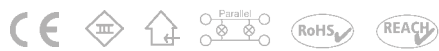

Farbe	Länge Meter	Breite mm	Höhe mm	Anzahl LED / m	Lichtstrom lm / m	Effizienz lm / Watt	Volt V DC	Betriebsstrom A / m	Leistung Watt / m	Artikel Nr.
2700 K	30	10	1,5	60	237	79	24	0,125	3	82317
3000 K	30	10	1,5	60	240	80	24	0,125	3	82315
4000 K	30	10	1,5	60	247	82,33	24	0,125	3	82318

## VARDAFLEX Eco

Flexibler LED-Strip für die Innenanwendung, CRI 90, mit selbstklebender Rückseite, einfarbig

- 4,8 W/m: alle 100 mm oder 7 LEDs teilbar
- LED-Abstand: 14,28 mm
- leichte lötfreie Montage durch Steckverbindungen möglich
- maximale Länge pro Anschluss: 10 Meter - für größere Längen neu einspeisen
- CRI 90
- Lieferumfang: 5 Meter-Rolle
- nach Binning-Codes sortiert und gelagert
- Lebensdauer L70: ≥ 36.000 Stunden



Energieeffizienzklasse **A+**

Art.-Nr. 82417  
Energieeffizienzklasse **A**

Zubehör notwendig	Seite
LED-Netzgerät	216 ff.
Zubehör optional	
Dimmer z. B. Art.-Nr. 80494	236 ff.
Aluprofil ab Innenmaß 8 mm	182 ff.
Art.-Nr. 70534 Einspeisungsverbinder Push	
Art.-Nr. 70538 Direktverbinder Push	
Art.-Nr. B70534 Set Einspeisungs- u. Direktverbinder Push	
Art.-Nr. B86536 Verbinder-Set Einfarbig Profi	
Art.-Nr. 70424 Einspeisungsverbinder Push Locked - weiß	
Art.-Nr. 70428 Direktverbinder Push Locked - weiß	
Art.-Nr. 82100 Einspeisung Single Profi	
Art.-Nr. 82101 Direktverbinder Single Profi	
Art.-Nr. 70510 T/Eck-Platine	91
Art.-Nr. 89992 Spezialkabel für VARDaflex	

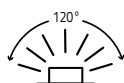
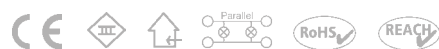

**In verkaufsfördernder Box erhältlich**

Farbe	Länge Meter	Breite mm	Höhe mm	Anzahl LED / m	Lichtstrom lm / m	Effizienz lm / Watt	Volt V DC	Betriebsstrom A / m	Leistung Watt / m	Artikel Nr.	Artikel Nr. Box
2700 K	5	8	2	70	402	83,75	24	0,2	4,8	82417	B82417
3000 K	5	8	2	70	410	85,51	24	0,2	4,8	82415	B82415
4000 K	5	8	2	70	418	87,08	24	0,2	4,8	82418	B82418
6400 K	5	8	2	70	439	91,45	24	0,2	4,8	82414	-



## VARDAFLEX Eco Reach20

Flexibler LED-Strip für die Innenanwendung, 20 Meter mit einer Einspeisung, CRI 90, mit selbstklebender Rückseite, einfarbig

- 5 W/m: alle 100 mm oder 6 LEDs teilbar
- LED-Abstand: 16,67 mm
- konstante Bestromung (IC-Baustein on board)
- leichte lötfreie Montage durch Steckverbindungen möglich
- maximale Länge pro Anschluss: 20 Meter - für größere Längen neu einspeisen
- CRI 90
- Lieferumfang: 20 Meter-Rolle
- nach Binning-Codes sortiert und gelagert
- Lebensdauer L70: ≥ 36.000 Stunden



Energieeffizienzklasse **A**

Zubehör notwendig	Seite
LED-Netzgerät	216 ff.
Zubehör optional	
Dimmer z. B. Art.-Nr. 80200	236 ff.
Aluprofil ab Innenmaß 10 mm	182 ff.
Art.-Nr. 70531 Einspeisungsverbinder Push	
Art.-Nr. 70532 Direktverbinder Push	
Art.-Nr. 70421 Einspeisungsverbinder Push Locked - weiß	
Art.-Nr. 70422 Direktverbinder Push Locked - weiß	
Art.-Nr. 82102 Einspeisung Single Profi	
Art.-Nr. 82103 Direktverbinder Single Profi	
Art.-Nr. 70511 T/Eck-Platine	91
Art.-Nr. 89992 Spezialkabel für VARDaFlex	

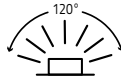
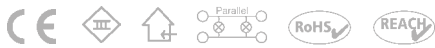

Farbe	Länge Meter	Breite mm	Höhe mm	Anzahl LED / m	Lichtstrom lm / m	Effizienz lm / Watt	Volt V DC	Betriebsstrom A / m	Leistung Watt / m	Artikel Nr.
2700 K	20	10	1,6	60	410	82,00	24	0,21	5	82207
3000 K	20	10	1,6	60	411	82,20	24	0,21	5	82205-V2
4000 K	20	10	1,6	60	428	85,60	24	0,21	5	82208

## VARDAFLEX Eco Plus

Flexibler LED-Strip für die Innenanwendung, CRI 90, mit selbstklebender Rückseite, einfarbig

- 9,6 W/m: alle 50 mm oder 6 LEDs teilbar
- LED-Abstand: 8,33 mm
- leichte lötfreie Montage durch Steckverbindungen möglich
- maximale Länge pro Anschluss: 10 Meter - für größere Längen neu einspeisen
- CRI 90
- Lieferumfang: 5 Meter-Rolle
- nach Binning-Codes sortiert und gelagert
- Lebensdauer L70: ≥ 36.000 Stunden



Energieeffizienzklasse **A**

Zubehör notwendig	Seite
LED-Netzgerät	216 ff.
Zubehör optional	
Dimmer z. B. Art.-Nr. 80474	236 ff.
Aluprofil ab Innenmaß 8 mm	182 ff.
Art.-Nr. 70534 Einspeisungsverbinder Push	
Art.-Nr. 70538 Direktverbinder Push	
Art.-Nr. B70534 Set Einspeisungs- u. Direktverbinder Push	
Art.-Nr. 70424 Einspeisungsverbinder Push Locked - weiß	
Art.-Nr. 70428 Direktverbinder Push Locked - weiß	
Art.-Nr. 82100 Einspeisung Single Profi	
Art.-Nr. 82101 Direktverbinder Single Profi	
Art.-Nr. 70510 T/Eck-Platine	91
Art.-Nr. 89992 Spezialkabel für VARDaFlex	

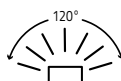
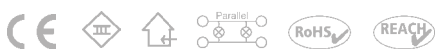

Farbe	Länge Meter	Breite mm	Höhe mm	Anzahl LED / m	Lichtstrom lm / m	Effizienz lm / Watt	Volt V DC	Betriebsstrom A / m	Leistung Watt / m	Artikel Nr.	Artikel Nr. Box
2700 K	5	8	2	120	665	69,27	24	0,4	9,6	82437	B82437
3000 K	5	8	2	120	720	75,00	24	0,4	9,6	82435	B82435
4000 K	5	8	2	120	764	79,58	24	0,4	9,6	82438	B82438
6400 K	5	8	2	120	803	83,64	24	0,4	9,6	82434	-

## VARDAFLEX Eco Plus Reach15

Flexibler LED-Strip für die Innenanwendung,  
15 Meter mit einer Einspeisung,  
CRI 90, mit selbstklebender Rückseite, einfarbig

- 10 W/m: alle 50 mm oder 6 LEDs teilbar
- LED-Abstand: 8,33 mm
- konstante Bestromung (IC-Baustein on board)
- leichte lötfreie Montage durch Steckverbindungen möglich
- maximale Länge pro Anschluss: 15 Meter - für größere Längen neu einspeisen
- CRI 90
- Lieferumfang: 15 Meter-Rolle
- nach Binning-Codes sortiert und gelagert
- Lebensdauer L70: ≥ 36.000 Stunden

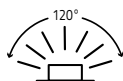
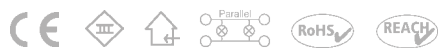

Farbe	Länge Meter	Breite mm	Höhe mm	Anzahl LED / m	Lichtstrom lm / m	Effizienz lm / Watt	Volt V DC	Betriebsstrom A / m	Leistung Watt / m	Artikel Nr.
2700 K	15	10	1,6	120	807	80,70	24	0,42	10	82217-V2
3000 K	15	10	1,6	120	833	83,30	24	0,42	10	82215-V2
4000 K	15	10	1,6	120	860	86,00	24	0,42	10	82218-V2



Art.-Nr. 82218-V2  
Energieeffizienzklasse **A+**

Energieeffizienzklasse **A**

Zubehör notwendig	Seite
LED-Netzgerät	216 ff.
Zubehör optional	
Dimmer z. B. Art.-Nr. 80200	236 ff.
Aluprofil ab Innenmaß 10 mm	182 ff.
Art.-Nr. 70531 Einspeisungsverbinder Push	
Art.-Nr. 70532 Direktverbinder Push	
Art.-Nr. 70421 Einspeisungsverbinder Push Locked- weiß	
Art.-Nr. 70422 Direktverbinder Push Locked - weiß	
Art.-Nr. 82102 Einspeisung Single Profi	
Art.-Nr. 82103 Direktverbinder Single Profi	
Art.-Nr. 70511 T/Eck-Platine	91
Art.-Nr. 89992 Spezialkabel für VARDAflex	

## VARDAFLEX Eco Double

Flexibler LED-Strip für die Innenanwendung, CRI 90,  
mit selbstklebender Rückseite, einfarbig

- 19,2 W/m: alle 50 mm oder 7 LEDs teilbar
- LED-Abstand: 7,14 mm
- leichte lötfreie Montage durch Steckverbindungen möglich
- maximale Länge pro Anschluss: 5 Meter - für größere Längen neu einspeisen
- CRI 90
- Lieferumfang: 5 Meter-Rolle
- nach Binning-Codes sortiert und gelagert
- Lebensdauer L70: ≥ 36.000 Stunden
- **Achtung: LED-Strip nur mit Aluminiumprofil sowie ausreichender Belüftung betreiben**

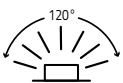
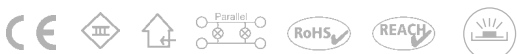

Farbe	Länge Meter	Breite mm	Höhe mm	Anzahl LED / m	Lichtstrom lm / m	Effizienz lm / Watt	Volt V DC	Betriebsstrom A / m	Leistung Watt / m	Artikel Nr.	Artikel Nr. Box
2700 K	5	10	1,5	140	1600	83,33	24	0,8	19,2	82427	B82427
3000 K	5	10	1,5	140	1624	81,30	24	0,8	19,2	82425	B82425
4000 K	5	10	1,5	140	1647	85,78	24	0,8	19,2	82428	B82428
6400 K	5	10	1,5	140	1730	90,10	24	0,8	19,2	82424	-



Art.-Nr. 82428, 82424  
Energieeffizienzklasse **A+**

Art.-Nr. 82427, 82425  
Energieeffizienzklasse **A**

Zubehör notwendig	Seite
LED-Netzgerät	216 ff.
Aluprofil ab Innenmaß 10 mm	182 ff.
Zubehör optional	
Dimmer z. B. Art.-Nr. 80200	236 ff.
Art.-Nr. 70535 Einspeisungsverbinder Push Space	
Art.-Nr. 70536 Direktverbinder Push Space	
Art.-Nr. B70535 Set Einspeisungs- u. Direktverbinder Push Space	
Art.-Nr. 82102 Einspeisung Single Profi	
Art.-Nr. 82103 Direktverbinder Single Profi	
Art.-Nr. 70511 T/Eck-Platine	91
Art.-Nr. 89992 Spezialkabel für VARDAflex	



## VARDAFLEX Eco Double Select

**Flexibler LED-Strip für die Innenanwendung, 2100 - 5000 K, eng bestückt, mit selbstklebender Rückseite, CRI 90, zweifarbig**

- 21 W/m: alle 50 mm oder 12 LEDs teilbar
- LED-Abstand: 8,33 mm
- leichte lötfreie Montage durch Steckverbindungen möglich
- maximale Länge pro Anschluss: 5 Meter - für größere Längen neu einspeisen
- CRI 90
- Lieferumfang: 5 Meter-Rolle
- Lebensdauer L70:  $\geq 54.000$  Stunden
- **Achtung: LED-Strip nur mit Aluminiumprofil sowie ausreichender Belüftung betreiben**



Energieeffizienz-  
klasse



Zubehör notwendig	Seite
LED-Netzgerät	216 ff.
Aluprofil ab Innenmaß 10 mm	182 ff.
Controller z. B. Art.-Nr. 80200	236 ff.

### Zubehör optional

Art.-Nr. 70520 Einspeisungsverbinder Push
Art.-Nr. 70522 Direktverbinder Push
Art.-Nr. 89993 Spezialkabel für VARDaflex

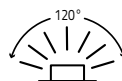
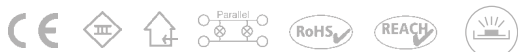

Farbe	Länge Meter	Breite mm	Höhe mm	Anzahl LED / m	Lichtstrom lm / m	Effizienz lm / Watt	Volt V DC	Betriebsstrom A / m	Leistung Watt / m	Artikel Nr.
2100-5000 K	5	10	1,2	240	1434	68,28	24	0,88	21	84529





# VARDAFLEX

Nova-Serie

Sehr kleine SMD LED-Chips

Homogene Ausleuchtung durch enge Bestückung

Sehr gute Farbwiedergabe - CRI90

## VARDAFLEX Nova Eco Plus

Flexibler LED-Strip für die Innenanwendung, CRI 90, mit selbstklebender Rückseite, einfarbig

- 9,6 W/m: alle 50 mm oder 6 LEDs teilbar
- LED-Abstand: 8,33 mm
- leichte lötfreie Montage durch Steckverbindungen möglich
- maximale Länge pro Anschluss: 5 Meter - für größere Längen neu einspeisen
- CRI 90
- Lieferumfang: 5 Meter-Rolle
- nach Binning-Codes sortiert und gelagert
- Lebensdauer L70: ≥ 36.000 Stunden



Artikel Nr. 82768  
Energieeffizienzklasse **A+**

Energieeffizienzklasse **A**

Zubehör notwendig	Seite
LED-Netzgerät	216 ff.

Zubehör optional	Seite
Dimmer z. B. Art.-Nr. 80473	236 ff.
Aluprofil ab Innenmaß 8 mm	182 ff.
Art.-Nr. 70534 Einspeisungsverbinder Push	
Art.-Nr. 70538 Direktverbinder Push	
Art.-Nr. 870534 Set Einspeisungs- u. Direktverbinder Push	
Art.-Nr. 70424 Einspeisungsverbinder Push Locked - weiß	
Art.-Nr. 70428 Direktverbinder Push Locked - weiß	
Art.-Nr. 82100 Einspeisung Single Profi	
Art.-Nr. 82101 Direktverbinder Single Profi	
Art.-Nr. 70510 T/Eck-Platine	91
Art.-Nr. 89992 Spezialkabel für VARDAFlex	

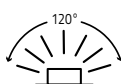

Farbe	Länge Meter	Breite mm	Höhe mm	Anzahl LED / m	Lichtstrom lm / m	Effizienz lm / Watt	Volt V DC	Betriebsstrom A / m	Leistung Watt / m	Artikel Nr.
2700 K	5	8	1,1	120	712	74,17	24	0,4	9,6	82763
3000 K	5	8	1,1	120	732	76,25	24	0,4	9,6	82765
4000 K	5	8	1,1	120	854	88,96	24	0,4	9,6	82768

## VARDAFLEX Nova Plus

Flexibler LED-Strip für die Innenanwendung, CRI 90, mit selbstklebender Rückseite, einfarbig

- 12 W/m: alle 50 mm oder 6 LEDs teilbar
- LED-Abstand: 8,33 mm
- konstante Bestromung (IC-Baustein on board)
- leichte lötfreie Montage durch Steckverbindungen möglich
- maximale Länge pro Anschluss: 10 Meter - für größere Längen neu einspeisen
- CRI 90
- Lieferumfang: 5 Meter-Rolle
- nach Binning-Codes sortiert und gelagert
- Lebensdauer L70: ≥ 36.000 Stunden



Energieeffizienzklasse **A**

Zubehör notwendig	Seite
LED-Netzgerät	216 ff.

Zubehör optional	Seite
Dimmer z. B. Art.-Nr. 80710	236 ff.
Aluprofil ab Innenmaß 10 mm	182 ff.
Art.-Nr. 70531 Einspeisungsverbinder Push	
Art.-Nr. 70532 Direktverbinder Push	
Art.-Nr. 70421 Einspeisungsverbinder Push Locked- weiß	
Art.-Nr. 70422 Direktverbinder Push Locked - weiß	
Art.-Nr. 82102 Einspeisung Single Profi	
Art.-Nr. 82103 Direktverbinder Single Profi	
Art.-Nr. 70511 T/Eck-Platine	91
Art.-Nr. 89992 Spezialkabel für VARDAFlex	

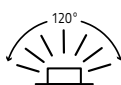

Farbe	Länge Meter	Breite mm	Höhe mm	Anzahl LED / m	Lichtstrom lm / m	Effizienz lm / Watt	Volt V DC	Betriebsstrom A / m	Leistung Watt / m	Artikel Nr.
1800 K	5	10	2	120	516	43	24	0,5	12	82861
2700 K	5	10	2	120	834	69,5	24	0,5	12	82863
3000 K	5	10	2	120	876	73	24	0,5	12	82865
4000 K	5	10	2	120	888	74	24	0,5	12	82868

## VARDAFLEX Nova Double

Flexibler LED-Strip für die Innenanwendung, eng bestückt, CRI 90, mit selbstklebender Rückseite, einfarbig

- 19,2 W/m (79872 - 18 W/m): alle 25 (79872 - 33,33) mm oder 6 LEDs teilbar
- LED-Abstand: 4,17 mm (79872 - 5,56 mm)
- leichte lötfreie Montage durch Steckverbindungen möglich (außer 79872)
- maximale Länge pro Anschluss: 5 Meter - für größere Längen neu einspeisen
- CRI 90
- Lieferumfang: 5 Meter-Rolle
- nach Binning-Codes sortiert und gelagert
- Lebensdauer L70:  $\geq$  36.000 Stunden
- Achtung: LED-Strip nur mit Aluminiumprofil sowie ausreichender Belüftung betreiben**



Artikel Nr. 82878 **A+**  
Energieeffizienzklasse

Energieeffizienzklasse **A**

Zubehör notwendig	Seite
LED-Netzgerät	216 ff.
Aluprofil ab Innenmaß 10 mm	182 ff.

Zubehör optional	Seite
Dimmer z. B. Art.-Nr. 80473	236 ff.
Art.-Nr. 70535 Einspeisungsverbinder Push Space (außer 79872)	
Art.-Nr. 70536 Direktverbinder Push Space (außer 79872)	
Art.-Nr. 70510 T/Eck-Platine (für 79872)	91
Art.-Nr. 70511 T/Eck-Platine	91
Art.-Nr. 89992 Spezialkabel für VARDAFlex	



Farbe	Länge Meter	Breite mm	Höhe mm	Anzahl LED / m	Lichtstrom lm / m	Effizienz lm / Watt	Volt V DC	Betriebsstrom A / m	Leistung Watt / m	Artikel Nr.
2200 K	5	8	1,2	180	1355	75,27	24	0,75	18	79872
2700 K	5	10	2	240	1500	78,12	24	0,8	19,2	82873
3000 K	5	10	2	240	1516	78,95	24	0,8	19,2	82875
4000 K	5	10	2	240	1655	86,19	24	0,8	19,2	82878

## VARDAFLEX Nova Ultra

Flexibler LED-Strip für die Innenanwendung, eng bestückt, CRI 90, mit selbstklebender Rückseite, einfarbig

- 24 W/m: alle 25 mm oder 7 LEDs (79892 - 6 LEDs) teilbar
- LED-Abstand: 3,57 mm (79892 - 4,17 mm)
- leichte lötfreie Montage durch Steckverbindungen möglich
- maximale Länge pro Anschluss: 5 Meter - für größere Längen neu einspeisen
- CRI 90
- Lieferumfang: 5 Meter-Rolle
- nach Binning-Codes sortiert und gelagert
- Lebensdauer L70:  $\geq$  36.000 Stunden
- Achtung: LED-Strip nur mit Aluminiumprofil sowie ausreichender Belüftung betreiben**



Art.-Nr 82898 **A+**  
Energieeffizienzklasse

Energieeffizienzklasse **A**

Zubehör notwendig	Seite
LED-Netzgerät	216 ff.
Aluprofil ab Innenmaß 10 mm	182 ff.

Zubehör optional	Seite
Dimmer z. B. Art.-Nr. 80473	236 ff.
Art.-Nr. 70535 Einspeisungsverbinder Push Space	
Art.-Nr. 70536 Direktverbinder Push Space	
Art.-Nr. 70511 T/Eck-Platine	91
Art.-Nr. 89992 Spezialkabel für VARDAFlex	



Farbe	Länge Meter	Breite mm	Höhe mm	Anzahl LED / m	Lichtstrom lm / m	Effizienz lm / Watt	Volt V DC	Betriebsstrom A / m	Leistung Watt / m	Artikel Nr.
1800 K	5	10	2	280	1510	62,91	24	1	24	82891
2200 K	5	10	1,2	240	1721	71,70	24	1	24	79892
2700 K	5	10	2	280	2046	85,25	24	1	24	82893
3000 K	5	10	2	280	2050	85,41	24	1	24	82895
4000 K	5	10	2	280	2149	89,54	24	1	24	82898

## VARDAFLEX Nova Triple

Flexibler LED-Strip für die Innenanwendung, eng bestückt, CRI 90, mit selbstklebender Rückseite, einfarbig

- 24 W/m: alle 20 mm oder 6 LEDs teilbar
- LED-Abstand: 3,33 mm
- leichte lötfreie Montage durch Steckverbindungen möglich
- maximale Länge pro Anschluss: 5 Meter - für größere Längen neu einspeisen
- CRI 90
- Lieferumfang: 5 Meter-Rolle
- nach Binning-Codes sortiert und gelagert
- Lebensdauer L70:  $\geq 36.000$  Stunden
- **Achtung: LED-Strip nur mit Aluminiumprofil sowie ausreichender Belüftung betreiben**



Energieeffizienz-  
klasse



Zubehör notwendig	Seite
LED-Netzgerät	216 ff.
Aluprofil ab Innenmaß 10 mm	182 ff.
Zubehör optional	
Dimmer z. B. Art.-Nr. 80474	236 ff.
Art.-Nr. 70535 Einspeisungsverbinder Push Space	
Art.-Nr. 70536 Direktverbinder Push Space	
Art.-Nr. 70511 T/Eck-Platine	91
Art.-Nr. 89992 Spezialkabel für VARDAFlex	

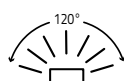

Farbe	Länge Meter	Breite mm	Höhe mm	Anzahl LED / m	Lichtstrom lm / m	Effizienz lm / Watt	Volt V DC	Betriebsstrom A / m	Leistung Watt / m	Artikel Nr.
1800 K	5	10	2	300	1232	51,33	24	1	24	82881
2200 K	5	10	1,2	300	1830	76,25	24	1	24	79882
2700 K	5	10	2	300	1702	70,91	24	1	24	82883
3000 K	5	10	2	300	1728	72,00	24	1	24	82885
4000 K	5	10	2	300	1846	76,91	24	1	24	82888





## VARDAFLEX Nova RGB

**Flexibler LED-Strip für die Innenanwendung, Kontrast-RGB-Chip, mit selbstklebender Rückseite, RGB**

- 14,4 W/m: alle 100 mm oder 6 LEDs teilbar
- LED-Abstand: 16,67 mm
- leichte lötfreie Montage durch Steckverbindungen möglich
- maximale Länge pro Anschluss: 5 Meter - für größere Längen neu einspeisen
- Lieferumfang: 5 Meter-Rolle, 5 Einspeisungsverbinder Profi, 1 Direktverbinder Profi
- nach Binning-Codes sortiert und gelagert
- Lebensdauer L70:  $\geq 60.000$  Stunden



Energieeffizienz-  
klasse

**B**

Zubehör notwendig	Seite
LED-Netzgerät	216 ff.
RGB-Controller z. B. Art.-Nr. 80462	236 ff.
Zubehör optional	
Aluprofil ab Innenmaß 10 mm	182 ff.
Art.-Nr. 70533 Einspeisungsverbinder Push	
Art.-Nr. 70539 Direktverbinder Push	
Art.-Nr. 70512 T/Eck-Platine	91
Art.-Nr. 89994 Spezialkabel für VARDAFlex	

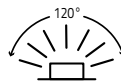
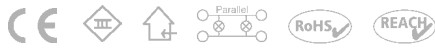

Farbe	Länge Meter	Breite mm	Höhe mm	Anzahl LED / m	Lichtstrom lm / m	Effizienz lm / Watt	Volt V DC	Betriebsstrom A / m	Leistung Watt / m	Artikel Nr.
RGB	5	10	3,5	60	388	26,94	24	0,6	14,4	84575

## VARDAFLEX Nova RGB Double

**Flexibler LED-Strip für die Innenanwendung, Kontrast-RGB-Chip, eng bestückt, mit selbstklebender Rückseite, RGB**

- 19,2 W/m: alle 50 mm oder 6 LEDs teilbar
- LED-Abstand: 8,33 mm
- maximale Länge pro Anschluss: 5 Meter - für größere Längen neu einspeisen
- Lieferumfang: 5 Meter-Rolle
- nach Binning-Codes sortiert und gelagert
- Lebensdauer L70:  $\geq 60.000$  Stunden
- **Achtung: LED-Strip nur mit Aluminiumprofil sowie ausreichender Belüftung betreiben**



Energieeffizienz-  
klasse

**B**

Zubehör notwendig	Seite
LED-Netzgerät	216 ff.
Aluprofil ab Innenmaß 10 mm	182 ff.
RGB-Controller z. B. Art.-Nr. 80462	236 ff.
Zubehör optional	
Art.-Nr. 89994 Spezialkabel für VARDAFlex	

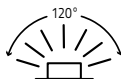
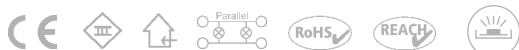

Farbe	Länge Meter	Breite mm	Höhe mm	Anzahl LED / m	Lichtstrom lm / m	Effizienz lm / Watt	Volt V DC	Betriebsstrom A / m	Leistung Watt / m	Artikel Nr.
RGB	5	10	3,5	120	688	35,83	24	0,8	19,2	84576





**VARDAFLEX**  
Quantum-Serie

Sehr hohe Effizienz - über 150 Lumen pro Watt

## VARDAFLEX Quantum Plus

**Flexibler LED-Strip für die Innenanwendung, sehr effizient (über 150 lm / Watt) mit selbstklebender Rückseite, einfarbig**

- 11,5 W/m: alle 125 mm oder 8 LEDs teilbar
- LED-Abstand: 15,63 mm
- leichte lötfreie Montage durch Steckverbindungen möglich
- maximale Länge pro Anschluss: 10 Meter - für größere Längen neu einspeisen
- CRI 80
- Lieferumfang: 5 Meter-Rolle
- nach Binning-Codes sortiert und gelagert
- Lebensdauer L70: ≥ 36.000 Stunden



Energieeffizienz-  
klasse **A++**

Zubehör notwendig	Seite
LED-Netzgerät	216 ff.
Zubehör optional	
Dimmer z. B. Art.-Nr. 80473	236 ff.
Aluprofil ab Innenmaß 10 mm	182 ff.
Art.-Nr. 70531 Einspeisungsverbinder Push	
Art.-Nr. 70532 Direktverbinder Push	
Art.-Nr. B70531 Set Einspeisungs- u. Direktverbinder Push	
Art.-Nr. 70421 Einspeisungsverbinder Push Locked- weiß	
Art.-Nr. 70422 Direktverbinder Push Locked - weiß	
Art.-Nr. 82102 Einspeisung Single Profi	
Art.-Nr. 82103 Direktverbinder Single Profi	
Art.-Nr. 70511 T/Eck-Platine	91
Art.-Nr. 89992 Spezialkabel für VARDAFlex	

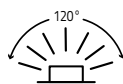
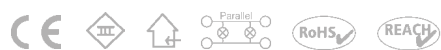

Farbe	Länge Meter	Breite mm	Höhe mm	Anzahl LED / m	Lichtstrom lm / m	Effizienz lm / Watt	Volt V DC	Betriebsstrom A / m	Leistung Watt / m	Artikel Nr.
2700 K	5	10	1,8	64	1800	156,52	24	0,48	11,5	86327
3000 K	5	10	1,8	64	1825	158,69	24	0,48	11,5	86325
4000 K	5	10	1,8	64	1870	162,60	24	0,48	11,5	86328

## VARDAFLEX Quantum Plus Profi

**Flexibler LED-Strip für die Innenanwendung, sehr effizient (über 145 lm/W), sehr leistungsstark (über 2000 lm/Meter), mit selbstklebender Rückseite, einfarbig**

- 14 W/m: alle 62,5 mm oder 8 LEDs teilbar
- LED-Abstand: 7,81 mm
- leichte lötfreie Montage durch Steckverbindungen möglich
- maximale Länge pro Anschluss: 5 Meter - für größere Längen neu einspeisen
- CRI 80
- Lieferumfang: 5 Meter-Rolle
- nach Binning-Codes sortiert und gelagert
- Lebensdauer L70: ≥ 60.000 Stunden



Energieeffizienz-  
klasse **A++**

Zubehör notwendig	Seite
LED-Netzgerät	216 ff.
Zubehör optional	
Dimmer z. B. Art.-Nr. 80494	236 ff.
Aluprofil ab Innenmaß 10 mm	182 ff.
Art.-Nr. 70531 Einspeisungsverbinder Push	
Art.-Nr. 70532 Direktverbinder Push	
Art.-Nr. B70531 Set Einspeisungs- u. Direktverbinder Push	
Art.-Nr. 70421 Einspeisungsverbinder Push Locked- weiß	
Art.-Nr. 70422 Direktverbinder Push Locked - weiß	
Art.-Nr. 82102 Einspeisung Single Profi	
Art.-Nr. 82103 Direktverbinder Single Profi	
Art.-Nr. 70511 T/Eck-Platine	91
Art.-Nr. 89992 Spezialkabel für VARDAFlex	

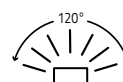

Farbe	Länge Meter	Breite mm	Höhe mm	Anzahl LED / m	Lichtstrom lm / m	Effizienz lm / Watt	Volt V DC	Betriebsstrom A / m	Leistung Watt / m	Artikel Nr.	Artikel Nr. Box
2700 K	5	10	1,4	128	1880	134,29	24	0,58	14	84107	B84107
3000 K	5	10	1,4	128	1950	139,29	24	0,58	14	84105	B84105
4000 K	5	10	1,4	128	2050	146,43	24	0,58	14	84108	B84108

**In verkaufsfördernder  
Box erhältlich**





Seniorenheim am Marcussallee, Bremen, Photo: Stefanie Bornhoff

## VARDAFLEX Quantum Triple

**Flexibler LED-Strip für die Innenanwendung, eng bestückt, sehr effizient (über 140 lm/W), sehr leistungsstark (über 3200 lm/Meter), mit selbstklebender Rückseite, einfarbig**

- 23 W/m: alle 35,7 mm oder 8 LEDs teilbar
- LED-Abstand: 4,46 mm
- leichte lötfreie Montage durch Steckverbindungen möglich
- maximale Länge pro Anschluss: 5 Meter - für größere Längen neu einspeisen
- CRI 80
- Lieferumfang: 5 Meter-Rolle
- nach Binning-Codes sortiert und gelagert
- Lebensdauer L70:  $\geq 60.000$  Stunden
- **Achtung: LED-Strip nur mit Aluminiumprofil sowie ausreichender Belüftung betreiben**

**über  
3200 lm/m**



Energieeffizienz-  
klasse **A++**

Zubehör notwendig	Seite
LED-Netzgerät	216 ff.
Aluprofil ab Innenmaß 10 mm	182 ff.

Zubehör optional	
Dimmer z. B. Art.-Nr. 80494	236 ff.
Art.-Nr. 70535 Einspeisungsverbinder Push Space	
Art.-Nr. 70536 Direktverbinder Push Space	
Art.-Nr. 70511 T/Eck-Platine	91
Art.-Nr. 89992 Spezialkabel für VARDAFlex	

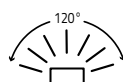
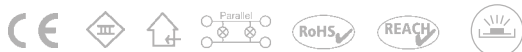

Farbe	Länge Meter	Breite mm	Höhe mm	Anzahl LED / m	Lichtstrom lm / m	Effizienz lm / Watt	Volt V DC	Betriebsstrom A / m	Leistung Watt / m	Artikel Nr.
2700 K	5	10	1,4	224	3293	143,17	24	0,96	23	84117
3000 K	5	10	1,4	224	3295	143,26	24	0,96	23	84115
4000 K	5	10	1,4	224	3354	145,82	24	0,96	23	84118



A long, modern hallway with a curved carpet and recessed lighting. The hallway is brightly lit, with a series of recessed lights along the ceiling and walls. The carpet is a dark, textured material, and the walls are a light, neutral color. The hallway curves to the right, leading to a bright exit sign at the end. The overall atmosphere is clean, professional, and modern.

# VARDAFLEX

**Von extra schmal bis extra breit**

**Sehr enges Trennmaß**

**Kleine Leistungen**

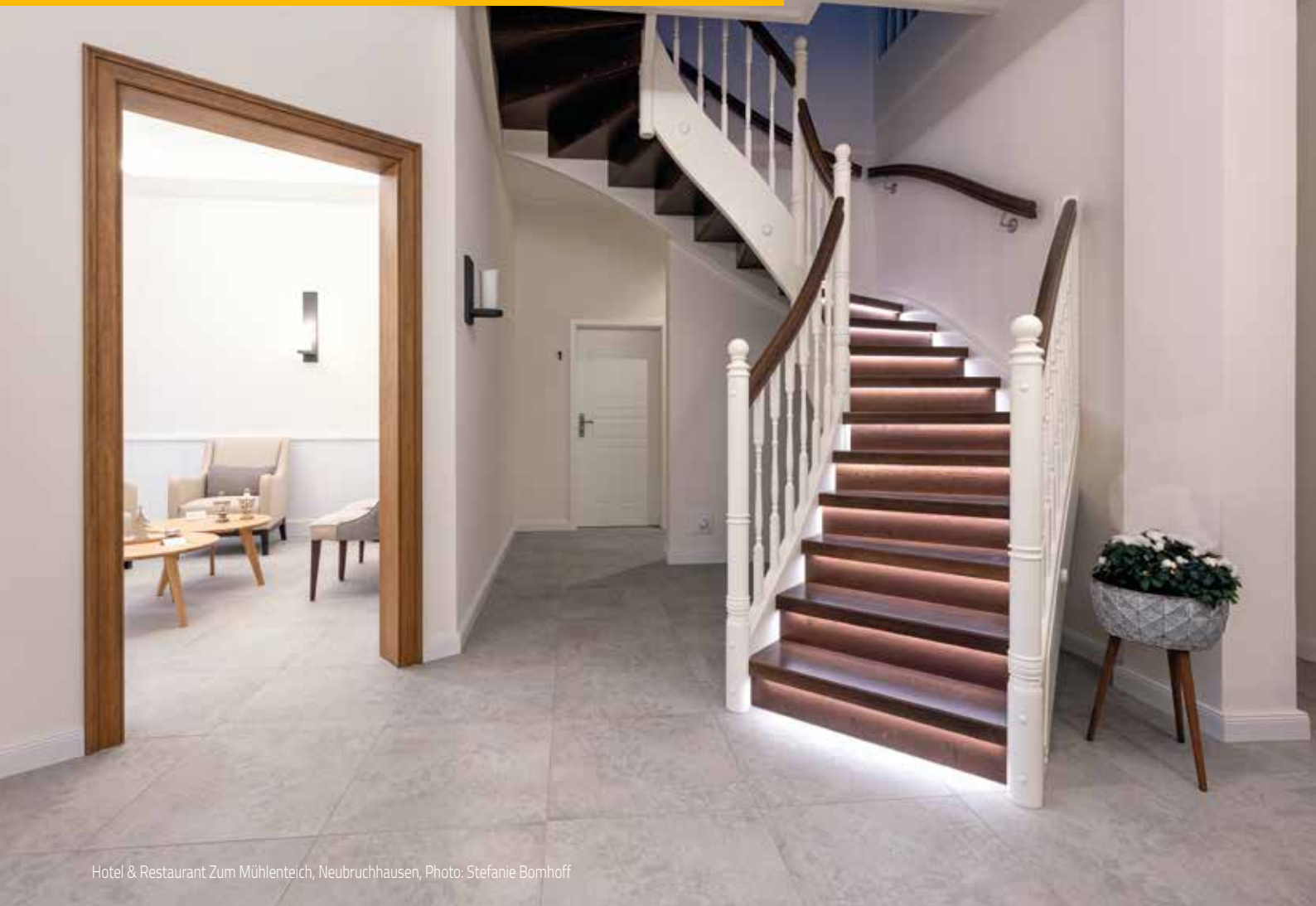

Hotel & Restaurant Zum Mühlenteich, Neubruchhausen, Photo: Stefanie Bomhoff

## VARDAFLEX Slim

**Flexibler LED-Strip für die Innenanwendung, extrem schmal, CRI 90, mit selbstklebender Rückseite, einfarbig**

- 10 W/m: alle 50 mm oder 7 LEDs teilbar
- LED-Abstand: 7,14 mm
- maximale Länge pro Anschluss: 5 Meter - für größere Längen neu einspeisen
- CRI 90
- Lieferumfang: 5 Meter-Rolle
- nach Binning-Codes sortiert und gelagert
- Lebensdauer L70: ≥ 54.000 Stunden
- **Achtung: LED-Strip nur mit Aluminiumprofil sowie ausreichender Belüftung betreiben**



Energieeffizienz-  
klasse

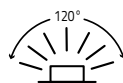
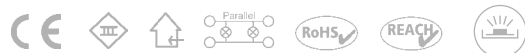

Zubehör notwendig	Seite
LED-Netzgerät	216 ff.
Aluprofil ab Innenmaß 3,5 mm	182 ff.
Zubehör optional	
Dimmer z. B. Art.-Nr. 80474	236 ff.
Art.-Nr. 89992 Spezialkabel für VARDAflex	

Farbe	Länge Meter	Breite mm	Höhe mm	Anzahl LED / m	Lichtstrom lm / m	Effizienz lm / Watt	Volt V DC	Betriebsstrom A / m	Leistung Watt / m	Artikel Nr.
2400 K	5	3,5	1,2	140	899	89,90	24	0,42	10	84607
2700 K	5	3,5	1,2	140	918	91,8	24	0,42	10	84603
3000 K	5	3,5	1,2	140	927	92,7	24	0,42	10	84605
4000 K	5	3,5	1,2	140	946	94,6	24	0,42	10	84608



## VARDAFLEX Mini Ultra

**Flexibler LED-Strip für die Innenanwendung, sehr schmal, leistungsstark, mit selbstklebender Rückseite, einfarbig**

- 15 W/m: alle 100 mm oder 7 LEDs teilbar
- LED-Abstand: 14,29 mm
- leichte lötfreie Montage durch Steckverbindungen möglich
- konstante Bestromung (IC-Baustein on board)
- maximale Länge pro Anschluss: 5 Meter - für größere Längen neu einspeisen
- CRI 80
- Lieferumfang: 5 Meter-Rolle
- nach Binning-Codes sortiert und gelagert
- Lebensdauer L70:  $\geq 54.000$  Stunden
- **Achtung: LED-Strip nur mit Aluminiumprofil sowie ausreichender Belüftung betreiben**



Energieeffizienzklasse



Zubehör notwendig	Seite
LED-Netzgerät	216 ff.
Aluprofil ab Innenmaß 5 mm	182 ff.

Zubehör optional	Seite
Dimmer z. B. Art.-Nr. 80474	236 ff.
Art.-Nr. 70524 Einspeisungsverbinder Push Space	
Art.-Nr. 70528 Direktverbinder Push Space	
Art.-Nr. 89992 Spezialkabel für VARDAFlex	

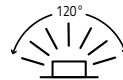
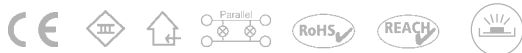

Farbe	Länge Meter	Breite mm	Höhe mm	Anzahl LED / m	Lichtstrom lm / m	Effizienz lm / Watt	Volt V DC	Betriebsstrom A / m	Leistung Watt / m	Artikel Nr.
2700 K	5	5	1,5	70	1649	109,93	24	0,625	15	84973
3000 K	5	5	1,5	70	1649	109,93	24	0,625	15	84975

## VARDAFLEX Mini Double

**Flexibler LED-Strip für die Innenanwendung, sehr schmal, eng bestückt, mit selbstklebender Rückseite, einfarbig**

- 18 W/m: alle 41,6 mm oder 7 LEDs teilbar
- LED-Abstand: 5,94 mm
- maximale Länge pro Anschluss: 5 Meter - für größere Längen neu einspeisen
- CRI 80
- Lieferumfang: 5 Meter-Rolle
- nach Binning-Codes sortiert und gelagert
- Lebensdauer L70:  $\geq 54.000$  Stunden
- **Achtung: LED-Strip nur mit Aluminiumprofil sowie ausreichender Belüftung betreiben**



Art.-Nr. 84988  
Energieeffizienzklasse



Art.-Nr. 84983, 84985  
Energieeffizienzklasse



Zubehör notwendig	Seite
LED-Netzgerät	216 ff.
Aluprofil ab Innenmaß 5 mm	182 ff.

Zubehör optional	Seite
Dimmer z. B. Art.-Nr. 80494	236 ff.
Art.-Nr. 89992 Spezialkabel für VARDAFlex	

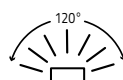
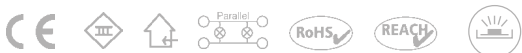

Farbe	Länge Meter	Breite mm	Höhe mm	Anzahl LED / m	Lichtstrom lm / m	Effizienz lm / Watt	Volt V DC	Betriebsstrom A / m	Leistung Watt / m	Artikel Nr.
2700 K	5	5	1,5	168	2027	112,61	24	0,75	18	84983
3000 K	5	5	1,5	168	2044	113,55	24	0,75	18	84985
4000 K	5	5	1,5	168	2325	129,16	24	0,75	18	84988

## VARDAFLEX Standard

**Flexibler LED-Strip für die Innenanwendung, mit selbstklebender Rückseite, einfarbig**

- 3,5 W/m: alle 125 mm oder 6 LEDs teilbar
- LED-Abstand: 20,83 mm
- leichte lötfreie Montage durch Steckverbindungen möglich
- maximale Länge pro Anschluss: 5 Meter - für größere Längen neu einspeisen
- CRI 80
- Lieferumfang: 5 Meter-Rolle, 5 Einspeisungsverbinder Profi, 1 Direktverbinder Profi
- nach Binning-Codes sortiert und gelagert
- Lebensdauer L70: ≥ 60.000 Stunden



Energieeffizienz-  
klasse **A+**

Zubehör notwendig	Seite
LED-Netzgerät	216 ff.
Zubehör optional	
Dimmer z. B. Art.-Nr. 80494	236 ff.
Aluprofil ab Innenmaß 8 mm	182 ff.
Art.-Nr. 70534 Einspeisungsverbinder Push	
Art.-Nr. 70538 Direktverbinder Push	
Art.-Nr. 70424 Einspeisungsverbinder Push Locked - weiß	
Art.-Nr. 70428 Direktverbinder Push Locked - weiß	
Art.-Nr. 82100 Einspeisung Single Profi	
Art.-Nr. 82101 Direktverbinder Single Profi	
Art.-Nr. 70510 T/Eck-Platine	91
Art.-Nr. 89992 Spezialkabel für VARDAflex	

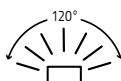

Farbe	Länge Meter	Breite mm	Höhe mm	Anzahl LED / m	Lichtstrom lm / m	Effizienz lm / Watt	Volt V DC	Betriebsstrom A / m	Leistung Watt / m	Artikel Nr.
2700 K	5	8	2,2	48	341	97,42	24	0,15	3,5	84317
3000 K	5	8	2,2	48	352	100,57	24	0,15	3,5	84315

## VARDAFLEX

**Flexibler LED-Strip für die Innenanwendung, mit selbstklebender Rückseite, einfarbig**

- 4,8 W/m: alle 50 mm oder 3 LEDs teilbar
- LED-Abstand: 16,67 mm
- leichte lötfreie Montage durch Steckverbindungen möglich
- maximale Länge pro Anschluss: 10 Meter - für größere Längen neu einspeisen
- CRI 80 (nur Weißtöne)
- Lieferumfang: 5 Meter-Rolle, 5 Einspeisungsverbinder Profi, 1 Direktverbinder Profi
- nach Binning-Codes sortiert und gelagert
- Lebensdauer L70: ≥ 36.000 Stunden



Zubehör notwendig	Seite
LED-Netzgerät	216 ff.
Zubehör optional	
Dimmer z. B. Art.-Nr. 80494	236 ff.
Aluprofil ab Innenmaß 8 mm	182 ff.
Art.-Nr. 70534 Einspeisungsverbinder Push	
Art.-Nr. 70538 Direktverbinder Push	
Art.-Nr. 70424 Einspeisungsverbinder Push Locked - weiß	
Art.-Nr. 70428 Direktverbinder Push Locked - weiß	
Art.-Nr. 82100 Einspeisung Single Profi	
Art.-Nr. 82101 Direktverbinder Single Profi	
Art.-Nr. 70510 T/Eck-Platine	91
Art.-Nr. 89992 Spezialkabel für VARDAflex	

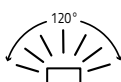
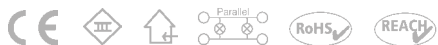

Farbe	Länge Meter	Breite mm	Höhe mm	Anzahl LED / m	Lichtstrom lm / m	Effizienz lm / Watt	EEK	Volt V DC	Betriebsstrom A / m	Leistung Watt / m	Artikel Nr.
Rot	5	8	2,5	60	66	13,75	B	12	0,4	4,8	88540
6500 K	5	8	2,5	60	464	96,66	A+	12	0,4	4,8	88544
5000 K	5	8	2,5	60	480	100,00	A+	12	0,4	4,8	88349

## VARDAFLEX Pro

**Flexibler LED-Strip für die Innenanwendung, eng bestückt, kleine Leistung, hohe Farbwiedergabe, CRI95, mit selbstklebender Rückseite, einfarbig**

- 6 W/m: alle 33 mm oder 7 LEDs teilbar
- LED-Abstand: 4,76 mm
- leichte lötfreie Montage durch Steckverbindungen möglich
- maximale Länge pro Anschluss: 8 Meter - für größere Längen neu einspeisen
- CRI 95
- Lieferumfang: 5 Meter-Rolle
- nach Binning-Codes sortiert und gelagert
- Lebensdauer L70:  $\geq 36.000$  Stunden



Energieeffizienz-  
klasse

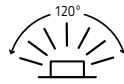
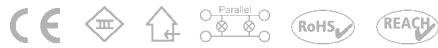

Farbe	Länge Meter	Breite mm	Höhe mm	Anzahl LED / m	Lichtstrom lm / m	Effizienz lm / Watt	Volt V DC	Betriebsstrom A / m	Leistung Watt / m	Artikel Nr.
2700 K	5	10	1,1	210	551	91,83	24	0,25	6	71315
3000 K	5	10	1,1	210	568	94,66	24	0,25	6	71313

Zubehör notwendig	Seite
LED-Netzgerät	216 ff.
Zubehör optional	
Dimmer z. B. Art.-Nr. 80474	236 ff.
Aluprofil ab Innenmaß 10 mm	182 ff.
Art.-Nr. 70535 Einspeisungsverbinder Push Space	
Art.-Nr. 70536 Direktverbinder Push Space	
Art.-Nr. 70511 T/Eck-Platine	91
Art.-Nr. 89992 Spezialkabel für VARDAFlex	

## VARDAFLEX Plus

**Flexibler LED-Strip für die Innenanwendung, mit selbstklebender Rückseite, einfarbig**

- 9,6 W/m: alle 50 mm oder 6 LEDs teilbar
- LED-Abstand: 8,33 mm
- leichte lötfreie Montage durch Steckverbindungen möglich
- maximale Länge pro Anschluss: 10 Meter - für größere Längen neu einspeisen
- Lieferumfang: 5 Meter-Rolle
- nach Binning-Codes sortiert und gelagert
- Lebensdauer L70:  $\geq 36.000$  Stunden



Energieeffizienz-  
klasse

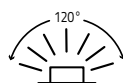

Farbe	CRI	Länge Meter	Breite mm	Höhe mm	Anzahl LED / m	Lichtstrom lm / m	Effizienz lm / Watt	Volt V DC	Betriebsstrom A / m	Leistung Watt / m	Artikel Nr.
1700 K	-	5	8	2,2	120	698	72,70	24	0,4	9,6	86141
25000 K	-	5	8	2,2	120	414	43,12	24	0,4	9,6	86149
3000 K Full Spectrum	96	5	8	2,2	120	571	59,47	24	0,4	9,6	86439

Zubehör notwendig	Seite
LED-Netzgerät	216 ff.
Zubehör optional	
Dimmer z. B. Art.-Nr. 80474	236 ff.
Aluprofil ab Innenmaß 8 mm	182 ff.
Art.-Nr. 70534 Einspeisungsverbinder Push	
Art.-Nr. 70538 Direktverbinder Push	
Art.-Nr. 70424 Einspeisungsverbinder Push Locked - weiß	
Art.-Nr. 70428 Direktverbinder Push Locked - weiß	
Art.-Nr. 82100 Einspeisung Single Profi	
Art.-Nr. 82101 Direktverbinder Single Profi	
Art.-Nr. 70510 T/Eck-Platine	91
Art.-Nr. 89992 Spezialkabel für VARDAFlex	

## VARDAFLEX Duo

Flexibler LED-Strip für die Innenanwendung, alle 2 LEDs teilbar, mit selbstklebender Rückseite, einfarbig

- 17 W/m: alle 28 mm oder 2 LEDs teilbar
- LED-Abstand: 13,85 mm
- leichte lötfreie Montage durch Steckverbindungen möglich
- maximale Länge pro Anschluss: 5 Meter - für größere Längen neu einspeisen
- CRI 80
- Lieferumfang: 5 Meter-Rolle, 5 Einpeisungsverbinder Profi, 1 Direktverbinder Profi
- nach Binning-Codes sortiert und gelagert
- Lebensdauer L70: ≥ 60.000 Stunden
- **Achtung: LED-Strip nur mit Aluminiumprofil sowie ausreichender Belüftung betreiben**



Art.-Nr. 84865: **A+**  
Energieeffizienzklasse

Art.-Nr. 84863: **A**  
Energieeffizienzklasse

Zubehör notwendig	Seite
LED-Netzgerät	216 ff.
Aluprofil ab Innenmaß 10 mm	182 ff.
Zubehör optional	
Dimmer z. B. Art.-Nr. 80474	236 ff.
Art.-Nr. 70531 Einspeisungsverbinder Push	
Art.-Nr. 70532 Direktverbinder Push	
Art.-Nr. 70421 Einspeisungsverbinder Push Locked- weiß	
Art.-Nr. 70422 Direktverbinder Push Locked - weiß	
Art.-Nr. 82102 Einspeisung Single Profi	
Art.-Nr. 82103 Direktverbinder Single Profi	
Art.-Nr. 70511 T/Eck-Platine	91
Art.-Nr. 89992 Spezialkabel für VARDaflex	



Farbe	Länge Meter	Breite mm	Höhe mm	Anzahl LED / m	Lichtstrom lm / m	Effizienz lm / Watt	Volt V DC	Betriebsstrom A / m	Leistung Watt / m	Artikel Nr.
2700 K	5	10	2,1	72	1380	81,17	24	0,71	17	84863
3000 K	5	10	2,1	72	1532	90,11	24	0,71	17	84865

## VARDAFLEX Single

Flexibler LED-Strip für die Innenanwendung, jede LED teilbar, mit selbstklebender Rückseite, einfarbig



- 21 W/m: alle 8,33 mm oder jede LED teilbar
- LED-Abstand: 8,33 mm
- leichte lötfreie Montage durch Steckverbindungen möglich
- maximale Länge pro Anschluss: 5 Meter - für größere Längen neu einspeisen
- CRI 80
- Lieferumfang: 5 Meter-Rolle
- nach Binning-Codes sortiert und gelagert
- Lebensdauer L70: ≥ 60.000 Stunden
- **Achtung: LED-Strip nur mit Aluminiumprofil sowie ausreichender Belüftung betreiben**



Energieeffizienzklasse **A+**

Zubehör notwendig	Seite
LED-Netzgerät	216 ff.
Aluprofil ab Innenmaß 10 mm	182 ff.
Zubehör optional	
Dimmer z. B. Art.-Nr. 80710	236 ff.
Art.-Nr. 70535 Einspeisungsverbinder Push Space	
Art.-Nr. 70536 Direktverbinder Push Space	
Art.-Nr. 70511 T/Eck-Platine	91
Art.-Nr. 89992 Spezialkabel für VARDaflex	



Farbe	Länge Meter	Breite mm	Höhe mm	Anzahl LED / m	Lichtstrom lm / m	Effizienz lm / Watt	Volt V DC	Betriebsstrom A / m	Leistung Watt / m	Artikel Nr.
2700 K	5	10	1,5	120	2116	100,76	24	0,88	21	84853
3000 K	5	10	1,5	120	2158	102,76	24	0,88	21	84855
4000 K	5	10	1,5	120	2233	106,33	24	0,88	21	84858



**VARDAFLEX**

Side, seitlich abstrahlende  
LED-Strips

## VARDAFLEX Side Mini Plus

Flexibler LED-Strip für die Innenanwendung, mit seitlichem Lichtaustritt, mit selbstklebender Rückseite, einfarbig

- 4,8 W/m: alle 50 mm oder 3 LEDs teilbar
- LED-Abstand: 16,67 mm
- leichte lötfreie Montage durch Steckverbindungen möglich
- maximale Länge pro Anschluss: 10 Meter - für größere Längen neu einspeisen
- CRI 80
- Lieferumfang: 5 Meter-Rolle, 5 Einspeisungsverbinder, 1 Direktverbinder
- nach Binning-Codes sortiert und gelagert
- Lebensdauer L70: ≥ 36.000 Stunden



Energieeffizienz-  
klasse



Zubehör notwendig	Seite
LED-Netzgerät	216 ff.
Zubehör optional	
Dimmer z. B. Art.-Nr. 80474	236 ff.
Art.-Nr. 68477 Aluprofil 18/10	
Art.-Nr. 70524 Einspeisungsverbinder Push	
Art.-Nr. 70528 Direktverbinder Push	
Art.-Nr. 89992 Spezialkabel für VARDAFlex	

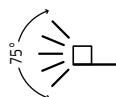

Farbe	Länge Meter	Breite mm	Höhe mm	Anzahl LED / m	Lichtstrom lm / m	Effizienz lm / Watt	Volt V DC	Betriebsstrom A / m	Leistung Watt / m	Artikel Nr.
3000 K	5	5	2	60	335	69,79	12	0,4	4,8	88695

## VARDAFLEX RGB Side Single

Flexibler LED-Strip für die Innenanwendung, Side-RGB-Chip, leistungsstark, jede LED teilbar, mit selbstklebender Rückseite, RGB

- 14,4 W/m: alle 16,67 mm oder jede LED teilbar
- LED-Abstand: 16,67 mm
- maximale Länge pro Anschluss: 5 Meter - für größere Längen neu einspeisen
- Lieferumfang: 5 Meter-Rolle
- nach Binning-Codes sortiert und gelagert
- Lebensdauer L70: ≥ 36.000 Stunden
- **Achtung: LED-Strip nur mit Aluminiumprofil sowie ausreichender Belüftung betreiben**



Energieeffizienz-  
klasse



Zubehör notwendig	Seite
LED-Netzgerät	216 ff.
Art.-Nr. 68477 Aluprofil 18/10	
RGB-Controller z. B. Art.-Nr. 80462	236 ff.
Zubehör optional	
Art.-Nr. 89994 Spezialkabel für VARDAFlex	

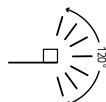
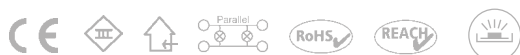

Farbe	Länge Meter	Breite mm	Höhe mm	Anzahl LED / m	Lichtstrom lm / m	Effizienz lm / Watt	Volt V DC	Betriebsstrom A / m	Leistung Watt / m	Artikel Nr.
RGB	5	10	1,2	60	161	11,18	12	1,2	14,4	77856





**VARDAFLEX**  
Dim To Warm



## VARDAFLEX Plus DTW

### Flexibler LED-Strip für die Innenanwendung, Dim To Warm, 3300 - 1900 K mit selbstklebender Rückseite

- 7,5 W/m: alle 100 mm oder 12 LEDs teilbar
- LED-Abstand: 16,67 mm
- konstante Bestromung (IC-Baustein on board)
- maximale Länge pro Anschluss: 5 Meter - für größere Längen neu einspeisen
- CRI 80
- Lieferumfang: 5 Meter-Rolle
- nach Binning-Codes sortiert und gelagert
- Lebensdauer L70:  $\geq$  36.000 Stunden



Energieeffizienz-  
klasse

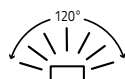

Farbe	Länge Meter	Breite mm	Höhe mm	Anzahl LED / m	Lichtstrom lm / m	Effizienz lm / Watt	Volt V DC	Betriebsstrom A / m	Leistung Watt / m	Artikel Nr.
3300 - 1900 K	5	10	1,5	120	772	102,93	24	0,31	7,5	79141

Zubehör notwendig	Seite
LED-Netzgerät	216 ff.
Dimmer z. B. Art.-Nr. 80473	236 ff.
Zubehör optional	
Aluprofil ab Innenmaß 10 mm	182 ff.
Art.-Nr. 70531 Einspeisungsverbinder Push	
Art.-Nr. 70532 Direktverbinder Push	
Art.-Nr. 70421 Einspeisungsverbinder Push Locked- weiß	
Art.-Nr. 70422 Direktverbinder Push Locked - weiß	
Art.-Nr. 82102 Einspeisung Single Profi	
Art.-Nr. 82103 Direktverbinder Single Profi	
Art.-Nr. 70511 T/Eck-Platine	91
Art.-Nr. 89992 Spezialkabel für VARDAFlex	

## VARDAFLEX Double DTW

### Flexibler LED-Strip für die Innenanwendung, Dim To Warm, 3200 - 1900 K mit selbstklebender Rückseite

- 19,2 W/m: alle 100 mm oder 12 LEDs teilbar
- LED-Abstand: 16,67 mm
- konstante Bestromung (IC-Baustein on board)
- maximale Länge pro Anschluss: 5 Meter - für größere Längen neu einspeisen
- CRI 80
- Lieferumfang: 5 Meter-Rolle
- nach Binning-Codes sortiert und gelagert
- Lebensdauer L70:  $\geq$  36.000 Stunden
- **Achtung: LED-Strip nur mit Aluminiumprofil sowie ausreichender Belüftung betreiben**



Energieeffizienz-  
klasse

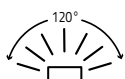
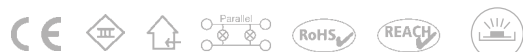

Farbe	Länge Meter	Breite mm	Höhe mm	Anzahl LED / m	Lichtstrom lm / m	Effizienz lm / Watt	Volt V DC	Betriebsstrom A / m	Leistung Watt / m	Artikel Nr.
3200 - 1900 K	5	10	1,3	120	1543	80,36	24	0,8	19,2	79140

Zubehör notwendig	Seite
LED-Netzgerät	216 ff.
Aluprofil ab Innenmaß 10 mm	182 ff.
Dimmer z. B. Art.-Nr. 80473	236 ff.
Zubehör optional	
Art.-Nr. 70531 Einspeisungsverbinder Push	
Art.-Nr. 70532 Direktverbinder Push	
Art.-Nr. 70421 Einspeisungsverbinder Push Locked- weiß	
Art.-Nr. 70422 Direktverbinder Push Locked - weiß	
Art.-Nr. 82102 Einspeisung Single Profi	
Art.-Nr. 82103 Direktverbinder Single Profi	
Art.-Nr. 70511 T/Eck-Platine	91
Art.-Nr. 89992 Spezialkabel für VARDAFlex	



**VARDAFLEX**  
2-farbig  
Select (Tunable White)

## VARDAFLEX Select (Tunable White)

**Flexibler LED-Strip für die Innenanwendung, variable Lichtfarbauswahl, abwechselnd bestückt, mit selbstklebender Rückseite, zweifarbig**

- Select 12 Volt: 9,6 W/m: alle 50 mm oder 6 LEDs teilbar  
Select 24 Volt: 9,6 W/m: alle 100 mm oder 6 LEDs teilbar
- LED-Abstand: 8,33 mm
- leichte lötfreie Montage durch Steckverbindungen
- maximale Länge pro Anschluss: 10 Meter (5 Meter bei 86528) - für größere Längen neu einspeisen
- CRI 80 (86528)
- Lieferumfang: 5 Meter-Rolle, 5 Einspeisungsverbinder, 1 Direktverbinder
- Lebensdauer L70:  $\geq 36.000$  Stunden
- UWW (2700 K) / Amber für Backwaren  
UWW (2700 K) / Rot für Fleischereierzeugnisse



Art.-Nr. 86528: **A+**  
Energieeffizienzklasse

alle anderen: **A**  
Energieeffizienzklasse

Zubehör notwendig	Seite
LED-Netzgerät	216 ff.
Controller z. B. Art.-Nr. 80705	236 ff.

Zubehör optional	Seite
Aluprofil ab Innenmaß 8/10 mm	182 ff.
Art.-Nr. 70520 Einspeisungsverbinder Push (nur 86528)	
Art.-Nr. 70522 Direktverbinder Push (nur 86528)	
Art.-Nr. 89993 Spezialkabel für VARDAFlex	

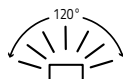

Typ	Farbe	Länge mm	Breite mm	Höhe mm	Anzahl LED / m	Lichtstrom lm / m	Effizienz lm / Watt	Volt V DC	Betriebsstrom A / m	Leistung Watt / m	Artikel Nr.
Select	2700 K / amber	5	8	1,8	120	636	66,25	12	0,8	9,6	88523
Select	2700 K / rot	5	8	1,8	120	636	66,25	12	0,8	9,6	88530
Select	2200 + 4000 K	5	10	2,5	120	859	89,48	24	0,4	9,6	86528



## VARDAFLEX Single Select (Tunable White)

Flexibler LED-Strip für die Innenanwendung, jede LED teilbar, 2100-6000 K, mit selbstklebender Rückseite, zweifarbig

- 21 W/m: alle 8,33 mm oder jede LED teilbar
- LED-Abstand: 8,33 mm
- leichte lötfreie Montage durch Steckverbindungen möglich
- maximale Länge pro Anschluss: 5 Meter - für größere Längen neu einspeisen
- CRI 80
- Lieferumfang: 5 Meter-Rolle
- Lebensdauer L70: ≥ 54.000 Stunden
- **Achtung:** LED-Strip nur mit Aluminiumprofil sowie ausreichender Belüftung betreiben



Energieeffizienz-  
klasse **A+**

Zubehör notwendig	Seite
LED-Netzgerät	216 ff.
Controller z. B. Art.-Nr. 80705	236 ff.
Aluprofil ab Innenmaß 10 mm	182 ff.

### Zubehör optional

Art.-Nr. 70520 Einspeisungsverbinder Push
Art.-Nr. 70522 Direktverbinder Push
Art.-Nr. 89993 Spezialkabel für VARDaflex

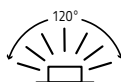

Farbe	Länge Meter	Breite mm	Höhe mm	Anzahl LED / m	Lichtstrom lm / m	Effizienz lm / Watt	Volt V DC	Betriebsstrom A / m	Leistung Watt / m	Artikel Nr.
2100-6000 K	5	10	1,5	120	2002	95,33	24	0,88	21	84859

## VARDAFLEX Eco Double Select (Tunable White)

Flexibler LED-Strip für die Innenanwendung, 2100 - 5000 K, eng bestückt, mit selbstklebender Rückseite, CRI 90, zweifarbig

- 21 W/m: alle 50 mm oder 12 LEDs teilbar
- LED-Abstand: 8,33 mm
- leichte lötfreie Montage durch Steckverbindungen möglich
- maximale Länge pro Anschluss: 5 Meter - für größere Längen neu einspeisen
- CRI 90
- Lieferumfang: 5 Meter-Rolle
- Lebensdauer L70: ≥ 54.000 Stunden
- **Achtung:** LED-Strip nur mit Aluminiumprofil sowie ausreichender Belüftung betreiben



Energieeffizienz-  
klasse **A**

Zubehör notwendig	Seite
LED-Netzgerät	216 ff.
Aluprofil ab Innenmaß 10 mm	182 ff.
Controller z. B. Art.-Nr. 80200	236 ff.

### Zubehör optional

Art.-Nr. 70520 Einspeisungsverbinder Push
Art.-Nr. 70522 Direktverbinder Push
Art.-Nr. 89993 Spezialkabel für VARDaflex

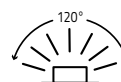

Farbe	Länge Meter	Breite mm	Höhe mm	Anzahl LED / m	Lichtstrom lm / m	Effizienz lm / Watt	Volt V DC	Betriebsstrom A / m	Leistung Watt / m	Artikel Nr.
2100-5000 K	5	10	1,2	240	1434	68,28	24	0,88	21	84529



**VARDAFLEX**

3-farbig

RGB

3inONE (RGB)

## VARDAFLEX 3inONE-30 (RGB)

**Flexibler LED-Strip für die Innenanwendung, mit selbstklebender Rückseite, RGB**

- 7,2 W/m: alle 166,7 mm oder 5 LEDs teilbar
- LED-Abstand: 33,33 mm
- leichte lötfreie Montage durch Steckverbindungen möglich
- maximale Länge pro Anschluss: 10 Meter - für größere Längen neu einspeisen
- Lieferumfang: 5-Meter Rolle, 5 x Einspeisungsverbinder Profi, 1 x Direktverbinder Profi
- nach Binning-Codes sortiert und gelagert
- Lebensdauer L70: ≥ 36.000 Stunden



Energieeffizienz-  
klasse

**B**

Zubehör notwendig	Seite
LED-Netzgerät	216 ff.
RGB-Controller z. B. Art.-Nr. 80460	236 ff.

Zubehör optional	Seite
Aluprofil ab Innenmaß 10 mm	182 ff.
Art.-Nr. 70533 Einspeisungsverbinder Push	
Art.-Nr. 70539 Direktverbinder Push	
Art.-Nr. B70533 Set Einspeisungs- u. Direktverbinder Push	
Art.-Nr. 86533 Einspeisung RGB Profi	
Art.-Nr. 86539 Direktverbinder RGB Profi	
Art.-Nr. B86533 Set Einspeisungs- u. Direktverbinder RGB Profi	
Art.-Nr. 86535 Flexverbinder RGB Profi	
Art.-Nr. 70512 T/Eck-Platine	91
Art.-Nr. 89994 Spezialkabel für VARDaflex	

**In verkaufsfördernder  
Box erhältlich**

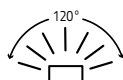
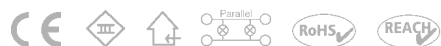

Farbe	Länge Meter	Breite mm	Höhe mm	Anzahl LED / m	Lichtstrom lm / m	Effizienz lm / Watt	Volt V DC	Betriebsstrom A / m	Leistung Watt / m	Artikel Nr.	Artikel Nr. Box
3inONE-30 RGB	5	10	2,2	30	238	33,06	24	0,3	7,2	86575	B86575

## VARDAFLEX 3inONE-60 (RGB)

**Flexibler LED-Strip für die Innenanwendung, mit selbstklebender Rückseite, RGB**

- 14,4 W/m: alle 100 mm oder 6 LEDs teilbar
- LED-Abstand: 16,67 mm
- leichte lötfreie Montage durch Steckverbindungen möglich
- maximale Länge pro Anschluss: 10 Meter - für größere Längen neu einspeisen
- Lieferumfang: 5-Meter Rolle, 5 x Einspeisungsverbinder Profi, 1 x Direktverbinder Profi
- nach Binning-Codes sortiert und gelagert
- Lebensdauer L70: ≥ 36.000 Stunden



Energieeffizienz-  
klasse

**B**

Zubehör notwendig	Seite
LED-Netzgerät	216 ff.
RGB-Controller z. B. Art.-Nr. 80460	236 ff.

Zubehör optional	Seite
Aluprofil ab Innenmaß 10 mm	182 ff.
Art.-Nr. 70533 Einspeisungsverbinder Push	
Art.-Nr. 70539 Direktverbinder Push	
Art.-Nr. B70533 Set Einspeisungs- u. Direktverbinder Push	
Art.-Nr. 86533 Einspeisung RGB Profi	
Art.-Nr. 86539 Direktverbinder RGB Profi	
Art.-Nr. B86533 Set Einspeisungs- u. Direktverbinder RGB Profi	
Art.-Nr. 86535 Flexverbinder RGB Profi	
Art.-Nr. 70512 T/Eck-Platine	91
Art.-Nr. 89994 Spezialkabel für VARDaflex	

**In verkaufsfördernder  
Box erhältlich**

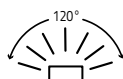

Farbe	Länge Meter	Breite mm	Höhe mm	Anzahl LED / m	Lichtstrom lm / m	Effizienz lm / Watt	Volt V DC	Betriebsstrom A / m	Leistung Watt / m	Artikel Nr.	Artikel Nr. Box
3inONE-60 RGB	5	10	2,2	60	498	34,58	24	0,6	14,4	86577	B86577

## VARDAFLEX Nova RGB

**Flexibler LED-Strip für die Innenanwendung, Kontrast-RGB-Chip, mit selbstklebender Rückseite, RGB**

- 14,4 W/m: alle 100 mm oder 6 LEDs teilbar
- LED-Abstand: 16,67 mm
- leichte lötfreie Montage durch Steckverbindungen möglich
- maximale Länge pro Anschluss: 5 Meter - für größere Längen neu einspeisen
- Lieferumfang: 5 Meter-Rolle, 5 Einspeisungsverbinder Profi, 1 x Direktverbinder Profi
- nach Binning-Codes sortiert und gelagert
- Lebensdauer L70:  $\geq 60.000$  Stunden



Energieeffizienz-  
klasse

**B**

Zubehör notwendig	Seite
LED-Netzgerät	216 ff.
RGB-Controller z. B. Art.-Nr. 80462	236 ff.
Zubehör optional	
Aluprofil ab Innenmaß 10 mm	182 ff.
Art.-Nr. 70533 Einspeisungsverbinder Push	
Art.-Nr. 70539 Direktverbinder Push	
Art.-Nr. 70512 T/Eck-Platine	91
Art.-Nr. 89994 Spezialkabel für VARDAFlex	

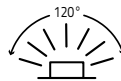
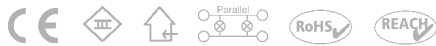

Farbe	Länge Meter	Breite mm	Höhe mm	Anzahl LED / m	Lichtstrom lm / m	Effizienz lm / Watt	Volt V DC	Betriebsstrom A / m	Leistung Watt / m	Artikel Nr.
RGB	5	10	3,5	60	388	26,94	24	0,6	14,4	84575

## VARDAFLEX Nova RGB Double

**Flexibler LED-Strip für die Innenanwendung, Kontrast-RGB-Chip, eng bestückt, mit selbstklebender Rückseite, RGB**

- 19,2 W/m: alle 50 mm oder 6 LEDs teilbar
- LED-Abstand: 8,33 mm
- maximale Länge pro Anschluss: 5 Meter - für größere Längen neu einspeisen
- Lieferumfang: 5 Meter-Rolle
- nach Binning-Codes sortiert und gelagert
- Lebensdauer L70:  $\geq 60.000$  Stunden
- **Achtung: LED-Strip nur mit Aluminiumprofil sowie ausreichender Belüftung betreiben**



Energieeffizienz-  
klasse

**B**

Zubehör notwendig	Seite
LED-Netzgerät	216 ff.
Aluprofil ab Innenmaß 10 mm	182 ff.
RGB-Controller z. B. Art.-Nr. 80462	236 ff.
Zubehör optional	
Art.-Nr. 89994 Spezialkabel für VARDAFlex	

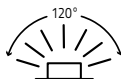

Farbe	Länge Meter	Breite mm	Höhe mm	Anzahl LED / m	Lichtstrom lm / m	Effizienz lm / Watt	Volt V DC	Betriebsstrom A / m	Leistung Watt / m	Artikel Nr.
RGB	5	10	3,5	120	634	33,02	24	0,8	19,2	84576

## VARDAFLEX RGB Side Single

Flexibler LED-Strip für die Innenanwendung, Side-RGB-Chip, leistungsstark, jede LED teilbar, mit selbstklebender Rückseite, RGB

- 14,4 W/m: alle 16,67 mm oder jede LED teilbar
- LED-Abstand: 16,67 mm
- maximale Länge pro Anschluss: 5 Meter - für größere Längen neu einspeisen
- Lieferumfang: 5 Meter-Rolle
- nach Binning-Codes sortiert und gelagert
- Lebensdauer L70: ≥ 36.000 Stunden
- **Achtung: LED-Strip nur mit Aluminiumprofil sowie ausreichender Belüftung betreiben**



Energieeffizienz-  
klasse

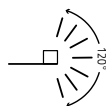
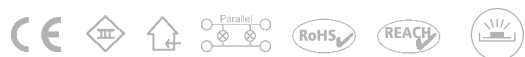

Zubehör notwendig	Seite
LED-Netzgerät	216 ff.
Art.-Nr. 68477 Aluprofil 18/10	
RGB-Controller z. B. Art.-Nr. 80462	236 ff.

Zubehör optional
Art.-Nr. 89994 Spezialkabel für VARDaflex

Farbe	Länge Meter	Breite mm	Höhe mm	Anzahl LED / m	Lichtstrom lm / m	Effizienz lm / Watt	Volt V DC	Betriebsstrom A / m	Leistung Watt / m	Artikel Nr.
RGB	5	10	1,2	60	161	11,18	12	1,2	14,4	77856

## VARDAFLEX RGB Side Ultra

Flexibler LED-Strip für die Innenanwendung, Side-RGB-Chip, sehr leistungsstark, mit selbstklebender Rückseite, RGB

- 32 W/m: alle 50 mm oder 6 LEDs teilbar
- LED-Abstand: 8,33 mm
- maximale Länge pro Anschluss: 5 Meter - für größere Längen neu einspeisen
- Lieferumfang: 5 Meter-Rolle
- nach Binning-Codes sortiert und gelagert
- Lebensdauer L70: ≥ 36.000 Stunden
- **Achtung: LED-Strip nur mit Aluminiumprofil sowie ausreichender Belüftung betreiben**



Energieeffizienz-  
klasse

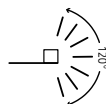
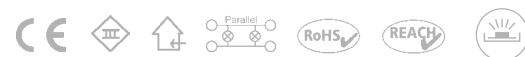

Zubehör notwendig	Seite
LED-Netzgerät	216 ff.
Art.-Nr. 68477 Aluprofil 18/10	
RGB-Controller z. B. Art.-Nr. 80462	236 ff.

Zubehör optional
Art.-Nr. 89994 Spezialkabel für VARDaflex

Farbe	Länge Meter	Breite mm	Höhe mm	Anzahl LED / m	Lichtstrom lm / m	Effizienz lm / Watt	Volt V DC	Betriebsstrom A / m	Leistung Watt / m	Artikel Nr.
RGB	5	10	2	120	817	25,53	24	1,33	32	74856



# VARDAFLEX

4-farbig  
RGB+WW  
RGBW 4inONE

## VARDAFLEX RGB+WW

**Flexibler LED-Strip für die Innenanwendung,  
mit selbstklebender Rückseite, RGB+WW**

- 9,6 W/m: alle 167 mm oder 10 LEDs teilbar
- LED-Abstand: 16,67 mm
- leichte lötfreie Montage durch Steckverbindungen möglich
- maximale Länge pro Anschluss: 5 Meter - für größere Längen neu einspeisen
- CRI 80
- Lieferumfang: 5 Meter-Rolle, 5 Einspeisungsverbinder, 1 Direktverbinder
- nach Binning-Codes sortiert und gelagert
- Lebensdauer L70:  $\geq 36.000$  Stunden



Energieeffizienz-  
klasse

**A**

Zubehör notwendig	Seite
LED-Netzgerät	216 ff.
RGBW-Controller z. B. Art.-Nr. 80462	236 ff.

Zubehör optional	Seite
Aluprofil ab Innenmaß 10 mm	182 ff.
Art.-Nr. 70500 Einspeisungsverbinder Push	
Art.-Nr. 70537 Direktverbinder Push	
Art.-Nr. 70513 T/Eck-Platine	91
Art.-Nr. 89995 Spezialkabel für VARDaflex	

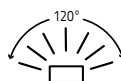

Farbe	Länge Meter	Breite mm	Höhe mm	Anzahl LED / m	Lichtstrom lm / m	Effizienz lm / Watt	Volt V DC	Betriebsstrom A / m	Leitung Watt / m	Artikel Nr.
RGB+WW (3000 K)	5	12	2,6	60	397	41,35	24	0,4	9,6	86512



## VARDAFLEX 4inONE-60 Reach10 (RGBW)

Flexibler LED-Strip für die Innenanwendung, RGBWW (3000 K) in einem Chip, mit selbstklebender Rückseite, RGBW

- 14,4 W/m: alle 100 mm oder 6 LEDs teilbar
- LED-Abstand: 16,67 mm
- leichte lötfreie Montage durch Steckverbindungen möglich
- maximale Länge pro Anschluss: 10 Meter - für größere Längen neu einspeisen
- CRI 80
- Lieferumfang: 10 Meter-Rolle
- nach Binning-Codes sortiert und gelagert
- Lebensdauer L70: ≥ 36.000 Stunden



Energieeffizienzklasse **A**

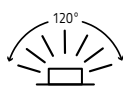
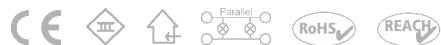

Farbe	Länge Meter	Breite mm	Höhe mm	Anzahl LED / m	Lichtstrom lm / m	Effizienz lm / Watt	Volt V DC	Betriebsstrom A / m	Leistung Watt / m	Artikel Nr.
RGBWW (3000 K)	10	12	2,0	60	595	41,32	24	0,6	14,4	74403-V2

Zubehör notwendig	Seite
LED-Netzgerät	216 ff.
RGBW-Controller z. B. Art.-Nr. 80462	236 ff.
Zubehör optional	
Aluprofil ab Innenmaß 12 mm	182 ff.
Art.-Nr. 70500 Einspeisungsverbinder Push	
Art.-Nr. 70537 Direktverbinder Push	
Art.-Nr. 70513 T/Eck-Platine	91
Art.-Nr. 89995 Spezialkabel für VARDaflex	

## VARDAFLEX 4inONE-60 (RGBW)

Flexibler LED-Strip für die Innenanwendung, RGBA (Amber), RGBBZ (Bronze), RGBUWW oder RGBWW in einem Chip, mit selbstklebender Rückseite, RGBW

- 19,2 W/m: alle 100 mm oder 6 LEDs teilbar
- LED-Abstand: 16,67 mm
- leichte lötfreie Montage durch Steckverbindungen möglich
- maximale Länge pro Anschluss: 5 Meter (86520: 10 m) - für größere Längen neu einspeisen
- CRI 80
- Lieferumfang: 5 Meter-Rolle, (5 Einspeisungsverbinder, 1 Direktverbinder bei 86520)
- nach Binning-Codes sortiert und gelagert
- Lebensdauer L70: ≥ 50.000 Stunden
- **Achtung: LED-Strip nur mit Aluminiumprofil sowie ausreichender Belüftung betreiben**



Energieeffizienzklasse **A**

Art.-Nr. 86520  
Energieeffizienzklasse **B**

**In verkaufsfördernder Box erhältlich**

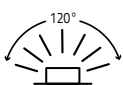
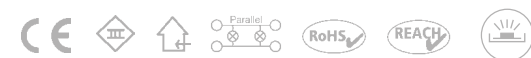

Farbe	Länge wMeter	Breite mm	Höhe mm	Anzahl LED / m	Lichtstrom lm / m	Effizienz lm / Watt	Volt V DC	Betriebsstrom A / m	Leistung Watt / m	Artikel Nr.	Artikel Nr. Box
RGBA (amber)	5	12	2	60	663	34,53	24	0,8	19,2	86520	-
RGBBZ (2400 K)	5	12	2	60	825	42,97	24	0,8	19,2	79541	-
RGBUWW (2700 K)	5	12	2	60	859	44,74	24	0,8	19,2	79542	-
RGBWW (3000 K)	5	12	2	60	867	45,16	24	0,8	19,2	79543	B79543

Zubehör notwendig	Seite
LED-Netzgerät	216 ff.
RGBW-Controller z. B. Art.-Nr. 80462	236 ff.
Aluprofil ab Innenmaß 12 mm	182 ff.
Zubehör optional	
Art.-Nr. 70500 Einspeisungsverbinder Push	
Art.-Nr. 70537 Direktverbinder Push	
Art.-Nr. B70500 Einspeisungs- u. Direktverbinder Push	
Art.-Nr. 70513 T/Eck-Platine	91
Art.-Nr. 89995 Spezialkabel für VARDaflex	

## VARDAFLEX 4inONE-72 (RGBW)

**Flexibler LED-Strip für die Innenanwendung, RGBBZ (Bronze), RGBUWW, RGBWW oder RGBNW in einem Chip, mit selbstklebender Rückseite, RGBW**

- 19,2 W/m: alle 83,33 mm oder 6 LEDs teilbar
- LED-Abstand: 13,89 mm
- leichte lötfreie Montage durch Steckverbindungen möglich
- maximale Länge pro Anschluss: 5 Meter - für größere Längen neu einspeisen
- CRI 80
- Lieferumfang: 5 Meter-Rolle
- nach Binning-Codes sortiert und gelagert
- Lebensdauer L70:  $\geq 36.000$  Stunden
- **Achtung: LED-Strip nur mit Aluminiumprofil sowie ausreichender Belüftung betreiben**



Energieeffizienz-  
klasse **A**

Zubehör notwendig	Seite
LED-Netzgerät	216 ff.
RGBW-Controller z. B. Art.-Nr. 80462	236 ff.
Aluprofil ab Innenmaß 12 mm	182 ff.
Zubehör optional	
Art.-Nr. 70500 Einspeisungsverbinder Push	
Art.-Nr. 70537 Direktverbinder Push	
Art.-Nr. 70513 T/Eck-Platine	91
Art.-Nr. 89995 Spezialkabel für VARDaflex	

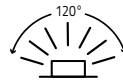
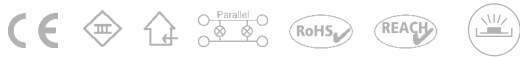

Farbe	Länge Meter	Breite mm	Höhe mm	Anzahl LED / m	Lichtstrom lm / m	Effizienz lm / Watt	Volt V DC	Betriebsstrom A / m	Leistung Watt / m	Artikel Nr.
RGBBZ (2400 K)	5	12	2,2	72	906	47,19	24	0,8	19,2	79551
RGBUWW (2700 K)	5	12	2,2	72	955	49,74	24	0,8	19,2	79552
RGBWW (3000 K)	5	12	2,2	72	984	51,25	24	0,8	19,2	79553
RGBNW (4000 K)	5	12	2,2	72	1032	53,75	24	0,8	19,2	79554

## VARDAFLEX 4inONE-84 (RGBW)

**Flexibler LED-Strip für die Innenanwendung, RGBBZ (Bronze), RGBUWW oder RGBWW in einem Chip, mit selbstklebender Rückseite, RGBW**

- 27 W/m: alle 71 mm oder 6 LEDs teilbar
- LED-Abstand: 11,91 mm
- leichte lötfreie Montage durch Steckverbindungen möglich
- maximale Länge pro Anschluss: 5 Meter - für größere Längen neu einspeisen
- CRI 80
- Lieferumfang: 5 Meter-Rolle
- nach Binning-Codes sortiert und gelagert
- Lebensdauer L70:  $\geq 50.000$  Stunden
- **Achtung: LED-Strip nur mit Aluminiumprofil sowie ausreichender Belüftung betreiben**



Energieeffizienz-  
klasse **A**

Zubehör notwendig	Seite
LED-Netzgerät	216 ff.
RGBW-Controller z. B. Art.-Nr. 80462	236 ff.
Aluprofil ab Innenmaß 12 mm	182 ff.
Zubehör optional	
Art.-Nr. 70500 Einspeisungsverbinder Push	
Art.-Nr. 70537 Direktverbinder Push	
Art.-Nr. 70513 T/Eck-Platine	91
Art.-Nr. 89995 Spezialkabel für VARDaflex	

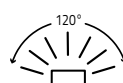
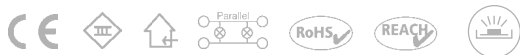

Farbe	Länge Meter	Breite mm	Höhe mm	Anzahl LED / m	Lichtstrom lm / m	Effizienz lm / Watt	Volt V DC	Betriebsstrom A / m	Leistung Watt / m	Artikel Nr.
RGBBZ (2400 K)	5	12	2	84	1186	43,93	24	1,12	27	79561
RGBUWW (2700 K)	5	12	2	84	1186	43,93	24	1,12	27	79562
RGBWW (3000 K)	5	12	2	84	1198	44,37	24	1,12	27	79563



 VARDAFLEX

5-farbig

5inONE

RGB+W+WW

## VARDAFLEX 5inONE-60

**Flexibler LED-Strip für die Innenanwendung, RGB, bronze und kaltweiß in einem Chip, mit selbstklebender Rückseite, RGB/BZ/W**

- 24 W/m: alle 100 mm oder 6 LEDs teilbar
- LED-Abstand: 16,67 mm
- maximale Länge pro Anschluss: 5 Meter - für größere Längen neu einspeisen
- CRI 80
- Lieferumfang: 5 Meter-Rolle
- nach Binning-Codes sortiert und gelagert
- Lebensdauer L70:  $\geq 36.000$  Stunden
- **Achtung: LED-Strip nur mit Aluminiumprofil sowie ausreichender Belüftung betreiben**



Energieeffizienz-  
klasse

**A**

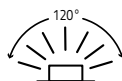
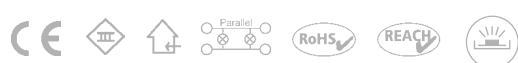

Zubehör notwendig	Seite
LED-Netzgerät	216 ff.
Art.-Nr. 80464 RGB+W+WW-Controller oder Art.-Nr. 80206 DMX-Aktor DC	
Aluprofil ab Innenmaß 14 mm	182 ff.

Farbe	Länge Meter	Breite mm	Höhe mm	Anzahl LED / m	Lichtstrom lm / m	Effizienz lm / Watt	Volt V DC	Betriebsstrom A / m	Leistung Watt / m	Artikel Nr.
RGB/BZ/W (2400/6500 K)	5	14	2,5	60	1502	62,58	24	1	24	82518

## VARDAFLEX RGB+W+WW

**Flexibler LED-Strip für die Innenanwendung, RGB, kaltweiß und warmweiß, einzelne Chips, eng bestückt, mit selbstklebender Rückseite, RGB+W+WW**

- 26 W/m: alle 100 mm oder 18 LEDs teilbar
- LED-Abstand: 16,67 mm
- maximale Länge pro Anschluss: 5 Meter - für größere Längen neu einspeisen
- CRI 80
- Lieferumfang: 5 Meter-Rolle
- nach Binning-Codes sortiert und gelagert
- Lebensdauer L70:  $\geq 36.000$  Stunden
- **Achtung: LED-Strip nur mit Aluminiumprofil sowie ausreichender Belüftung betreiben**



Energieeffizienz-  
klasse

**A**

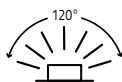
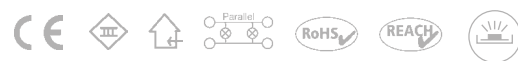

Zubehör notwendig	Seite
LED-Netzgerät	216 ff.
Art.-Nr. 80464 RGB+W+WW-Controller oder Art.-Nr. 80206 DMX-Aktor DC	
Aluprofil ab Innenmaß 15 mm	182 ff.

Farbe	Länge Meter	Breite mm	Höhe mm	Anzahl LED / m	Lichtstrom lm / m	Effizienz lm / Watt	Volt V DC	Betriebsstrom A / m	Leistung Watt / m	Artikel Nr.
RGB+W+WW (6300 + 3000 K)	5	15	2,3	180	1542	59,30	24	1,08	26	84524

# Fünf auf einen Streich

## VARDAFLEX Komplettpakete

### Paket Nr. 1 VARDAFLEX Standard



1 x 5 m-Rolle, 3000 K, 4,8 W/m  
ca. 410 lm/m, CRI 90, EEK A+  
max. Anschlusslänge = 10 m, 24 V  
1 x Push-Einspeiser 70534 +  
Push-Verbinder 70538  
1 x Netzgerät 36 W, 24 V

Artikel-Nr. 22100

### Paket Nr. 2 VARDAFLEX Profi



1 x 5 m-Rolle, 3000 K, 14 W/m  
ca. 1950 lm/m, CRI 80, EEK A++  
max. Anschlusslänge 5 m, 24 V  
1 x Push-Einspeiser 70531 +  
Push-Verbinder 70532  
1 x Netzgerät 200 W, 24 V

Artikel-Nr. 22200

### Paket Nr. 3 VARDAFLEX IP



1 x 5 m-Rolle, 3000 K, 4,8 W  
ca. 401 lm/m, CRI 90, EEK A  
max. Anschlusslänge 5 m, IP66, 24 V  
1 x Push-Einspeiser 70590 +  
Push-Verbinder 70591  
1 x Netzgerät 36 W, 24 V

Artikel-Nr. 22300

### Paket Nr. 4 VARDAFLEX RGB



1 x 5 m-Rolle, RGB, 7,2 W/m, ca. 238 lm/m, EEK B  
max. Anschlusslänge 10 m, 24 V  
1 x Push-Einspeiser 70533 +  
Push-Verbinder 70539  
1 x Netzgerät 60 W, 24 V  
1 x Controller, 1 x Fernbedienung

Artikel-Nr. 22400

### Paket Nr. 5 VARDAFLEX RGBW



1 x 5 m-Rolle, RGBW, 19,2 W, ca. 955 lm/m, EEK A  
CRI 80, max. Anschlusslänge 5 m, 24 V  
1 x Push-Einspeiser 70500 + Push-Verbinder 70537  
1 x Netzgerät 200 W, 24 V  
1 x Controller, 1 x Fernbedienung  
ACHTUNG: zur Kühlung Profil notwendig

Artikel-Nr. 22500

Jetzt bestellen:  
+49 4242 / 95 65-0  
[www.rutec.de](http://www.rutec.de)

... auf lange Sicht!





**VARDAFLEX**  
**LED-Strips IP65 bis IP68**

Für die Innen- und Außenanwendung

# Leichte Montage

## Das lötfreie Stecksystem von VARDAflex

### Push-Einspeiser IP67 (Bild-für-Bild-Anleitung):



Einfaches Kürzen auf gewünschte Länge an den gekennzeichneten Stellen der LED-Strips.



Öffnen der Verschlussdeckel.



Die Klebe-Schutzfolie am zu montierenden Ende des LED-Strips ggf. ablösen.



Einführen des LED-Strips in die „breiten“ Push-Einspeiser-Seite, sodass die Lötkontakte unter den Kontaktflächen liegen und der bewegliche Verschlussdeckel auf der Unterseite liegt.



Verschließen der „breiten“ Push-Einspeiser-Seite (z.B. mit Hilfe einer Kombizange) bis beide Fixpunkte arretieren.



Einführen der isolierten Anschlussleitung (0,34-0,75 mm<sup>2</sup>)\* unter Beachtung der Polarität in die „verjüngte“ Push-Einspeiser-Seite, sodass die Ader über der V-Schneide liegt.

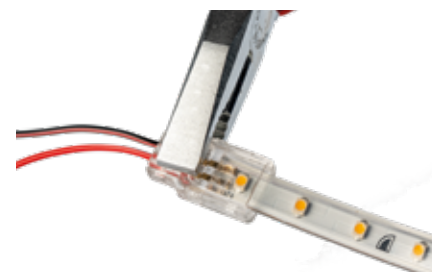

Verschließen der „verjüngten“ Push-Einspeiser-Seite (z.B. mit Hilfe einer Kombizange) bis beide Fixpunkte arretieren.



Funktionstest des Push-Einspeisers im endverbauten Zustand. Prüfen, ob Dorn und V-Schneide allpolig anliegen.

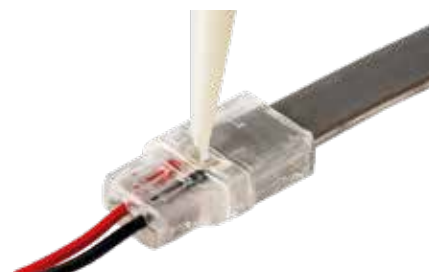

Versiegeln des Einspeisers mit beiliegendem Silikon (mit Hilfe der Silikonspitze über das auf der Unterseite befindliche Loch).



Abdichten des Fülllochs mit Hilfe des beiliegenden Verschlussstopfens.

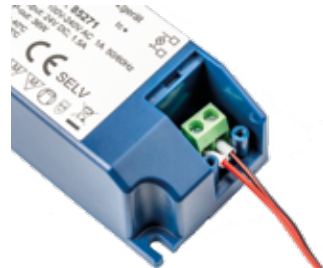

Überprüfen ob die Benennung der Anode und Kathode mit der des Netzgerätes übereinstimmt. Sicherstellen, dass ein angemessener Kabelquerschnitt für die Verbindung zwischen Netzgerät und LED verwendet wird.



Die Korrektheit der Anschlüsse prüfen und anschließend die Zugentlastung mit zwei Schrauben fixieren.

### Montagehinweise:

Max. Leiterquerschnitt (0,34-0,75 mm<sup>2</sup>) \* · Max. Außendurchmesser der Einzelader: ≤ 2,1 mm · Min. Platinenstärke: ≥ 0,2 mm · Max. Strombelastung: 5 A

\* je nach Typ



# VARDAFLEX

## Quantum-Serie IP65

Sehr hohe Effizienz - über 145 Lumen pro Watt

### VARDAFLEX Quantum Plus IP65

Flexibler LED-Strip für die Innen- und Außenanwendung, sehr effizient (über 145 lm / Watt), einfarbig, IP65



- 11,5 W/m: alle 125 mm oder 8 LEDs teilbar
- LED-Abstand: 15,63 mm
- maximale Länge pro Anschluss: 10 Meter - für größere Längen neu einspeisen
- CRI 80
- Lieferumfang: 5 Meter-Rolle, 20 Befestigungshalter, 1 Einspeisungsverbinder male, 1 Endkappe female, 2 Einspeisungskappen, 2 Endkappen,
- nach Binning-Codes sortiert und gelagert
- Lebensdauer L70:  $\geq$  36.000 Stunden
- **nicht UV-beständig**



Energieeffizienz-  
klasse **A++**

Zubehör notwendig	Seite
LED-Netzgerät	216 ff.
Zubehör optional	
Dimmer z. B. Art.-Nr. 80473	236 ff.
Aluprofil ab Innenmaß 10 mm	182 ff.
Art.-Nr. 89992 Spezialkabel für VARDAFlex	

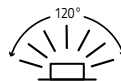
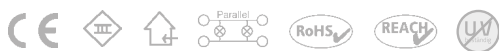

Farbe	Länge Meter	Breite mm	Höhe mm	Anzahl LED / m	Lichtstrom lm / m	Effizienz lm / Watt	Volt V DC	Betriebsstrom A / m	Leistung Watt / m	Artikel Nr.
3000 K	5	11,8	5,7	64	1688	146,78	24	0,48	11,5	86445

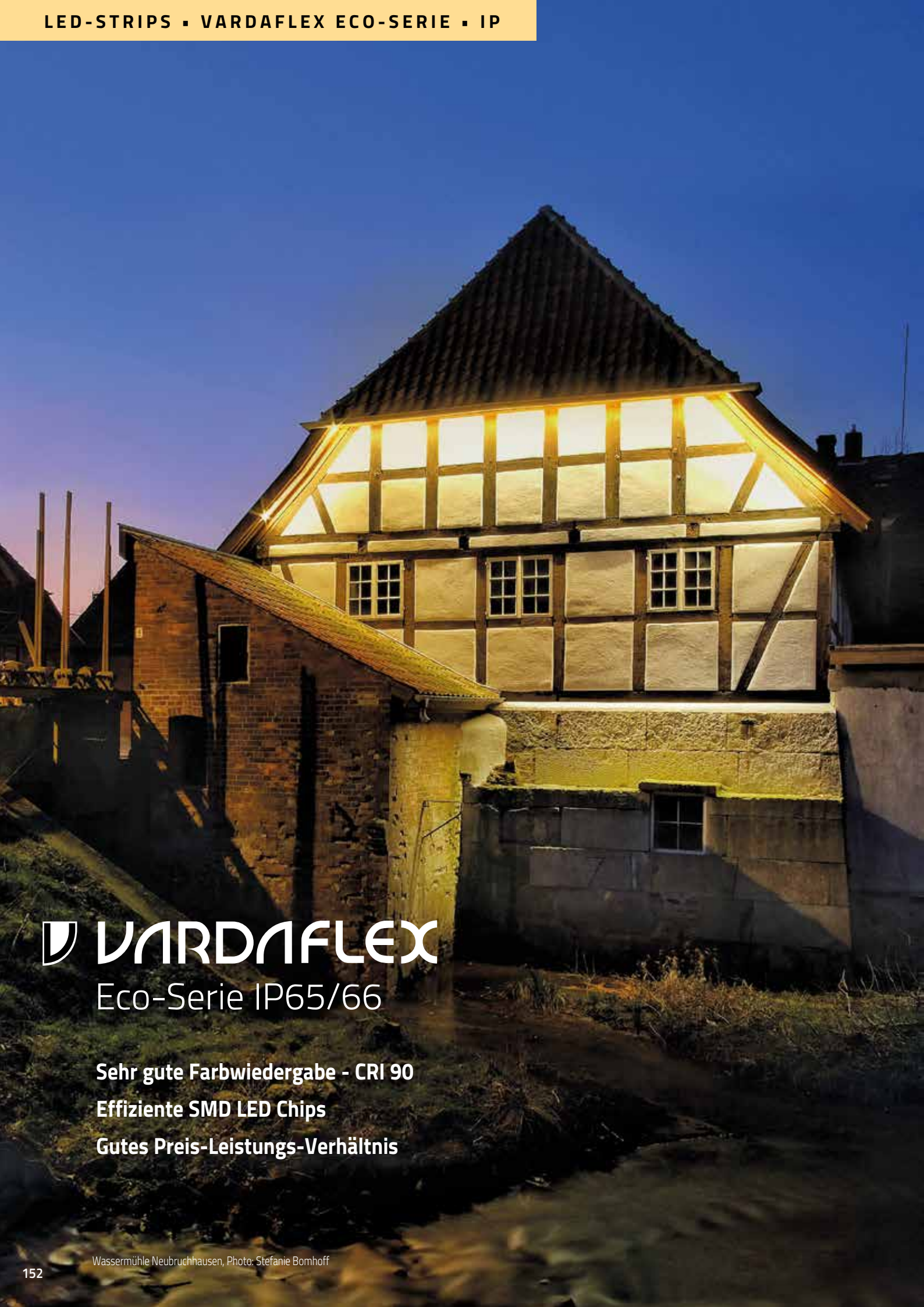

 **VARDAFLEX**  
Eco-Serie IP65/66

- Sehr gute Farbwiedergabe - CRI 90**
- Effiziente SMD LED Chips**
- Gutes Preis-Leistungs-Verhältnis**

# VARDIFLEX Eco AC

**Flexibler LED-Strip für die Innen- und Außenanwendung, 230 V, CRI 90, UV-beständig, einfarbig, IP65**

- 8 W/m: alle 500 mm oder 27 LEDs teilbar
- LED-Abstand: 18,51 mm
- konstante Bestromung (IC-Baustein on board)
- maximale Länge pro Anschluss: 50 Meter - für größere Längen neu einspeisen
- CRI 90
- Lieferumfang: 0,5 bis 50 Meter
- nach Binning-Codes sortiert und gelagert
- Lebensdauer L70: ≥ 36.000 Stunden
- **UV-beständig**



**\*auch auftragsbezogene Fertigung**

Energieeffizienzklasse **A**

**In verkaufsfördernder Box erhältlich**

**Zubehör optional**

- Art.-Nr. 68326 Aluprofil 2 Meter
- Art.-Nr. 68327 Montageklammer für Aluprofil
- Art.-Nr. 74990-V3 Einspeiser, UV-beständig
- Art.-Nr. 74992-V2 Endkappe
- Art.-Nr. 74991 Montageklammer, UV-beständig

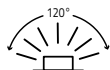

Farbe	Länge Meter	Breite mm	Höhe mm	Anzahl LED / m	Lichtstrom lm / m	Effizienz lm / Watt	Volt V AC	Betriebsstrom A / m	Leistung Watt / m	Artikel Nr.	Artikel Nr. Box
3000 K	5	15,5	6,5	54	557	69,62	230	0,035	8		B74905-V2
4000 K	5	15,5	6,5	54	633	79,12	230	0,035	8		B74908-V2
3000 K	50	15,5	6,5	54	557	69,62	230	0,035	8	74925-V2	
4000 K	50	15,5	6,5	54	633	79,12	230	0,035	8	74928-V2	
6000 K	50	15,5	6,5	54	665	83,12	230	0,035	8	74924-V2	-
3000 K	0,5-50	15,5	6,5	54	557	69,62	230	0,035	8	S74925-V2*	-
4000 K	0,5-50	15,5	6,5	54	633	79,12	230	0,035	8	S74928-V2*	-
6000 K	0,5-50	15,5	6,5	54	665	83,12	230	0,035	8	S74924-V2*	-

MASSGESCHNEIDERT - WIR KONFEKTIONIEREN LED-STRIPS MIT PASSENDEN **PROFILIEN** UND **ANSTEUERUNGEN**



Hotel-Restaurant „Zum Mühlenteich“, Bassum-Neubuchhausen · Photo: Stefanie Bomhoff



Hotel-Restaurant „Zum Mühlenteich“, Bassum-Neubuchhausen · Photo: Stefanie Bornhoff

## VARDAFLEX Eco IP66

**Flexibler LED-Strip für die Innen- und Außenanwendung, CRI 90, im Silikonschlauch mit selbstklebender Rückseite, einfarbig, IP66**

- 4,8 W/m: alle 100 mm oder 7 LEDs teilbar
- LED-Abstand: 14,28 mm
- leichte lötfreie Montage durch Steckverbindungen möglich
- maximale Länge pro Anschluss: 5 Meter - für größere Längen neu einspeisen
- CRI 90
- Lieferumfang: 5 Meter-Rolle
- nach Binning-Codes sortiert und gelagert
- Lebensdauer L70: ≥ 36.000 Stunden
- **nicht UV-beständig**



Artikel Nr. 82568 **A+**  
Energieeffizienzklasse

Energieeffizienzklasse **A**

<b>Zubehör notwendig</b>	Seite
LED-Netzgerät	216 ff.

<b>Zubehör optional</b>	
Dimmer z. B. Art.-Nr. 80474	236 ff.
Aluprofil ab Innenmaß 10 mm	182 ff.
Art.-Nr. 70590 Einspeiser IP67	
Art.-Nr. 70591 Direktverbinder IP67	
Art.-Nr. B70590 Set Einspeiser und Dirketverbinder IP67	
Art.-Nr. 89992 Spezialkabel für VARDaflex	
Art.-Nr. 86993 Silikon, neutral vernetzt, 20 ml-Tube	
Art.-Nr. 89999 Silikon, neutral vernetzt, 310 ml-Tube	
Art.-Nr. 88569 Silikonkappe	

**In verkaufsfördernder Box erhältlich**

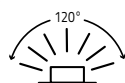

Farbe	Länge Meter	Breite mm	Höhe mm	Anzahl LED / m	Lichtstrom lm / m	Effizienz lm / Watt	Volt V DC	Betriebsstrom A / m	Leistung Watt / m	Artikel Nr.	Artikel Nr.
2700 K	5	9,2	4,4	70	379	78,95	24	0,2	4,8	82567	-
3000 K	5	9,2	4,4	70	401	83,54	24	0,2	4,8	82565	B82565
4000 K	5	9,2	4,4	70	454	94,58	24	0,2	4,8	82568	B82568

## VARDAFLEX Eco Plus IP66

Flexibler LED-Strip für die Innen- und Außenanwendung, CRI 90, im Silikonschlauch mit selbstklebender Rückseite, einfarbig, IP66

- 9,6 W/m: alle 50 mm oder 7 LEDs teilbar
- LED-Abstand: 7,14 mm
- maximale Länge pro Anschluss: 5 Meter - für größere Längen neu einspeisen
- CRI 90
- Lieferumfang: 5 Meter-Rolle
- nach Binning-Codes sortiert und gelagert
- Lebensdauer L70:  $\geq 36.000$  Stunden
- **nicht UV-beständig**



Energieeffizienz-  
klasse

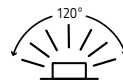
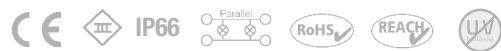

Farbe	Länge Meter	Breite mm	Höhe mm	Anzahl LED / m	Lichtstrom lm / m	Effizienz lm / Watt	Volt V DC	Betriebsstrom A / m	Leistung Watt / m	Artikel Nr.	Artikel Nr. Box
2700 K	5	9,2	4,4	140	761	79,27	24	0,4	9,6	82167	-
3000 K	5	9,2	4,4	140	696	72,50	24	0,4	9,6	82165	B82165
4000 K	5	9,2	4,4	140	775	80,72	24	0,4	9,6	82168	B82168

Zubehör notwendig	Seite
LED-Netzgerät	216 ff.
Zubehör optional	
Dimmer z. B. Art.-Nr. 80474	236 ff.
Aluprofil ab Innenmaß 10 mm	182 ff.
Art.-Nr. 89992 Spezialkabel für VARDAFlex	
Art.-Nr. 86993 Silikon, neutral vernetzt, 20 ml-Tube	
Art.-Nr. 89999 Silikon, neutral vernetzt, 310 ml-Tube	
Art.-Nr. 88569 Silikonkappe	

## VARDAFLEX Eco Plus Profi IP66

Flexibler LED-Strip für die Innen- und Außenanwendung, CRI 90, vergossen in UV-beständigem Silikon mit selbstklebender Rückseite, einfarbig, IP66

- 14,4 W/m: alle 50 mm oder 7 LEDs teilbar
- LED-Abstand: 7,14 mm
- maximale Länge pro Anschluss: 5 Meter - für größere Längen neu einspeisen
- CRI 90
- Lieferumfang: 5 Meter-Rolle, 10 Befestigungshalter
- nach Binning-Codes sortiert und gelagert
- Lebensdauer L70:  $\geq 36.000$  Stunden
- **UV-beständig**



Artikel Nr. 82068  
Energieeffizienzklasse



Energieeffizienz-  
klasse

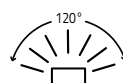
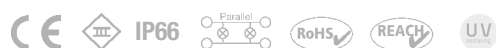

Farbe	Länge Meter	Breite mm	Höhe mm	Anzahl LED / m	Lichtstrom lm / m	Effizienz lm / Watt	Volt V DC	Betriebsstrom A / m	Leistung Watt / m	Artikel Nr.
2700 K	5	12	4,8	140	1184	82,22	24	0,6	14,4	82067
3000 K	5	12	4,8	140	1181	82,01	24	0,6	14,4	82065
4000 K	5	12	4,8	140	1262	87,63	24	0,6	14,4	82068

Zubehör notwendig	Seite
LED-Netzgerät	216 ff.
Zubehör optional	
Dimmer z. B. Art.-Nr. 80474	236 ff.
Aluprofil ab Innenmaß 12 mm	182 ff.
Art.-Nr. 89992 Spezialkabel für VARDAFlex	
Art.-Nr. 86993 Silikon, neutral vernetzt, 20 ml-Tube	
Art.-Nr. 89999 Silikon, neutral vernetzt, 310 ml-Tube	
Art.-Nr. 88669 Silikonkappe	

 **VARDAFLEX**  
IP67 / IP68



## VARDAFLEX Standard IP67 Reach25

Flexibler LED-Strip für die Innen- und Außenanwendung, mit selbstklebender Rückseite, einfarbig, IP67

NEU

- 3,6 W/m: 100 mm oder 6 LEDs teilbar
- LED-Abstand: 16,67 mm
- maximale Länge pro Anschluss: 25 Meter - für größere Längen neu einspeisen
- CRI 80
- Lieferumfang: 25 Meter-Rolle mit Anschlussleitung, 100 x Befestigungshalter aus Silikon, 4 x Einspeisungskappe, 4x Endkappe
- nach Binning-Codes sortiert und gelagert
- Lebensdauer L70:  $\geq$  50.000 Stunden
- **nicht UV-beständig**



Energieeffizienz-  
klasse **A+**



Zubehör notwendig	Seite
LED-Netzgerät	216 ff.
Zubehör optional	
Dimmer z. B. Art.-Nr. 80474	236 ff.
Aluprofil ab Innenmaß 12 mm	182 ff.
Art.-Nr. 86993 Silikon, neutral vernetzt, 20 ml-Tube	
Art.-Nr. 89999 Silikon, neutral vernetzt, 310 ml-Tube	

Farbe	Länge Meter	Breite mm	Höhe mm	Anzahl LED / m	Lichtstrom lm / m	Effizienz lm / Watt	Volt V DC	Betriebsstrom A / m	Leistung Watt / m	Artikel Nr.
3000 K	25	12	6	60	389	108,06	24	0,15	3,6	86550

MASSGESCHNEIDERT - WIR KONFEKTIONIEREN LED-STRIPS MIT PASSENDEN **PROFILEN** UND **ANSTEUERUNGEN**



## VARDAFLEX IP67

**Flexibler LED-Strip für die Innen- und Außenanwendung, mit Polyurethan überzogen, mit selbstklebender Rückseite, einfarbig, IP67**

- 4,8 W/m: 100 mm oder 6 LEDs teilbar
- LED-Abstand: 16,67 mm
- maximale Länge pro Anschluss: 10 Meter - für größere Längen neu einspeisen
- CRI 80 (außer farbige LED-Strips)
- Lieferumfang: 5 Meter-Rolle, 1 Einspeisungsverbinder, 10 Befestigungshalter, 1 Endkappe
- nach Binning-Codes sortiert und gelagert
- Lebensdauer L70: ≥ 36.000 Stunden
- **nicht UV-beständig**



Energieeffizienzklasse **A**

Blau  
Energieeffizienzklasse **B**

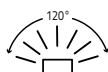

Farbe	Länge Meter	Breite mm	Höhe mm	Anzahl LED / m	Lichtstrom lm / m	Effizienz lm / Watt	Volt V DC	Betriebsstrom A / m	Leistung Watt / m	Artikel Nr.
3000 K	5	8	3	60	336	70,00	24	0,2	4,8	86475
4000 K	5	8	3	60	346	72,08	24	0,2	4,8	86478
Blau	5	8	3	60	74	15,42	24	0,2	4,8	86562

Zubehör notwendig	Seite
LED-Netzgerät	216 ff.
Zubehör optional	
Dimmer z. B. Art.-Nr. 80474	236 ff.
Aluprofil ab Innenmaß 8 mm	182 ff.
Art.-Nr. 70595 Einspeisungsverbinder Push	
Art.-Nr. 70596 Direktverbinder Push	
Art.-Nr. 86993 Silikon, neutral vernetzt, 20 ml-Tube	
Art.-Nr. 89999 Silikon, neutral vernetzt, 310 ml-Tube	

## VARDAFLEX Plus IP67

**Flexibler LED-Strip für die Innen- und Außenanwendung, mit Polyurethan überzogen, mit selbstklebender Rückseite, einfarbig, IP67**

- 9,6 W/m: alle 50 mm oder 6 LEDs teilbar
- LED-Abstand: 8,33 mm
- maximale Länge pro Anschluss: 10 Meter - für größere Längen neu einspeisen
- CRI 80
- Lieferumfang: 5 Meter-Rolle, 1 Einspeisungsverbinder, 10 Befestigungshalter, 1 Endkappe
- nach Binning-Codes sortiert und gelagert
- Lebensdauer L70: ≥ 36.000 Stunden
- **nicht UV-beständig**



Energieeffizienzklasse **A**

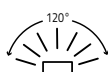

Farbe	Länge Meter	Breite mm	Höhe mm	Anzahl LED / m	Lichtstrom lm / m	Effizienz lm / Watt	Volt V DC	Betriebsstrom A / m	Leistung Watt / m	Artikel Nr.
3000 K	5	8	3	120	673	70,00	24	0,4	9,6	86485
4000 K	5	8	3	120	653	68,02	24	0,4	9,6	86488

Zubehör notwendig	Seite
LED-Netzgerät	216 ff.
Zubehör optional	
Dimmer z. B. Art.-Nr. 80474	236 ff.
Aluprofil ab Innenmaß 8 mm	182 ff.
Art.-Nr. 70595 Einspeisungsverbinder Push	
Art.-Nr. 70596 Direktverbinder Push	
Silikon, neutral vernetzt, 20 ml-Tube Art.-Nr. 86993	
Silikon, neutral vernetzt, 310 ml-Tube Art.-Nr. 89999	



## VARDAFLEX IP68

### Flexibler LED-Strip für die Innen- und Außenanwendung, im Silikonschlauch, einfarbig, IP68

- 4,8 W/m
- 12 Volt: alle 50 mm oder 3 LEDs teilbar  
24 Volt: alle 100 mm oder 6 LEDs teilbar
- LED-Abstand: 16,67 mm
- leichte lötfreie Montage durch Steckverbindungen möglich
- maximale Länge pro Anschluss: 10 Meter - für größere Längen neu einspeisen
- CRI 80 (außer farbige LED-Strips)
- Lieferumfang: 5 Meter-Rolle, 5 Einspeisungsverbinder, 1 Direktverbinder, 1 Verbindungsschlauch, 30 Halter, 2 Endkappen, 2 Einspeisungskappen
- nach Binning-Codes sortiert und gelagert
- Lebensdauer L70: ≥ 36.000 Stunden
- **nicht UV-beständig**

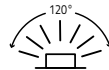
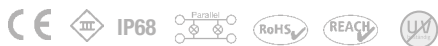

Farbe	Länge Meter	Breite mm	Höhe mm	Anzahl LED / m	Lichstrom lm / m	Effizienz lm / Watt	EEK	Volt V DC	Betriebsstrom A / m	Leistung Watt / m	Artikel Nr.
Rot	5	11	4	60	60	12,50	B	12	0,4	4,8	88560
Gelb	5	11	4	60	46	9,58	C	12	0,4	4,8	88561
Blau	5	11	4	60	66	13,75	B	12	0,4	4,8	88562
Grün	5	11	4	60	222	46,25	A	12	0,4	4,8	88563
3000 K	5	11	4	60	414	86,25	A+	24	0,2	4,8	86565
6500 K	5	11	4	60	468	97,50	A+	24	0,2	4,8	86564



Zubehör notwendig	Seite
LED-Netzgerät	216 ff.
Zubehör optional	
Dimmer z. B. Art.-Nr. 80474	236 ff.
Art.-Nr. 68306 Kunststoffprofil PMMA, 2 Meter (für den Innen- und Außenbereich)	
Art.-Nr. 88538 Direktverbinder Single	
Art.-Nr. 88567 Befestigungshalter f. Strips Single	
Art.-Nr. 88569 Silikon - Einspeisungskappe Single	
Art.-Nr. 88670 Silikon, neutral vernetzt, 5 ml-Tube	
Art.-Nr. 89999 Silikon, neutral vernetzt, 310 ml-Tube	

## VARDAFLEX Plus IP68

### Flexibler LED-Strip für die Innen- und Außenanwendung, im Silikonschlauch, einfarbig, IP68

- 9,6 W/m: alle 25 mm oder 3 LEDs teilbar
- LED-Abstand: 8,33 mm
- leichte lötfreie Montage durch Steckverbindungen möglich
- maximale Länge pro Anschluss: 10 Meter - für größere Längen neu einspeisen
- CRI 80
- Lieferumfang: 5 Meter-Rolle, 5 Einspeisungsverbinder, 1 Direktverbinder, 1 Verbindungsschlauch, 30 Halter, 2 Endkappen, 2 Einspeisungskappen
- nach Binning-Codes sortiert und gelagert
- Lebensdauer L70: ≥ 36.000 Stunden
- **nicht UV-beständig**

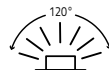
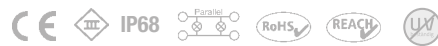

Farbe	Länge Meter	Breite mm	Höhe mm	Anzahl LED / m	Lichstrom lm / m	Effizienz lm / Watt	Volt V DC	Betriebsstrom A / m	Leistung Watt / m	Artikel Nr.
3000 K	5	11	4	120	744	77,50	12	0,8	9,6	88165



Energieeffizienzklasse **A**

Zubehör notwendig	Seite
LED-Netzgerät	216 ff.
Zubehör optional	
Dimmer z. B. Art.-Nr. 80474	236 ff.
Art.-Nr. 68306 Kunststoffprofil PMMA, 2 Meter (für den Innen- und Außenbereich)	
Art.-Nr. 88567 Befestigungshalter f. Strips Single	
Art.-Nr. 88569 Silikon - Einspeisungskappe Single	
Art.-Nr. 88670 Silikon, neutral vernetzt, 5 ml-Tube	
Art.-Nr. 89999 Silikon, neutral vernetzt, 310 ml-Tube	

**Montagetipp**  
Kunststoffprofil 68306 PMMA  
Einfach zu befestigen!  
Mit Platz für die Schraubenköpfe



# VARDAFLEX

IP67 / IP68

3-farbig (RGB)

Ramada Hotel Friedrichroda, Umsetzung Lichtzentrale / Elektro Beckhoff, Photo: Stefanie Bornhoff

## VARDAFLEX RGB Double IP67

**Flexibler LED-Strip für die Innen- und Außenanwendung, mit Polyurethan überzogen, selbstklebender Rückseite, mehrfarbig, IP67**

- 14,4 W/m: alle 100 mm oder 6 LEDs teilbar
- LED-Abstand: 16,67 mm
- maximale Länge pro Anschluss: 8 Meter - für größere Längen neu einspeisen
- Lieferumfang: 5 Meter-Rolle, 1x Endkappe, 10 x Befestigungshalter, 1x Einspeiser
- nach Binning-Codes sortiert und gelagert
- Lebensdauer L70: ≥ 36.000 Stunden
- **nicht UV-beständig**



Energieeffizienz-  
klasse

**B**

Zubehör notwendig	Seite
LED-Netzgerät	216 ff.
RGB-Controller z.B. 80462	236 ff.
Zubehör optional	
Aluprofil ab Innenmaß 10 mm	182 ff.
Art.-Nr. 89994 Spezialkabel für VARDaflex	
Art.-Nr. 86993 Silikon, neutral vernetzt, 20 ml-Tube	
Art.-Nr. 89999 Silikon, neutral vernetzt, 310 ml-Tube	

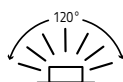
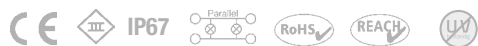

Farbe	Länge Meter	Breite mm	Höhe mm	Anzahl LED / m	Lichstrom lm / m	Effizienz lm / Watt	Volt V DC	Betriebsstrom A / m	Leistung Watt / m	Artikel Nr.
RGB	5	10	3	60	359	24,93	24	0,6	14,4	86486

## VARDAFLEX RGB IP68

### Flexibler LED-Strip für die Innen- und Außenanwendung, im Silikonschlauch, mehrfarbig, IP68

- 7,2 W/m: alle 100 mm oder 3 LEDs teilbar
- LED-Abstand: 33,33 mm
- leichte lötfreie Montage durch Steckverbindungen möglich
- maximale Länge pro Anschluss: 10 Meter - für größere Längen neu einspeisen
- Lieferumfang: 5 Meter-Rolle, 5 Einspeisungsverbinder, 1 Direktverbinder, 1 Verbindungsschlauch, 30 Halter, 2 Endkappen, 2 Einspeisungskappen
- nach Binning-Codes sortiert und gelagert
- Lebensdauer L70:  $\geq 36.000$  Stunden
- **nicht UV-beständig**

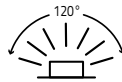
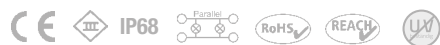

Energieeffizienzklasse



Farbe	Länge Meter	Breite mm	Höhe mm	Anzahl LED / m	Lichstrom lm / m	Effizienz lm / Watt	Volt V DC	Betriebsstrom A / m	Leistung Watt / m	Artikel Nr.
RGB	5	13	4	30	170	23,61	12	0,6	7,2	88566

## VARDAFLEX RGB Double IP68

### Flexibler LED-Strip für die Innen- und Außenanwendung, im Silikonschlauch, mehrfarbig, IP68

- RGB Double 12 Volt: 14,4 W/m: alle 50 mm oder 3 LEDs teilbar
- RGB Double 24 Volt: 14,4 W/m: alle 100 mm oder 6 LEDs teilbar
- LED-Abstand: 16,67 mm
- leichte lötfreie Montage durch Steckverbindungen möglich
- maximale Länge pro Anschluss: 8 Meter - für größere Längen neu einspeisen
- Lieferumfang: 5 Meter-Rolle, 5 Einspeisungsverbinder, 1 Direktverbinder, 1 Verbindungsschlauch, 30 Halter, 2 Endkappen, 2 Einspeisungskappen
- nach Binning-Codes sortiert und gelagert
- Lebensdauer L70:  $\geq 36.000$  Stunden
- **nicht UV-beständig**

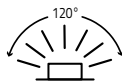
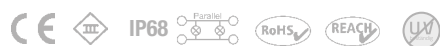

Energieeffizienzklasse



Farbe	Länge Meter	Breite mm	Höhe mm	Anzahl LED / m	Lichstrom lm / m	Effizienz lm / Watt	Volt V DC	Betriebsstrom A / m	Leistung Watt / m	Artikel Nr.
RGB	5	13	4	60	366	25,42	12	1,2	14,4	88549
RGB	5	13	4	60	366	25,42	24	0,6	14,4	86549

### Montagetipp

Kunststoffprofil 68307 PMMA

Einfach zu befestigen!

Mit Platz für die Schraubenköpfe



### Zubehör für RGB / RGB Double IP68

Zubehör notwendig	Seite
LED-Netzgerät	216 ff.
RGB-Controller z.B. Art.-Nr. 80462	236 ff.

#### Zubehör optional

Art.-Nr. 80491, 88510 Repeater
Art.-Nr. 88568 Befestigungshalter f. Strips RGB
Art.-Nr. 88669 Silikon - Einspeisungskappe RGB
Art.-Nr. 88672 Verbindungsschlauch RGB
Art.-Nr. 88670 Silikongel-Tube, neutral vernetzt
Art.-Nr. 89999 Silikon, neutral vernetzt, 310 ml-Tube
Art.-Nr. 86539 Direktverbinder RGB Profi
Art.-Nr. 68309 Kunststoffprofil 2 Meter (nur für den Innenbereich)
Art.-Nr. 68307 Kunststoffprofil PMMA, 2 Meter (für den Innen- und Außenbereich)

# Coming soon!

## VARDAFLEX Osmium SVQ / TVQ IP65

- Material: vergossenes Silikon
- Drei Größen: 4 x 7,5 mm, 11 x 11 mm und 16 x 16 mm
- Flexibel: horizontal (SVQ) oder vertikal (TVQ) biegsam
- Lichtfarben: einfarbig und mehrfarbig
- Schnelle und leichte Montage, vorkonfektioniert
- Homogene Lichtlinie
- UV-beständig

# VARDAFLEX

Neon



## Flexibler und vollvergossener LED-Strip im PVC-Mantel





















- Für Innen- und Außenanwendungen
- Temperaturbereich: -20° bis 45°C
- Salzwasserfest, UV-beständig, chlor- sowie lösungsmittelbeständig
- Schnelle und leichte Montage
- Homogene Lichtlinie
- Diverse Lichtfarben
- Sonstige Wattagen, Maße und Lichtfarben auf Anfrage





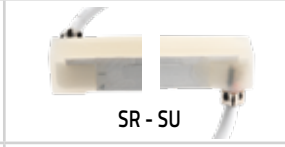
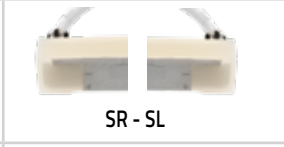

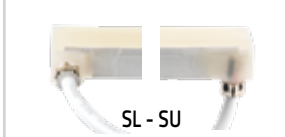
Yachthafen Burglief, Fehmarn, Photo: Stefanie Bomhoff

# Sie suchen den richtigen Anschluss?

Angeschweißte Varianten für auftragsbezogene Bestellungen, IP68

	 <p>ST - stirnseitig</p>	 <p>SU - unten</p>	 <p>SR - seitlich rechts</p>	 <p>SL - seitlich links</p>
 <p>ST - stirnseitig</p>	 <p>ST - ST</p>	 <p>ST - SU</p>	 <p>ST - SR</p>	 <p>ST - SL</p>
 <p>SU - unten</p>	 <p>SU - ST</p>	 <p>SU - SU</p>	 <p>SU - SR</p>	 <p>SU - SL</p>
 <p>SR - seitlich rechts</p>	 <p>SR - ST</p>	 <p>SR - SU</p>	<p>Technisch nicht möglich</p>	 <p>SR - SL</p>
 <p>SL - seitlich links</p>	 <p>SL - ST</p>	 <p>SL - SU</p>	 <p>SL - SR</p>	<p>Technisch nicht möglich</p>

## Snap-Verbindungen für auftragsbezogene Bestellungen, IP67

<p>ST - stirnseitig</p>  <p>Mögliche Kombinationen: ST - ST    ST - SR ST - SU    ST - SL</p>	<p>SR - seitlich rechts</p>  <p>Mögliche Kombinationen: SR - ST    - SR - SU    SR - SL</p>
<p>SU - unten</p>  <p>Mögliche Kombinationen: SU - ST    SU - SR SU - SU    SU - SL</p>	<p>SL - seitlich links</p>  <p>Mögliche Kombinationen: SL - ST    - SL - SU    SL - SR</p>

# Installations- und Bedienungshinweise

## VARDAflex Neon

Damit Sie lange Freude an diesem LED-Strip haben, bitten wir Sie um Beachtung folgender Hinweise:

- LED-Strips sind empfindliche Leiterplatten, die sorgfältig und vorsichtig installiert werden müssen. **BITTE VERMEIDEN SIE EIN DREHEN, ZIEHEN UND BIEGEN beim Abrollen des LED-Strips sowie bei der Montage.**
- **VERARBEITUNGSTEMPERATUR: +10° C BIS 45° C**
- Leuchtdioden und Widerstände sind bis IK 08 belastbar, sofern sie bündig verbaut sind.  
Die Belastung muss daher  $\leq$  IK 08 sein, da sonst die Lötstellen brechen und die Stromzufuhr unterbrochen wird.
- Die folgenden Mindestlängen für eine 90° Kurve dürfen nicht unterschritten werden:  
Neon Mini            45 mm  
Neon                    60 mm
- Bitte schließen Sie den LED-Strip je nach Spannung, Leistung und Länge an ein geeignetes Netzgerät an.
- RGB-Controller haben in der Regel einen 24 V DC Eingang und Ausgang. Der Controller muss zwischen Netzgerät und LED-Strip angeschlossen werden.
- Je nach Länge des LED-Strips können relativ hohe Amperzahlen auftreten.  
Bitte verwenden Sie deshalb bei längeren Zuleitungen einen geeigneten Kabelquerschnitt für die Installation zwischen Netzgerät und Strip.
- Lagertemperatur: -40° C bis +60° C,  
Umgebungstemperatur: -20° C bis +45° C
- Betreiben Sie niemals LED-Strips im aufgerollten Zustand.
- Es ist ausschließlich neutral vernetztes Silikon zu verwenden. Keinesfalls essighaltiges Silikon verwenden!
- Achtung: Bei Nachbestellung bitte auf Binning achten!



AIDA Photo: Ingrid Fiebak Photography

## Helligkeitstabelle

	70 lm	100 lm
Strip	VARDAflex Neon RGB	VARDAflex Neon Amber
Anz. LED	60 LED / m	60 LED / m
Leistung	12 W / m	7,2 W / m
Volt	24 V	24 V
max. Länge Meter - einseitig / beidseitig	10 / 20	10 / 20
Maße - Breite x Höhe mm	11,5 x 21	11,5 x 21
Biegeradius mm	60	60
Auftragsbezogene Fertigung	ja	ja
Seite	S. 174	S. 170





	120 lm	265 lm	350 lm	450 lm	450 lm
	<b>VARDaFlex Neon Mini</b>	<b>VARDaFlex Neon SELECT</b>	<b>VARDaFlex Neon</b>	<b>VARDaFlex Neon RGBW</b>	<b>Neon RGBW Intelligence Eight</b>
	72 LED / m	144 LED / m	60 LED / m	60 LED / m	56 LED / m
	5 W / m	12 W / m	12 W / m	15 W / m	12 W / m
	24 V	24 V	24 V	24 V	24 V
	15 / 30	10 / 20	10 / 20	5 / 10	5 / -
	9 x 18	11,5 x 21	11,5 x 21	11,5 x 21	11,5 x 21
	45	60	60	60	60
	ja	ja	ja	ja	ja
	S. 168	S. 172	S. 170	S. 177	S. 178

## VARDAFLEX Neon Mini

**Flexibler vergossener LED-Strip für die Innen- und Außenanwendung, horizontal biegsam, vergossen in UV-, chlor-, salzwasser- und lösemittelbeständigem PVC, einfarbig, IP67/IP68:**

- 5 W/m (rot 3,5 W/m: alle 83,33 mm oder 6 LEDs teilbar (rot: alle 125 mm oder 9 LEDs teilbar))
- Längenabschnitte: je Abschnitt 83,33 mm (rot: je Abschnitt 125 mm)
- LED-Abstand: 13,89 mm
- maximale Länge pro Anschluss: 14,9994 Meter - maximale Länge bei beidseitiger Einspeisung: 29,9988 Meter - für größere Längen neu einspeisen (rot: maximale Länge pro Anschluss: 15 Meter - maximale Länge bei beidseitiger Einspeisung: 30 Meter - für größere Längen neu einspeisen)
- CRI 80 (außer S86230 + S86232)
- Biegedurchmesser: 90 mm
- Temperaturbereich: -20 bis +45 °C
- Verarbeitungstemperatur: +10 bis +45 °C
- nach Binning-Codes sortiert und gelagert
- Lebensdauer L70: ≥ 36.000 Stunden
- **UV-beständig**

Zubehör notwendig	Seite
LED-Netzgerät	216 ff
Zubehör optional	
Dimmer z. B. Art.-Nr. 80474	236 ff
Art.-Nr. 68354 Aluprofil, ohne Verriegelung	
Art.-Nr. 68358 PC-Profil, transparent, 2 Meter, (nur für den Innenbereich)	

### Ab sofort - ausschließlich auftragsbezogene Fertigung

Folgende Angaben sind notwendig (siehe unten und Übersicht auf S. 165):  
 Art.-Nr. LED-Strip + Einspeisung (inkl. IP-Grad) + Länge LED-Strip + Länge Zuleitung (m)  
 z. B. S86233 - SU-ST(IP68) - 16,16602m - 0,3m

### Einspeisungsvarianten / -längen IP68

einseitig (min. 166,66 mm) (rot: min. 250 mm)	zweiseitig (min. 166,66 mm) (rot: min. 250 mm)	0,3 / 1 Meter Zuleitung ein- / beidseitig	3 Meter Zuleitung ein- / beidseitig	5 Meter Zuleitung ein- / beidseitig	10 Meter Zuleitung ein- / beidseitig
ST-EK stirnseitig	ST-ST, ST-SU, ST-SL, ST-SR	max. 15 / 30 m	max. 15 / 30 m	max. 15 / 30 m	max. 15 / 30 m
SU-EK unten	SU-ST, SU-SU, SU-SL, SU-SR	max. 15 / 30 m	max. 15 / 30 m	max. 15 / 30 m	max. 15 / 30 m
SL-EK seitlich links	SL-ST, SL-SU, SL-SR	max. 15 / 30 m	max. 15 / 30 m	max. 15 / 30 m	max. 15 / 30 m
SR-EK seitlich rechts	SR-ST, SR-SU, SR-SL	max. 15 / 30 m	max. 15 / 30 m	max. 15 / 30 m	max. 15 / 30 m

\* IP67 nur einseitig möglich

Farbe	Länge mm	Breite mm	Höhe mm	Anzahl LED / m	Lichtstrom lm / m	Effizienz lm / Watt	Volt V DC	Betriebsstrom A / m	Leistung Watt / m	Artikel Nr.	Energieeffizienz-
											klasse
2700 K	166,66 - 29998,8	9	18	72	120	24,00	24	0,21	5	S86233	
3000 K	166,66 - 29998,8	9	18	72	120	24,00	24	0,21	5	S86239	
3500 K	166,66 - 29998,8	9	18	72	120	24,00	24	0,21	5	S86235	
rot	250 - 30000	9	18	72	60	12,00	24	0,15	3,5	S86230	
blau	166,66 - 29998,8	9	18	72	75	15,00	24	0,21	5	S86232	





Restaurant und Hotel Zum Mühlenteich, Neubruchhausen, Photo: Stefanie Bornhoff

## VARDAFLEX Neon

**Flexibler vergossener LED-Strip für die Innen- und Außenanwendung, horizontal biegbar, vergossen in UV-, chlor-, salzwasser- und lösemittelbeständigem PVC, IP67/IP68**

- 12 W/m (amber 7,2 W/m); alle 100 mm oder 6 LEDs teilbar (amber: alle 166,67 mm oder 10 LEDs teilbar)
- Längenabschnitte: je Abschnitt 100 mm (amber: alle 166,67)
- LED-Abstand: 16,67 mm
- maximale Länge pro Anschluss: 10 Meter - maximale Länge bei beidseitiger Einspeisung: 20 Meter - für größere Längen neu einspeisen
- Biegedurchmesser: 120 mm
- Temperaturbereich: -20 bis +45 °C
- Verarbeitungstemperatur: +10 bis +45 °C
- nach Binning-Codes sortiert und gelagert
- Lebensdauer L70: ≥ 36.000 Stunden
- **UV-beständig**

Zubehör notwendig	Seite
LED-Netzgerät	216 ff

Zubehör optional	Seite
Dimmer z. B. Art.-Nr. 80474	236 ff
Art.-Nr. 68314 Aluprofil ECO 2 Meter	
Art.-Nr. 68311 Alu-Kragenprofil 2 Meter	
Art.-Nr. 68317 PC-Profil 2 Meter	
Art.-Nr. 68318 PC-Profil weiß 2 Meter	
Art.-Nr. 68312 PC-Profil schwarz 2 Meter	
Art.-Nr. 68300 Cover Tape	

### Ab sofort - ausschließlich auftragsbezogene Fertigung

Folgende Angaben sind notwendig (siehe unten und Übersicht auf S. 165):

Art.-Nr. LED-Strip + Einspeisung (inkl. IP-Grad) + Länge LED-Strip + Länge Zuleitung (m)  
z. B. **S86034 - SU-ST(IP68) - 14,8m - 8m**

### Einspeisungsvarianten / -längen IP68

einseitig (min. 200 mm) (amber: min. 333,34 mm)	zweiseitig (min. 300 mm) (amber: min. 333,34 mm)	0,3 / 1 Meter Zuleitung ein- / beidseitig	3 Meter Zuleitung ein- / beidseitig	5 Meter Zuleitung ein- / beidseitig	10 Meter Zuleitung ein- / beidseitig
ST-EK stirnseitig	ST-ST*, ST-SU, ST-SL, ST-SR	max. 10 / 20 m	max. 9,1 / 18,2 m	max. 8,3 / 16,6 m	max. 6,6 / 13,2 m
SU-EK unten	SU-ST, SU-SU, SU-SL, SU-SR	max. 10 / 20 m	max. 9,1 / 18,2 m	max. 8,3 / 16,6 m	max. 6,6 / 13,2 m
SL-EK seitlich links	SL-ST, SL-SU, SL-SR	max. 10 / 20 m	max. 9,1 / 18,2 m	max. 8,3 / 16,6 m	max. 6,6 / 13,2 m
SR-EK seitlich rechts	SR-ST, SR-SU, SR-SL	max. 10 / 20 m	max. 9,1 / 18,2 m	max. 8,3 / 16,6 m	max. 6,6 / 13,2 m

\* IP67 nur einseitig möglich



Farbe	Länge mm	Breite mm	Höhe mm	Anzahl LED / m	Lichstrom lm / m	Effizienz lm / Watt	Volt V DC	Betriebsstrom A / m	Leistung Watt / m	EEK	Artikel Nr.
2700 K	200 - 20000	11,5	21	60	320	26,67	24	0,5	12	B	S86033
3000 K	200 - 20000	11,5	21	60	350	29,17	24	0,5	12	B	S86035
4000 K	200 - 20000	11,5	21	60	368	30,67	24	0,5	12	B	S86038
5700 K	200 - 20000	11,5	21	60	395	32,92	24	0,5	12	B	S86034
2700 K - CRI 80	200 - 20000	11,5	21	60	350	29,17	24	0,5	12	B	S86037
blau	200 - 20000	11,5	21	60	44	3,67	24	0,5	12	E	S86032
amber	333,34 - 20000,4	11,5	21	60	100	13,89	24	0,3	7,2	B	S86031



**VARDAFLEX**

Neon

2-farbig - Select (Tunable White)

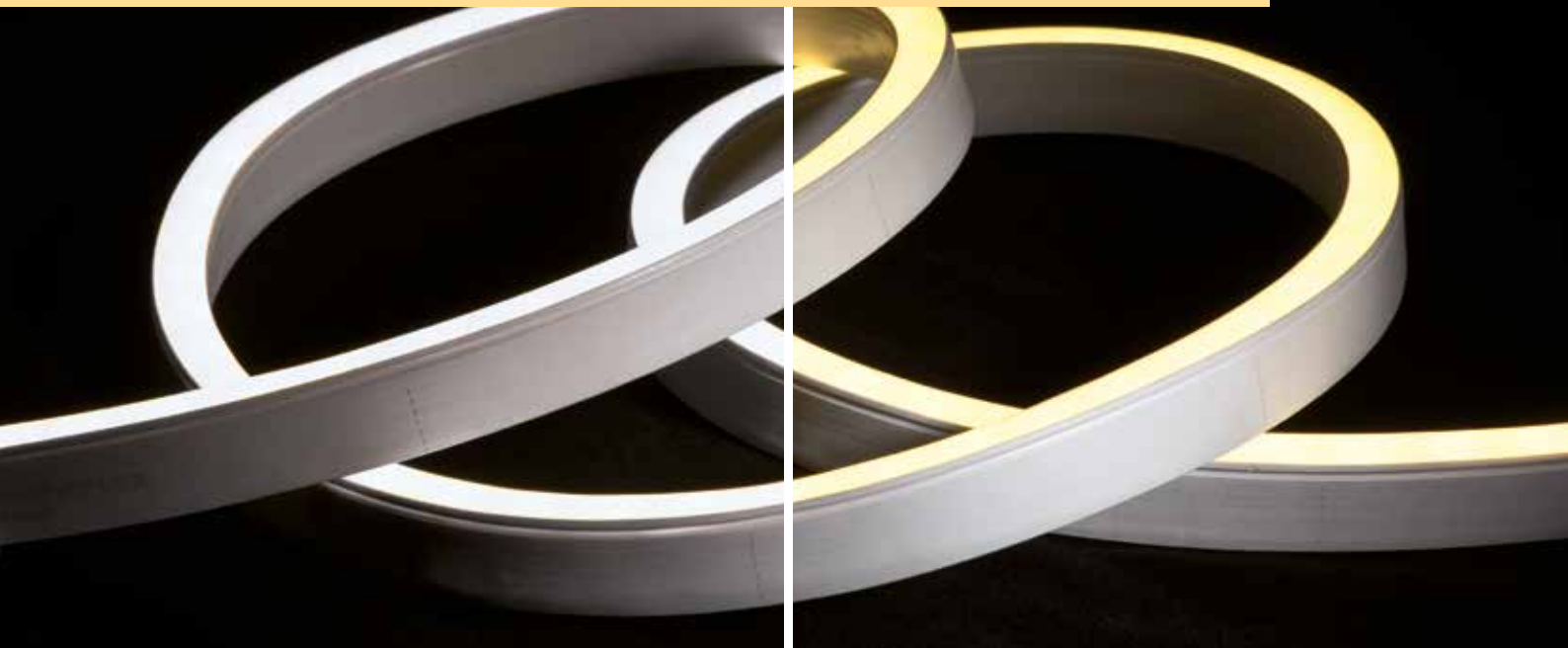

## VARDAFLEX Neon Select (Tunable White)

**Flexibler vergossener LED-Strip für die Innen- und Außenanwendung, horizontal biegsam, vergossen in UV-, chlor-, salzwasser- und lösemittelbeständigem, weißen PVC, IP67/IP68**

- 12 W/m: alle 83,33 mm oder 12 LEDs teilbar
- Längenabschnitte: je Abschnitt 83,33 mm
- LED Abstand: 6,94 mm
- maximale Länge pro Anschluss: 10 Meter -maximale Länge bei beidseitiger Einspeisung: 20 Meter - für größere Längen neu einspeisen
- CRI 80 (S86005); CRI 70 (S86009)
- Biegedurchmesser: 120 mm
- Temperaturbereich: -20° bis zu + 45° C
- Verarbeitungstemperatur: +10 bis +45° C
- nach Binning-Codes sortiert und gelagert
- Lebensdauer L70: ≥ 36.000 Stunden
- **UV-beständig**

Zubehör notwendig	Seite
LED-Netzgerät	216 ff
Dimmer z. B. Art.-Nr. 80450	236 ff

Zubehör optional
Art.-Nr. 68314 Aluprofil ECO 2 Meter
Art.-Nr. 68311 Alu-Kragenprofil 2 Meter
Art.-Nr. 68317 PC-Profil 2 Meter
Art.-Nr. 68318 PC-Profil weiß 2 Meter
Art.-Nr. 68312 PC-Profil schwarz 2 Meter
Art.-Nr. 68300 Cover Tape

### Ab sofort - ausschließlich auftragsbezogene Fertigung

Folgende Angaben sind notwendig (siehe unten und Übersicht auf S. 165):

Art.-Nr. LED-Strip + Einspeisung (inkl. IP-Grad) + Länge LED-Strip + Länge Zuleitung (m)  
z. B. S86005 - SU-ST(IP68) - 14,24943m - 5m

### Einspeisungsvarianten / -längen IP68

einseitig (min. 166,6 mm)	zweiseitig (min 166,66 mm)	0,3 / 1 Meter Zuleitung ein- / beidseitig	3 Meter Zuleitung ein- / beidseitig	5 Meter Zuleitung ein- / beidseitig	10 Meter Zuleitung ein- / beidseitig
ST-EK stirnseitig	ST-ST, ST-SU, ST-SL, ST-SR	max. 10 / 20 m	max. 9,1 / 18,2 m	max. 8,3 / 16,6 m	max. 6,6 / 13,2 m
SU-EK unten	SU-ST, SU-SU, SU-SL, SU-SR	max. 10 / 20 m	max. 9,1 / 18,2 m	max. 8,3 / 16,6 m	max. 6,6 / 13,2 m
SL-EK seitlich links	SL-ST, SL-SU, SL-SR	max. 10 / 20 m	max. 9,1 / 18,2 m	max. 8,3 / 16,6 m	max. 6,6 / 13,2 m
SR-EK seitlich rechts	SR-ST, SR-SU, SR-SL	max. 10 / 20 m	max. 9,1 / 18,2 m	max. 8,3 / 16,6 m	max. 6,6 / 13,2 m

\* IP67 nur einseitig möglich



Energieeffizienzklasse **B**

Farbe	Länge mm	Breite mm	Höhe mm	Anzahl LED / m	Lichtstrom lm / m	Effizienz lm / Watt	Volt V DC	Betriebsstrom A / m	Leistung Watt / m	Artikel Nr.
1900-5700 K	166,66 - 19999,2	11,5	21	144	265	22,08	24	0,5	12	S86009
2500-5000 K	166,66 - 19999,2	11,5	21	144	265	22,08	24	0,5	12	S86005



 VARDAFLEX

Neon

3-farbig (RGB)



## VARDAFLEX Neon RGB

**Flexibler vergossener LED-Strip für die Innen- und Außenanwendung, horizontal biegsam, vergossen in UV-, chlor-, salzwasser- und lösemittelbeständigem PVC, RGB, IP67/IP68**

- 12 W/m: alle 100 mm oder 6 LEDs teilbar
- Längenabschnitte: je Abschnitt 100 mm
- LED-Abstand: 16,67 mm
- maximale Länge pro Anschluss: 10 Meter (nur IP67 Variante) - maximale Länge bei beidseitiger Einspeisung: 20 Meter (nur IP67 Variante) - für größere Längen neu einspeisen
- Biegedurchmesser: 120 mm
- Temperaturbereich: -20 bis +45°C
- Verarbeitungstemperatur: +10 bis +45°C
- nach Binning-Codes sortiert und gelagert
- Lebensdauer L70: ≥ 36.000 Stunden
- **UV-beständig**

Zubehör notwendig	Seite
LED-Netzgerät	216 ff
Art.-Nr. 80460 RGB Controller	

Zubehör optional
Art.-Nr. 68314 Aluprofil ECO 2 Meter
Art.-Nr. 68311 Alu-Kragenprofil 2 Meter
Art.-Nr. 68317 PC-Profil 2 Meter
Art.-Nr. 68318 PC-Profil weiß 2 Meter
Art.-Nr. 68312 PC-Profil schwarz 2 Meter
Art.-Nr. 68300 Cover Tape

### Ab sofort - ausschließlich auftragsbezogene Fertigung

Folgende Angaben sind notwendig (siehe unten und Übersicht auf S. 165):  
 Art.-Nr. LED-Strip + Einspeisung (inkl. IP-Grad) + Länge LED-Strip + Länge Zuleitung (m)  
 z. B. S86036 - SU-ST(IP68) - 10,7m - 1m

### Einspeisungsvarianten / -längen IP68

einseitig* (min. 200 mm)	zweiseitig (min. 200 mm)	0,3 / 1 Meter Zuleitung ein- / beidseitig	3 Meter Zuleitung ein- / beidseitig	5 Meter Zuleitung ein- / beidseitig	10 Meter Zuleitung ein- / beidseitig
ST-EK stirnseitig	ST-ST, ST-SU, ST-SL, ST-SR	max. 7 / 14 m	max. 7 / 14 m	max. 6 / 12 m	max. 5 / 10 m
SU-EK unten	SU-ST, SU-SU, SU-SL, SU-SR	max. 7 / 14 m	max. 7 / 14 m	max. 6 / 12 m	max. 5 / 10 m
SL-EK seitlich links	SL-ST, SL-SU, SL-SR	max. 7 / 14 m	max. 7 / 14 m	max. 6 / 12 m	max. 5 / 10 m
SR-EK seitlich rechts	SR-ST, SR-SU, SR-SL	max. 7 / 14 m	max. 7 / 14 m	max. 6 / 12 m	max. 5 / 10 m

\* IP67 nur einseitig möglich



Farbe	Länge mm	Breite mm	Höhe mm	Anzahl LED / m	Lichstrom lm / m	Effizienz lm / Watt	Volt V DC	Betriebsstrom A / m	Leistung Watt / m	Artikel Nr.
RGB	200 - 20000	11,5	21	60	70	5,83	24	0,5	12	S86036



## VARDAFLEX Neon RGB Intelligence

**Flexibler vergossener LED-Strip für die Innen- und Außenanwendung, horizontal biegsam, vergossen in UV-, chlor-, salzwasser- und lösemittelbeständigem PVC, RGB, IP67/IP68**

- 12 W/m: S86106: alle 125 mm oder 7 LEDs teilbar; S86116: alle 500 mm oder 28 LEDs teilbar
- Längenabschnitte: S86106: je Abschnitt 125 mm, S86116: Abschnitt 500 mm
- LED-Abstand: 17,86 mm
- maximale Länge pro Anschluss: 10 Meter - für größere Längen neu einspeisen
- Biegedurchmesser: 120 mm
- Temperaturbereich: -20 bis +45°C
- Verarbeitungstemperatur: +10 bis +45°C
- nach Binning-Codes sortiert und gelagert
- Lebensdauer L70: ≥ 36.000 Stunden
- programmierbar auf Basis DMX mit Decoder Artikel Nr. 89600
- **UV-beständig**

Zubehör notwendig	Seite
LED-Netzgerät	216 ff
Art.-Nr. 89600 DMX-SPI Decoder	

**Zubehör notwendig (falls keine Steuerung vorhanden)**

Art.-Nr. 88458 Touchpanel
Art.-Nr. 89990 DMX Digitalkabel

**Zubehör optional**

Art.-Nr. 68314 Aluprofil ECO 2 Meter
Art.-Nr. 68311 Alu-Kragenprofil 2 Meter
Art.-Nr. 68317 PC-Profil 2 Meter
Art.-Nr. 68318 PC-Profil weiß 2 Meter
Art.-Nr. 68312 PC-Profil schwarz 2 Meter
Art.-Nr. 68300 Cover Tape

**Ab sofort - ausschließlich auftragsbezogene Fertigung**

Folgende Angaben sind notwendig (siehe unten und Übersicht auf S. 165):  
 Art.-Nr. LED-Strip + Einspeisung (inkl. IP-Grad) + Länge LED-Strip + Länge Zuleitung (m)  
 z. B. S86106 - SU-EK(IP67) - 4,5m - 1m

**Einspeisungsvarianten / -längen IP67 / IP68**

einseitig (min. 250/500 mm)	0,3 / 1 Meter Zuleitung einseitig	3 Meter Zuleitung einseitig	5 Meter Zuleitung einseitig	10 Meter Zuleitung einseitig
ST-EK stirnseitig	max. 10 m	max. 9,1 m	max. 8,3 m	max. 6,6 m
SU-EK unten	max. 10 m	max. 9,1 m	max. 8,3 m	max. 6,6 m
SL-EK seitlich links	max. 10 m	max. 9,1 m	max. 8,3 m	max. 6,6 m
SR-EK seitlich rechts*	max. 10 m	-	-	-

\* nur bei IP67 möglich

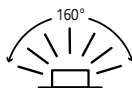

Energieeffizienzklasse



Typ	Pixel m	Länge mm	Breite mm	Höhe mm	Anzahl LED / m	Lichstrom lm / m	Effizienz lm / Watt	Volt V DC	Betriebsstrom A / m	Leistung Watt / m	Artikel Nr.
Neon RGB Intelligence Eight	8	250-10000	11,5	21	56	107	8,92	24	0,5	12	S86106
Neon RGB Intelligence Two	2	500-10000	11,5	21	56	107	8,92	24	0,5	12	S86116



**VARDAFLEX**

Neon

4-farbig (RGBW)

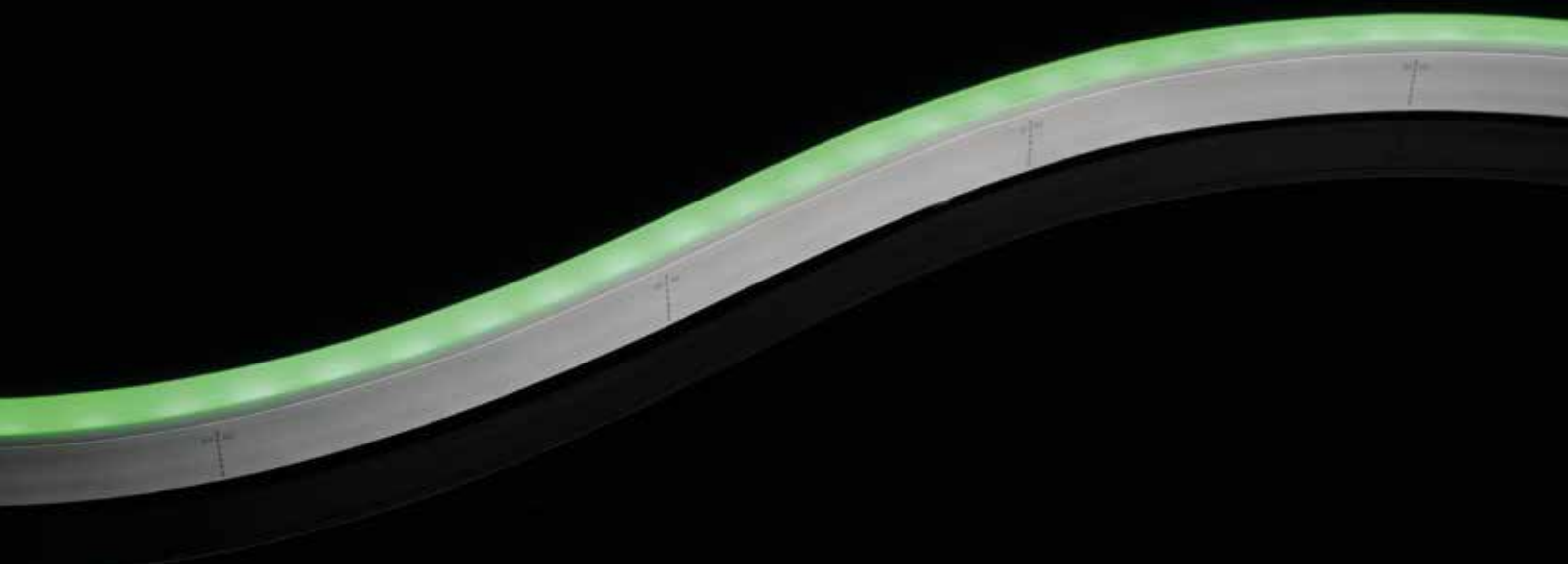

## VARDAFLEX Neon RGBW

**Flexibler vergossener LED-Strip für die Innen- und Außenanwendung, horizontal biegsam, vergossen in UV-, chlor-, salzwasser- und lösemittelbeständigem PVC, 4-farbig, IP68**

- 15 W/m: alle 100 mm oder 6 LEDs teilbar
- Längenabschnitte: je Abschnitt 100 mm
- LED-Abstand: 16,67 mm
- maximale Länge pro Anschluss: 5 Meter - maximale Länge bei beidseitiger Einspeisung: 10 Meter für größere Längen neu einspeisen
- Biegedurchmesser: 120 mm
- Temperaturbereich: -20 bis +45°C
- Verarbeitungstemperatur: +10 bis +45°C
- nach Binning-Codes sortiert und gelagert
- Lebensdauer L70: ≥ 36.000 Stunden
- **Achtung: bitte nicht alle Farben gleichzeitig unter Vollast betreiben (max. 80 %)**
- **UV-beständig**

Zubehör notwendig	Seite
LED-Netzgerät	216 ff
Art.-Nr. 80462 RGBW-Controller	236

Zubehör optional
Art.-Nr. 68314 Aluprofil ECO 2 Meter
Art.-Nr. 68311 Alu-Kragenprofil 2 Meter
Art.-Nr. 68317 PC-Profil 2 Meter
Art.-Nr. 68318 PC-Profil weiß 2 Meter
Art.-Nr. 68312 PC-Profil schwarz 2 Meter
Art.-Nr. 68300 Cover Tape

### Ab sofort - ausschließlich auftragsbezogene Fertigung

Folgende Angaben sind notwendig (siehe unten und Übersicht auf S. 165):

Art.-Nr. LED-Strip + Einspeisung (inkl. IP-Grad) + Länge LED-Strip + Länge Zuleitung (m)

z. B. **S86136 - SU-ST(IP68) - 4,0m - 1m**

### Einspeisungsvarianten / -längen IP68

einseitig (min. 200 mm)	zweiseitig (min. 200 mm)	0,3 / 1 Meter Zuleitung ein- / beidseitig	3 Meter Zuleitung ein- / beidseitig	5 Meter Zuleitung ein- / beidseitig	10 Meter Zuleitung ein- / beidseitig
ST-EK stirnseitig	ST-ST, ST-SU, ST-SL, ST-SR	max. 5 / 10 m	max. 5 / 10 m	max. 5 / 10 m	max. 5 / 10 m
SU-EK unten	SU-ST, SU-SU, SU-SL, SU-SR	max. 5 / 10 m	max. 5 / 10 m	max. 5 / 10 m	max. 5 / 10 m
SL-EK seitlich links	SL-ST, SL-SU, SL-SR	max. 5 / 10 m	max. 5 / 10 m	max. 5 / 10 m	max. 5 / 10 m
SR-EK seitlich rechts	SR-ST, SR-SU, SR-SL	max. 5 / 10 m	max. 5 / 10 m	max. 5 / 10 m	max. 5 / 10 m



Energieeffizienzklasse **B**

Farbe	Länge mm	Breite mm	Höhe mm	Anzahl LED / m	Lichstrom lm / m	Effizienz lm / Watt	Volt V DC	Betriebsstrom A / m	Leistung Watt / m	Artikel Nr.
RGBUWW (2700 K)	200 - 10000	11,5	21	60	450	30,00	24	0,625	15	S86136
RGBWW (3000K)	200 - 10000	11,5	21	60	450	30,00	24	0,625	15	S86135
RGBNW (4000 K)	200 - 10000	11,5	21	60	450	30,00	24	0,625	15	S86137



## ▮ VARDAFLEX Neon RGBW Intelligence Eight

**Flexibler vergossener LED-Strip für die Innen- und Außenanwendung, horizontal biegsam, vergossen in UV-, chlor-, salzwasser- und lösemittelbeständigem PVC, 4-farbig, IP67/IP68**

- 15 W/m: alle 125 mm oder 7 LEDs teilbar
- Längenabschnitte: je Abschnitt 125 mm
- LED-Abstand: 17,86 mm
- maximale Länge pro Anschluss: 5 Meter - für größere Längen neu einspeisen
- Biegedurchmesser: 120 mm
- Temperaturbereich: -20 bis +45 °C
- Verarbeitungstemperatur: +10 bis +45 °C
- programmierbar auf Basis DMX mit Decoder Artikel-Nr. 89600
- Lebensdauer L70: ≥ 36.000 Stunden
- nach Binning-Codes sortiert und gelagert
- **Achtung: bitte nicht alle Farben gleichzeitig unter Vollast betreiben (max. 80 %)**
- **UV-beständig**

Zubehör notwendig	Seite
LED-Netzgerät	216 ff
Art.-Nr. 89600 DMX-SPI Decoder	

### Zubehör notwendig (falls keine Steuerung vorhanden)

Art.-Nr. 88458 Touchpanel
Art.-Nr. 89990 DMX Digitalkabel

### Zubehör optional

Art.-Nr. 68314 Aluprofil 2 Meter
Art.-Nr. 68311 Alu-Kragenprofil 2 Meter
Art.-Nr. 68317 PC-Profil 2 Meter
Art.-Nr. 68318 PC-Profil weiß 2 Meter
Art.-Nr. 68312 PC-Profil schwarz 2 Meter
Art.-Nr. 68300 Cover Tape

### Ab sofort - ausschließlich auftragsbezogene Fertigung

Folgende Angaben sind notwendig (siehe unten und Übersicht auf S. 165):  
 Art.-Nr. LED-Strip + Einspeisung (inkl. IP-Grad) + Länge LED-Strip + Länge Zuleitung (m)  
 z. B. S86107 - SU-EK(IP68) - 3,125m - 1m

### Einspeisungsvarianten / -längen IP67 / IP68

einseitig (min. 250 mm)	0,3 / 1 Meter Zuleitung ein- / beidseitig	3 Meter Zuleitung ein- / beidseitig	5 Meter Zuleitung ein- / beidseitig	10 Meter Zuleitung ein- / beidseitig
ST-EK stirnseitig	max. 5 m	max. 5 m	max. 5 m	max. 5 m
SU-EK unten	max. 5 m	max. 5 m	max. 5 m	max. 5 m
SL-EK seitlich links	max. 5 m	max. 5 m	max. 5 m	max. 5 m
SR-EK seitlich rechts*	max. 5 m	-	-	-

\* nur bei IP67 möglich

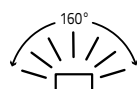

Typ	Pixel m	Länge mm	Breite mm	Höhe mm	Anzahl LED / m	Lichtstrom lm / m	Effizienz lm / Watt	Volt V DC	Betriebsstrom A / m	Leistung Watt / m	Artikel Nr.
RGBUWW (2700 K)	8	250-5000	11,5	21	56	450	30,00	24	0,625	15	S86107

# Aluprofile für LED-Strips

U-/ Kragenprofile

Biegbare Profile

Ohne Seitenwände

Eckprofile

Decken- und Pendelprofile

Wandprofile

Kleiderstangenprofile

IP68-Profile

Stufenprofile

Unterputzprofile

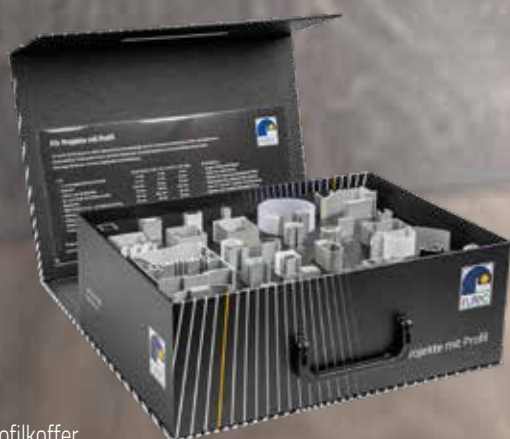

Profilkoffer  
Art.-Nr. 10084

<b>Passende Verbinder für Aluprofile</b>			Artikel-Nr. Verbinder	70524 / 70528	82100 / 82101	70534 / 70538	70424 / 70428	70595 / 70596
			Bezeichnung	Einspeisungs- u. Direktverbinder Push einfarbig 5 mm	Einspeisungs- u. Direktverbinder Single Profi 8 mm	Einspeisungs- u. Direktverbinder Push einfarbig 8 mm	Einspeisungs- u. Direktverbinder Push Locked einfarbig 8 mm	Einspeisungs- u. Direktverbinder Push einfarbig 8 mm IP67
			Lx B x H (mm)	24,3 x 9,6 x 7,7 19,6 x 9,6 x 7,7	15,4 x 12,6 x 4,8 15,4 x 12,6 x 4,8	24,3 x 12,6 x 7,7 24,3 x 12,6 x 7,7	15,4 x 9,5 x 4,4 21,6 x 9,5 x 4,4	24,3 x 12,6 x 7,7 19,5 x 12,6 x 7,7
Aluprofil Rubrik	Bezeichnung	Seite	passend für	passend für	passend für	passend für	passend für	
<b>U-/ Kragenprofile</b>	Aluprofil 8/9	186						
	Aluprofil 10/15	187						
	Alu-Kragenprofil 10/15K	187						
	Aluprofil 12/8	187						
	Aluprofil 16/9	188						
	Aluprofil 16/15	188						
	Aluprofil 17/8	189						
	Alu-Kragenprofil 17/8K	189						
	Aluprofil 17/15	190						
	Alu-Kragenprofil 17/15K	190						
	Aluprofil 18/6B	191						
	Aluprofil 18/10	192						
	Aluprofil 18/12	192						
	Aluprofil 20/15	193						
	Aluprofil 23/12	194						
	Alu-Kragenprofil 23/12K	194						
	Aluprofil 23/18	195						
	Alu-Kragenprofil 23/18K	195						
	Aluprofil 30/32	196						
	Aluprofil 35/33	196						
	Aluprofil 35/35	197						
	Alu-Kragenprofil 35/35K	197						
	Aluprofil 39/9F	197						
	Aluprofil 50/35	198						
	Alu-Kragenprofil 50/35K	198						
	Aluprofil 57/9F	198						
	Aluprofil 75/35	199						
	Alu-Kragenprofil 75/35K	199						
Aluprofil 75/78	199							
<b>Eckprofile</b>	Alu-Eckprofil 16/16E	200						
	Alu-Eckprofil 22/22E	201						
	Alu-Eckprofil 30/30E	201						
<b>Decken- und Pendelprofile</b>	Alu-Rundprofil D21R	202						
	Aluprofil 16/15	203						
	Aluprofil 35/35	203						
	Alu-Kragenprofil 35/35 K	203						
	Aluprofil 50/35	204						
	Alu-Kragenprofil 50/35 K	204						
	Aluprofil 75/35	205						
	Alu-Kragenprofil 75/35K	205						
Aluprofil 93/59	205							
<b>Wandprofile</b>	Aluprofil 15/7G	206						
	Alu-Wandprofil 26/79W	206						
<b>Kleiderstangenprofile</b>	Alu-Kleiderstangenprofil 15/30S	207						
	Alu-Kleiderstangenprofil 18/34S	207						
<b>IP68-Aluprofile</b>	Aluprofil 23/11	208						
	Aluprofil 32/31	208						
	Alu-Eckprofil 31/31E	209						
<b>Stufenprofile</b>	Alu-Stufenprofil Step1	210						
	Alu-Stufenprofil Step2	210						
	Alu-Stufenprofil Step3	211						
<b>Unterputzprofile</b>	Alu-Unterputzprofil 13/14U	212						
	Alu-Unterputzprofil 13/14UE1	212						
	Alu-Unterputzprofil 13/14UE2	212						
	Alu-Unterputzprofil 16/11U	212						
	Alu-Unterputzprofil 29/14U	213						

= passt hinein
  = passt bedingt (die Stege der Abdeckung müssen im Bereich des Verbinders entfernt werden)
  = passt nicht hinein



## Aluprofile für VARDaflex LED-Strips

			U- und Kragenprofile																		
			Aluprofil 8/9	Aluprofil 10/15 Alu-Kragenprofil 10/15K	Aluprofil 12/8	Aluprofil 16/9	Aluprofil 16/15	Aluprofil 17/8 Alu-Kragenprofil 17/8K	Aluprofil 17/15 Alu-Kragenprofil 17/15K	Aluprofil 18/6B	Aluprofil 18/10	Aluprofil 18/12	Aluprofil 20/15	Aluprofil 23/12 Alu-Kragenprofil 23/12K	Aluprofil 23/18 Alu-Kragenprofil 23/18K	Aluprofil 30/32	Aluprofil 35/33	Aluprofil 35/35 Alu-Kragenprofil 35/35K	Aluprofil 39/9F	Aluprofil 50/35 Alu-Kragenprofil 50/35K	Aluprofil 57/9F
LED-Strips	Watt m	Volt	S. 186	S. 187	S. 187	S. 188	S. 188	S. 189	S. 190	S. 191	S. 192	S. 192	S. 193	S. 194	S. 195	S. 196	S. 196	S. 197	S. 197	S. 198	S. 198
<b>Einfarbig</b>																					
VARDAflex Eco Standard Reach30	3	24				ja	ja	ja	ja	ja	ja	ja	ja	ja	ja	ja	ja	ja	ja	ja	ja
VARDAflex Standard	3,5	24				ja	ja	ja	ja	ja	ja	ja	ja	ja	ja	ja	ja	ja	ja	ja	ja
VARDAflex Standard IP67 Reach25	3,6	24				ja	ja	ja	ja		ja	ja	ja	ja	ja	ja	ja	ja		ja	ja
VARDAflex	4,8	12				ja	ja	ja	ja	ja	ja	ja	ja	ja	ja	ja	ja	ja	ja	ja	ja
VARDAflex Side Mini Plus	4,8	12									ja										
VARDAflex IP68	4,8	12				ja	ja	ja	ja		ja	ja	ja	ja	ja	ja	ja	ja		ja	ja
VARDAflex IP68 24V	4,8	24				ja	ja	ja	ja		ja	ja	ja	ja	ja	ja	ja	ja		ja	ja
VARDAflex Eco	4,8	24				ja	ja	ja	ja	ja	ja	ja	ja	ja	ja	ja	ja	ja	ja	ja	ja
VARDAflex Eco IP66	4,8	24				ja	ja	ja	ja		ja	ja	ja	ja	ja	ja	ja	ja		ja	ja
VARDAflex IP67	4,8	24				ja	ja	ja	ja		ja	ja	ja	ja	ja	ja	ja	ja		ja	ja
VARDAflex Eco Reach20	5	24				ja	ja	ja	ja	ja	ja	ja	ja	ja	ja	ja	ja	ja	ja	ja	ja
VARDAflex Pro	6	24				ja	ja	ja	ja	ja	ja	ja	ja	ja	ja	ja	ja	ja	ja	ja	ja
VARDAflex Plus DTW	7,5	24				ja	ja	ja	ja	ja	ja	ja	ja	ja	ja	ja	ja	ja	ja	ja	ja
VARDAflex Plus IP68	9,6	12				ja	ja	ja	ja		ja	ja	ja	ja	ja	ja	ja	ja		ja	ja
VARDAflex Plus	9,6	24				ja	ja	ja	ja	ja	ja	ja	ja	ja	ja	ja	ja	ja	ja	ja	ja
VARDAflex Eco Plus	9,6	24				ja	ja	ja	ja	ja	ja	ja	ja	ja	ja	ja	ja	ja	ja	ja	ja
VARDAflex Nova Eco Plus	9,6	24				ja	ja	ja	ja	ja	ja	ja	ja	ja	ja	ja	ja	ja	ja	ja	ja
VARDAflex Eco Plus IP66	9,6	24				ja	ja	ja	ja		ja	ja	ja	ja	ja	ja	ja	ja		ja	ja
VARDAflex Plus IP67	9,6	24				ja	ja	ja	ja		ja	ja	ja	ja	ja	ja	ja	ja		ja	ja
VARDAflex Eco Plus Reach15	10	24				ja	ja	ja	ja	ja	ja	ja	ja	ja	ja	ja	ja	ja	ja	ja	ja
VARDAflex COB Plus	10	24				ja	ja	ja	ja	ja	ja	ja	ja	ja	ja	ja	ja	ja	ja	ja	ja
VARDAflex Slim	10	24	ja	ja	ja	ja	ja	ja	ja	ja	ja	ja	ja	ja	ja	ja	ja	ja	ja	ja	ja
VARDAflex Quantum Plus	11,5	24				ja	ja	ja	ja	ja	ja	ja	ja	ja	ja	ja	ja	ja	ja	ja	ja
VARDAflex Quantum Plus IP65	11,5	24				ja	ja	ja	ja		ja	ja	ja	ja	ja	ja	ja	ja		ja	ja
VARDAflex Nova Plus	12	24				ja	ja	ja	ja	ja	ja	ja	ja	ja	ja	ja	ja	ja	ja	ja	ja
VARDAflex Quantum Plus Profi	14	24				ja	ja	ja	ja	ja	ja	ja	ja	ja	ja	ja	ja	ja	ja	ja	ja
VARDAflex Plus Profi	14,4	24				ja	ja	ja	ja	ja	ja	ja	ja	ja	ja	ja	ja	ja	ja	ja	ja
VARDAflex Eco Plus Profi IP66	14,4	24				ja	ja	ja	ja		ja	ja	ja	ja	ja	ja	ja	ja		ja	ja
VARDAflex Mini Ultra	15	24								ja	ja	ja	ja	ja	ja	ja	ja	ja	ja	ja	ja
VARDAflex Duo	17	24					ja		ja	ja	ja	ja	ja	ja	ja	ja	ja	ja	ja	ja	
VARDAflex Nova Double 2200K	18	24					ja		ja	ja	ja	ja	ja	ja	ja	ja	ja	ja	ja	ja	
VARDAflex Mini Double	18	24	ja	ja			ja		ja	ja	ja	ja	ja	ja	ja	ja	ja	ja	ja	ja	
VARDAflex Eco Double	19,2	24					ja		ja	ja	ja	ja	ja	ja	ja	ja	ja	ja	ja	ja	
VARDAflex Nova Double	19,2	24					ja		ja	ja	ja	ja	ja	ja	ja	ja	ja	ja	ja	ja	
VARDAflex Double DTW	19,2	24					ja		ja	ja	ja	ja	ja	ja	ja	ja	ja	ja	ja	ja	
VARDAflex Single	21	24					ja		ja		ja	ja	ja	ja	ja	ja	ja	ja	ja	ja	
VARDAflex Quantum Triple	23	24					ja		ja		ja	ja	ja	ja	ja	ja	ja	ja	ja	ja	
VARDAflex Nova Ultra	24	24					ja		ja		ja	ja	ja	ja	ja	ja	ja	ja	ja	ja	
VARDAflex Nova Triple	24	24					ja		ja		ja	ja	ja	ja	ja	ja	ja	ja	ja	ja	





## Aluprofile für VARDaflex LED-Strips

LED-Strips		Watt m		Volt		U- und Kragenprofile																		
						Aluprofil 8/9	Aluprofil 10/15 Alu-Kragenprofil 10/15K	Aluprofil 12/8	Aluprofil 16/9	Aluprofil 16/15	Aluprofil 17/8 Alu-Kragenprofil 17/8K	Aluprofil 17/15 Alu-Kragenprofil 17/15K	Aluprofil 18/6B	Aluprofil 18/10	Aluprofil 18/12	Aluprofil 20/15	Aluprofil 23/12 Alu-Kragenprofil 23/12K	Aluprofil 23/18 Alu-Kragenprofil 23/18K	Aluprofil 30/32	Aluprofil 35/33	Aluprofil 35/35 Alu-Kragenprofil 35/35K	Aluprofil 39/9F	Aluprofil 50/35 Alu-Kragenprofil 50/35K	Aluprofil 57/9F
Art.-Nr. 10084 Musterbox		S. 186	S. 187	S. 187	S. 188	S. 188	S. 189	S. 190	S. 191	S. 192	S. 192	S. 193	S. 194	S. 195	S. 196	S. 196	S. 197	S. 197	S. 198	S. 198				
<b>Zweifarbige (Tunable White)</b>																								
VARDaflex Select (Tunable White)	9,6	12			ja	ja	ja	ja	ja	ja	ja	ja	ja	ja	ja	ja	ja	ja	ja	ja	ja			
VARDaflex Select 24 V (Tunable White)	9,6	24			ja	ja	ja	ja	ja	ja	ja	ja	ja	ja	ja	ja	ja	ja	ja	ja	ja			
VARDaflex Eco Double Select (Tunable White)	21	24				ja		ja		ja	ja	ja	ja	ja	ja	ja	ja	ja	ja	ja				
VARDaflex Single Select (Tunable White)	21	24				ja		ja		ja	ja	ja	ja	ja	ja	ja	ja	ja	ja	ja				
<b>Dreifarbige (RGB)</b>																								
VARDaflex RGB IP68	7,2	12										ja	ja	ja	ja	ja	ja	ja	ja	ja	ja			
VARDaflex 3inONE-30 (RGB)	7,2	24			ja	ja	ja	ja	ja	ja	ja	ja	ja	ja	ja	ja	ja	ja	ja	ja	ja			
VARDaflex RGB Double IP68	14,4	12										ja	ja	ja	ja	ja	ja	ja	ja	ja	ja			
VARDaflex RGB Side Single	14,4	12								ja														
VARDaflex RGB Double IP68 24V	14,4	24										ja	ja	ja	ja	ja	ja	ja	ja	ja	ja			
VARDaflex 3inONE-60 (RGB)	14,4	24			ja	ja	ja	ja	ja	ja	ja	ja	ja	ja	ja	ja	ja	ja	ja	ja	ja			
VARDaflex Nova RGB	14,4	24			ja	ja	ja	ja		ja	ja	ja	ja	ja	ja	ja	ja	ja	ja	ja	ja			
VARDaflex RGB Double IP67	14,4	24				ja	ja	ja		ja	ja	ja	ja	ja	ja	ja	ja	ja	ja	ja	ja			
VARDaflex Nova RGB Double	19,2	24				ja		ja			ja	ja	ja	ja	ja	ja	ja	ja	ja	ja				
VARDaflex RGB Side Ultra	32	24								ja														
<b>Vierfarbige (RGBW)</b>																								
VARDaflex RGB+WW	9,6	24			ja	ja	ja	ja	ja		ja	ja	ja	ja	ja	ja	ja	ja	ja	ja	ja			
VARDaflex 4inONE-60 Reach10 (RGBW)	14,4	24			ja	ja	ja	ja	ja	ja	ja	ja	ja	ja	ja	ja	ja	ja	ja	ja	ja			
VARDaflex 4inONE-60 (RGBW)	19,2	24				ja		ja	ja		ja	ja	ja	ja	ja	ja	ja	ja	ja	ja				
VARDaflex 4inONE-72 (RGBW)	19,2	24				ja		ja	ja		ja	ja	ja	ja	ja	ja	ja	ja	ja	ja				
VARDaflex 4inONE-84 (RGBW)	27	24				ja		ja			ja	ja	ja	ja	ja	ja	ja	ja	ja	ja				
<b>Fünffarbige</b>																								
VARDaflex 5inONE-60	24	24										ja	ja	ja			ja	ja	ja					
VARDaflex RGB+W+WW	26	24										ja	ja	ja			ja	ja	ja					

		Eckprofile					Decken- / Rundprofile					Wandprofile		Kleiderstangenprofile		IP-68-Profile			Stufenprofile			Unterputzprofile							
Aluprofil 75/35	Alu-Kragenprofil 75/35K	Aluprofil 75/78	Alu-Eckprofil 16/16E	Alu-Eckprofil 22/22E	Alu-Eckprofil 30/30E	Alu-Rundprofil D21R	Aluprofil 16/15	Aluprofil 35/35	Alu-Kragenprofil 35/35K	Aluprofil 50/35	Alu-Kragenprofil 50/35K	Aluprofil 75/35	Alu-Kragenprofil 75/35K	Aluprofil 93/59	Aluprofil 15/7G	Alu-Wandprofil 26/79W	Alu-Kleiderstangenprofil 15/30S	Alu-Kleiderstangenprofil 18/34S	Aluprofil 23/11	Aluprofil 32/31	Alu-Eckprofil 31/31E	Alu-Stufenprofil Step1	Alu-Stufenprofil Step2	Alu-Stufenprofil Step3	Alu-Unterputzprofil 13/14U	Alu-Unterputzprofil 13/14UE1	Alu-Unterputzprofil 13/14UE2	Alu-Unterputzprofil 16/11U	Alu-Unterputzprofil 29/14U
S. 199	S. 199	S. 200	S. 201	S. 201	S. 202	S. 203	S. 203	S. 204	S. 205	S. 205	S. 206	S. 206	S. 207	S. 207	S. 208	S. 208	S. 209	S. 210	S. 210	S. 211	S. 212	S. 212	S. 212	S. 212	S. 212	S. 212	S. 212	S. 213	
ja	ja	ja	ja	ja	ja	ja	ja	ja	ja	ja	ja	ja	ja	ja	ja	ja	ja	ja	ja	ja	ja	ja	ja	ja	ja	ja	ja	ja	
ja	ja	ja	ja	ja	ja	ja	ja	ja	ja	ja	ja	ja	ja	ja	ja	ja	ja	ja	ja	ja	ja	ja	ja	ja	ja	ja	ja	ja	
ja	ja	ja	ja	ja	ja		ja	ja	ja	ja		ja	ja	ja	ja	ja	ja	ja	ja	ja	ja	ja	ja	ja	ja	ja	ja	ja	
ja	ja	ja	ja	ja	ja		ja	ja	ja	ja		ja	ja	ja	ja	ja	ja	ja	ja	ja	ja	ja	ja	ja	ja	ja	ja	ja	
ja	ja		ja	ja			ja	ja	ja	ja				ja		ja		ja										ja	
ja	ja	ja	ja	ja	ja	ja	ja	ja	ja	ja		ja	ja	ja	ja	ja	ja	ja	ja	ja	ja	ja	ja	ja	ja	ja	ja	ja	
ja	ja		ja	ja			ja	ja	ja	ja				ja		ja		ja										ja	
ja	ja	ja	ja	ja	ja	ja	ja	ja	ja	ja		ja	ja	ja	ja	ja	ja	ja	ja	ja	ja	ja	ja	ja	ja	ja	ja	ja	
ja	ja	ja	ja	ja	ja		ja	ja	ja	ja		ja	ja	ja	ja	ja	ja	ja	ja	ja	ja	ja	ja	ja	ja	ja	ja		
ja		ja	ja	ja	ja		ja	ja	ja	ja		ja	ja	ja	ja	ja	ja	ja	ja	ja	ja							ja	
										ja									ja			ja						ja	
ja	ja		ja	ja	ja	ja	ja	ja	ja	ja		ja	ja	ja	ja	ja	ja	ja	ja	ja	ja						ja	ja	
ja	ja	ja	ja	ja	ja	ja	ja	ja	ja	ja		ja	ja	ja	ja	ja	ja	ja	ja	ja	ja	ja	ja	ja	ja	ja	ja	ja	
ja	ja		ja	ja	ja		ja	ja	ja	ja		ja	ja	ja	ja	ja	ja	ja	ja	ja	ja							ja	
ja	ja		ja	ja	ja		ja	ja	ja	ja		ja	ja	ja	ja	ja	ja	ja	ja	ja	ja							ja	
ja	ja		ja	ja			ja	ja	ja	ja				ja		ja		ja										ja	
ja	ja		ja	ja			ja	ja	ja	ja				ja		ja		ja										ja	

# U- / Kragenprofile



Dr. Wolff, Bielefeld - Photo: Stefanie Bomhoff

## Aluprofil 8/9

**Sehr kleines Aluprofil, Innenmaß für LED-Strips bis 5 mm Breite**

- für die Innenanwendung
- Aluminium eloxiert
- bündige Abdeckung
- Material der Abdeckung: PMMA und Polycarbonat
- Lieferung ohne Abdeckung, Endkappen und Montageklammern - bitte separat bestellen
- **nicht passend für VARDaflex Einspeisungs- und Direktverbinder**

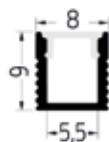

Typ	Länge m	Artikel-Nr.
Aluprofil 8/9	2	65375-V2
Abdeckung matt (PMMA)	2	65388-V2
Abdeckung matt (PC)	2	65389
Zubehör		Artikel-Nr.
Endkappe Einspeisung		65381
Endkappe		65382
Montageklammer - Metall		65380-V2

## Aluprofil 10/15 und Alu-Kragenprofil 10/15K

### Schmales Standard Aluprofil, Innenmaß für LED-Strips bis 6 mm Breite

- für die Innenanwendung
- Aluminium eloxiert
- bündige Abdeckung
- Material der Abdeckung: Polycarbonat
- Lieferung ohne Abdeckung, Endkappen und Montageklammern - bitte separat bestellen
- **nicht passend für VARDaflex Einspeisungs- und Direktverbinder**

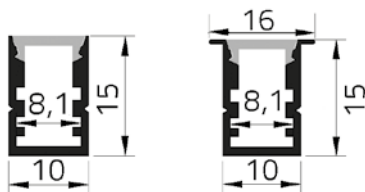

Typ	Länge m	Artikel-Nr.
Aluprofil 10/15	2	69515
Aluprofil 10/15K	2	69615
Abdeckung klar	2	69697
Abdeckung matt	2	69698
Zubehör		Artikel-Nr.
Endkappe Einspeisung		69678
Endkappe		69679
Endkappe Einspeisung Kragen		69688
Endkappe Kragen		69689
Montageklammer - Metall		69540

## Aluprofil 12/8

### Sehr flaches Aluprofil ohne Aluminium Sichtkante, Innenmaß für LED-Strips bis 6 mm Breite

- für die Innenanwendung
- Aluminium eloxiert
- überfassende Abdeckung für eine homogene Ausleuchtung
- Material der Abdeckung: Polycarbonat
- Lieferung ohne Abdeckung, Endkappen und Montageklammern - bitte separat bestellen
- **nicht passend für VARDaflex Einspeisungs- und Direktverbinder**

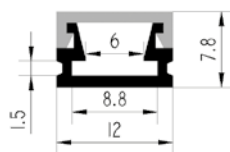

Typ	Länge m	Artikel-Nr.
Aluprofil 12/8	2	69405
Abdeckung matt	2	69498
Zubehör		Artikel-Nr.
Endkappe Einspeisung		69488
Montageklammer - Metall		69480

## Aluprofil 16/9

Flaches Aluprofil ohne Aluminium Sichtkante, Innenmaß für LED-Strips bis 12,2 mm Breite

- für die Innenanwendung
- Aluminium eloxiert
- überfassende Abdeckung für eine homogene Ausleuchtung
- Material der Abdeckung: Polycarbonat
- Lieferung ohne Abdeckung, Endkappen und Montageklammern - bitte separat bestellen
- **Übersicht VARD Aflex Einspeisungs- und Direktverbinder auf Seite 180 f.**

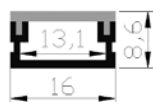

Typ	Länge m	Artikel-Nr.
Aluprofil 16/9	2	69425
Abdeckung matt	2	69458
Zubehör		Artikel-Nr.
Endkappe Einspeisung		69448
Endkappe		69449
Montageklammer - Metall		69440
Montagegelenk	<b>NEU</b>	68441

## Aluprofil 16/15

Flaches Rundprofil, als Pendelleuchte verwendbar, Innenmaß für LED-Strips bis 13 mm Breite

- für die Innenanwendung
- Aluminium eloxiert
- halbrunde Abdeckung für eine homogene Ausleuchtung
- Material der Abdeckung: Polycarbonat
- Lieferung ohne Abdeckung, Endkappen, Montageklammern und Drahtseilauflösung - bitte separat bestellen
- **Übersicht VARD Aflex Einspeisungs- und Direktverbinder auf Seite 180 f.**

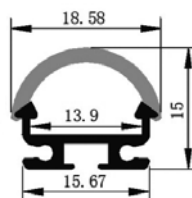

Typ	Länge m	Artikel-Nr.
Aluprofil 16/15	2	69105
Abdeckung, halbrund, matt	2	69189
Zubehör		Artikel-Nr.
Endkappe Einspeisung		69178
Endkappe		69179
Montageklammer - Metall		69190
Montagegelenk	<b>NEU</b>	68441
Drahtseilauflösung		69191



## Aluprofil 17/8 und Alu-Kragenprofil 17/8K

Standard-Aluprofil in den Farben alu, weiß (ähnlich RAL9016) und schwarz (ähnlich RAL9005),  
Innenmaß für LED-Strips bis 12,2 mm Breite

- für die Innen- und Außenanwendung
- Aluminium eloxiert
- leicht gewölbte Abdeckung mit optimierten, optischen Eigenschaften
- Material der Abdeckung: PMMA
- Lieferung ohne Abdeckung, Endkappen und Montageklammern - bitte separat bestellen
- mit IP-geschütztem LED-Strip auch für die Außenanwendung geeignet
- **Übersicht VARDaflex Einspeisungs- und Direktverbinder auf Seite 180 f.**

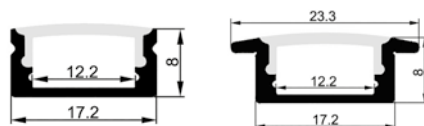

Typ	Länge m	Artikel-Nr. alu	Artikel-Nr. weiß	Artikel-Nr. schwarz
Aluprofil 17/8	2	65505	65506	65502
Aluprofil 17/8	3	65508	65509	65503
Aluprofil 17/8K	2	65605	-	-
Aluprofil 17/8K	3	65608	-	-
Abdeckung	Länge m			Artikel-Nr.
Abdeckung klar	2			65597
Abdeckung semimatt	2			65594
Abdeckung opalweiß	2			65592
Abdeckung klar	3			65577
Abdeckung semimatt	3			65574
Abdeckung opalweiß	3			65572
Abdeckung blacklight	2			62590
Abdeckung blacklight	3			62591
Zubehör		Artikel-Nr. alu	Artikel-Nr. weiß	Artikel-Nr. schwarz
Endkappe Einspeisung		65548	65546	65544
Endkappe		65549	65547	65545
Endkappe Einspeisung Kragen		65648	-	-
Endkappe Kragen		65649	-	-
Montageklammer - Metall		65540	-	-
Montageklammer - Kunststoff		65541	-	-
Montagegelenk		<b>NEU</b> 68441	-	-

## Aluprofil 17/15 und Alu-Kragenprofil 17/15K

Standard-Aluprofil in den Farben Alu, Weiß (ähnlich RAL9016) und Schwarz (ähnlich RAL9005),  
Innenmaß für LED-Strips bis 12,2 mm Breite

- für die Innen- und Außenanwendung
- Material: Aluminium eloxiert
- leicht gewölbte Abdeckung mit optimierten, optischen Eigenschaften
- Material der Abdeckung: PMMA
- Lieferhinweis: Lieferung ohne Abdeckung, Endkappen und Montageklammern - bitte separat bestellen
- mit IP-geschütztem LED-Strip auch für die Außenanwendung geeignet
- **Übersicht VARDaflex Einspeisungs- und Direktverbinder auf Seite 180 f.**

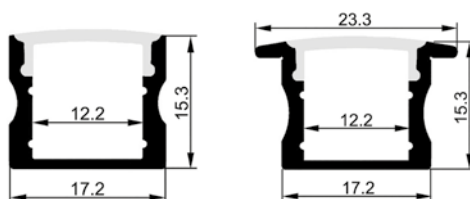

Typ	Länge m	Artikel-Nr. alu	Artikel-Nr. weiß	Artikel-Nr. schwarz
Aluprofil 17/15	2	65515	65516	65512
Aluprofil 17/15	3	65518	65519	65513
Aluprofil 17/15K	2	65615	-	-
Aluprofil 17/15K	3	65618	-	-
Abdeckung	Länge m			Artikel-Nr.
Abdeckung klar	2			65597
Abdeckung semimatt	2			65594
Abdeckung opalweiß	2			65592
Abdeckung klar	3			65577
Abdeckung semimatt	3			65574
Abdeckung opalweiß	3			65572
Abdeckung blacklight	2			62590
Abdeckung blacklight	3			62591
Zubehör		Artikel-Nr. alu	Artikel-Nr. weiß	Artikel-Nr. schwarz
Endkappe Einspeisung		65538	65536	65534
Endkappe		65539	65537	65535
Endkappe Einspeisung Kragen		65658	-	-
Endkappe Kragen		65659	-	-
Montageklammer - Metall		65540		
Montageklammer - Kunststoff		65531		
Montagegelenk		<b>NEU</b> 68441		





Vivana Wellness- und Fitnesscenter, Photo: Stefanie Bomhoff

## Aluprofil 18/6B

**Biegbares Aluprofil, Innenmaß für LED-Strips bis 10 mm Breite**

- für die Innenanwendung
- Material: Aluminium eloxiert
- gewölbte Abdeckung für eine homogene Ausleuchtung
- Material der Abdeckung: Polycarbonat
- min. Biegedurchmesser: 30,48 cm
- Lieferhinweis: Lieferung ohne Abdeckung, Endkappen und Montageklammern - bitte separat bestellen
- **nicht passend für VARDaflex Einspeisungs- und Direktverbinder**

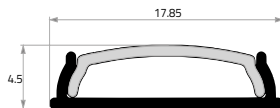

Typ	Länge m	Artikel-Nr.
Aluprofil 18/6B	2	65205
Abdeckung, gewölbt, matt	2	65528
Zubehör		Artikel-Nr.
Endkappe Einspeisung		65218
Endkappe		65219
Montageklammer - Metall		65210
Montagegelenk	<b>NEU</b>	68441

## Aluprofil 18/10

### Aluprofil ohne Seitenwand, Innenmaß für LED-Strips bis 11 mm Breite

- für die Innenanwendung
- Material: Aluminium eloxiert
- halbrunde und hohe Abdeckung für eine 180°-Ausleuchtung
- Material der Abdeckung: Polycarbonat
- Lieferhinweis: Lieferung ohne Abdeckung, Endkappen, Montageklammern und Montageprofil - bitte separat bestellen
- **Übersicht VARDAflex Einspeisungs- und Direktverbinder auf Seite 180 f.**

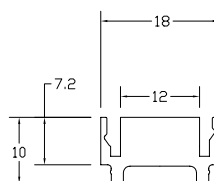

Typ	Länge m	Artikel-Nr.
Aluprofil 18/10	2	68477
Abdeckung matt, halbrund	2	68891
Abdeckung matt, hoch	2	68892
Zubehör	Länge m	Artikel-Nr.
Endkappe, Einspeisung, halbrund		68756
Endkappe, halbrund		68757
Endkappe, Einspeisung, hoch		68758
Endkappe, hoch		68759
Montageklammer - Alu		68478
Montagegelenk		<b>NEU</b> 68441
Montageprofil	2	68476

## Aluprofil 18/12

### Standard-Aluprofil, Innenmaß für LED-Strips bis 12,2 mm Breite

- für die Innenanwendung
- Material: Aluminium eloxiert
- gewölbte Abdeckung für eine homogene Ausleuchtung
- Material der Abdeckung: Polycarbonat
- leichte Montage und Demontage der Abdeckung durch Einklicken von vorne
- Lieferhinweis: Lieferung ohne Abdeckung, Endkappen, Montageklammern und Montageprofil - bitte separat bestellen
- **Übersicht VARDAflex Einspeisungs- und Direktverbinder auf Seite 180 f.**

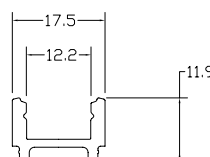

Typ	Länge m	Artikel-Nr.
Aluprofil 18/12	2	68475
Abdeckung matt	2	68598
Blindabdeckung, schwarz	2	68111
Zubehör	Länge m	Artikel-Nr.
Endkappe Einspeisung		68753
Endkappe		68754
Montageklammer - Alu		68478
Montagegelenk		<b>NEU</b> 68441
Montageprofil	2	68476

## Aluprofil 20/15

### Aluprofil mit Montageprofil und hohen Abdeckungen, Innenmaß für LED-Strips bis 16 mm Breite

- für die Innen- und Außenanwendung
- Material: Aluminium eloxiert
- halbrunde und rechteckige Abdeckung für eine homogene Ausleuchtung
- Material der Abdeckung: PMMA
- Lieferhinweis: Lieferung ohne Abdeckung, Endkappen, Montageklammern und Montageprofil - bitte separat bestellen
- mit IP-geschütztem LED-Strip auch für die Außenanwendung geeignet
- **Übersicht VARDAflex Einspeisungs- und Direktverbinder auf Seite 180 f.**



Typ	Länge m	Artikel-Nr.	Zubehör	Länge m	Artikel-Nr.
Aluprofil 20/15	2	65305	Endkappe Einspeisung halbrund H20		65368
Abdeckung, halbrund H20, matt	2	65349	Endkappe halbrund H20		65369
Abdeckung, H20, matt	2	65348	Endkappe Einspeisung H20		65398
			Endkappe H20		65399
			Montagegelenk	<b>NEU</b>	68441
			Montageprofil	2	65390

## Aluprofil 23/12 und Alu-Kragenprofil 23/12K

Standard-Aluprofil, große Auswahl an Abdeckungen und Montageklammern, Innenmaß für LED-Strips bis 18,2 mm Breite

- für die Innenanwendung (Außenanwendung = PMMA)
- Material: Aluminium eloxiert
- vielfältiges Zubehör
- Material der Abdeckung: Polycarbonat und PMMA
- Lieferhinweis: Lieferung ohne Abdeckung, Endkappen, Montageklammern und Montageprofil - bitte separat bestellen
- mit IP-geschütztem LED-Strip auch für die Außenanwendung geeignet (PMMA-Abdeckung)
- **Übersicht VARDAflex Einspeisungs- und Direktverbinder auf Seite 180 f.**



Montageklammer, Alu  
68490

In verkaufsförderndem Set erhältlich

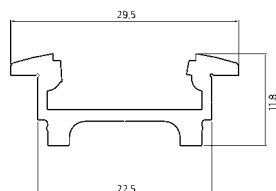
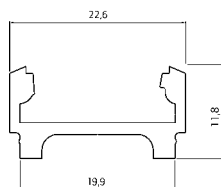

Typ	Länge m	Artikel-Nr.	Artikel-Nr. Set	Zubehör	Länge m	Artikel-Nr.
Aluprofil 23/12	2	68405	B68405	Endkappe Einspeisung		68487*
Aluprofil 23/12	3	68408		Endkappe		68488*
Aluprofil 23/12K	2	68425		Endkappe Einspeisung, hoch		68498
Abdeckung klar	2	68897	B68897	Endkappe, hoch		68497
Abdeckung semimatt	2	68894		Endkappe Einspeisung, halbrund		68496
Abdeckung matt	2	68898	B68898	Endkappe, halbrund		68495
Abdeckung matt	3	68888		Endkappe Einspeisung Kragen		68067
Abdeckung matt bündig	2	68893		Endkappe Kragen		68068
Abdeckung matt, PMMA (Außenanwendung möglich)	2	68760		Montageklammer Deckeneinbau, Alu		68489
Abdeckung matt, halbrund	2	68891		Montageklammer, Alu		68490*
Abdeckung matt, hoch	2	68892		Montageklammer Z-Form für Schrankmontage, Alu		68499
Abdeckung Linse 15°	2	68872		Montageklammer Eck 30 und 60°, Alu		68479
Abdeckung Linse 30°	2	68873		Montagegelenk	NEU	68441
Abdeckung Linse 60°	2	68874		Montageprofil	2	68440
Blindabdeckung, schwarz	2	68871				

\* Zubehör im Set B68405 enthalten

# Aluprofil 23/18 und Alu-Kragenprofil 23/18K

Standard Aluprofil, große Auswahl an Abdeckungen und Montageklammern, Innenmaß für LED-Strips bis 18,2 mm Breite

- für die Innenanwendung (Außenanwendung = PMMA)
- Material: Aluminium eloxiert
- vielfältiges Zubehör
- Material der Abdeckung: Polycarbonat und PMMA
- Lieferhinweis: Lieferung ohne Abdeckung, Endkappen, Montageklammern und Montageprofil - bitte separat bestellen
- mit IP-geschütztem LED-Strip auch für die Außenanwendung geeignet (PMMA-Abdeckung)
- **Übersicht VARDAflex Einspeisungs- und Direktverbinder auf Seite 180 f.**



68415 mit 68897 und 68490



68435

In verkaufsförderndem Set erhältlich

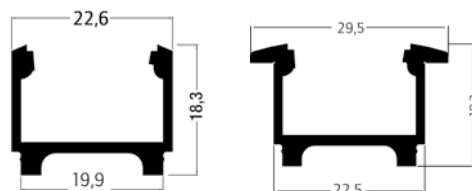

Typ	Länge m	Artikel-Nr.	Artikel-Nr. Set	Zubehör	Länge m	Artikel-Nr.
Aluprofil 23/18	2	68415	B68415	Endkappe Einspeisung		68482*
Aluprofil 23/18	3	68418		Endkappe		68483*
Aluprofil 23/18K	2	68435		Endkappe Einspeisung, hoch		68494
Abdeckung klar	2	68897	B68897	Endkappe, hoch		68493
Abdeckung semimatt	2	68894		Endkappe Einspeisung, halbrund		68492
Abdeckung matt	2	68898	B68898	Endkappe, halbrund		68491
Abdeckung matt	3	68888		Endkappe Einspeisung Kragen		68077
Abdeckung matt bündig	2	68893		Endkappe Kragen		68078
Abdeckung matt, PMMA (Außenanwendung möglich)	2	68760		Montageklammer Deckeneinbau, Alu		68489
Abdeckung matt, halbrund	2	68891		Montageklammer, Alu		68490*
Abdeckung matt, hoch	2	68892		Montageklammer Z-Form für Schrankmontage, Alu		68499
Abdeckung Linse 15°	2	68872		Montageklammer Eck 30 und 60°, Alu		68479
Abdeckung Linse 30°	2	68873		Montagegelenk	NEU	68441
Abdeckung Linse 60°	2	68874		Montageprofil	2	68440
Blindabdeckung, schwarz	2	68871				

\* Zubehör im Set B68415 enthalten

## Aluprofil 30/32

Reflektor-Aluprofil zum Einklicken, Innenmaß für LED-Strips bis 13 mm Breite

- für die Innenanwendung
- Material: Aluminium eloxiert
- bündige Abdeckung
- Material der Abdeckung: Polycarbonat
- Lieferhinweis: Lieferung ohne Abdeckung, Endkappen und Reflektor-Aluprofil - bitte separat bestellen
- **Übersicht VARD Aflex Einspeisungs- und Direktverbinder auf Seite 180 f.**

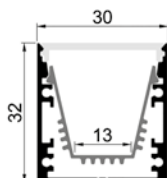

65752 Reflektor-Aluprofil zum Einklicken

Typ	Länge m	Artikel-Nr.
Aluprofil 30/32	2	65465
Reflektor-Aluprofil zum Einklicken	2	65752
Abdeckung, matt	2	65768
Zubehör		Artikel-Nr.
Endkappe		65758
Montagegelenk	<b>NEU</b>	68441

## Aluprofil 35/33

Großes Aluprofil ohne Aluminium Sichtkante, Innenmaß geeignet für LED-Strips bis 12 mm Breite

- für die Innenanwendung
- Material: Aluminium eloxiert
- überfassende Abdeckung
- Material der Abdeckung: Polycarbonat
- Lieferhinweis: Lieferung ohne Abdeckung und Endkappen - bitte separat bestellen
- **Übersicht VARD Aflex Einspeisungs- und Direktverbinder auf Seite 180 f.**

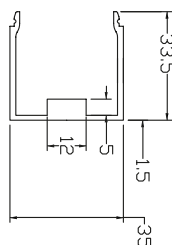

Typ	Länge m	Artikel-Nr.
Aluprofil 35/33	2	68465
Aluprofil 35/33	3	68468
Abdeckung matt	2	68765
Abdeckung matt	3	68768
Zubehör		Artikel-Nr.
Endkappe Einspeisung		68751
Endkappe		68752
Montagegelenk	<b>NEU</b>	68441

## Aluprofil 35/35 und Alu-Kragenprofil 35/35K

Als Pendel- und Deckenein- und aufbauleuchte verwendbar,  
Innenmaß für LED-Strips bis 30 mm Breite

- für die Innen- und Außenanwendung
- Material: Aluminium eloxiert
- bündige Abdeckung
- Material der Abdeckung: PMMA
- Lieferhinweis: Lieferung ohne Abdeckung, Endkappen, Montageklammern, Drahtseilaufhängung und Profilverbinder - bitte separat bestellen
- mit IP-geschütztem LED-Strip auch für die Außenanwendung geeignet (PMMA-Abdeckung)
- **Übersicht VARDaflex Einspeisungs- und Direktverbinder auf Seite 180 f.**

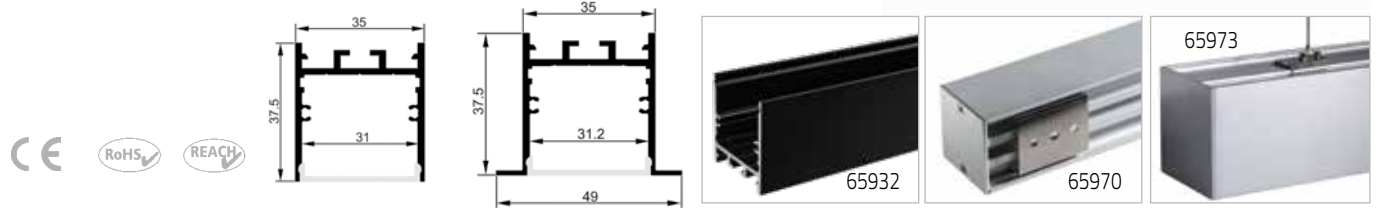

Typ	Länge m	Artikel-Nr. alu	Artikel-Nr. weiß	Artikel-Nr. schwarz	Zubehör	Artikel-Nr. alu	Artikel-Nr. weiß	Artikel-Nr. schwarz
Aluprofil 35/35	2	65935	65936	65932	Endkappen	65978	65976	65977
Aluprofil 35/35	3	65938	65939	65933 <b>NEU</b>	Endkappen Kragen	65968	65966	65967
Aluprofil 35/35K	2	65925	65926	65922				
Aluprofil 35/35K	3	65928						

Abdeckungen	Artikel-Nr.	Zubehör	Artikel-Nr.
Abdeckung klar	2	Profilverbinder 90° für Gehrungsschnitte	65974
Abdeckung semimatt	2	Profilverbinder 180° für lineare Verbindung	65975
Abdeckung opalweiß	2	Montageklammer	65970
Abdeckung blacklight	2	Montageklammer mit Federbeinen	65960
Abdeckung klar	3	Montagegelenk	<b>NEU</b> 68441
Abdeckung semimatt	3	Drahtseilaufhängung	65973
Abdeckung opalweiß	3		

## Aluprofil 39/9F

Flaches Aluprofil, als Möbelleuchte geeignet, Innenmaß für LED-Strips bis 26 mm Breite

- für die Innenanwendung
- Material: Aluminium eloxiert
- bündige Abdeckung
- Material der Abdeckung: Polycarbonat
- Lieferhinweis: Lieferung ohne Abdeckung, Endkappen und Montageklammern - bitte separat bestellen
- **Übersicht VARDaflex Einspeisungs- und Direktverbinder auf Seite 180 f.**

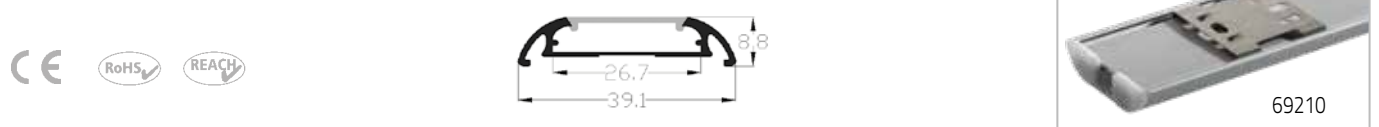

Typ	Länge m	Artikel-Nr.	Zubehör	Artikel-Nr.
Aluprofil 39/9F	2	69205	Endkappe Einspeisung	69218
Abdeckung, matt	2	69298	Endkappe	69219
			Montageklammer - Metall	69210

## Aluprofil 50/35 und Alu-Kragenprofil 50/35K

Als Pendel-, Deckenein- und -aufbauleuchte verwendbar, Innenmaß für LED-Strips bis 39 mm Breite

- für die Innenanwendung
- Material: Aluminium eloxiert
- bündige Abdeckung
- Material der Abdeckung: Polycarbonat
- Lieferhinweis: Lieferung ohne Abdeckung, Endkappen, Montageklammern, Drahtseilaufhängung und Profilverbinder - bitte separat bestellen
- **Übersicht VARDaflex Einspeisungs- und Direktverbinder auf Seite 180 f.**

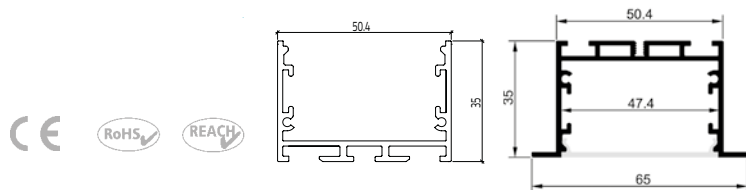

Typ	Länge m	Artikel-Nr.	Zubehör	Artikel-Nr.
Aluprofil 50/35	2	65435	Endkappe	65949
Aluprofil 50/35K	2	65835	Endkappe Kragen	65868
Abdeckung matt	2	65798	Montageklammer	65770
			Montageklammer mit Federbeinen	65860
			Montagegelenk	<b>NEU</b> 68441
			Drahtseilaufhängung	65941

## Aluprofil 57/9F

Flaches Aluprofil, Innenmaß für LED-Strips bis 12,2 mm Breite

- für die Innenanwendung
- Material: Aluminium eloxiert
- gewölbte Abdeckung für eine homogene Ausleuchtung
- Material der Abdeckung: Polycarbonat
- Lieferhinweis: Lieferung ohne Abdeckung und Endkappen - bitte separat bestellen
- **Übersicht VARDaflex Einspeisungs- und Direktverbinder auf Seite 180 f.**



Typ	Länge m	Artikel-Nr.
Aluprofil 57/9F	2	69705
Abdeckung, matt	2	69048
Zubehör		Artikel-Nr.
Endkappe Einspeisung		69798
Endkappe		69799



## Aluprofil 75/35 und Alu-Kragenprofil 75/35K

Als Pendel-, Deckenein- und -aufbauleuchte verwendbar, Innenmaß für LED-Strips bis 64 mm Breite

- für die Innen- und Außenanwendung
- Material: Aluminium eloxiert
- bündige Abdeckung,
- Material der Abdeckung: PMMA
- Lieferhinweis: Lieferung ohne Abdeckung, Endkappen, Montageklammern, Drahtseilaufhängung und Profilverbinder - bitte separat bestellen
- mit IP-geschütztem LED-Strip auch für die Außenanwendung geeignet (PMMA-Abdeckung)
- **Übersicht VARDaflex Einspeisungs- und Direktverbinder auf Seite 180 f.**

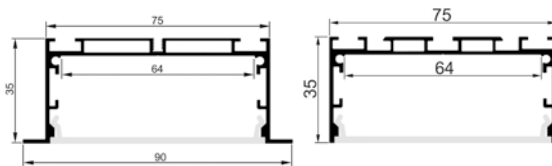

Typ	Länge m	Artikel-Nr.
Aluprofil 75/35	2	65745
Aluprofil 75/35K	2	65845
Abdeckung matt	2	65918
Zubehör		Artikel-Nr.
Endkappe		65908
Endkappe Kragen		65878
Montageklammer		65900
Montageklammer mit Federbeinen		65860
Drahtseilaufhängung		65941
Profilverbinder 90° für Gehrungsschnitte		65974
Profilverbinder 180° für lineare Verbindung		65975

## Aluprofil 75/78

Reflektor-Aluprofil zum Einklicken, als Pendel- und Deckenaufbauleuchte verwendbar, Innenmaß für LED-Strips bis 42 mm Breite

- für die Innenanwendung
- Material: Aluminium eloxiert
- bündige Abdeckung
- Material der Abdeckung: Polycarbonat
- Lieferhinweis: Lieferung ohne Abdeckung, Endkappen, Montageklammern, Drahtseilaufhängung und Profilverbinder - bitte separat bestellen
- **Übersicht VARDaflex Einspeisungs- und Direktverbinder auf Seite 180 f.**

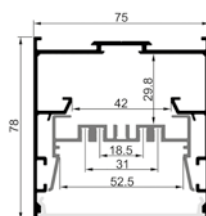

Typ	Länge m	Artikel-Nr.	Zubehör	Artikel-Nr.
Aluprofil 75/78	2	65725	Endkappe	65889
Reflektorprofil zum Einklicken	2	65882	Montageklammer	65880
Abdeckung, matt	2	65895	interne Montageklammer mit Absturzsicherung	65883
			Drahtseilaufhängung	65881
			Profilverbinder 90° für Gehrungsschnitte	65774
			Profilverbinder 180° für lineare Verbindung	65775

# Eckprofile

## Alu-Eckprofil 16/16E

Kleines Eckprofil, Innenmaß für LED-Strips bis 11 mm Breite

- für die Innen- und Außenanwendung
- Material: Aluminium eloxiert
- runde und eckige Abdeckung für eine homogene Ausleuchtung
- Material der Abdeckung: PMMA
- Lieferhinweis: Lieferung ohne Abdeckung, Endkappen und Montageklammern - bitte separat bestellen
- mit IP-geschütztem LED-Strip auch für die Außenanwendung geeignet
- **Übersicht VARDAflex Einspeisungs- und Direktverbinder auf Seite 180 f.**

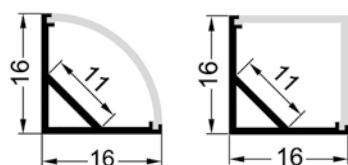

Typ	Länge m	Artikel-Nr.
Aluprofil 16/16E	2	65625
Abdeckung rund opalweiß	2	65672
Abdeckung eckig opalweiß	2	65673

Zubehör	Artikel-Nr.
Endkappe Einspeisung rund	65688
Endkappe rund	65689
Endkappe Einspeisung eckig	65788
Endkappe eckig	65789
Montageklammer	65680



## Alu-Eckprofil 22/22E

### Eckprofil, Innenmaß für LED-Strips bis 18,2 mm Breite

- für die Innenanwendung (Außenanwendung = PMMA)
- Material: Aluminium eloxiert
- vielfältiges Zubehör
- Material der Abdeckung: Polycarbonat und PMMA
- Lieferhinweis: Lieferung ohne Abdeckung, Endkappen, Montageklammern und Montageprofil - bitte separat bestellen
- mit IP-geschütztem LED-Strip auch für die Außenanwendung geeignet (PMMA-Abdeckung)
- **Übersicht VARDaflex Einspeisungs- und Direktverbinder auf Seite 180 f.**

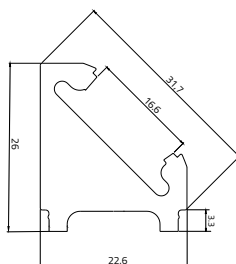

68499  
Montageklammer, Alu, Z-Form



Typ	Länge m	Artikel-Nr.	Zubehör	Länge m	Artikel-Nr.
Aluprofil 22/22E	2	68455	Endkappe Einspeisung		68480
Abdeckung klar	2	68897	Endkappe		68481
Abdeckung semimatt	2	68894	Montageklammer, Alu		68490
Abdeckung matt	2	68898	Montageklammer Z-Form für Schrankmontage, Alu		68499
Abdeckung matt bündig	2	68893	Montageklammer Eck 30 und 60°, Alu		68479
Abdeckung matt, PMMA	2	68760	Montageprofil	2	68440
Abdeckung Linse 15°	2	68872			
Abdeckung Linse 30°	2	68873			
Abdeckung Linse 60°	2	68874			
Blindabdeckung, schwarz	2	68871			

## Alu-Eckprofil 30/30E

### Eckprofil, Innenmaß für LED-Strips bis 20 mm Breite

- für die Innenanwendung
- Material: Aluminium eloxiert
- runde und eckige Abdeckung
- Material der Abdeckung: Polycarbonat
- Lieferhinweis: Lieferung ohne Abdeckung, Endkappen und Montageklammern - bitte separat bestellen
- **Übersicht VARDaflex Einspeisungs- und Direktverbinder auf Seite 180 f.**

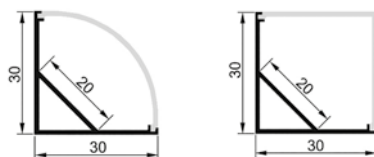

Typ	Länge m	Artikel-Nr.	Zubehör	Artikel-Nr.
Aluprofil 30/30E	2	65655	Endkappe Einspeisung rund	65818
Abdeckung rund opalweiß	2	65312	Endkappe rund	65819
Abdeckung eckig opalweiß	2	65322	Endkappe Einspeisung eckig	65828
			Endkappe eckig	65829
			Montageklammer - Metall	65810

# Decken- und Pendelprofile



Zahnerhaltung am Grünen Hof – Dr. Corinna Robbers, Friesoythe - Photo: Stefanie Bomhoff

## Alu-Rundprofil D21R

### Pendel- und Deckenprofile, Innenmaß für LED-Strips bis 12,2 mm Breite

- für die Innenanwendung
- Material: Aluminium eloxiert
- runde Abdeckung
- Material der Abdeckung: PMMA
- Lieferhinweis: Lieferung ohne Abdeckung, Endkappen, Montageklammern und Drahtseilaufhängung - bitte separat bestellen
- **Übersicht VARDAflex Einspeisungs- und Direktverbinder auf Seite 180 f.**



Typ	Länge m	Artikel-Nr.	Zubehör	Artikel-Nr.
Alu-Rundprofil D21R	2	65145	Endkappe Einspeisung	65128
Abdeckung klar	2	65137	Endkappe	65129
Abdeckung semimatt	2	65134	Montageklammer Wand - Metall	65120
Abdeckung opalweiß	2	65132	Drahtseilaufhängung	65121

## Aluprofil 16/15

Flaches Rundprofil, als Pendelleuchte verwendbar, Innenmaß für LED-Strips bis 13 mm Breite

- für die Innenanwendung
- Aluminium eloxiert
- halbrunde Abdeckung für eine homogene Ausleuchtung
- Material der Abdeckung: Polycarbonat
- Lieferung ohne Abdeckung, Endkappen, Montageklammern und Drahtseilaufhängung - bitte separat bestellen
- **Übersicht VARDAflex Einspeisungs- und Direktverbinder auf Seite 180 f.**

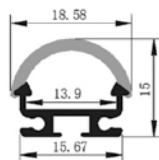

Typ	Länge m	Artikel-Nr.
Aluprofil 16/15	2	69105
Abdeckung, halbrund, matt	2	69189
Zubehör		Artikel-Nr.
Endkappe Einspeisung		69178
Endkappe		69179
Montageklammer - Metall		69190
Montagegelenk		<b>NEU</b> 68441
Drahtseilaufhängung		69191

## Aluprofil 35/35 und Alu-Kragenprofil 35/35K

Als Pendel- und Deckenein- und aufbauleuchte verwendbar, Innenmaß für LED-Strips bis 30 mm Breite

- für die Innen- und Außenanwendung
- Material: Aluminium eloxiert
- bündige Abdeckung
- Material der Abdeckung: PMMA
- Lieferhinweis: Lieferung ohne Abdeckung, Endkappen, Montageklammern, Drahtseilaufhängung und Profilverbinder - bitte separat bestellen
- mit IP-geschütztem LED-Strip auch für die Außenanwendung geeignet (PMMA-Abdeckung)
- **Übersicht VARDAflex Einspeisungs- und Direktverbinder auf Seite 180 f.**

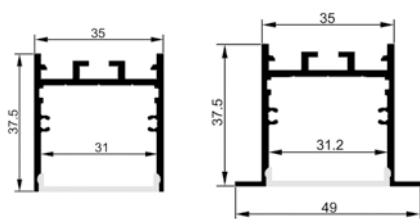

Typ	Länge m	Artikel-Nr. alu	Artikel-Nr. weiß	Artikel-Nr. schwarz	Zubehör	Artikel-Nr. alu	Artikel-Nr. weiß	Artikel-Nr. schwarz
Aluprofil 35/35	2	65935	65936	65932	Endkappen	65978	65976	65977
Aluprofil 35/35	3	65938	65939	65933 <b>NEU</b>	Endkappen Kragen	65968	65966	65967
Aluprofil 35/35K	2	65925	65926	65922				
Aluprofil 35/35K	3	65928			Zubehör			Artikel-Nr.
Abdeckungen				Artikel-Nr.	Profilverbinder 90° für Gehrungsschnitte			65974
Abdeckung klar	2			65997	Profilverbinder 180° für lineare Verbindung			65975
Abdeckung semimatt	2			65994	Montageklammer			65970
Abdeckung opalweiß	2			65992	Montageklammer mit Federbeinen			65960
Abdeckung blacklight	2			62980	Montagegelenk		<b>NEU</b>	68441
Abdeckung klar	3			65987	Drahtseilaufhängung			65973
Abdeckung semimatt	3			65984				
Abdeckung opalweiß	3			65982				

## Aluprofil 50/35 und Alu-Kragenprofil 50/35K

Als Pendel-, Deckenein- und -aufbauleuchte verwendbar, Innenmaß für LED-Strips bis 39 mm Breite

- für die Innenanwendung
- Material: Aluminium eloxiert
- bündige Abdeckung
- Material der Abdeckung: Polycarbonat
- Lieferhinweis: Lieferung ohne Abdeckung, Endkappen, Montageklammern, Drahtseilaufhängung und Profilverbinder - bitte separat bestellen
- **Übersicht VARDAflex Einspeisungs- und Direktverbinder auf Seite 180 f.**

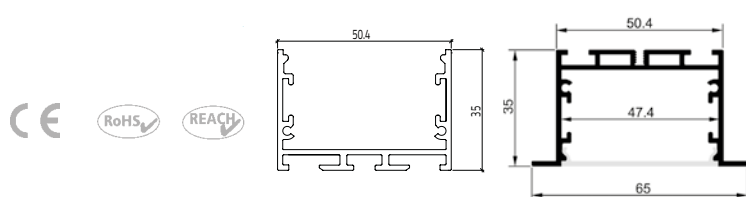

Typ	Länge m	Artikel-Nr.	Zubehör	Artikel-Nr.
Aluprofil 50/35	2	65435	Endkappe	65949
Aluprofil 50/35K	2	65835	Endkappe Kragen	65868
Abdeckung matt	2	65798	Montageklammer	65770
			Montageklammer mit Federbeinen	65860
			Montagegelenk	<b>NEU</b> 68441
			Drahtseilaufhängung	65941



## Aluprofil 75/35 und Alu-Kragenprofil 75/35K

Als Pendel-, Deckenein- und -aufbauleuchte verwendbar, Innenmaß für LED-Strips bis 64 mm Breite

- für die Innen- und Außenanwendung
- Material: Aluminium eloxiert
- bündige Abdeckung,
- Material der Abdeckung: PMMA
- Lieferhinweis: Lieferung ohne Abdeckung, Endkappen, Montageklammern, Drahtseilaufhängung und Profilverbinder - bitte separat bestellen
- mit IP-geschütztem LED-Strip auch für die Außenanwendung geeignet (PMMA-Abdeckung)
- **Übersicht VARDaflex Einspeisungs- und Direktverbinder auf Seite 180 f.**

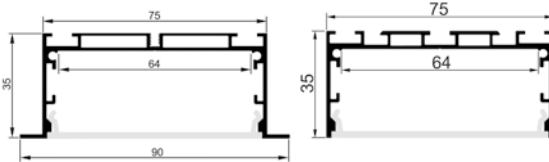

Typ	Länge m	Artikel-Nr.
Aluprofil 75/35	2	65745
Aluprofil 75/35K	2	65845
Abdeckung matt	2	65918
Zubehör		Artikel-Nr.
Endkappe		65908
Endkappe Kragen		65878
Montageklammer		65900
Montageklammer mit Federbeinen		65860
Drahtseilaufhängung		65941
Profilverbinder 90° für Gehrungsschnitte		65974
Profilverbinder 180° für lineare Verbindung		65975

## Aluprofil 93/59

Großes Leuchtenprofil mit großem Reflektor-Aluprofil, als Pendel- und Deckenaufbauleuchte verwendbar, Innenmaß für LED-Strips bis 25 mm Breite

- für die Innenanwendung
- Material: Aluminium eloxiert
- halbrunde Abdeckung
- Material der Abdeckung: Polycarbonat
- Lieferhinweis: Lieferung ohne Abdeckung, Endkappen, Montageklammern, Drahtseilaufhängung und Profilverbinder - bitte separat bestellen
- **Übersicht VARDaflex Einspeisungs- und Direktverbinder auf Seite 180 f.**

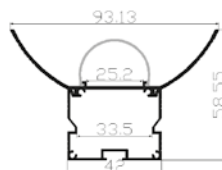

Typ	Länge m	Artikel-Nr.	Zubehör	Artikel-Nr.
Aluprofil 93/59	2	69145	Endkappe Einspeisung	69128
Reflektor-Aluprofil	2	69149	Endkappe	69129
Abdeckung matt	2	69138	Montageklammer	69120
			Drahtseilaufhängung	69121
			Profilverbinder 90° für Gehrungsschnitte	65974
			Profilverbinder 180° für lineare Verbindung	65975

# Wandprofile

## Aluprofil 15/7G

**Kleines Aluprofil zur Kantenbeleuchtung von Glasflächen (Stärke 8 mm),  
Innenmaß für LED-Strips bis 8 mm Breite**

- für die Innenanwendung
- Material: Aluminium eloxiert
- Lieferhinweis: Lieferung ohne Glasflächen

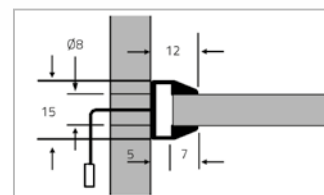
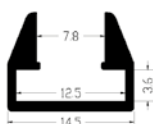

Typ	Länge m	Artikel-Nr.
Aluprofil 15/7G	2	69805

## Alu-Wandprofil 26/79W

**Wandeinbauprofil mit glattem Reflektor für indirekte Beleuchtung,  
Innenmaß für LED-Strips bis 12,2 mm Breite**

- für die Innenanwendung
- Material: Aluminium eloxiert
- gewölbte Abdeckung
- Material der Abdeckung: Polycarbonat
- Lieferhinweis: Lieferung ohne Abdeckung, Endkappen und Montageklammern - bitte separat bestellen
- **Übersicht VARDaflex Einspeisungs- und Direktverbinder auf Seite 180 f.**

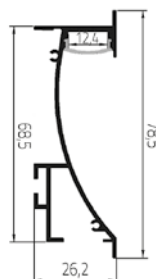

Typ	Länge m	Artikel-Nr.
Wandeinbauprofil 26/79W	2	69095
Abdeckung matt	2	69038
Zubehör		Artikel-Nr.
Endkappe rechts		69118
Endkappe links		69119
Montagefedern - Metall		69110



# Kleiderstangenprofile

## Alu-Kleiderstangenprofil 15/30S

Alu-Kleiderstangenprofil für direkte Beleuchtung, Innenmaß für LED-Strips bis 12 mm Breite

- für die Innenanwendung
- Material: Aluminium eloxiert
- tiefliegende Abdeckung
- Material der Abdeckung: Polycarbonat
- Montage und Demontage durch Einschieben von der Seite
- Lieferhinweis: Lieferung ohne Abdeckung und Befestigungen - bitte separat bestellen
- **Übersicht VARDaflex Einspeisungs- und Direktverbinder auf Seite 180 f.**

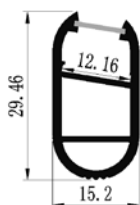

Typ	Länge m	Artikel-Nr.
Aluprofil 15/30S	2	69535
Abdeckung opalweiß	2	69572

Zubehör	Artikel-Nr.
Befestigung Wand - Metall	69569
Befestigung Decke - Metall	69560

## Alu-Kleiderstangenprofil 18/34S

Alu-Kleiderstangenprofil für direkte Beleuchtung, Innenmaß für LED-Strips bis 15 mm Breite

- für die Innenanwendung
- Material: Aluminium eloxiert
- bündige Abdeckung
- Material der Abdeckung: Polycarbonat
- Lieferhinweis: Lieferung ohne Abdeckung und Befestigungen - bitte separat bestellen
- **Übersicht VARDaflex Einspeisungs- und Direktverbinder auf Seite 180 f.**

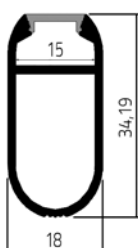

Typ	Länge m	Artikel-Nr.
Aluprofil 18/34S	2	69525
Abdeckung opalweiß	2	69598

Zubehör	Artikel-Nr.
Befestigung Wand - Metall	69589

# IP68-Profile

## Aluprofil 23/11 IP68

**Außenprofil, begehbar, Innenmaß für LED-Strips bis 12 mm Breite**

- für die Innen- und Außenanwendung
- Material: Aluminium eloxiert
- bündige Abdeckung
- Material der Abdeckung: PMMA
- zum Fixieren der Schiene empfehlen wir die Verwendung von Madenschrauben z. B. M 3,5 x 10
- Lieferhinweis: Lieferung ohne Abdeckung, Endkappen, Silikon und Befestigungsschiene - bitte separat bestellen
- **Übersicht VARDAflex Einspeisungs- und Direktverbinder auf Seite 180 f.**
- **bitte Montageanleitung beachten**



68128  
Befestigungsschiene, Alu

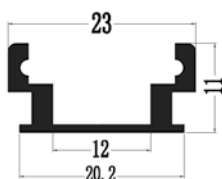

Typ	Länge m	Artikel-Nr.	Zubehör	Artikel-Nr.
Aluprofil 23/11 IP68	2	68125	Endkappe Einspeisung	68286
Abdeckung klar	2	68099	Endkappe	68285
Abdeckung matt	2	68094	Befestigungsschiene, Alu	68128
			Silikon, neutral vernetzt 310 ml	89999

## Aluprofil 32/31 IP68

**Außenprofil, befahrbar (1t / cm<sup>2</sup>), Innenmaß für LED-Strips bis 20 mm Breite**

- für die Innen- und Außenanwendung
- Material: Aluminium eloxiert
- bündige Abdeckung
- Material der Abdeckung: PMMA
- zum Fixieren der Schiene empfehlen wir die Verwendung von Madenschrauben z. B. M 5 x 10
- Lieferhinweis: Lieferung ohne Abdeckung, Endkappen, Silikon und Befestigungsschiene - bitte separat bestellen
- **Übersicht VARDAflex Einspeisungs- und Direktverbinder auf Seite 180 f.**
- **bitte Montageanleitung beachten**



68028  
Befestigungsschiene, Alu

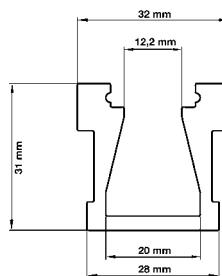

Typ	Länge m	Artikel-Nr.	Zubehör	Artikel-Nr.
Aluprofil 32/31 IP68	2	68025	Endkappe	68785
Abdeckung klar	2	68099	Befestigungsschiene, Alu	68028
Abdeckung matt	2	68094	Silikon, neutral vernetzt 310 ml	89999

# Alu-Eckprofil 31/31E IP68

## Außenprofil, Innenmaß für LED-Strips bis 12,2 mm Breite

- für die Innen- und Außenanwendung
- Material: Aluminium eloxiert
- bündige Abdeckung
- Material der Abdeckung: PMMA
- zum Fixieren der Schiene empfehlen wir die Verwendung von Madenschrauben z. B. M 3,5 x 10
- Lieferhinweis: Lieferung ohne Abdeckung, Endkappen, Silikon und Befestigungsschiene - bitte separat bestellen
- **Übersicht VARDaFlex Einspeisungs- und Direktverbinder auf Seite 180 f.**
- **bitte Montageanleitung beachten**

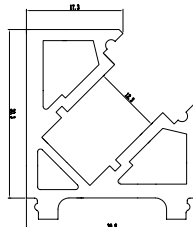

Typ	Länge m	Artikel-Nr.	Zubehör	Artikel-Nr.
Aluprofil 31/31E IP68	2	68035	Endkappe Einspeisung	68784
Abdeckung klar	2	68099	Endkappe	68783
Abdeckung matt	2	68094	Befestigungsschiene, Alu	68038
			Silikon, neutral vernetzt 310 ml	89999

### Montage von Profil-Einzelstücken bis zu einer Länge von 2 m (empfohlen)

1. Aluprofil auf Maß schneiden
2. LED-Strip in das Profil einkleben
3. Einspeisungsverbinder bzw. Anschlussleitung des LED-Strips montieren
4. Anschlussleitung/Anschlussadern durch die Einspeisungs-Endkappe führen
5. Einspeisungsseite des Profils mit Oberflächenreiniger (55317) reinigen
6. Einspeisungs-Endkappe mit Oberflächenreiniger (55317) reinigen
7. Silikon in die Einspeisungsseite des Profils geben
8. Einspeisungs-Endkappe montieren, undichte Stellen mit Silikon auffüllen
9. Abschlussseite des Profils mit Oberflächenreiniger (55317) reinigen
10. Endkappe mit Oberflächenreiniger (55317) reinigen
11. Silikon in die Abschlussseite des Profils geben
12. Endkappe montieren, undichte Stellen mit Silikon auffüllen
13. Anschließen der LED-Strips an den entsprechenden Betriebsgeräten (Netzgeräte, Aktoren, Dimmer, etc...)
14. Funktionsprobe
15. Abdeckung auf Maß schneiden
16. Abdeckungsschiene des Profils mit Oberflächenreiniger (55317) reinigen
17. Abdeckung mit Oberflächenreiniger (55317) reinigen
18. Silikon in die Abdeckungsschiene des Profils geben
19. Dehnungsfugen mit Silikon zwischen Abdeckung und den Endkappen lassen (ungefähr 5 mm) damit das Material arbeiten kann\* (siehe rechts)
20. Abdeckung einsetzen, undichte Stellen mit Silikon auffüllen
21. Funktionsprobe
22. Montagesschiene auf Montagefläche montieren
23. Mindestens 48 Stunden aushärten lassen bis zur vollständigen Aushärtung
24. Profil in Montagesschiene setzen
25. Fertig

### \*Materialausdehnung durch Temperaturänderung

Die Veränderung von Materialien, wie zum Beispiel das Ausdehnen und das Zusammenziehen von Materialien, ist abhängig von der jeweiligen Änderung der Temperatur.

Bei Werkstoffen wie Aluminium und PMMA kann es bei Temperaturänderungen zu unterschiedlich starken Ausdehnungen der verschiedenen Materialien kommen.

Die Ausdehnung dieser Werkstoffe kann sich auf bis zu 1,2 mm pro Meter äußern und das schon bei einer Temperaturveränderung von 20° C! Dieses Verhalten beruht nicht auf einem Produktmangel, sondern wird durch einen gewöhnlichen physikalischen Vorgang hervorgerufen!

Der Werkstoff PMMA kann sich zum Beispiel bei einer Temperaturschwankung von 0 auf 50° C auf bis zu 4 mm pro Meter ausdehnen. Daher empfehlen wir an jedem Übergang, sei es von PMMA-Abdeckung zu PMMA-Abdeckung oder von PMMA-Abdeckung zu den Endkappen, eine Dehnungsfuge von 5 mm anzufertigen.

**Achtung!**  
Ausschließlich neutral vernetztes Silikon verwenden (z.B: 89999).



# Stufenprofile

## Alu-Stufenprofil Step1

Alu-Stufenprofil für indirekte Beleuchtung, Innenmaß für LED-Strips bis 12,2 mm Breite

- für die Innenanwendung
- Material: Aluminium eloxiert
- bündige Abdeckung
- Material der Abdeckung: Polycarbonat
- Lieferhinweis: Lieferung ohne Abdeckung und Endkappen - bitte separat bestellen
- **Übersicht VARDaflex Einspeisungs- und Direktverbinder auf Seite 180 f.**
- **Stufenprofile müssen fest verschraubt werden**

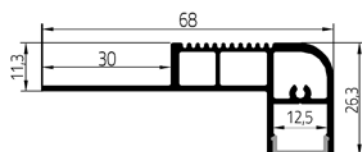

Typ	Länge m	Artikel-Nr.
Alu-Stufenprofil Step1	2	69245
Abdeckung matt	2	69558
Zubehör		Artikel-Nr.
Endkappe links		69258
Endkappe rechts		69259

## Alu-Stufenprofil Step2

Alu-Stufenprofil für direkte Beleuchtung, Innenmaß für LED-Strips bis 12,2 mm Breite

- für die Innenanwendung
- Material: Aluminium eloxiert
- gewölbte Abdeckung
- Material der Abdeckung: Polycarbonat
- Lieferhinweis: Lieferung ohne Abdeckung und Endkappen - bitte separat bestellen
- **Übersicht VARDaflex Einspeisungs- und Direktverbinder auf Seite 180 f.**
- **Stufenprofile müssen fest verschraubt werden**

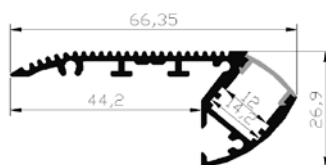

Typ	Länge m	Artikel-Nr.
Alu-Stufenprofil Step2	2	69235
Abdeckung matt	2	69028
Zubehör		Artikel-Nr.
Endkappe links		69269
Endkappe rechts		69268

## Alu-Stufenprofil Step3

Alu-Stufenprofil für indirekte Beleuchtung, Innenmaß für LED-Strips bis 10 mm Breite

- für die Innenanwendung
- Material: Aluminium eloxiert
- bündige Abdeckung
- Material der Abdeckung: Polycarbonat
- Lieferhinweis: Lieferung ohne Abdeckung und Endkappen - bitte separat bestellen
- **nicht passend für VARDaflex Einspeisungs- und Direktverbinder**
- **Stufenprofile müssen fest verschraubt werden**

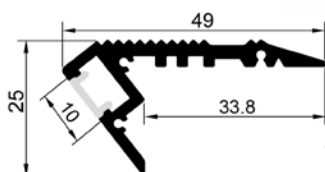

Typ	Länge m	Artikel-Nr.
Alu-Stufenprofil Step3	2	65235
Abdeckung opalweiß	2	65702
Zubehör		Artikel-Nr.
Endkappe links		65268
Endkappe rechts		65269



Tanzschule Renz & Partner, Bremen · Photo: Stefanie Bomhoff

# Unterputzprofile

## Alu-Unterputzprofil 13/14U, 13/14UE1 und 2

Alu-Unterputzprofil für direkte Beleuchtung, Innenmaß für LED-Strips bis 10 mm Breite

- für die Innenanwendung
- Material: Aluminium eloxiert
- bündige Abdeckung
- Material der Abdeckung: Polycarbonat
- Lieferhinweis: Lieferung ohne Abdeckung und Endkappen - bitte separat bestellen
- **Übersicht VARDAflex Einspeisungs- und Direktverbinder auf Seite 180 f.**

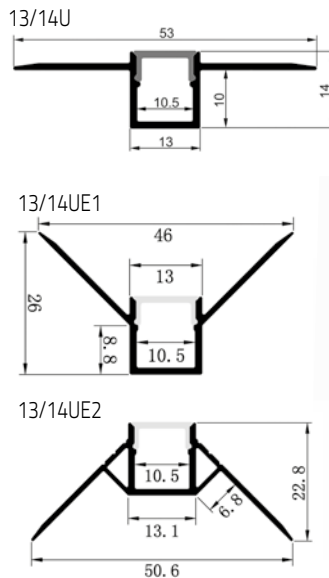

Typ	Länge m	Artikel-Nr.
Aluprofil 13/14U	2	65005
Aluprofil 13/14UE1	2	65025
Aluprofil 13/14UE2	2	65035
Abdeckung matt	2	65088
Zubehör		Artikel-Nr.
Endkappe Einspeisung		65048
Endkappe		65049

## Alu-Unterputzprofil 16/11U

Alu-Unterputzprofil für direkte Beleuchtung, Innenmaß für LED-Strips bis 12,2 mm Breite

- für die Innenanwendung
- Material: Aluminium eloxiert
- bündige Abdeckung
- Material der Abdeckung: Polycarbonat
- Lieferhinweis: Lieferung ohne Abdeckung und Endkappen - bitte separat bestellen
- **Übersicht VARDAflex Einspeisungs- und Direktverbinder auf Seite 180 f.**

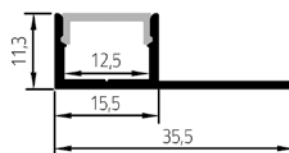

Typ	Länge m	Artikel-Nr.
Aluprofil 16/11U	2	69015
Abdeckung matt	2	69088
Zubehör		Artikel-Nr.
Endkappe Einspeisung		69078
Endkappe		69079

## Alu-Unterputzprofil 29/14U

Alu-Unterputzprofil für direkte Beleuchtung, Innenmaß für LED-Strips bis 20,5 mm Breite

- für die Innenanwendung
- Material: Aluminium eloxiert
- gewölbte Abdeckung
- Material der Abdeckung: Polycarbonat
- Lieferhinweis: Lieferung ohne Abdeckung und Endkappen - bitte separat bestellen
- **Übersicht VARDAflex Einspeisungs- und Direktverbinder auf Seite 180 f.**

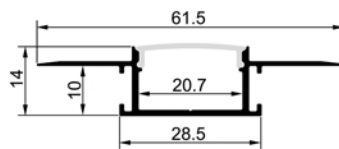

Typ	Länge m	Artikel-Nr.
Aluprofil 29/14U	2	65015
Abdeckung matt	2	65078
Zubehör		Artikel-Nr.
Endkappe Einspeisung		65068
Endkappe		65069







# **LED-Netzgeräte und Konverter**

LED-Netzgeräte 12 V bzw. 24 V DC					Art.-Nr.	85267	85468	85269	85471	85461	87494	85463
					Volt V	12 V	12 V	12 V	12 V	12 V	12 V	12 V
					Watt W	12 W	36 W	60 W	60 W	58 W	120 W	132 W
					IP-Schutz	IP20	IP20	IP20	IP64	IP67	IP65	IP67
					Katalogseite	220	220	Demnächst	220	222	224	222
Typ LED-Strip	Seite	Volt	Leistung W / m	max. pro Anschluss (einseitig)								
<b>EINFARBIG</b>												
VARDAflex Standard Eco Reach30	110	24	3	30 m								
VARDAflex Standard	128	24	3,5	5 m								
VARDAflex Neon Mini rot	168	24	3,5	15 m								
VARDAflex Standard IP67 Reach25	157	24	3,6	25 m								
VARDAflex	128	12	4,8	10 m	2,3 m	6,8 m	11,3 m	11,3 m	10,9 m	22,5 m	24,8 m	
VARDAflex Side Mini Plus	132	12	4,8	10 m	2,3 m	6,8 m	11,3 m	11,3 m	10,9 m	22,5 m	24,8 m	
VARDAflex IP68	159	12	4,8	10 m	2,3 m	6,8 m	11,3 m	11,3 m	10,9 m	22,5 m	24,8 m	
VARDAflex IP68 24V	159	24	4,8	10 m								
VARDAflex Eco	110	24	4,8	10 m								
VARDAflex Eco IP66	154	24	4,8	5 m								
VARDAflex IP67	158	24	4,8	10 m								
VARDAflex Eco Reach20	111	24	5	20 m								
VARDAflex Neon Mini	168	24	5	15 m								
VARDAflex Pro	129	24	6	8 m								
VARDAflex Neon amber	170	24	7,2	10 m								
VARDAflex Plus DTW	135	24	7,5	5 m								
VARDAflex Plus IP68	159	12	9,6	10 m	1,1 m	3,4 m	5,6 m	5,6 m	5,4 m	11,3 m	12,4 m	
VARDAflex Plus	129	24	9,6	10 m								
VARDAflex Eco Plus	111	24	9,6	10 m								
VARDAflex Nova Eco Plus	116	24	9,6	5 m								
VARDAflex Eco Plus IP66	155	24	9,6	5 m								
VARDAflex Plus IP67	158	24	9,6	10 m								
VARDAflex Eco Plus Reach15	112	24	10	15 m								
VARDAflex Slim	126	24	10	5 m								
VARDAflex COB Plus	107	24	10	5m								
VARDAflex Quantum Plus	122	24	11,5	10 m								
VARDAflex Quantum Plus IP65	151	24	11,5	10 m								
VARDAflex Nova Plus	116	24	12	10 m								
VARDAflex Neon	170	24	12	10 m								
VARDAflex Quantum Plus Profi	122	24	14	5 m								
VARDAflex Eco Plus Profi IP66	155	24	14,4	5 m								
VARDAflex Mini Ultra	127	24	15	5 m								
VARDAflex Duo	130	24	17	5 m								
VARDAflex Nova Double 2200K	117	24	18	5 m								
VARDAflex Mini Double	127	24	18	5 m								
VARDAflex Eco Double	112	24	19,2	5 m								
VARDAflex Nova Double	117	24	19,2	5 m								
VARDAflex Double DTW	135	24	19,2	5 m								
VARDAflex Single	130	24	21	5 m								
VARDAflex Quantum Triple	123	24	23	5 m								
VARDAflex Nova Ultra	117	24	24	5 m								
VARDAflex Nova Triple	118	24	24	5 m								

VARDAflex Eco Plus Profi IP66 und VARDAflex Duo:

VARDAflex Mini Ultra |Seite 127|24|15|5m|---|---|---|---|0,7 m|2,1 m|2,4 m|3,6 m|3,6 m|4,5 m|6,0 m|7,2 m|9,0 m|12,0 m|18,0 m|24,0 m

87463	85270	85271	85479	85272	85376	85480	85477	85460	85378	85455	85456	85457
12 V	24 V	24 V	24 V	24 V	24 V	24 V	24 V	24 V	24 V	24 V	24 V	24 V
150 W	12 W	36 W	40 W	60 W	60 W	75 W	100 W	120 W	150 W	200 W	300 W	400 W
IP65	IP20	IP20	IP65	IP20	IP67	IP65	IP64	IP67	IP67	IP67	IP67	IP67
224	221	221	223	Demnächst	221	223	221	223	222	222	222	222
	3,6 m	10,8 m	12,0 m	18,0 m	18,0 m	22,5 m	30,0 m	36,0 m	45,0 m	60,0 m	90,0 m	120,0 m
	3,1 m	9,3 m	10,3 m	15,4 m	15,4 m	19,3 m	25,7 m	30,9 m	38,6 m	51,4 m	77,1 m	102,9 m
	3,1 m	9,3 m	10,3 m	15,4 m	15,4 m	19,3 m	25,7 m	30,9 m	38,6 m	51,4 m	77,1 m	102,9 m
	3,0 m	9,0 m	10,0 m	15,0 m	15,0 m	18,8 m	25,0 m	30,0 m	37,5 m	50,0 m	75,0 m	100,0 m
28,1 m												
28,1 m												
28,1 m												
	2,3 m	6,8 m	7,5 m	11,3 m	11,3 m	14,1 m	18,8 m	22,5 m	28,1 m	37,5 m	56,3 m	75,0 m
	2,3 m	6,8 m	7,5 m	11,3 m	11,3 m	14,1 m	18,8 m	22,5 m	28,1 m	37,5 m	56,3 m	75,0 m
	2,3 m	6,8 m	7,5 m	11,3 m	11,3 m	14,1 m	18,8 m	22,5 m	28,1 m	37,5 m	56,3 m	75,0 m
	2,3 m	6,8 m	7,5 m	11,3 m	11,3 m	14,1 m	18,8 m	22,5 m	28,1 m	37,5 m	56,3 m	75,0 m
	2,2 m	6,5 m	7,2 m	10,8 m	10,8 m	13,5 m	18,0 m	21,6 m	27,0 m	36,0 m	54,0 m	72,0 m
	2,2 m	6,5 m	7,2 m	10,8 m	10,8 m	13,5 m	18,0 m	21,6 m	27,0 m	36,0 m	54,0 m	72,0 m
	1,8 m	5,4 m	6,0 m	9,0 m	9,0 m	11,3 m	15,0 m	18,0 m	22,5 m	30,0 m	45,0 m	60,0 m
	1,5 m	4,5 m	5,0 m	7,5 m	7,5 m	9,4 m	12,5 m	15,0 m	18,8 m	25,0 m	37,5 m	50,0 m
	1,4 m	4,3 m	4,8 m	7,2 m	7,2 m	9,0 m	12,0 m	14,4 m	18,0 m	24,0 m	36,0 m	48,0 m
14,1 m												
	1,1 m	3,4 m	3,8 m	5,6 m	5,6 m	7,0 m	9,4 m	11,3 m	14,1 m	18,8 m	28,1 m	37,5 m
	1,1 m	3,4 m	3,8 m	5,6 m	5,6 m	7,0 m	9,4 m	11,3 m	14,1 m	18,8 m	28,1 m	37,5 m
	1,1 m	3,4 m	3,8 m	5,6 m	5,6 m	7,0 m	9,4 m	11,3 m	14,1 m	18,8 m	28,1 m	37,5 m
	1,1 m	3,4 m	3,8 m	5,6 m	5,6 m	7,0 m	9,4 m	11,3 m	14,1 m	18,8 m	28,1 m	37,5 m
	1,1 m	3,4 m	3,8 m	5,6 m	5,6 m	7,0 m	9,4 m	11,3 m	14,1 m	18,8 m	28,1 m	37,5 m
	1,1 m	3,2 m	3,6 m	5,4 m	5,4 m	6,8 m	9,0 m	10,8 m	13,5 m	18,0 m	27,0 m	36,0 m
	1,1 m	3,2 m	3,6 m	5,4 m	5,4 m	6,8 m	9,0 m	10,8 m	13,5 m	18,0 m	27,0 m	36,0 m
	1,1 m	3,2 m	3,6 m	5,4 m	5,4 m	6,8 m	9,0 m	10,8 m	13,5 m	18,0 m	27,0 m	36,0 m
	0,9 m	2,8 m	3,1 m	4,7 m	4,7 m	5,9 m	7,8 m	9,4 m	11,7 m	15,7 m	23,5 m	31,3 m
	0,9 m	2,8 m	3,1 m	4,7 m	4,7 m	5,9 m	7,8 m	9,4 m	11,7 m	15,7 m	23,5 m	31,3 m
	0,9 m	2,7 m	3,0 m	4,5 m	4,5 m	5,6 m	7,5 m	9,0 m	11,3 m	15,0 m	22,5 m	30,0 m
	0,9 m	2,7 m	3,0 m	4,5 m	4,5 m	5,6 m	7,5 m	9,0 m	11,3 m	15,0 m	22,5 m	30,0 m
	0,8 m	2,3 m	2,6 m	3,9 m	3,9 m	4,8 m	6,4 m	7,7 m	9,6 m	12,9 m	19,3 m	25,7 m
	0,8 m	2,3 m	2,5 m	3,8 m	3,8 m	4,7 m	6,3 m	7,5 m	9,4 m	12,5 m	18,8 m	25,0 m
	0,7 m	2,1 m	2,4 m	3,6 m	3,6 m	4,5 m	6,0 m	7,2 m	9,0 m	12,0 m	18,0 m	24,0 m
	0,6 m	1,9 m	2,1 m	3,2 m	3,2 m	4,0 m	5,3 m	6,4 m	7,9 m	10,6 m	15,9 m	21,2 m
	0,6 m	1,8 m	2,0 m	3,0 m	3,0 m	3,8 m	5,0 m	6,0 m	7,5 m	10,0 m	15,0 m	20,0 m
	0,6 m	1,8 m	2,0 m	3,0 m	3,0 m	3,8 m	5,0 m	6,0 m	7,5 m	10,0 m	15,0 m	20,0 m
	0,6 m	1,7 m	1,9 m	2,8 m	2,8 m	3,5 m	4,7 m	5,6 m	7,0 m	9,4 m	14,1 m	18,8 m
	0,6 m	1,7 m	1,9 m	2,8 m	2,8 m	3,5 m	4,7 m	5,6 m	7,0 m	9,4 m	14,1 m	18,8 m
	0,6 m	1,7 m	1,9 m	2,8 m	2,8 m	3,5 m	4,7 m	5,6 m	7,0 m	9,4 m	14,1 m	18,8 m
	0,5 m	1,5 m	1,7 m	2,6 m	2,6 m	3,2 m	4,3 m	5,1 m	6,4 m	8,6 m	12,9 m	17,1 m
	0,5 m	1,4 m	1,6 m	2,3 m	2,3 m	2,9 m	3,9 m	4,7 m	5,9 m	7,8 m	11,7 m	15,7 m
	0,5 m	1,4 m	1,5 m	2,3 m	2,3 m	2,8 m	3,8 m	4,5 m	5,6 m	7,5 m	11,3 m	15,0 m
	0,5 m	1,4 m	1,5 m	2,3 m	2,3 m	2,8 m	3,8 m	4,5 m	5,6 m	7,5 m	11,3 m	15,0 m

<b>LED-Netzgeräte 12 bzw. 24 V DC</b>					Art.-Nr.	85267	85468	85269	85471	85461	87494	85463
					Volt V	12 V	12 V	12 V	12 V	12 V	12 V	
					Watt W	12 W	36 W	60 W	60 W	58 W	120 W	132 W
					IP-Schutz	IP20	IP20	IP20	IP64	IP67	IP65	IP67
					Katalogseite	220	220	Demnächst	220	222	224	222
Typ LED-Strip	Seite	Volt	Leistung W / m	max. pro Anschluss (einseitig)								
<b>ZWEIFARBIG (TUNABLE WHITE)</b>												
VARDAflex Select	137	12	9,6	10 m	1,1 m	3,4 m	5,6 m	5,6 m	5,4 m	11,3 m	12,4 m	
VARDAflex Select	137	24	9,6	5 m								
VARDAflex Neon Select	172	24	12	10 m								
VARDAflex Eco Double Select	113/138	24	21	5 m								
VARDAflex Single Select	138	24	21	5 m								
<b>DREIFARBIG (RGB)</b>												
VARDAflex RGB IP68	161	12	7,2	10 m	1,5 m	4,5 m	7,5 m	7,5 m	7,3 m	15,0 m	16,5 m	
VARDAflex 3inONE-30	140	24	7,2	10 m								
VARDAflex Neon RGB	174	24	12	10 m								
VARDAflex Neon RGB Intelligence Eight/Two	175	24	12	10 m								
VARDAflex RGB Double IP68	161	12	14,4	8 m	0,8 m	2,3 m	3,8 m	3,8 m	3,6 m	7,5 m	8,3 m	
VARDAflex RGB Side Single	132	12	14,4	5 m	0,8 m	2,3 m	3,8 m	3,8 m	3,6 m	7,5 m	8,3 m	
VARDAflex RGB Double IP68 24V	161	24	14,4	8 m								
VARDAflex 3inONE-60	140	24	14,4	10 m								
VARDAflex Nova RGB	119/141	24	14,4	5 m								
VARDAflex RGB Double IP67	160	24	14,4	8 m								
VARDAflex Nova RGB Double	119/141	24	19,2	5 m								
VARDAflex RGB Side Ultra	142	24	35	5 m								
<b>VIERFARBIG (RGBW)</b>												
VARDAflex RGB+WW	143	24	9,6	5 m								
VARDAflex 4inONE-60 Reach10	144	24	14,4	10 m								
VARDAflex Neon RGBW	177	24	15	5 m								
VARDAflex Neon RGBW Intelligence Eight	178	24	15	5 m								
VARDAflex 4inONE-60	144	24	19,2	5 m								
VARDAflex 4inONE-72	145	24	19,2	5 m								
VARDAflex bei 4inONE-84	145	24	27	5 m								
<b>FÜNFARBIG</b>												
VARDAflex 5inONE-60	147	24	24	5 m								
VARDAflex RGB+W+WW	147	24	26	5 m								
<b>VARDAFLEX MODULE</b>												
TARA 305 mm	99	12	3	2 m	3 Stk.	10 Stk.	18 Stk.	18 Stk.	17 Stk.	36 Stk.	39 Stk.	
TARA 512 mm	99	12	5	2 m	2 Stk.	6 Stk.	10 Stk.	10 Stk.	10 Stk.	21 Stk.	23 Stk.	
VARDAflex Wallpaper	101	24	32	6 Stk.								
VARDAflex Wallpaper Plus	101	24	69	3 Stk.								
<b>LEUCHTEN</b>												
UINEN Ein-Aufbaustrahler	38	24	1	/								
LARA rund/LARA V4A IP55	33/36	12	2,8	/	3 Stk.	11 Stk.	19 Stk.	19 Stk.	18 Stk.	38 Stk.	42 Stk.	
LARA eckig 2er	34	12	5	/	2 Stk.	6 Stk.	10 Stk.	10 Stk.	10 Stk.	21 Stk.	23 Stk.	
LARA eckig 3er	34	12	7,5	/	1 Stk.	4 Stk.	7 Stk.	7 Stk.	7 Stk.	14 Stk.	15 Stk.	

87463	85270	85271	85479	85272	85376	85480	85477	85460	85378	85455	85456	85457
12 V	24 V	24 V	24 V	24 V	24 V	24 V	24 V	24 V	24 V	24 V	24 V	24 V
150 W	12 W	36 W	40 W	60 W	60 W	75 W	100 W	120 W	150 W	200 W	300 W	400 W
IP65	IP20	IP20	IP65	IP20	IP67	IP65	IP64	IP67	IP67	IP67	IP67	IP67
224	221	221	223	Demnächst	221	223	221	223	222	222	222	222
14,1 m												
	1,1 m	3,4 m	3,8 m	5,6 m	5,6 m	7,0 m	9,4 m	11,3 m	14,1 m	18,8 m	28,1 m	37,5 m
	0,9 m	2,7 m	3,0 m	4,5 m	4,5 m	5,6 m	7,5 m	9,0 m	11,3 m	15,0 m	22,5 m	30,0 m
	0,5 m	1,5 m	1,7 m	2,6 m	2,6 m	3,2 m	4,3 m	5,1 m	6,4 m	8,6 m	12,9 m	17,1 m
	0,5 m	1,5 m	1,7 m	2,6 m	2,6 m	3,2 m	4,3 m	5,1 m	6,4 m	8,6 m	12,9 m	17,1 m
18,8 m				7,5 m								
	1,5 m	4,5 m	5,0 m	7,5 m	7,5 m	9,4 m	12,5 m	15,0 m	18,8 m	25,0 m	37,5 m	50,0 m
	0,9 m	2,7 m	3,0 m	4,5 m	4,5 m	5,6 m	7,5 m	9,0 m	11,3 m	15,0 m	22,5 m	30,0 m
	0,9 m	2,7 m	3,0 m	4,5 m	4,5 m	5,6 m	7,5 m	9,0 m	11,3 m	15,0 m	22,5 m	30,0 m
9,4 m												
9,4 m												
	0,8 m	2,3 m	2,5 m	3,8 m	3,8 m	4,7 m	6,3 m	7,5 m	9,4 m	12,5 m	18,8 m	25,0 m
	0,8 m	2,3 m	2,5 m	3,8 m	3,8 m	4,7 m	6,3 m	7,5 m	9,4 m	12,5 m	18,8 m	25,0 m
	0,8 m	2,3 m	2,5 m	3,8 m	3,8 m	4,7 m	6,3 m	7,5 m	9,4 m	12,5 m	18,8 m	25,0 m
	0,8 m	2,3 m	2,5 m	3,8 m	3,8 m	4,7 m	6,3 m	7,5 m	9,4 m	12,5 m	18,8 m	25,0 m
	0,6 m	1,7 m	1,9 m	2,8 m	2,8 m	3,5 m	4,7 m	5,6 m	7,0 m	9,4 m	14,1 m	18,8 m
	0,3 m	1,0 m	1,1 m	1,6 m	1,6 m	2,1 m	2,8 m	3,3 m	4,2 m	5,6 m	8,4 m	11,2 m
	1,1 m	3,4 m	3,8 m	5,6 m	5,6 m	7,0 m	9,4 m	11,3 m	14,1 m	18,8 m	28,1 m	37,5 m
	0,8 m	2,3 m	2,5 m	3,8 m	3,8 m	4,7 m	6,3 m	7,5 m	9,4 m	12,5 m	18,8 m	25,0 m
	0,7 m	2,2 m	2,4 m	3,6 m	3,6 m	4,5 m	6,0 m	7,2 m	9,0 m	12,0 m	18,0 m	24,0 m
	0,7 m	2,2 m	2,4 m	3,6 m	3,6 m	4,5 m	6,0 m	7,2 m	9,0 m	12,0 m	18,0 m	24,0 m
	0,6 m	1,7 m	1,9 m	2,8 m	2,8 m	3,5 m	4,7 m	5,6 m	7,0 m	9,4 m	14,1 m	18,8 m
	0,6 m	1,7 m	1,9 m	2,8 m	2,8 m	3,5 m	4,7 m	5,6 m	7,0 m	9,4 m	14,1 m	18,8 m
	0,4 m	1,2 m	1,3 m	2,0 m	2,0 m	2,5 m	3,3 m	4,0 m	5,0 m	6,7 m	10,0 m	13,3 m
	0,5 m	1,4 m	1,5 m	2,3 m	2,3 m	2,8 m	3,8 m	4,5 m	5,6 m	7,5 m	11,3 m	15,0 m
	0,4 m	1,2 m	1,4 m	2,1 m	2,1 m	2,6 m	3,5 m	4,2 m	5,2 m	6,9 m	10,4 m	13,8 m
45 Stk.												
27 Stk.												
	0,3 m	1,0 m	1,1 m	1,7 m	1,7 m	2,1 m	2,8 m	3,4 m	4,2 m	5,6 m	8,4 m	11,3 m
	0,2 m	0,5 m	0,5 m	0,8 m	0,8 m	1,0 m	1,3 m	1,6 m	2,0 m	2,6 m	3,9 m	5,2 m
	10 Stk.	32 Stk.	36 Stk.	54 Stk.	54 Stk.	67 Stk.	90 Stk.	108 Stk.	135 Stk.	180 Stk.	270 Stk.	360 Stk.
48 Stk.												
27 Stk.												
18 Stk.												

## rutec LED-Netzgerät 12 V DC, 12 W für die Innenanwendung, IP20

- Material Gehäuse: Kunststoff
- Schutzklasse II, CE, RoHS, REACH, MM, SELV
- Schutz gegen Kurzschluss und Überlast
- keine Mindestlast notwendig
- primär- und sekundärseitig mit Schraubanschlüssen
- nicht zur sekundärseitigen Dimmung geeignet



Input V AC	Output	Leistung Watt	Maße mm	Tol. %	PF	Effizienz %	TA °C	TC °C	Temperatur- bereich °C	Artikel- Nr.
100 - 240	12 V; 1A	12	86 x 45 x 26	±5	>0,45	81	40	70	- 10 - +40	85267

## rutec LED-Netzgerät 12 V DC, 36 W für die Innenanwendung, IP20

- Material Gehäuse: Kunststoff
- Schutzklasse II, CE, RoHS, REACH, MM, SELV
- Schutz gegen Kurzschluss, Überlast und Übertemperatur
- keine Mindestlast notwendig
- primär- und sekundärseitig mit Schraubanschlüssen



Input V AC	Output	Leistung Watt	Maße mm	Tol. %	PF	Effizienz %	TA °C	TC °C	Temperatur- bereich °C	Artikel- Nr.
100 - 240	12 V; 3A	36	96 x 44,5 x 30	±5	>0,45	83	40	85	- 20 - +40	85468

## rutec LED-Netzgerät 12 V DC, 60 W für die Innen- und Außenanwendung, IP64

- Material Gehäuse: Kunststoff
- Schutzklasse II, CE, RoHS, REACH, MM, LPS, SELV
- Schutz gegen Kurzschluss, Überlast, Überspannung und Übertemperatur
- keine Mindestlast notwendig
- primär- und sekundärseitig eine Zu- bzw. Ableitung



Input V AC	Output	Leistung Watt	Maße mm	Tol. %	PF	Effizienz %	TA °C	TC °C	Temperatur- bereich °C	Artikel- Nr.
100 - 240	12 V; 5 A	60	163 x 45 x 33	±5	>0,45	85	40	85	- 20 - +40	85471

### rutec LED-Netzgerät 24 V DC, 12 W für die Innenanwendung, IP20

- Material Gehäuse: Kunststoff
- Schutzklasse II, CE, RoHS, REACH, MM, SELV
- Schutz gegen Kurzschluss und Überlast
- keine Mindestlast notwendig
- primär- und sekundärseitig mit Schraubanschlüssen



Input V AC	Output	Leistung Watt	Maße mm	Tol. %	PF	Effizienz %	TA °C	TC °C	Temperatur- bereich °C	Artikel- Nr.
100-240	24 V; 0,5 A	12	86 x 45 x 26	±5	>0,45	83	40	70	- 10 - +40	85270

### rutec LED-Netzgerät 24 V DC, 36 W für die Innenanwendung, IP20

- Material Gehäuse: Kunststoff
- Schutzklasse II, CE, RoHS, REACH, MM, SELV
- Schutz gegen Kurzschluss, Überlast, Überspannung und Übertemperatur
- keine Mindestlast notwendig
- primär- und sekundärseitig mit Schraubanschlüssen



Input V AC	Output	Leistung Watt	Maße mm	Tol. %	PF	Effizienz %	TA °C	TC °C	Temperatur- bereich °C	Artikel- Nr.
100-240	24 V; 1,5 A	36	96 x 44,5 x 30	±5	>0,45	85	40	85	- 20 - +40	85271

### rutec LED-Netzgerät 24 V DC, 60 W Innen- und Außenanwendung, IP67

- Material Gehäuse: Kunststoff
- Schutzklasse II (Einbaugerät), CE, RoHS, REACH, MM, SELV
- Schutz gegen Kurzschluss, Überlast und Überspannung
- keine Mindestlast notwendig
- primär- und sekundärseitig eine Zu- bzw. Ableitung



Input V AC	Output	Leistung Watt	Maße mm	Tol. %	PF	Effizienz %	TA °C	TC °C	Temperatur- bereich °C	Artikel- Nr.
100-240	24 V; 2,5 A	60	163 x 44 x 32,5	±5	>0,45	86	40	85	- 10 - +40	85376

### rutec LED-Netzgerät 24 V DC, 100 W für die Innen- und Außenanwendung, IP64

- Material Gehäuse: Kunststoff
- Schutzklasse II, CE, RoHS, REACH, SELV (äquivalent)
- Schutz gegen Kurzschluss, Überlast, Überspannung und Übertemperatur
- keine Mindestlast notwendig
- primär- und sekundärseitig eine Zu- bzw. Ableitung



Input V AC	Output	Leistung Watt	Maße mm	Tol. %	PF	Effizienz %	TA °C	TC °C	Temperatur- bereich °C	Artikel- Nr.
100 - 240	24 V; 4,16A	100	187,5 x 52 x 37	±5	>0,45	86	50	90	- 20 - +50	85477

## rutec LED-Netzgerät 24 V DC, 150 W für die Innen- und Außenanwendung, IP67



- Material Gehäuse: Kunststoff
- Schutzklasse II, CE, RoHS, REACH, MM, SELV
- Schutz gegen Kurzschluss, Überlast, Überspannung und Übertemperatur
- keine Mindestlast notwendig
- primär- und sekundärseitig eine Zu- bzw. Ableitung



Input V AC	Output	Leistung Watt	Maße mm	Tol. %	PF	Effizienz %	TA °C	TC °C	Temperaturbereich °C	Artikel-Nr.
220-240	24 V; 6,25 A	150	195 x 63 x 38	±5	>0,45	89	50	85	- 20 - +50	85378

## rutec LED-Netzgeräte 12 V DC für die Innen- und Außenanwendung, IP67

- Material Gehäuse: Aluminium
- eingebaute aktive Blindstromkompensation (Aktiv-PFC)
- Schutzklasse I, CE, SELV, RoHS, REACH
- Schutz gegen Kurzschluss, Überlast und Übertemperatur
- keine Mindestlast notwendig
- primär- und sekundärseitig eine Zu- bzw. Ableitung

Art.-Nr. 85463



Input V AC	Output	Leistung Watt	Maße mm	Tol. %	PF	Effizienz %	TA °C	TC °C	Temperaturbereich °C	Artikel-Nr.
100 - 277	12 V; 4,9A	58	176 x 68 x 39	±5	>0,94	86	50	90	- 20 - +50	85461
100 - 277	12 V; 11A	132	222 x 68 x 39	±5	>0,95	88	45	90	- 30 - +50	85463

## rutec LED-Netzgeräte 24 V DC für die Innen- und Außenanwendung, IP67

- Material Gehäuse: Aluminium
- eingebaute aktive Blindstromkompensation (Aktiv-PFC)
- Schutzklasse I, CE, SELV, RoHS, REACH
- Schutz gegen Kurzschluss, Überlast und Übertemperatur
- keine Mindestlast notwendig
- primär- und sekundärseitig eine Zu- bzw. Ableitung



Art.-Nr. 85455



Input V AC	Output	Leistung Watt	Maße mm	Tol. %	PF	Effizienz %	TA °C	TC °C	Temperaturbereich °C	Artikel-Nr.
100 - 240	24 V; 8,3 A	200	205 x 80,5 x 34	±5	>0,94	93	50	90	- 30 - +50	85455
100 - 240	24 V; 12,5 A	300	250 x 100 x 38	±5	>0,94	94	50	90	- 30 - +50	85456
100 - 240	24 V; 16,7 A	400	300x 100 x 38,6	±5	>0,94	93	50	90	- 30 - +50	85457



## rutec LED-Netzgerät 24 V DC, 40 W für die Innen- und Außenanwendung, dimmbar, IP65

- Material Gehäuse: Kunststoff
- Schutzklasse II (Einbaugerät), CE, RoHS, REACH, MM, SELV
- Schutz gegen Kurzschluss, Überlast, Überspannung und Übertemperatur
- keine Mindestlast notwendig
- primär- und sekundärseitig eine Zu- bzw. Ableitung
- dimmbar Phasenab- und -anschnitt



Input V AC	Output	Leistung Watt	Maße mm	Tol. %	PF	Effizienz %	TA °C	TC °C	Temperaturbereich °C	Artikel-Nr.
205 - 256	24 V; 1,7 A	40,8	107,5 x 43,5 x 32	±5	>0,45	84	50	85	- 20 - +50	85479

## rutec LED-Netzgerät 24 V DC, 75 W für die Innen- und Außenanwendung, dimmbar, IP65

- Material Gehäuse: Kunststoff
- Schutzklasse II (Einbaugerät), CE, RoHS, REACH, MM, SELV
- Schutz gegen Kurzschluss, Überlast, Überspannung und Übertemperatur
- keine Mindestlast notwendig
- primär- und sekundärseitig eine Zu- bzw. Ableitung
- dimmbar Phasenab- und -anschnitt



Input V AC	Output	Leistung Watt	Maße mm	Tol. %	PF	Effizienz %	TA °C	TC °C	Temperaturbereich °C	Artikel-Nr.
205 - 256	24 V; 3,2 A	76,8	137,5 x 47 x 33	±5	>0,45	84	50	85	- 20 - +50	85480

## rutec LED-Netzgerät 24 V DC, 120 W für die Innen- und Außenanwendung, dimmbar, IP67

- Material Gehäuse: Aluminium
- Schutzklasse I, CE, RoHS, REACH, MM, SELV
- Schutz gegen Kurzschluss, Überlast, Überspannung und Übertemperatur
- keine Mindestlast notwendig
- primär- und sekundärseitig eine Zu- bzw. Ableitung
- dimmbar Phasenab- und -anschnitt



Input V AC	Output	Leistung Watt	Maße mm	Tol. %	PF	Effizienz %	TA °C	TC °C	Temperaturbereich °C	Artikel-Nr.
220 - 240	24 V; 5 A	120	223 x 68 x 39	±5	>0,5	84	50	90	- 20 - +50	85460

## Meanwell 12 V DC HLG-Serie für die Innen- und Außenanwendung, IP65



- Material Gehäuse: Aluminium
- bis zu 20 % höhere Lichtausbeute im Vergleich zu herkömmlichen Netzgeräten
- Schutzklasse I, CE, TÜV Rheinland, SELV, RoHS, REACH, MM
- eingebaute Blindstromkompensation (PFC), PF >0,9 für 50% der Last oder höher
- Schutz gegen Kurzschluss, Überlast, Überspannung und Übertemperatur
- Galvanisch getrennt
- Output/-spannung justierbar über Stellschraube
- primär- und sekundärseitig eine Zu- bzw. Ableitung



Model	Input V AC	Output	Leistung Watt	Maße mm	Tol. %	R&N mV	Effizienz %	Temperatur- bereich °C	Artikel - Nr
HLG-120-12	90 - 264	12 V; 10 A	120	220 x 68 x 38,8	±2,5	150	92	- 40 - +70	87494
HLG-150-12	90 - 264	12 V; 12,5 A	150	228 x 68 x 38,8	±2,5	150	92	- 30 - +70	87463



Durch den aufstrebenden Lichttrend hin zur LED, kommen vermehrt Kost- antspannungs-Netzgeräte und Konstantstrom-Konverter zum Einsatz. Diese Geräte wandeln mit Hilfe von Gleichrichtern und relativ großen Kondensatoren den Wechselstrom in Gleichstrom um und erzeugen Oberwellen die das Netz verunreinigen können. Daher muss bei einer LED-Installation ab einer Leistung von 25 W ein kompensiertes Netzgerät (PFC) benutzt werden.

### Norm EN61000-3-2:

In der Norm EN61000-3-2 wird die Leistungsfaktor-Korrektur, engl. PFC, beschrieben, um ein kollabieren des Stromnetzes zu vermeiden. So wird für LED-Treiber ab 25 W ein Leistungsfaktor von mindestens 0,9 vorgeschrieben um Netzverunreinigungen zu vermeiden. In der Praxis bedeutet

dies, dass in Treibern zwischen dem Gleichrichter und dem Ladekondensator ein Pulsweiten-Modulator verbaut ist welcher mehrere, mit der Eingangsspannung synchrone, Stromimpulse erzeugt. Hierdurch entstehen sinusförmige Ladeströme, die eine Verbesserung des Powerfactors auf Werte bis zu 0,95 bewirken. Diese so kompensierten Geräte haben eine aktive Leistungsfaktorkorrektur (Aktiv-PFC).

Treiber mit einer passiven Leistungsfaktor-Korrektur erreichen Werte von 0,7 bis 0,8, da sie Drosseln und Kondensatoren verbaut haben. Diese reduzieren die Oberwellen nicht ausreichend und sind als Treiber ab einer Leistung von 25 W nicht zu verwenden.

Eine hohe Lebenserwartung der LED sowie die Schonung der Ressourcen sind nicht zuletzt der Lebenserwartung und Qualität des Treibers geschuldet.



<b>LED-Konverter Übersicht</b>				Art.-Nr.	<b>85960</b>	<b>85439</b>	<b>85440</b>	<b>85444</b>	<b>85443</b>
				Strom mA	250 mA	350 mA	350 mA	350 mA	350 mA
				Last in W min ... max.	6,5 ... 12 W	1 ... 2 W	2 ... 4 W	1 ... 8 W	3 ... 16 W
				IP-Schutzklasse	IP 64	IP 65	IP 65	IP 20	IP20
				Katalogseite	232	230	230	230	231
				Wichtig: Vor Inbetriebnahme des Konverters, muss zunächst die Sekundärseite des					
Typ	Seite	Leistung Watt	Strom mA						
CALA 10 W LED-Einbaustrahler	11	10	250	1 Stück					
1 W COB LED-Lichtpunkt	26	1	350		1 ... 2 Stück	2 ... 4 Stück	1 ... 6 Stück	1 ... 6 Stück	
TULKA 1 W LED-Lichtpunkt V4A	30	1	350		1 ... 2 Stück	2 ... 4 Stück	1 ... 6 Stück	1 ... 6 Stück	
Wandeinbauleuchte 1 W Power-LED	40	1	350		1 ... 2 Stück	2 ... 4 Stück	1 ... 6 Stück	1 ... 6 Stück	
1,2 W LED-Lichtpunkt Kristall - V2	26	1,2	350		1 Stück	2 ... 3 Stück	1 ... 6 Stück	1 ... 6 Stück	
MELIMAR 3,2 W COB LED-Lichtpunkt	27	3,2	350			1 Stück	1 ... 2 Stück	1 ... 5 Stück	
MELIMAR 3,7 W COB LED-Einbaustrahler	27	3,7	350			1 Stück	1 ... 2 Stück	1 ... 4 Stück	
4,2 W LED-Möbeleinbaustrahler	32	4,2	350				1 Stück	1 ... 3 Stück	
LED-Modul 6,2 W	79	6,2	350				1 Stück	1 ... 2 Stück	
6,5 W COB LED-Einbaustrahler	29	6,5	350				1 Stück	1 ... 2 Stück	
RINCA 6,9 W COB LED-Einbaustrahler	23	6,9	350				1 Stück	1 ... 2 Stück	
GLAW 7 W COB LED-Einbaustrahler	16	7	350				1 Stück	1 ... 2 Stück	
TALU 8 W COB LED-Einbaustrahler	20 ff.	8	350				1 Stück	1 ... 2 Stück	
TULKA 8 W COB LED-Einbaustrahler V4A	31	8	350				1 Stück	1 ... 2 Stück	
TALU 10 W COB LED-Einbaustrahler	22	10	350					1 Stück	
LED-Modul 10 W	80	10	350					1 Stück	
CALA 14 W LED-Einbaustrahler	11	14	350					1 Stück	
LED-Modul 5,2 W	79	5,2	600						
CALA 6 W LED-Einbaustrahler	10	6	600						
MELIMAR 6 W COB LED-Einbaustrahler	24	6	600						
CALA 25 W LED-Einbaustrahler	12	25	600						
LARA Wintergarten V2 - 2,2 W LED-Einbaustrahler	36	2,2	700						
6,9 W COB LED-Einbaustrahler, fokussierbar	17	6,9	700						
CALA 41 W LED-Einbaustrahler	12	41	1000						

85970	85950	85980	85441	85427	85428	85430	85433	85990	80792	80790
350 mA	600 mA	600 mA	700 mA	700 mA	700 mA	700 mA	700 mA	1000 mA	200-350mA	250-1000mA
9,1 ... 14,7 W	1,8 ... 6,6 W	21 ... 25,2 W	2,1 ... 3,5 W	3 ... 6 W	3 ... 6 W	3 ... 18 W	21 ... 36 W	34 ... 48 W	1,2 ... 10 W	1,25 ... 48 W
IP 64	IP 64	IP 64	IP 65	IP 20	IP 65	IP 20	IP 64	IP 64	IP20	IP20
232	231	231	230	230	230	231	232	232	256/267	256

Konverters verdrahtet sein, damit die Leuchten vor einem zu hohen Einschaltstromgeschützt werden. ( R e i h e n s c h a l t u n g )

									1 Stück	1 Stück
									3 ... 6 Stück	2 ... 6 Stück
									3 ... 6 Stück	2 ... 6 Stück
									3 ... 6 Stück	2 ... 6 Stück
									2 ... 6 Stück	2 ... 6 Stück
3 ... 4 Stück									1 ... 3 Stück	1 ... 5 Stück
3 Stück									1 ... 2 Stück	1 ... 4 Stück
3 Stück									1 ... 2 Stück	1 ... 4 Stück
									1 Stück	1 ... 2 Stück
2 Stück									1 Stück	1 ... 2 Stück
2 Stück									1 Stück	1 ... 2 Stück
2 Stück									1 Stück	1 ... 2 Stück
									1 Stück	1 ... 2 Stück
									1 Stück	1 ... 2 Stück
1 Stück										1 Stück
1 Stück										1 Stück
1 Stück										1 Stück
	1 Stück									1 ... 5 Stück
	1 Stück	4 Stück								1 ... 5 Stück
	1 Stück	4 Stück								1 ... 5 Stück
		1 Stück								1 Stück
			1 Stück	2 Stück	2 Stück	2 ... 6 Stück				2 ... 6 Stück
						1 ... 2 Stück	4 ... 5 Stück			1 ... 4 Stück
								1 Stück		1 Stück

<b>Dimmbar Phasenabschnitt</b>			Art.-Nr.	85965	80792
			Input	230V AC	200 - 240V AC
			Output Strom mA	240 mA nur für CALA-Serie	200 - 350 mA
			Last in W min ... max.	5,8 ... 10W	1,2 ... 10 W
			Typ	Phasenabschnitt einfarbig	Phasenabschnitt einfarbig
			Katalogseite	233	256/267
			Wichtig: Vor Inbetriebnahme des Konverters, muss zunächst die Sekundärseite		
Typ	Seite	Leistung Watt	Strom mA		
CALA 10 W LED-Einbaustrahler	11	10	250	1 Stück	1 Stück
TULKA 1 W LED-Lichtpunkt V4A	30	1	350		2 ... 6 Stück
Wandeinbauleuchte 1 W Power-LED	40	1	350		2 ... 6 Stück
1,2 W LED-Lichtpunkt Kristall - V2	26	1,2	350		2 ... 6 Stück
MELIMAR 3,2 W COB LED-Lichtpunkt	27	3,2	350		1 ... 3 Stück
MELIMAR 3,7 W COB LED-Einbaustrahler	27	3,7	350		1 ... 2 Stück
4,2 W LED-Möbeleinbaustrahler	32	4,2	350		1 ... 2 Stück
LED-Modul 6,2 W	79	6,2	350		1 Stück
6,5 W COB LED-Einbaustrahler	29	6,5	350		1 Stück
RINCA 6,9 W COB LED-Einbaustrahler	23	6,9	350		1 Stück
GLAW 7 W COB LED-Einbaustrahler	16	7	350		1 Stück
TALU 7 W COB LED-Einbaustrahler Dim To Warm	18	7	350		1 Stück
LED-Modul 7 W Dim To Warm	79	7	350		1 Stück
TALU 8 W COB LED-Einbaustrahler	20 ff	8	350		1 Stück
TULKA 8 W COB LED-Einbaustrahler V4A	31	8	350		1 Stück
TALU 10 W COB LED-Einbaustrahler	22	10	350		
LED-Modul 10 W	80	10	350		
LED-Modul 13 W Dim To Warm	80	13	350		
CALA 14 W LED-Einbaustrahler	11	14	350		
LED-Modul 5,2W	79	5,2	600		
CALA 6 W LED-Einbaustrahler	10	6	600		
MELIMAR 6 W COB LED-Einbaustrahler	24	6	600		
CALA 25 W LED-Einbaustrahler	12	25	600		
LARA Wintergarten V2 - 2,2 W LED-Einbaustrahler	36	2,2	700		
6,9 W COB LED-Einbaustrahler, fokussierbar	17	6,9	700		

85445-V2	85446	85975	85955	85985	85434
230V AC	230V AC	230V AC	230V AC	230V AC	230V AC
350 mA	350 mA	350 mA	600 mA	600 mA	700 mA
6,2 ... 8W	8 ... 10,5W	10,5 ... 16,8W	4,8 ... 7,2W	18 ... 25,2W	6 ... 12W
Phasenabschnitt einfarbig	Phasenabschnitt einfarbig	Phasenabschnitt einfarbig	Phasenabschnitt einfarbig	Phasenabschnitt einfarbig	Phasenabschnitt einfarbig
233	233	233	233	233	233

des Konverters verdrahtet sein, damit die Leuchten vor einem zu hohen Einschaltstromgeschützt werden. ( R e i h e n s c h a l t u n g )

6 Stück					
6 Stück					
6 Stück					
2 Stück	3 Stück	3 ... 5 Stück			
2 Stück	2 Stück	3 ... 4 Stück			
	2 Stück	3 ... 4 Stück			
1 Stück					
1 Stück		2 Stück			
1 Stück		2 Stück			
1 Stück		2 Stück			
1 Stück		2 Stück			
1 Stück		2 Stück			
1 Stück		2 Stück			
1 Stück		2 Stück			
	1 Stück				
	1 Stück				
		1 Stück			
		1 Stück			
			1 Stück	4 Stück	
			1 Stück	4 Stück	
			1 Stück	4 Stück	
				1 Stück	
					3 ... 5 Stück
					1 Stück

## rutec LED-Konverter Konstantstrom für die Innenanwendung

- Material Gehäuse: Kunststoff

Art. 85444

- IP20
- Schutzklasse II, CE, RoHS, REACH, MM, SELV
- Schutz gegen Kurzschluss und Überlast
- primär- und sekundärseitig mit Schraubanschlüssen
- beachten Sie die Mindestleistung!**

Art. 85428

- IP65
- Schutzklasse II, CE, RoHS, REACH
- Schutz gegen Kurzschluss, Überlast und Überspannung
- primär- und sekundärseitig eine Zu- bzw. Ableitung
- beachten Sie die Mindestleistung!**

Art. 85427

- IP20
- Schutzklasse II, CE, RoHS, REACH
- Schutz gegen Kurzschluss, Überlast und Überspannung
- Einseitig Schraubanschlüsse für Zu- bzw. Ableitung
- beachten Sie die Mindestleistung!**



Input V AC	Output mA	Output V DC	Leistung Watt	Maße mm	Tol. %	PF	Effizienz %	Temperaturbereich °C	Artikel-Nr.
100 - 240	350	3 - 36	1 - 8	86 x 45 x 26	±6	>0,5	75	- 10 - +40	85444
100 - 240	700	3 - 12	3 - 6	74 x 35 x 23	±6	>0,45	55	- 10 - +40	85428
100 - 240	700	3 - 12	3 - 6	50 x 40 x 21	±6	>0,5	75	- 10 - +40	85427

## rutec LED-Konverter Konstantstrom für die Innen- und Außenanwendung, IP65

- Material Gehäuse: Kunststoff
- Schutzklasse II, CE, RoHS, REACH
- Schutz gegen Kurzschluss, Überlast und Überspannung
- primär- und sekundärseitig eine Zu- bzw. Ableitung
- beachten Sie die Mindestleistung!**



Input V AC	Output mA	Output V DC	Leistung Watt	Maße mm	Tol. %	PF	Effizienz %	Temperaturbereich °C	Artikel-Nr.
100 - 240	350	3 - 8	1 - 2	42 x 29,5 x 21,5	±6	>0,45	64	- 10 - +40	85439
100 - 240	350	7 - 14	2 - 4	42 x 29,5 x 21,5	±6	>0,45	75	- 10 - +40	85440
100 - 240	700	3 - 5	2,1 - 3,5	42 x 29,5 x 21,5	±6	>0,45	59	- 10 - +40	85441



## rutec LED-Konverter Konstantstrom für die Innenanwendung, IP20

**AKTIV  
PFC**

- eingebaute aktive Blindstromkompensation (Aktiv-PFC)
- Material Gehäuse: Kunststoff
- IP20
- Schutzklasse II, CE, RoHS, REACH
- Schutz gegen Kurzschluss, Überlast und Überspannung
- primär- und sekundärseitig mit Schraubanschlüssen
- **beachten Sie die Mindestleistung!**



Input V AC	Output mA	Output V DC	Leistung Watt	Maße mm	Tol. %	PF	Effizienz %	Temperaturbereich °C	Artikel-Nr.
100 - 240	350	10 - 54	3 - 16	141 x 45 x 26	±6	>0,95	80	- 10 - +40	85443
100 - 240	700	3 - 34	3 - 18	141 x 45 x 26	±6	>0,95	80	- 10 - +40	85430

## rutec LED-Konverter Konstantstrom für die Innen- und Außenanwendung, IP64

**AKTIV  
PFC**

- eingebaute aktive Blindstromkompensation (Aktiv-PFC)
- Material Gehäuse: Kunststoff
- Schutzklasse II, CE, RoHS, REACH
- Schutz gegen Kurzschluss
- primär- und sekundärseitig eine Zu- bzw. Ableitung
- **beachten Sie die Mindestleistung!**



Input V AC	Output mA	Output V DC	Leistung Watt	Maße mm	Tol. %	PF	Effizienz %	TA °C	TC °C	Temperaturbereich °C	Artikel-Nr.
90 - 295	600	3 - 11	1,8 - 6,6	57 x 40,8 x 24	±5	>0,45	75	40	65	- 20 - +40	85950

## rutec LED-Konverter Konstantstrom für die Innen- und Außenanwendung, IP64

**AKTIV  
PFC**

- eingebaute aktive Blindstromkompensation (Aktiv-PFC)
- Material Gehäuse: Kunststoff
- Schutzklasse II, CE, RoHS, REACH
- Schutz gegen Kurzschluss, Übertemperatur und Überspannung
- primär- und sekundärseitig eine Zu- bzw. Ableitung
- **beachten Sie die Mindestleistung!**



Input V AC	Output mA	Output V DC	Leistung Watt	Maße mm	Tol. %	PF	Effizienz %	TA °C	TC °C	Temperaturbereich °C	Artikel-Nr.
100 - 240	600	35 - 42	21 - 25,2	174,5 x 30,5 x 25	±8	>0,9	82	50	90	- 20 - +50	85980

### rutec LED-Konverter Konstantstrom für die Innen- und Außenanwendung, IP64

- Material Gehäuse: Kunststoff
- Schutzklasse II, CE, RoHS, REACH (MM 85433)
- Schutz gegen Kurzschluss, Überspannung und Überlast
- primär- und sekundärseitig eine Zu- bzw. Ableitung
- **beachten Sie die Mindestleistung!**



Input V AC	Output mA	Output V DC	Leistung Watt	Maße mm	Tol. %	PF %	Effizienz %	TA °C	TC °C	Temperaturbereich °C	Artikel-Nr.
100 - 240	250	26 - 48	6,5 - 12	110 x 35 x 25	±5	>0,8	84	60	90	- 20 - +50	85960
100 - 240	350	26 - 42	9,1 - 14,7	110 x 35 x 25	±5	>0,8	84	60	90	- 20 - +60	85970*
100 - 240	700	30 - 48	21 - 36	110 x 35 x 25	±10	>0,45	85	40	75	- 20 - +40	85433

\* nicht geeignet für Module 6,2 W (Seite 79)

### rutec LED-Konverter Konstantstrom für die Innen- und Außenanwendung, IP64

- eingebaute aktive Blindstromkompensation (Aktiv-PFC)
- Material Gehäuse: Kunststoff
- Schutzklasse II, CE, RoHS, REACH
- Schutz gegen Kurzschluss, Übertemperatur und Überspannung
- primär- und sekundärseitig eine Zu- bzw. Ableitung
- **beachten Sie die Mindestleistung!**



Input V AC	Output mA	Output V DC	Leistung Watt	Maße mm	Tol. %	PF	Effizienz %	TA °C	TC °C	Temperaturbereich °C	Artikel-Nr.
100 - 240	1000	34 - 48	34 - 48	163 x 45 x 33	±5	>0,94	88	50	70	- 30 - +50	85990

## rutec LED-Konverter Konstantstrom - dimmbar für die Innen- und Außenanwendung, IP64

KOMPATIBEL MIT:  
 **RADEMACHER**  
Bewegt mehr.

- eingebaute aktive Blindstromkompensation (Aktiv-PFC)
- Material Gehäuse: Kunststoff
- Schutzklasse II, CE, RoHS, REACH
- Schutz gegen Kurzschluss und Überlast
- primär- und sekundärseitig eine Zu- bzw. Ableitung
- **beachten Sie die Mindestleistung!**
- dimmbar mit Phasen-Abschnittsdimmern (Tronic-Dimmer) z. B. Berker 286710
- smarte Lichtsteuerung möglich mit Rademacher DuoFern Universaldimmer 9476-1



**AKTIV  
PFC**



Input	Output mA	Output V DC	Leistung Watt	Maße mm	Tol. %	PF	Effizienz %	TA °C	TC °C	Temperatur- bereich °C	Artikel- Nr.
230 V AC	240	24 - 42	5,8 - 10	66 x 27	±6	>0,85	79	40	70	- 20 - +40	85965
230 V AC	350	23 - 30	8 - 10,5	66 x 27	±6	>0,85	80	40	70	- 20 - +40	85446
230 V AC	600	8 - 12	4,8 - 7,2	66 x 27	±6	>0,85	79	40	70	- 20 - +40	85955
230 V AC	700	8,5 - 17,1	6 - 12	66 x 27	±6	>0,85	80	50	65	- 20 - +50	85434

## rutec LED-Konverter Konstantstrom - dimmbar für die Innenanwendung, IP20

KOMPATIBEL MIT:  
 **RADEMACHER**  
Bewegt mehr.

- eingebaute aktive Blindstromkompensation (Aktiv-PFC)
- Material Gehäuse: Kunststoff
- Schutzklasse II, CE, RoHS, REACH, MM
- Schutz gegen Kurzschluss und Überlast
- einseitig Steckanschlüsse für Zu- und Ableitung
- **beachten Sie die Mindestleistung!**
- dimmbar mit Phasen-Abschnittsdimmern (Tronic-Dimmer) z. B. Berker 286710
- smarte Lichtsteuerung möglich mit Rademacher DuoFern Universaldimmer 9476-1



**AKTIV  
PFC**



Input	Output mA	Output V DC	Leistung Watt	Maße mm	Tol. %	PF	Effizienz %	TA °C	TC °C	Temperatur- bereich °C	Artikel- Nr.
230 V AC	350	17 - 23	6,2 - 8	63 x 27,5	±6	>0,85	79	50	85	- 20 - +50	85445-V2

## rutec LED-Konverter Konstantstrom - dimmbar für die Innen- und Außenanwendung, IP64

KOMPATIBEL MIT:  
 **RADEMACHER**  
Bewegt mehr.

- eingebaute aktive Blindstromkompensation (Aktiv-PFC)
- Material Gehäuse: Kunststoff
- Schutzklasse II, CE, RoHS REACH
- Schutz gegen Kurzschluss und Überlast
- primär- und sekundärseitig eine Zu- bzw. Ableitung
- **beachten Sie die Mindestleistung!**
- dimmbar mit Phasen-Abschnittsdimmern (Tronic-Dimmer) z. B. Berker 286710
- smarte Lichtsteuerung möglich mit Rademacher DuoFern Universaldimmer 9476-1



**AKTIV  
PFC**



Input	Output mA	Output V DC	Leistung Watt	Maße mm	Tol. %	PF	Effizienz %	TA °C	TC °C	Temperatur- bereich °C	Artikel- Nr.
230 V AC	350	30 - 48	10,5 - 16,8	85 x 54 x 32,5	±6	>0,85	80	40	70	- 20 - +40	85975*
230 V AC	600	30 - 42	18 - 25,2	85 x 54 x 32,5	±6	>0,85	83	40	70	- 20 - +40	85985

\* nicht geeignet für Module 6,2 W (Seite 79)

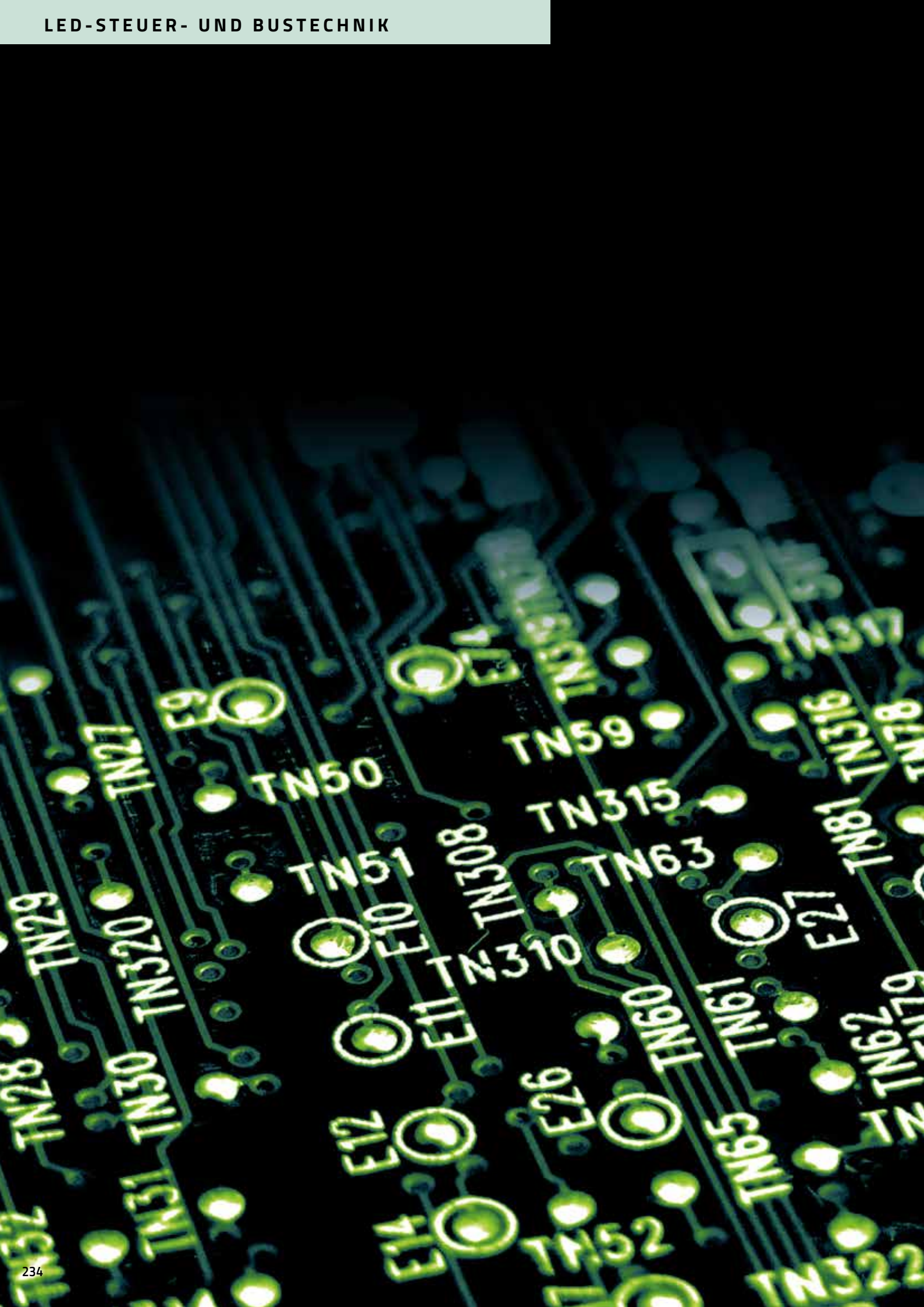

# LED-Steuer- und Bustechnik

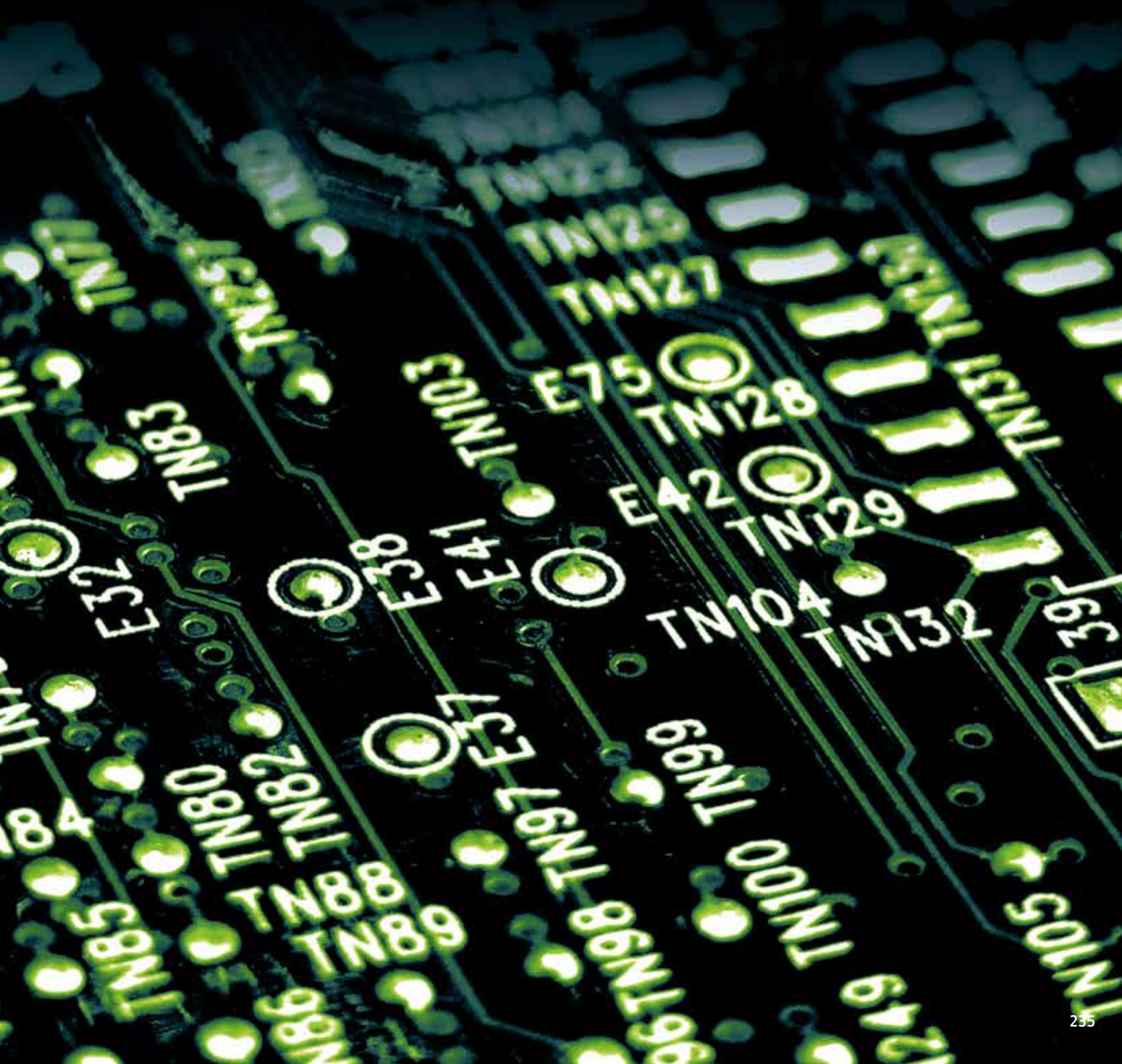

<b>Dimmer und Controller Konstantspannung (drahtlos) Funk, EnOcean, Zigbee</b>					Art.-Nr.	80462	80495	80494	80464
					Input	12-24VDC	12-24VDC	12-24VDC	12-24VDC
					Output	240W / 480W	240W / 480W	240W / 480W	300W / 600W
					Typ	Funk-Controller 1-4 farbig	Funk-Set RGBW	Funk-Set einfarbig	Funk-Controller RGB+W+WW
					Seite	247	247	248	248
Typ LED-Strip	Seite	Volt	W / m	max. pro Anschluss (einseitig)					
<b>EINFARBIG</b>									
VARDAflex Standard Eco Reach30	110	24	3	30 m	160,0 m		160,0 m		
VARDAflex Standard	128	24	3,5	5 m	137,1 m		137,1 m		
VARDAflex Neon Mini rot	168	24	3,5	15 m	137,1 m		137,1 m		
VARDAflex Standard IP67 Reach25	157	24	3,6	25 m	133,3 m		133,3 m		
VARDAflex	128	12	4,8	10 m	50,0 m		50,0 m		
VARDAflex Side Mini Plus	132	12	4,8	10 m	50,0 m		50,0 m		
VARDAflex IP68	159	12	4,8	10 m	50,0 m		50,0 m		
VARDAflex IP68 24 V	159	24	4,8	10 m	100,0 m		50,0 m		
VARDAflex Eco	110	24	4,8	10 m	100,0 m		100,0 m		
VARDAflex Eco IP66	154	24	4,8	5 m	100,0 m		100,0 m		
VARDAflex IP67	158	24	4,8	10 m	100,0 m		100,0 m		
VARDAflex Eco Reach20	111	24	5	20 m	96,0 m		96,0 m		
VARDAflex Neon Mini	168	24	5	15 m	96,0 m		96,0 m		
VARDAflex Pro	129	24	6	8 m	80,0 m		80,0 m		
VARDAflex Neon amber	170	24	7,2	10 m	66,6 m		66,7 m		
VARDAflex Plus DTW	135	24	7,5	5 m	64,0 m		64,0 m		
VARDAflex Plus IP68	159	12	9,6	10 m	25,0 m		50,0 m		
VARDAflex Plus	129	24	9,6	10 m	50,0 m		50,0 m		
VARDAflex Eco Plus	111	24	9,6	10 m	50,0 m		50,0 m		
VARDAflex Nova Eco Plus	116	24	9,6	5 m	50,0 m		50,0 m		
VARDAflex Eco Plus IP66	155	24	9,6	5 m	50,0 m		50,0 m		
VARDAflex Plus IP67	158	24	9,6	10 m	50,0 m		50,0 m		
VARDAflex Eco Plus Reach15	112	24	10	15 m	48,0 m		48,0 m		
VARDAflex Slim	126	24	10	5 m	48,0 m		48,0 m		
VARDAflex COB Plus	107	24	10	5m	48,0 m		48,0 m		
VARDAflex Quantum Plus	122	24	11,5	10 m	41,7 m		20,8 m		
VARDAflex Quantum Plus IP65	151	24	11,5	10 m	41,7 m		20,8 m		
VARDAflex Nova Plus	116	24	12	10 m	40,0 m		40,0 m		
VARDAflex Neon	170	24	12	10 m	40,0 m		40,0 m		
VARDAflex Quantum Plus Profi	122	24	14	5 m	34,2 m		34,3 m		
VARDAflex Eco Plus Profi IP66	155	24	14,4	5 m	33,3 m		33,3 m		
VARDAflex Mini Ultra	127	24	15	5 m	32,0 m		32,0 m		
VARDAflex Duo	130	24	17	5 m	28,2 m		28,2 m		
VARDAflex Nova Double 2200K	117	24	18	5 m	26,6 m		26,7 m		
VARDAflex Mini Double	127	24	18	5 m	26,6 m		26,7 m		
VARDAflex Eco Double	112	24	19,2	5 m	25,0 m		25,0 m		
VARDAflex Nova Double	117	24	19,2	5 m	25,0 m		25,0 m		
VARDAflex Double DTW	135	24	19,2	5 m	25,0 m		25,0 m		
VARDAflex Single	130	24	21	5 m	22,8 m		22,9 m		
VARDAflex Quantum Triple	123	24	23	5 m	20,8 m		20,9 m		
VARDAflex Nova Ultra	117	24	24	5 m	20,0 m		20,0 m		
VARDAflex Nova Triple	118	24	24	5 m	20,0 m		20,0 m		

80460	80450	80560	89150	80901	80902
12-24VDC	12-24VDC	12-24VDC	12-24VDC	12-24VDC	12-24VDC
288W / 576W	240W / 480W	240W / 480W	96W / 192W	240W / 480W	240W / 480W
Funk-Controller RGB	Funk-Controller 1-4 farbig	Funk-Controller 1-4 farbig	EnOcean 1-4 farbig	Zigbee Aktor einfarbig	Zigbee Aktor zweifarbig
249	250	250	253	252	252

	160,0 m	160,0 m	64,0 m	160,0 m	
	137,1 m	137,1 m	54,8 m	137,1 m	
	137,1 m	137,1 m	54,8 m	137,1 m	
	133,3 m	133,3 m	53,3 m	133,3 m	
	50,0 m	50,0 m	20,0 m	50,0 m	
	50,0 m	50,0 m	20,0 m	50,0 m	
	50,0 m	50,0 m	20,0 m	50,0 m	
	100,0 m	100,0 m	40,0 m	100,0 m	
	100,0 m	100,0 m	40,0 m	100,0 m	
	100,0 m	100,0 m	40,0 m	100,0 m	
	100,0 m	100,0 m	40,0 m	100,0 m	
	96,0 m	96,0 m	38,4 m	96,0 m	
	96,0 m	96,0 m	38,4 m	96,0 m	
	80,0 m	80,0 m	32,0 m	80,0 m	
	66,6 m	66,6 m	26,6 m	66,6 m	
	64,0 m	64,0 m	25,6 m	64,0 m	
	25,0 m	25,0 m	10,0 m	25,0 m	
	50,0 m	50,0 m	20,0 m	50,0 m	
	50,0 m	50,0 m	20,0 m	50,0 m	
	50,0 m	50,0 m	20,0 m	50,0 m	
	50,0 m	50,0 m	20,0 m	50,0 m	
	50,0 m	50,0 m	20,0 m	50,0 m	
	48,0 m	48,0 m	19,2 m	48,0 m	
	48,0 m	48,0 m	19,2 m	48,0 m	
	48,0 m	48,0 m	19,2 m	48,0 m	
	41,7 m	41,7 m	16,6 m	41,7 m	
	41,7 m	41,7 m	16,6 m	41,7 m	
	40,0 m	40,0 m	16,0 m	40,0 m	
	40,0 m	40,0 m	16,0 m	40,0 m	
	34,2 m	34,2 m	13,7 m	34,2 m	
	33,3 m	33,3 m	13,3 m	33,3 m	
	32,0 m	32,0 m	12,8 m	32,0 m	
	28,2 m	28,2 m	11,2 m	28,2 m	
	26,6 m	26,6 m	10,6 m	26,6 m	
	26,6 m	26,6 m	10,6 m	26,6 m	
	25,0 m	25,0 m	10,0 m	25,0 m	
	25,0 m	25,0 m	10,0 m	25,0 m	
	25,0 m	25,0 m	10,0 m	25,0 m	
	22,8 m	22,8 m	9,1 m	22,8 m	
	20,8 m	20,8 m	8,3 m	20,8 m	
	20,0 m	20,0 m	8,0 m	20,0 m	
	20,0 m	20,0 m	8,0 m	20,0 m	

<b>Dimmer und Controller Konstantspannung (drahtlos) Funk, EnOcean, Zigbee</b>					Art.-Nr.	80462	80495	80494	80464
					Input	12-24VDC	12-24VDC	12-24VDC	12-24VDC
					Output	240W / 480W	240W / 480W	240W / 480W	300W / 600W
					Typ	Funk-Controller 1-4 farbig	Funk-Set RGBW	Funk-Set einfarbig	Funk-Controller RGB+W+WW
Seite					247	247	248	248	
Typ LED-Strip	Seite	Volt	W / m	max. pro Anschluss (einseitig)					
<b>ZWEIFARBIG (TUNABLE WHITE)</b>									
VARDAflex Select	137	12	9,6	10 m	25,0 m				
VARDAflex Select	137	24	9,6	5 m	50,0 m				
VARDAflex Neon Select	172	24	12	10 m	40,0 m				
VARDAflex Eco Double Select	113/138	24	21	5 m	22,8 m				
VARDAflex Single Select	138	24	21	5 m	22,8 m				
<b>DREIFARBIG (RGB)</b>									
VARDAflex RGB IP68	161	12	7,2	10 m	25,0 m	25,0 m		25,0 m	
VARDAflex 3inONE-30	140	24	7,2	10 m	50,0 m	50,0 m		50,0 m	
VARDAflex Neon RGB	174	24	12	10 m	30,0 m	30,0 m		30,0 m	
VARDAflex RGB Double IP68	161	12	14,4	8 m	12,5 m	12,5 m		12,5 m	
VARDAflex RGB Side Single	132	12	14,4	5 m	12,5 m	12,5 m		12,5 m	
VARDAflex RGB Double IP68 24V	161	24	14,4	8 m	25,0 m	25,0 m		25,0 m	
VARDAflex 3inONE-60	140	24	14,4	10 m	25,0 m	25,0 m		25,0 m	
VARDAflex Nova RGB	119/141	24	14,4	5 m	25,0 m	25,0 m		25,0 m	
VARDAflex RGB Double IP67	160	24	14,4	8 m	25,0 m	25,0 m		25,0 m	
VARDAflex Nova RGB Double	119/141	24	19,2	5 m	18,7 m	18,7 m		18,7 m	
VARDAflex RGB Side Ultra	142	24	32	5 m	24,0 m	24,0 m		24,0 m	
<b>VIERFARBIG (RGBW)</b>									
VARDAflex RGB+WW	143	24	9,6	5 m	50,0 m	50,0 m		50,0 m	
VARDAflex 4inONE-60 Reach10	144	24	14,4	10 m	33,3 m	33,3 m		33,3 m	
VARDAflex Neon RGBW	177	24	15	5 m	32,0 m	32,0 m		32,0 m	
VARDAflex 4inONE-60	144	24	19,2	5 m	25,0 m	25,0 m		25,0 m	
VARDAflex 4inONE-72	145	24	19,2	5 m	25,0 m	25,0 m		25,0 m	
VARDAflex 4inONE-84	145	24	27	5 m	17,7 m	17,7 m		17,7 m	
<b>FÜNFARBIG</b>									
VARDAflex 5inONE-60	147	24	24	5 m				31,2 m	
VARDAflex RGB+W+WW	147	24	26	5 m				22,2 m	
<b>VARDAFLEX Module</b>									
TARA 305 mm	99	12	3	2 m	80,0 m		160,0 m		
TARA 512 mm	99	12	5	2 m	48,0 m		96,0 m		
VARDAflex Wallpaper	101	24	32	6 Stk.	15 Stk.		15 Stk.		
VARDAflex Wallpaper Plus	101	24	69	3 Stk.	7 Stk.		7 Stk.		
<b>LEUCHTEN</b>									
LARA rund/LARA V4A IP55	33/36	12	2,8	/	86 Stk.		171 Stk.		
LARA eckig 2er	34	12	5	/	48 Stk.		96 Stk.		
LARA eckig 3er	34	12	7,5	/	32 Stk.		64 Stk.		



80460	80450	80560	89150	80901	80902
12-24VDC	12-24VDC	12-24VDC	12-24VDC	12-24VDC	12-24VDC
288W / 576W	240W / 480W	240W / 480W	96W / 192W	240W / 480W	240W / 480W
Funk-Controller RGB	Funk-Controller 1-4 farbig	Funk-Controller 1-4 farbig	EnOcean 1-4 farbig	Zigbee Aktor einfarbig	Zigbee Aktor zweifarbzig
249	250	250	253	252	252

	25,0 m	25,0 m	10,0 m		25,0 m
	50,0 m	50,0 m	20,0 m		50,0 m
	40,0 m	40,0 m	16,0 m		40,0 m
	22,8 m	22,8 m	9,1 m		22,8 m
	22,8 m	22,8 m	9,1 m		22,8 m

40,0 m	25,0 m	25,0 m	10,0 m		
80,0 m	50,0 m	50,0 m	20,0 m		
48,0 m	30,0 m	30,0 m	12,0 m		
20,0 m	12,5 m	12,5 m	5,0 m		
20,0 m	12,5 m	12,5 m	5,0 m		
40,0 m	25,0 m	25,0 m	10,0 m		
40,0 m	25,0 m	25,0 m	10,0 m		
40,0 m	25,0 m	25,0 m	10,0 m		
40,0 m	25,0 m	25,0 m	10,0 m		
30,0 m	18,7 m	18,7 m	7,5 m		
18,0 m	24,0 m	24,0 m	6,0 m		

	50,0 m	50,0 m	20,0 m		
	33,3 m	33,3 m	13,3 m		
	32,0 m	32,0 m	12,8 m		
	25,0 m	25,0 m	10,0 m		
	25,0 m	25,0 m	10,0 m		
	17,7 m	17,7 m	7,1 m		

	80,0 m	80,0 m	32,0 m	80,0 m	
	48,0 m	48,0 m	19,2 m	48,0 m	
	15 Stk.	15 Stk.	6 Stk.	15 Stk.	
	7 Stk.	7 Stk.	3 Stk.	7 Stk.	

	86 Stk.	86 Stk.	34 Stk.	86 Stk.	
	48 Stk.	48 Stk.	19 Stk.	48 Stk.	
	32 Stk.	32 Stk.	13 Stk.	32 Stk.	

<b>Dimmer und Controller Konstantspannung (drahtgebunden) KNX, DALI, DMX, Taster, 1-10V, IR, Proxi</b>					Art.-Nr.	80120	80100 / 80140	80781	80710 / 80770	80705 / 80775	80720	85787	85785
					Input	230 V AC	12 / 24 V DC	230 V AC	12 / 24 V DC	12 / 24 V DC	12 / 24 V DC	24 V DC	24 V DC
					Output	100 W	240 / 480 W	50 W	240 / 480 W	240 / 480 W	240 / 480 W	100 W	199 W
					Typ	KNX-Aktor 1-4 farbig	KNX-Aktor 1-4 farbig	DALI + Push Dimm-Aktor	DALI Dimm-Aktor	DALI-Aktor 1-4 farbig	DALI-Aktor 1-4 farbig	DALI-Aktor AC einfarbig	DALI-Aktor AC einfarbig
Seite	254	255	257	258	258	259	259	259					
Typ LED-Strip	Seite	Volt	W / m	max. pro Anschluss (einseitig)									
<b>EINFARBIG</b>													
VARDaflex Standard Eco Reach30	110	24	3	30 m	33,3 m	160,0 m	16,6 m	160,0 m	160,0 m	160,0 m	33,3 m	66,3 m	
VARDaflex Standard	128	24	3,5	5 m	28,5 m	137,1 m	14,2 m	137,1 m	137,1 m	137,1 m	28,5 m	56,8 m	
VARDaflex Neon Mini rot	168	24	3,5	15 m	28,5 m	137,1 m	14,2 m	137,1 m	137,1 m	137,1 m	28,5 m	56,8 m	
VARDaflex Standard IP67 Reach25	157	24	3,6	25 m	27,7 m	133,3 m	13,8 m	133,3 m	133,3 m	133,3 m	27,7 m	55,2 m	
VARDaflex	128	12	4,8	10 m	10,4 m	50,0 m	5,2 m	50,0 m	50,0 m	50,0 m	10,4 m	20,7 m	
VARDaflex Side Mini Plus	132	12	4,8	10 m	10,4 m	50,0 m	5,2 m	50,0 m	50,0 m	50,0 m	10,4 m	20,7 m	
VARDaflex IP68	159	12	4,8	10 m	10,4 m	50,0 m	5,2 m	50,0 m	50,0 m	50,0 m	10,4 m	20,7 m	
VARDaflex IP68 24 V	159	24	4,8	10 m	20,8 m	100,0 m	10,4 m	100,0 m	100,0 m	100,0 m	20,8 m	41,4 m	
VARDaflex Eco	110	24	4,8	10 m	20,8 m	100,0 m	10,4 m	100,0 m	100,0 m	100,0 m	20,8 m	41,4 m	
VARDaflex Eco IP66	154	24	4,8	5 m	20,8 m	100,0 m	10,4 m	100,0 m	100,0 m	100,0 m	20,8 m	41,4 m	
VARDaflex IP67	158	24	4,8	10 m	20,8 m	100,0 m	10,4 m	100,0 m	100,0 m	100,0 m	20,8 m	41,4 m	
VARDaflex Eco Reach20	111	24	5	20 m	19,9 m	96,0 m	9,9 m	96,0 m	96,0 m	96,0 m	19,9 m	39,7 m	
VARDaflex Neon Mini	168	24	5	15 m	19,9 m	96,0 m	9,9 m	96,0 m	96,0 m	96,0 m	19,9 m	39,7 m	
VARDaflex Pro	129	24	6	8 m	16,6 m	80,0 m	8,3 m	80,0 m	80,0 m	80,0 m	16,6 m	33,1 m	
VARDaflex Neon amber	170	24	7,2	10 m	13,8 m	66,6 m	6,9 m	66,6 m	66,6 m	66,6 m	13,8 m	27,6 m	
VARDaflex Plus DTW	135	24	7,5	5 m	13,3 m	64,0 m	6,6 m	64,0 m	64,0 m	64,0 m	13,3 m	26,5 m	
VARDaflex Plus IP68	159	12	9,6	10 m	5,2 m	25,0 m	2,6 m	25,0 m	25,0 m	25,0 m	5,2 m	10,3 m	
VARDaflex Plus	129	24	9,6	10 m	10,4 m	50,0 m	5,2 m	50,0 m	50,0 m	50,0 m	10,4 m	20,7 m	
VARDaflex Eco Plus	111	24	9,6	10 m	10,4 m	50,0 m	5,2 m	50,0 m	50,0 m	50,0 m	10,4 m	20,7 m	
VARDaflex Nova Eco Plus	116	24	9,6	5 m	10,4 m	50,0 m	5,2 m	50,0 m	50,0 m	50,0 m	10,4 m	20,7 m	
VARDaflex Eco Plus IP66	155	24	9,6	5 m	10,4 m	50,0 m	5,2 m	50,0 m	50,0 m	50,0 m	10,4 m	20,7 m	
VARDaflex Plus IP67	158	24	9,6	10 m	10,4 m	50,0 m	5,2 m	50,0 m	50,0 m	50,0 m	10,4 m	20,7 m	
VARDaflex Eco Plus Reach15	112	24	10	15 m	9,9 m	48,0 m	4,9 m	48,0 m	48,0 m	48,0 m	9,9 m	19,8 m	
VARDaflex Slim	126	24	10	5 m	9,9 m	48,0 m	4,9 m	48,0 m	48,0 m	48,0 m	9,9 m	19,8 m	
VARDaflex COB Plus	107	24	10	5 m	9,9 m	48,0 m	4,9 m	48,0 m	48,0 m	48,0 m	9,9 m	19,8 m	
VARDaflex Quantum Plus	122	24	11,5	10 m	8,6 m	41,7 m	4,3 m	41,7 m	41,7 m	41,7 m	8,6 m	17,3 m	
VARDaflex Quantum Plus IP65	151	24	11,5	10 m	8,6 m	41,7 m	4,3 m	41,7 m	41,7 m	41,7 m	8,6 m	17,3 m	
VARDaflex Nova Plus	116	24	12	10 m	8,3 m	40,0 m	4,1 m	40,0 m	40,0 m	40,0 m	8,3 m	16,5 m	
VARDaflex Neon	170	24	12	10 m	8,3 m	40,0 m	4,1 m	40,0 m	40,0 m	40,0 m	8,3 m	16,5 m	
VARDaflex Quantum Plus Profi	122	24	14	5 m	7,1 m	34,2 m	3,5 m	34,2 m	34,2 m	34,2 m	7,1 m	14,2 m	
VARDaflex Eco Plus Profi IP66	155	24	14,4	5 m	6,9 m	33,3 m	3,4 m	33,3 m	33,3 m	33,3 m	6,9 m	13,8 m	
VARDaflex Mini Ultra	127	24	15	5 m	6,6 m	32,0 m	3,3 m	32,0 m	32,0 m	32,0 m	6,6 m	13,2 m	
VARDaflex Duo	130	24	17	5 m	5,8 m	28,2 m	2,9 m	28,2 m	28,2 m	28,2 m	5,8 m	11,7 m	
VARDaflex Nova Double 2200K	117	24	18	5 m	5,5 m	26,6 m	2,7 m	26,6 m	26,6 m	26,6 m	5,5 m	11,0 m	
VARDaflex Mini Double	127	24	18	5 m	5,5 m	26,6 m	2,7 m	26,6 m	26,6 m	26,6 m	5,5 m	11,0 m	
VARDaflex Eco Double	112	24	19,2	5 m	5,2 m	25,0 m	2,6 m	25,0 m	25,0 m	25,0 m	5,2 m	10,3 m	
VARDaflex Nova Double	117	24	19,2	5 m	5,2 m	25,0 m	2,6 m	25,0 m	25,0 m	25,0 m	5,2 m	10,3 m	
VARDaflex Double DTW	135	24	19,2	5 m	5,2 m	25,0 m	2,6 m	25,0 m	25,0 m	25,0 m	5,2 m	10,3 m	
VARDaflex Single	130	24	21	5 m	4,7 m	22,8 m	2,3 m	22,8 m	22,8 m	22,8 m	4,7 m	9,4 m	
VARDaflex Quantum Triple	123	24	23	5 m	4,3 m	20,8 m	2,1 m	20,8 m	20,8 m	20,8 m	4,3 m	8,6 m	
VARDaflex Nova Ultra	117	24	24	5 m	4,1 m	20,0 m	2,0 m	20,0 m	20,0 m	20,0 m	4,1 m	8,2 m	
VARDaflex Nova Triple	118	24	24	5 m	4,1 m	20,0 m	2,0 m	20,0 m	20,0 m	20,0 m	4,1 m	8,2 m	

80718	80200 / 80270	80205	80220	80206	80207	80474	80473	65500	80600	80601	80602	80491	80492
24 V DC	12 / 24 V DC	12 / 24 V DC	12 / 24 V DC	12 / 24 V DC	12 / 24 V DC	12 / 24 V DC	12 / 24 V DC	12 / 24 V DC	12 / 24 V DC	12 / 24 V DC	12 / 24 V DC	12 / 24 V DC	12 / 24 V DC
240 / 480 W	240 / 480 W	384 / 768 W	240 / 480 W	300 / 600 W	480 / 960 W	96 / 192 W	120 / 240 W	96 / 192 W	36 / 72 W	120 / 240 W	36 / 72 W	240 / 480 W	300 / 600 W
DALI-Aktor DT8 mehrfarbig	DMX-Aktor 1-4 farbig	DMX-Aktor 1-4 farbig	DMX-Aktor 1-4 farbig	DMX-Aktor 1-5 farbig	DMX-Aktor Pro 1-5 farbig	Taster / 1-10 V (Potentiometer)	Taster / 1-10 V (Potentiometer)	IR-Dimmer einfarbig	Proxi Dimmer Mono	Proxi Dimmer Select	Magnetschalter einfarbig	Repeater 1-4 farbig	Repeater 1-5 farbig
260	261	262	262	262	263	268	268	269	270	270	270	271	271

	160,0 m	256,0 m	160,0 m	200,0 m	320,0 m	64,0 m	80,0 m	64,0 m	24,0 m		24,0 m	160,0 m	200,0 m
	137,1 m	219,4 m	137,1 m	171,4 m	274,2 m	54,8 m	68,5 m	54,8 m	20,5 m		20,5 m	137,1 m	171,4 m
	137,1 m	219,4 m	137,1 m	171,4 m	274,2 m	54,8 m	68,5 m	54,8 m	20,5 m		20,5 m	137,1 m	171,4 m
	133,3 m	213,3 m	133,3 m	166,6 m	266,6 m	53,3 m	66,6 m	53,3 m	20,0 m		20,0 m	133,3 m	166,6 m
	50,0 m	80,0 m	50,0 m	62,5 m	100,0 m	20,0 m	25,0 m	20,0 m	7,5 m		7,5 m	50,0 m	62,5 m
	50,0 m	80,0 m	50,0 m	62,5 m	100,0 m	20,0 m	25,0 m	20,0 m	7,5 m		7,5 m	50,0 m	62,5 m
	50,0 m	80,0 m	50,0 m	62,5 m	100,0 m	20,0 m	25,0 m	20,0 m	7,5 m		7,5 m	50,0 m	62,5 m
	100,0 m	160,0 m	100,0 m	125,0 m	200,0 m	40,0 m	50,0 m	40,0 m	15,0 m		15,0 m	100,0 m	125,0 m
	100,0 m	160,0 m	100,0 m	125,0 m	200,0 m	40,0 m	50,0 m	40,0 m	15,0 m		15,0 m	100,0 m	125,0 m
	100,0 m	160,0 m	100,0 m	125,0 m	200,0 m	40,0 m	50,0 m	40,0 m	15,0 m		15,0 m	100,0 m	125,0 m
	100,0 m	160,0 m	100,0 m	125,0 m	200,0 m	40,0 m	50,0 m	40,0 m	15,0 m		15,0 m	100,0 m	125,0 m
	96,0 m	153,6 m	96,0 m	120,0 m	192,0 m	38,4 m	48,0 m	38,4 m	14,4 m		14,4 m	96,0 m	120,0 m
	96,0 m	153,6 m	96,0 m	120,0 m	192,0 m	38,4 m	48,0 m	38,4 m	14,4 m		14,4 m	96,0 m	120,0 m
	80,0 m	128,0 m	80,0 m	100,0 m	160,0 m	32,0 m	40,0 m	32,0 m	12,0 m		12,0 m	80,0 m	100,0 m
	66,6 m	106,6 m	66,6 m	83,3 m	133,3 m	26,6 m	33,3 m	26,6 m	10,0 m		10,0 m	66,6 m	83,3 m
	64,0 m	102,4 m	64,0 m	80,0 m	128,0 m	25,6 m	32,0 m	25,6 m	9,6 m		9,6 m	64,0 m	80,0 m
	25,0 m	40,0 m	25,0 m	31,2 m	50,0 m	10,0 m	12,5 m	10,0 m	3,7 m		3,7 m	25,0 m	31,2 m
	50,0 m	80,0 m	50,0 m	62,5 m	100,0 m	20,0 m	25,0 m	20,0 m	7,5 m		7,5 m	50,0 m	62,5 m
	50,0 m	80,0 m	50,0 m	62,5 m	100,0 m	20,0 m	25,0 m	20,0 m	7,5 m		7,5 m	50,0 m	62,5 m
	50,0 m	80,0 m	50,0 m	62,5 m	100,0 m	20,0 m	25,0 m	20,0 m	7,5 m		7,5 m	50,0 m	62,5 m
	50,0 m	80,0 m	50,0 m	62,5 m	100,0 m	20,0 m	25,0 m	20,0 m	7,5 m		7,5 m	50,0 m	62,5 m
	50,0 m	80,0 m	50,0 m	62,5 m	100,0 m	20,0 m	25,0 m	20,0 m	7,5 m		7,5 m	50,0 m	62,5 m
	48,0 m	76,8 m	48,0 m	60,0 m	96,0 m	19,2 m	24,0 m	19,2 m	7,2 m		7,2 m	48,0 m	60,0 m
	48,0 m	76,8 m	48,0 m	60,0 m	96,0 m	19,2 m	24,0 m	19,2 m	7,2 m		7,2 m	48,0 m	60,0 m
	48,0 m	76,8 m	48,0 m	60,0 m	96,0 m	19,2 m	24,0 m	19,2 m	7,2 m		7,2 m	48,0 m	60,0 m
	41,7 m	66,7 m	41,7 m	52,1 m	83,4 m	16,6 m	20,8 m	16,6 m	6,2 m		6,2 m	41,7 m	52,1 m
	41,7 m	66,7 m	41,7 m	52,1 m	83,4 m	16,6 m	20,8 m	16,6 m	6,2 m		6,2 m	41,7 m	52,1 m
	40,0 m	64,0 m	40,0 m	50,0 m	80,0 m	16,0 m	20,0 m	16,0 m	6,0 m		6,0 m	40,0 m	50,0 m
	40,0 m	64,0 m	40,0 m	50,0 m	80,0 m	16,0 m	20,0 m	16,0 m	6,0 m		6,0 m	40,0 m	50,0 m
	34,2 m	54,8 m	34,2 m	42,8 m	68,5 m	13,7 m	17,1 m	13,7 m	5,1 m		5,1 m	34,2 m	42,8 m
	33,3 m	53,3 m	33,3 m	41,6 m	66,6 m	13,3 m	16,6 m	13,3 m	5,0 m		5,0 m	33,3 m	41,6 m
	32,0 m	51,2 m	32,0 m	40,0 m	64,0 m	12,8 m	16,0 m	12,8 m	4,8 m		4,8 m	32,0 m	40,0 m
	28,2 m	45,1 m	28,2 m	35,2 m	56,4 m	11,2 m	14,1 m	11,2 m	4,2 m		4,2 m	28,2 m	35,2 m
	26,6 m	42,6 m	26,6 m	33,3 m	53,3 m	10,6 m	13,3 m	10,6 m	4,0 m		4,0 m	26,6 m	33,3 m
	26,6 m	42,6 m	26,6 m	33,3 m	53,3 m	10,6 m	13,3 m	10,6 m	4,0 m		4,0 m	26,6 m	33,3 m
	25,0 m	40,0 m	25,0 m	31,2 m	50,0 m	10,0 m	12,5 m	10,0 m	3,7 m		3,7 m	25,0 m	31,2 m
	25,0 m	40,0 m	25,0 m	31,2 m	50,0 m	10,0 m	12,5 m	10,0 m	3,7 m		3,7 m	25,0 m	31,2 m
	25,0 m	40,0 m	25,0 m	31,2 m	50,0 m	10,0 m	12,5 m	10,0 m	3,7 m		3,7 m	25,0 m	31,2 m
	22,8 m	36,5 m	22,8 m	28,5 m	45,7 m	9,1 m	11,4 m	9,1 m	3,4 m		3,4 m	22,8 m	28,5 m
	20,8 m	33,3 m	20,8 m	26,0 m	41,7 m	8,3 m	10,4 m	8,3 m	3,1 m		3,1 m	20,8 m	26,0 m
	20,0 m	32,0 m	20,0 m	25,0 m	40,0 m	8,0 m	10,0 m	8,0 m	3,0 m		3,0 m	20,0 m	25,0 m
	20,0 m	32,0 m	20,0 m	25,0 m	40,0 m	8,0 m	10,0 m	8,0 m	3,0 m		3,0 m	20,0 m	25,0 m

<b>Dimmer und Controller Konstantspannung (drahtgebunden) KNX, DALI, DMX, Taster, 1-10V, IR, Proxi</b>					Art.-Nr.	80120	80100 / 80140	80781	80710 / 80770	80705 / 80775	80720	85787	85785
					Input	230 V AC	12 / 24 V DC	230 V AC	12 / 24 V DC	12 / 24 V DC	12 / 24 V DC	24 V DC	24 V DC
					Output	100 W	240 / 480 W	50 W	240 / 480 W	240 / 480 W	240 / 480 W	100 W	199 W
					Typ	KNX-Aktor 1-4 farbig	KNX-Aktor 1-4 farbig	DALI + Push Dimm-Aktor	DALI Dimm-Aktor	DALI-Aktor 1-4 farbig	DALI-Aktor 1-4 farbig	DALI-Aktor AC einfarbig	DALI-Aktor AC einfarbig
Seite	254	255	257	258	258	259	259	259					
Typ LED-Strip	Seite	Volt	W / m	max. pro Anschluss (einseitig)									
<b>ZWEIFARBIG (TUNABLE WHITE)</b>													
VARDAflex Select	137	12	9,6	10 m	5,2 m	25,0 m			25,0 m	25,0 m			
VARDAflex Select	137	24	9,6	5 m	10,4 m	50,0 m			50,0 m	50,0 m			
VARDAflex Neon Select	172	24	12	10 m	8,3 m	40,0 m			40,0 m	40,0 m			
VARDAflex Eco Double Select	113	24	21	5 m	4,7 m	22,8 m			22,8 m	22,8 m			
VARDAflex Single Select	138	24	21	5 m	4,7 m	22,8 m			22,8 m	22,8 m			
<b>DREIFARBIG (RGB)</b>													
VARDAflex RGB IP68	161	12	7,2	10 m	5,2 m	25,0 m			25,0 m	25,0 m			
VARDAflex 3inONE-30	140	24	7,2	10 m	10,4 m	50,0 m			50,0 m	50,0 m			
VARDAflex Neon RGB	174	24	12	10 m	6,2 m	30,0 m			30,0 m	30,0 m			
VARDAflex RGB Double IP68	161	12	14,4	8 m	2,6 m	12,5 m			12,5 m	12,5 m			
VARDAflex RGB Side Single	132	12	14,4	5 m	2,6 m	12,5 m			12,5 m	12,5 m			
VARDAflex RGB Double IP68 24V	161	24	14,4	8 m	5,2 m	25,0 m			25,0 m	25,0 m			
VARDAflex 3inONE-60	140	24	14,4	10 m	5,2 m	25,0 m			25,0 m	25,0 m			
VARDAflex Nova RGB	119/141	24	14,4	5 m	5,2 m	25,0 m			25,0 m	25,0 m			
VARDAflex RGB Double IP67	160	24	14,4	8 m	5,2 m	25,0 m			25,0 m	25,0 m			
VARDAflex Nova RGB Double	119/141	24	19,2	5 m	3,9 m	18,7 m			18,7 m	18,7 m			
VARDAflex RGB Side Ultra	142	24	32	5 m	2,3 m	11,2 m			11,2 m	11,2 m			
<b>VIERFARBIG (RGBW)</b>													
VARDAflex RGB+WW	143	24	9,6	5 m	10,4 m	50,0 m			50,0 m	50,0 m			
VARDAflex 4inONE-60 Reach10	144	24	14,4	10 m	6,9 m	33,3 m			33,3 m	33,3 m			
VARDAflex Neon RGBW	177	24	15	5 m	6,6 m	32,0 m			32,0 m	32,0 m			
VARDAflex 4inONE-60	144	24	19,2	5 m	5,2 m	25,0 m			25,0 m	25,0 m			
VARDAflex 4inONE-72	145	24	19,2	5 m	5,2 m	25,0 m			25,0 m	25,0 m			
VARDAflex 4inONE-84	145	24	27	5 m	3,7 m	17,7 m			17,7 m	17,7 m			
<b>FÜNFARBIG</b>													
VARDAflex 5inONE-60	147	24	24	5 m									
VARDAflex RGB+W+WW	147	24	26	5 m									
<b>VARDAFLEX MODULE</b>													
TARA 305 mm	99	12	3	2 m	16,6 m	80,0 m	8,3 m	80,0 m	80,0 m	80,0 m	16,6 m	33,1 m	
TARA 512 mm	99	12	5	2 m	9,9 m	48,0 m	4,9 m	48,0 m	48,0 m	48,0 m	9,9 m	19,8 m	
VARDAflex Wallpaper	101	24	32	6 Stk.	3,1 Stk.	15,0 Stk.	1,5 Stk.	15,0 Stk.	15,0 Stk.	15,0 Stk.	3,1 Stk.	6,2 Stk.	
VARDAflex Wallpaper Plus	101	24	69	3 Stk.	1,4 Stk.	6,9 Stk.	0,7 Stk.	6,9 Stk.	6,9 Stk.	6,9 Stk.	1,4 Stk.	2,8 Stk.	
<b>LEUCHTEN</b>													
LARA rund/LARA V4A IP55	33/36	12	2,8	/	18 Stk.	86 Stk.	9 Stk.	86 Stk.	86 Stk.	86 Stk.	18 Stk.	36 Stk.	
LARA eckig 2er	34	12	5	/	10 Stk.	48 Stk.	5 Stk.	48 Stk.	48 Stk.	48 Stk.	10 Stk.	20 Stk.	
LARA eckig 3er	34	12	7,5	/	7 Stk.	32 Stk.	3 Stk.	32 Stk.	32 Stk.	32 Stk.	7 Stk.	13 Stk.	

80718	80200 / 80270	80205	80220	80206	80207	80474	80473	65500	80600	80601	80602	80491	80492
24 V DC	12 / 24 V DC	12 / 24 V DC	12 / 24 V DC	12 / 24 V DC	12 / 24 V DC	12 / 24 V DC	12 / 24 V DC	12 / 24 V DC	12 / 24 V DC	12 / 24 V DC	12 / 24 V DC	12 / 24 V DC	12 / 24 V DC
240 / 480 W	240 / 480 W	384 / 768 W	240 / 480 W	300 / 600 W	480 / 960 W	96 / 192 W	120 / 240 W	96 / 192 W	36 / 72 W	120 / 240 W	36 / 72 W	240 / 480 W	300 / 600 W
DALI-Aktor DT8 mehrfarbig	DMX-Aktor 1-4 farbig	DMX-Aktor 1-4 farbig	DMX-Aktor 1-4 farbig	DMX-Aktor 1-5 farbig	DMX-Aktor Pro 1-5 farbig	Taster / 1-10 V (Potentiometer)	Taster / 1-10 V (Potentiometer)	IR-Dimmer einfarbig	Proxi Dim- mer Mono	Proxi Dimmer Select	Magnet- schalter einfarbig	Repeater 1-4 farbig	Repeater 1-5 farbig
260	261	262	262	262	263	268	268	269	270	270	270	271	271

25,0 m	25,0 m	40,0 m	25,0 m	25,0 m	25,0 m					12,5 m		25,0 m	25,0 m
50,0 m	50,0 m	80,0 m	50,0 m	50,0 m	50,0 m					25,0 m		50,0 m	50,0 m
40,0 m	40,0 m	64,0 m	40,0 m	40,0 m	40,0 m					20,0 m		40,0 m	40,0 m
22,8 m	22,8 m	36,5 m	22,8 m	22,8 m	22,8 m					11,4 m		22,8 m	22,8 m
22,8 m	22,8 m	36,5 m	22,8 m	22,8 m	22,8 m					11,4 m		22,8 m	22,8 m
25,0 m	25,0 m	40,0 m	25,0 m	25,0 m	40,0 m							25,0 m	25,0 m
50,0 m	50,0 m	80,0 m	50,0 m	50,0 m	80,0 m							50,0 m	50,0 m
30,0 m	30,0 m	48,0 m	30,0 m	30,0 m	48,0 m							30,0 m	30,0 m
12,5 m	12,5 m	20,0 m	12,5 m	12,5 m	20,0 m							12,5 m	12,5 m
12,5 m	12,5 m	20,0 m	12,5 m	12,5 m	20,0 m							12,5 m	12,5 m
25,0 m	25,0 m	40,0 m	25,0 m	25,0 m	40,0 m							25,0 m	25,0 m
25,0 m	25,0 m	40,0 m	25,0 m	25,0 m	40,0 m							25,0 m	25,0 m
25,0 m	25,0 m	40,0 m	25,0 m	25,0 m	40,0 m							25,0 m	25,0 m
25,0 m	25,0 m	40,0 m	25,0 m	25,0 m	40,0 m							25,0 m	25,0 m
18,7 m	18,7 m	30,0 m	18,7 m	18,7 m	30,0 m							18,7 m	18,7 m
11,2 m	11,2 m	18,0 m	11,2 m	11,2 m	18,0 m							11,2 m	11,2 m

50,0 m	50,0 m	80,0 m	50,0 m	50,0 m	80,0 m							50,0 m	50,0 m
33,3 m	33,3 m	53,3 m	33,3 m	33,3 m	53,3 m							33,3 m	33,3 m
32,0 m	32,0 m	51,2 m	32,0 m	32,0 m	51,2 m							32,0 m	32,0 m
25,0 m	25,0 m	40,0 m	25,0 m	25,0 m	40,0 m							25,0 m	25,0 m
25,0 m	25,0 m	40,0 m	25,0 m	25,0 m	40,0 m							25,0 m	25,0 m
17,7 m	17,7 m	28,4 m	17,7 m	17,7 m	28,4 m							17,7 m	17,7 m

				25,0 m	40,0 m								25,0 m
				23,0 m	36,9 m								

	80,0 m	128,0 m	80,0 m	100,0 m	160,0 m	32,0 m	40,0 m	32,0 m	12,0 m		12,0 m	80,0 m	100,0 m
	48,0 m	76,8 m	48,0 m	60,0 m	96,0 m	19,2 m	24,0 m	19,2 m	7,2 m		7,2 m	48,0 m	60,0 m
	15,0 Stk.	24,0 Stk.	15,0 Stk.	18,7 Stk.	30,0 Stk.	6,0 Stk.	7,5 Stk.	6,0 Stk.	2,2 Stk.		2,2 Stk.	15,0 Stk.	18,7 Stk.
	6,9 Stk.	11,1 Stk.	6,9 Stk.	8,6 Stk.	13,9 Stk.	2,7 Stk.	3,4 Stk.	2,7 Stk.	1,0 Stk.		1,0 Stk.	6,9 Stk.	8,6 Stk.

	86 Stk.	137 Stk.	86 Stk.	107 Stk.	171 Stk.	34 Stk.	43 Stk.	34 Stk.	13 Stk.		13 Stk.	86 Stk.	107 Stk.
	48 Stk.	77 Stk.	48 Stk.	60 Stk.	96 Stk.	19 Stk.	24 Stk.	19 Stk.	7 Stk.		7 Stk.	48 Stk.	60 Stk.
	32 Stk.	51 Stk.	32 Stk.	40 Stk.	64 Stk.	13 Stk.	16 Stk.	13 Stk.	5 Stk.		5 Stk.	32 Stk.	40 Stk.

# DIMMUNG KONSTANTSTROM ÜBERSICHT

<b>Dimmer und Controller Konstantstrom Funk, Zigbee, KNX, DALI, DMX, 1-10V</b>				Art. Nr.	80440	80110	80790	80792
				Input	12 / 24V DC	12 / 24V DC	230V AC	230V AC
				Output Strom mA	4x 350 mA	4x 350 mA	1 x 250 - 1000 mA	1 x 200 - 350 mA
				Last in W	4x 4,2 W (12 V) 4x 8,4 W (24 V)	4x 4,2 W (12 V) 4x 8,4 W (24 V)	1x max. 48 W (je nach Ausgangsstrom)	1x max. 10 W (je nach Ausgangsstrom)
				Typ	Funk-Controller 1-4 farbig	KNX-Aktor 1-4 farbig	DALI Dimm-Aktor	DALI/Push/Triac/ 1-10 V Dimm-Aktor
				Katalogseite	250	254	256	256/267
				Wichtig: Vor Inbetriebnahme des Konverters, muss zunächst die Sekundärseite des				
Typ	Seite	Leistung Watt	Strom mA					
CALA 10 W LED-Einbaustrahler	11	10	250			1 Stück	1 Stück	
1 W COB LED-Lichtpunkt	26	1	350	24/Gerät; 6/Kanal	24/Gerät; 6/Kanal	2 ... 6 Stück	3 ... 6 Stück	
TULKA 1 W LED-Lichtpunkt V4A	30	1	350	24/Gerät; 6/Kanal	24/Gerät; 6/Kanal	2 ... 6 Stück	3 ... 6 Stück	
Wandeinbauleuchte 1 W Power-LED	40	1	350	24/Gerät; 6/Kanal	24/Gerät; 6/Kanal	2 ... 6 Stück	3 ... 6 Stück	
1,2 W LED-Lichtpunkt Kristall - V2	26	1,2	350	24/Gerät; 6/Kanal	24/Gerät; 6/Kanal	2 ... 6 Stück	2 ... 6 Stück	
MELIMAR 3,2 W COB LED-Lichtpunkt	27	3,2	350	8/Gerät; 2/Kanal	8/Gerät; 2/Kanal	5 Stück	3 Stück	
MELIMAR 3,7 W COB LED-Einbaustrahler	27	3,7	350	8/Gerät; 2/Kanal	8/Gerät; 2/Kanal	4 Stück	2 Stück	
4,2 W LED-Möbeleinbaustrahler	32	4,2	350	8/Gerät; 2/Kanal	8/Gerät; 2/Kanal	4 Stück	2 Stück	
LED-Modul 6,2 W	79	6,2	350	4/Gerät; 1/Kanal	4/Gerät; 1/Kanal	2 Stück	1 Stück	
6,5 W COB LED-Einbaustrahler	29	6,5	350	4/Gerät; 1/Kanal	4/Gerät; 1/Kanal	2 Stück	1 Stück	
RINCA 6,9 W COB LED-Einbaustrahler	23	6,9	350	4/Gerät; 1/Kanal	4/Gerät; 1/Kanal	2 Stück	1 Stück	
GLAW 7 W COB LED-Einbaustrahler	16	7	350	4/Gerät; 1/Kanal	4/Gerät; 1/Kanal	2 Stück	1 Stück	
TALU 7 W COB LED-Einbaustrahler - DTW	18	7	350				1 Stück	
LED-Modul 7 W Dim To Warm	79	7	350				1 Stück	
TALU 8 W COB LED-Einbaustrahler	20 ff	8	350	4/Gerät; 1/Kanal	4/Gerät; 1/Kanal	2 Stück		
TULKA 8 W COB LED-Einbaustrahler V4A	31	8	350	4/Gerät; 1/Kanal	4/Gerät; 1/Kanal	2 Stück		
TALU 10 W COB LED-Einbaustrahler	22	10	350			1 Stück		
LED-Modul 10 W	80	10	350			1 Stück		
LED-Modul 13 W Dim To Warm	80	13	350			1 Stück		
CALA 14 W LED-Einbaustrahler	11	14	350			1 Stück		
QILE RGBW LED-Einbaustrahler	13	23,55	350	1 Stück	1 Stück			
LED-Modul 5,2 W	79	5,2	600			5 Stück		
CALA 6 W LED-Einbaustrahler	10	6	600			4 Stück		
MELIMAR 6 W COB LED-Einbaustrahler	24	6	600			4 Stück		
CALA 25 W LED-Einbaustrahler	12	25	600			1 Stück		
LARA Wintergarten V2 - 2,2 W LED-Einbaustrahler	36	2,2	700			6 Stück		
6,9 W COB LED-Einbaustrahler, fokussierbar	17	6,9	700			4 Stück		
10 W RGBW LED-Modul	81	10	700					





## Perfektes Licht - smart gesteuert

Mobile Lichtsteuerung kann heute so einfach und bequem sein. Unabhängig ob im Wohnhaus, Büro, Seminarraum, Hotel, Restaurant oder Theater lässt sich alles direkt vom Tablet oder Smartphone ganz einfach steuern und stimmungsvoll inszenieren.



Den richtigen Schalter finden war gestern. Einfach App herunterladen und los geht's.



**RADEMACHER**  
Bewegt mehr.

**CASAMBI**

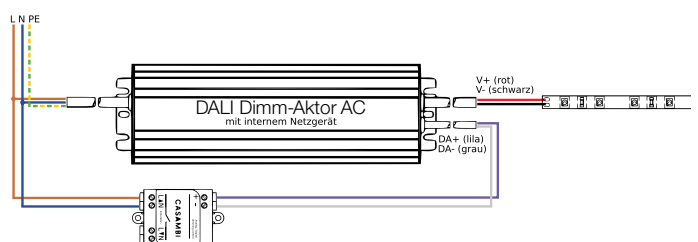

Passende Steuerungstechnik finden Sie auf den nächsten Seiten.



## RGBW-Fernbedienung mit Farbrad 4 Zonen

- für die Innenanwendung, IP20
- hochsensibles und stabiles Touch-Farbrad
- schnelle und präzise Farbkontrolle
- Dimmbereich 1-100%
- Steuerung von 4 Zonen unabhängig - jede Zone kann separat ein- und ausgeschaltet werden
- pro Zone können 3 Farben über die Tasten S1, S2 oder S3 gespeichert werden
- Trägerfrequenz: 868 MHz
- Farbdurchlaufgeschwindigkeit stufenlos einstellbar
- Reichweite der Fernbedienung: 30 Meter
- **exklusive Batterie**



## Master-Funkempfänger RGBW

- für die Innenanwendung, IP20
- Synchronisierung über Funk ist möglich (Master/Slave)
- mit Memory-Effekt
- Gesamtleistung: 240 W (12 V), 480 W (24 V)
- **weitere Anwendungsmöglichkeiten mit Funktaster oder Funkhandsender auf Seite 251**



## RGBW-Controller Set RGBW-Controller mit Fernbedienung

- für die Innenanwendung, IP20
- inkl. Fernbedienung
- 10 verschiedene Modi
- 1 Zone
- Reichweite der Fernbedienung: 30 Meter
- Erweiterung mit RGBW-Repeater 80491
- mit Memory-Effekt
- Gesamtleistung: 240 W (12 V), 480 W (24 V)



Zubehör notwendig	Seite
LED-Netzgerät	216 ff.
für 80479: z. B. Empfänger 80462, 80450, 80440, 80560	
für 80462: z. B. Fernbedienung 80479, 80577, 80576, 80450	



Typ	Input V DC	Output V DC	Leistung Watt	Gehäuse	Maße mm	Temperatur- bereich °C	Artikel- Nr.
RGBW-Fernbedienung	3 x AAA			Kunststoff	55 x 120 x 17	- 20 - +50	80479
Master-Funkempfänger RGBW	12 / 24	12 / 24	4 x 60 W (12 V), 4 x 120 W (24 V)	Kunststoff	166 x 53,4 x 23	- 20 - +50	80462
RGBW-Controller Set mit Fernbedienung	12 / 24	12 / 24	4 x 60 W (12 V), 4 x 120 W (24 V)	Kunststoff	166 x 53,4 x 23	- 20 - +50	80495

## LED-Controller Set - Einfarbig 12 V / 24 V mit Fernbedienung

- für die Innenanwendung, IP20
- inkl. Fernbedienung
- Dimmbereich 1-100%
- Reichweite der Fernbedienung: 30 Meter
- 2 Szenen abspeicherbar
- Trägerfrequenz: 868 MHz
- Erweiterung mit Repeater 80491
- mit Memory-Effekt
- Gesamtleistung: 240 W (12 V), 480 W (24 V)



Zubehör notwendig	Seite
LED-Netzgerät	216 ff.

Input V DC	Output V DC	Leistung max. Watt	Gehäuse	Maße mm	Temperaturbereich °C	Artikel-Nr.
12 / 24	12 / 24	4 x 60 W (12 V), 4 x 120 W (24 V)	Kunststoff	166 x 53,4 x 23	- 20 - +50	80494

## RGB+W+WW-Fernbedienung mit Farbrad 4 Zonen

- für die Innenanwendung, IP20
- hochsensibles und stabiles Touch-Farbrad
- schnelle und präzise Farbkontrolle
- Steuerung von 4 Zonen unabhängig - jede Zone kann separat ein- und ausgeschaltet werden
- pro Zone können 4 Farben über die Tasten S1, S2, S3 oder S4 gespeichert werden
- Trägerfrequenz: 868 MHz
- Farbdurchlaufgeschwindigkeit in 8 Stufen einstellbar
- der Farbdurchlauf kann einfach durch antippen oder wischen des Farbrades eingestellt werden
- Reichweite der Fernbedienung: 30 Meter
- **exklusive Batterie**



## RGB+W+WW Controller Master-Funkempfänger

- für die Innenanwendung, IP20
- Dimmbereich 1-100%
- mit Memory-Effekt
- Gesamtleistung: 300 W (12 V), 600 W (24 V)
- Erweiterung mit Repeater 80492



Zubehör notwendig	Seite
LED-Netzgerät	216 ff.
für 80477: Empfänger 80464	
für 80464: Fernbedienung 80477	

Typ	Input V DC	Output V DC	Leistung Watt	Gehäuse	Maße mm	Temperaturbereich °C	Artikel-Nr.
RGB+W+WW-Fernbedienung mit Farbrad	3 x AAA			Kunststoff	153 x 52 x 19	- 20 - +50	80477
RGB+W+WW Controller	12 / 24	12 / 24	5 x 60 W (12 V), 5 x 120 W (24 V)	Kunststoff	170 x 59 x 29	- 20 - +50	80464

## RGB-Fernbedienung mit Farbrad

### 4 Zonen

- für die Innenanwendung, IP20
- hochempfindliches und stabiles Touch-Farbrad
- schnelle und präzise Farbkontrolle
- Steuerung von 4 Zonen unabhängig - jede Zone kann separat ein- und ausgeschaltet werden
- Trägerfrequenz: 868 MHz
- Farbdurchlaufgeschwindigkeit in 8 Stufen einstellbar
- der Farbdurchlauf kann einfach durch antippen oder Wischen des Farbrades eingestellt werden
- Reichweite der Fernbedienung: 30 Meter
- **exklusive Batterie**



80478

## Master RGB-Controller

- für die Innenanwendung, IP20
- Dimmbereich 15-100%
- Erweiterung mit RGB-Repeater 80491 möglich
- mit Memory-Effekt
- Gesamtleistung: 288 W (12 V), 576 W (24 V)



80460



Typ	Input V DC	Output V DC	Leistung Watt	Gehäuse	Maße mm	Temperatur- bereich	Artikel- Nr.
RGB Fernbedienung	3 x AAA			Kunststoff	120 x 55 x 17,7	- 20 - +50	80478
Empfänger RGB	12 / 24	12 / 24	3 x 96 W (12 V), 3 x 192 W (24 V)	Kunststoff	168 x 58 x 28	- 20 - +50	80460

Zubehör notwendig	Seite
LED-Netzgerät	216 ff.
für 80478: Empfänger 80460	
für 80460: Fernbedienung 80478	

## Funk-Touchpanel, 230 V AC, 4 Zonen RGBW

### Funk-Touchpanel, 4 Zonen RGBW, mit integriertem Netzgerät für 230 V AC-Anschluss

- für die Innenanwendung, IP20
- Material: Kunststoff/Glas
- Betriebsspannung: 100 - 230 V AC, 50 Hz
- Standbyleistung: 1,2 W
- Sendeleistung: max. 1,5 W
- Reichweite: 30 Meter bei freier Sicht
- Sendefrequenz: 868 MHz
- maximaler Kabelquerschnitt am Klemmstein: 1,5 mm<sup>2</sup>
- mit Memory-Effekt
- Steuerung von bis zu 4 Zonen unabhängig
- hochempfindliches Touch-Farbrad
- schnelle und präzise Farbkontrolle
- abrufen von 10 verschiedenen vorprogrammierten Farbverläufen
- dimmen und schalten von Einzel- und Mischfarben
- pro Zone 4 Speicher für Farbszenen oder -sequenzen
- **bis zu 8 Touchpanels pro Funkempfänger speicherbar (außer bei 80460/80560)**



Input V AC	Output MHz	Gehäuse	Maße mm	Temperatur- bereich °C	Artikel- Nr.
100-230	868	Glas	86 x 86 x 42	- 20 bis +50	80540

Zubehör notwendig
Funkaktoren z. B. 80440, 80450, 80462, 80560

## Funkempfänger 1-4 farbig

Die Funkempfänger 80440 (Konstantstrom) und 80450 (Konstantspannung) können 1-4 farbige LEDs ansteuern. Die Synchronisation der Funkempfänger erfolgt über einen 3-poligen Datenbus welcher bis zu 30m von Controller zu Controller geführt werden kann

- für die Innenanwendung, IP20
- Material: Kunststoff
- Betriebsspannung: 12V oder 24 V DC
- Dimmbereich 0,1 - 100%
- Empfangsfrequenz: 868 MHz
- maximaler Kabelquerschnitt am Klemmstein: 0,5 mm<sup>2</sup>- 1,5 mm<sup>2</sup>
- Synchronisierung über 3 poligen Datenbus
- mit Memory-Effekt
- bis zu 8 Handsender speicherbar
- Gesamtleistung 80450: 240 W (12 V), 480 W (24 V)
- Gesamtleistung 80440: 16,8 W (12 V), 33,6 W (24 V)



80450



80440

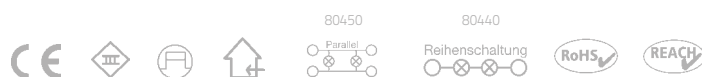

Zubehör notwendig	Seite
LED-Netzgerät	216 ff.
Funksender z. B. 80479, 80570, 80571, 80574, 80576-79	

Input V DC	Output	Leistung Watt	Maße mm	Temperaturbereich °C	Artikel-Nr.
12/24	350 mA	4 x 4,2 W (12 V), 4 x 8,4 W (24 V)	166 x 53,4 x 23	-20 -+50	80440
12/24	12 / 24 V DC	4 x 60 W (12 V), 4 x 120 W (24 V)	166 x 53,4 x 23	-20 -+50	80450

## Funkempfänger 1-4 farbig

Der Funkempfänger 80560 kann 1-4 farbige LEDs ansteuern, IP67

- für die Innen- und Außenanwendung, IP67
- Material: Kunststoff
- Betriebsspannung: 12V oder 24 V DC
- Dimmbereich 0,1 - 100%
- Empfangsfrequenz: 868 MHz
- mit Memory-Effekt
- bis zu 7 Handsender speicherbar
- Erweiterung mit Repeater 80491 möglich
- Gesamtleistung: 240 W (12 V), 480 W (24 V)



Zubehör notwendig	Seite
LED-Netzgerät	216 ff.
Funksender z. B. 80479, 80570, 80571, 80574, 80576-79	

Input V DC	Output V DC	Leistung Watt	Maße mm	Temperaturbereich °C	Artikel-Nr.
12/24	12 / 24	4 x 60 W (12 V), 4 x 120 W (24 V)	180,5 x 73,6 x 38	-20 -+50	80560

## Funkwandtaster

Die rutc Funkwandtaster 1, 2 oder 4-Kanal verfügen über 1, 2 oder 4 Zonen für einfarbige Steuerungen. Passend für alle Schalterprogramme mit einem Innenmaß von 55 x 55 mm (nicht passend für abgerundete Ecken).

- für die Innenanwendung, IP20
- Material: Kunststoff
- Betriebsspannung: 3V Batterie CR2430
- Reichweite: 30 Meter (bei freier Sicht)
- Sendefrequenz: 868 MHz
- Dimmbereich 0,1 - 100%
- mit Memory-Effekt
- unabhängige Steuerung von bis zu 4 Zonen
- dimmen und schalten von einfarbigen Leuchten
- bis zu 8 Funkwandtaster pro Funkempfänger speicherbar



**Zubehör notwendig**

Funkaktoren z. B. 80440, 80450, 80462, 80560

Typ	Input	Output	Maße mm	Farbe	Temperaturbereich °C	Artikel-Nr.
Funkwandtaster 1 Kanal	3V Batterie CR2430	868 MHz	80,9 x 80,9 x 14,3	weiß	-20 -+50	80570
Funkwandtaster 2 Kanal	3V Batterie CR2430	868 MHz	80,9 x 80,9 x 14,3	weiß	-20 -+50	80571
Funkwandtaster 4 Kanal	3V Batterie CR2430	868 MHz	80,9 x 80,9 x 14,3	weiß	-20 -+50	80574

## Funkhandsender

Die rutc Funkhandsender verfügen über bis zu 4 Zonen (außer 80578) und eignen sich für einfarbige, Select oder RGBW-Funkempfänger.

- für die Innenanwendung, IP20
- Material: Kunststoff
- Betriebsspannung für 80578 und 80579: 3 V Batterie CR2025
- Betriebsspannung für 80576 und 80577: 3x AAA Batterie
- Reichweite: 30 Meter (bei freier Sicht)
- Sendefrequenz: 868 MHz
- Dimmbereich 0,1 - 100%
- mit Memory-Effekt
- unabhängige Steuerung von bis zu 4 Zonen (außer 80578)
- hochsensibles Touch-Farbrad (außer 80578 und 80579)
- dadurch schnelle und präzise Farb- bzw. Helligkeitskontrolle
- dimmen und schalten von Einzel- und Mischfarben
- pro Zone 3 Kurzspeichertasten für individuelle Lichtszenen (außer 80578 und 80579)



80576

80577

80578

80579



**Zubehör notwendig**

Funkaktoren z. B. 80440, 80450, 80462, 80560

Typ	Input	Output	Maße mm	Temperaturbereich °C	Artikel-Nr.
2-Kanal Select 4 Zonen	3 x AAA	868 MHz	120 x 55 x 17	-20 -+50	80576
1-Kanal einfarbig 4 Zonen	3 x AAA	868 MHz	120 x 55 x 17	-20 -+50	80577
4-Kanal RGBW 1 Zone	3V CR2025	868 MHz	136,5 x 40 x 11,5	-20 -+50	80578
1-Kanal einfarbig 4 Zonen	3V CR2025	868 MHz	136,5 x 40 x 11,5	-20 -+50	80579

## rutec Zigbee-Aktor, einfarbig

### LED-Controller für Zigbee kompatible Systeme, Konstantspannung

- für die Innenanwendung, IP20
- der Zigbee Aktor kann einfarbige Konstantspannungs LEDs schalten und dimmen
- kompatibel mit Philips Hue und dem Amazon Echo Plus
- durch Mesh-Network nahezu unbegrenzte Reichweite
- Dimmbereich 1 - 100%
- Schutzklasse III, CE, RoHS, REACH
- Sende- und Empfangsfrequenz: 2,4 GHz
- maximaler Kabelquerschnitt am Klemmstein: 1,5 mm<sup>2</sup>
- Zigbee 3.0
- Gesamtleistung: 240 W (12 V), 480 W (24 V)

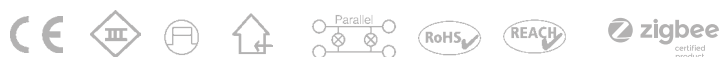

Zubehör notwendig	Seite
LED-Netzgerät	216 ff.

Input V DC	Output V DC	Leistung Watt	Gehäuse	Maße mm	Temperatur- bereich °C	Artikel- Nr.
12 / 24	12 / 24	4 x 60 W (12 V); 4 x 120 W (24 V)	Kunststoff	166 x 53,4 x 23	- 20 - +50	80901

## rutec Zigbee-Aktor, zweifarbig

### LED-Controller für Zigbee kompatible Systeme, Konstantspannung

- für die Innenanwendung, IP20
- der Zigbee Aktor kann zweifarbige Konstantspannungs LEDs schalten und dimmen
- kompatibel mit Philips Hue und dem Amazon Echo Plus
- durch Mesh-Network nahezu unbegrenzte Reichweite
- Dimmbereich 1 - 100%
- Schutzklasse III, CE, RoHS, REACH
- Sende- und Empfangsfrequenz: 2,4 GHz
- maximaler Kabelquerschnitt am Klemmstein: 1,5 mm<sup>2</sup>
- Zigbee 3.0
- Gesamtleistung: 240 W (12 V), 480 W (24 V)

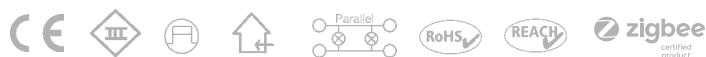

Zubehör notwendig	Seite
LED-Netzgerät	216 ff.

Input V DC	Output V DC	Leistung Watt	Gehäuse	Maße mm	Temperatur- bereich °C	Artikel- Nr.
12 / 24	12 / 24	4 x 60 W (12 V); 4 x 120 W (24 V)	Kunststoff	166 x 53,4 x 23	- 20 - +50	80902

## rutec EnOcean Dimm-Aktor

### LED-Dimmer für EnOcean Bus Systeme-Konstantspannung 12 / 24 V

- für die Innenanwendung, IP20
- für 1-4 farbige LED-Strips
- Trägerfrequenz: 868 Mhz
- Dimmbereich 0 - 100 %
- Reichweite: 30 m (Innenräume)
- max. Teilnehmerzahl: 32 Stück
- Schutzklasse III, CE, RoHS
- Schutz gegen Kurzschluss, Überlast und Überspannung
- keine Mindestlast notwendig
- primär- und sekundärseitig eine Zu- bzw. Ableitung
- mit Memory-Effekt (Achtung: RGB Selbsttest nach Spannungswiederkehr)
- Gesamtleistung: 96 W (12 V), 192 W (24 V)



Zubehör notwendig	Seite
LED-Netzgerät	216 ff.
EnOcean Sender	s.u.

Input V DC	Output V DC	Leistung Watt	Gehäuse	Maße mm	Temperatur- bereich °C	Artikel- Nr.
12 / 24	12 / 24	4 x 24 W (12 V); 4 x 48 W (24 V)	Kunststoff	187 x 44 x 19	- 5 - +40	89150

## EnOcean Sender

### LED-Taster für EnOcean Bus Systeme

- für die Innenanwendung, IP20
- 1 Zone
- geeignet für den Einbau in handelsübliche Schalter- bzw. Hohlwanddosen
- Glasrahmen weiß
- Schutzklasse III, CE, RoHS
- Reichweite des Senders: 30 m (Innenräume)
- keine Batterie notwendig
- Trägerfrequenz: 868 MHz

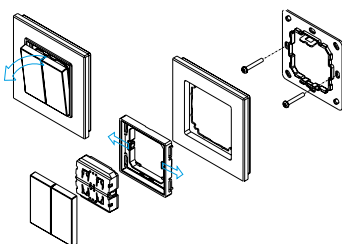

Zubehör notwendig	Seite
EnOcean Empfänger	s.o.

Typ	Gehäuse	Maße mm	Temperatur- bereich °C	Artikel- Nr.
Sender	Glas	86 x 86 x 13,8	- 20 - +50	80194

**rutec KNX-Aktor DC 350 mA****Konstantstrom, 1 - 4 farbig**

- für die Innenanwendung, IP20
- Systemvoraussetzungen: ETS 3.0F oder höher
- 4 unabhängige Kanäle 350 mA
- Steckklemmenanschluss
- Schutz gegen Kurzschluss, Überspannung und Übertemperatur
- manuelle Einstellung über Knöpfe am Gerät möglich
- Dimmbereich 0,1 - 100 %
- Applikation auf [www.rutec.de/downloads](http://www.rutec.de/downloads)
- optische Warnung per LED für Übertemperatur (OT) und Überspannung (OV)
- optische LED-Anzeige für Normalbetrieb und Adresseinstellung
- Gerät ist produziert nach EN60529
- Gesamtleistung: 16,8 W (12 V), 33,6 W (24 V)
- Schutzklasse III, CE, RoHs
- Erweiterung durch Repeater 80490



Zubehör notwendig	Seite
LED-Netzgerät	216 ff.
KNX-Visualisierung oder KNX-Komforttaster	

Input V DC	Output mA	Leistung max. Watt	Gehäuse	Maße mm	Temperatur- bereich °C	Artikel- Nr.
12 / 24	350	4 x 4,2 W (12 V), 4 x 8,4 W (24 V)	Kunststoff	166 x 53,4 x 23	- 20 - +50	80110

**rutec KNX-Aktor AC Konstantspannung****Konstantspannung 1 - 4 farbig**

- für die Innenanwendung, IP20
- Systemvoraussetzungen: ETS 3.0F oder höher
- Steckklemmenanschluss
- Schutz gegen Kurzschluss, Überspannung und Übertemperatur
- manuelle Einstellung über Knöpfe am Gerät möglich
- Dimmbereich 0,1 - 100 %
- Applikation auf [www.rutec.de/downloads](http://www.rutec.de/downloads)
- optische Warnung per LED für Übertemperatur (OT) und Überspannung (OV)
- optische LED-Anzeige für Normalbetrieb und Adresseinstellung
- Gerät ist produziert nach EN60529
- Gesamtleistung: 100 W (24 V)
- Schutzklasse II, CE, RoHS
- Erweiterung durch Repeater 80491

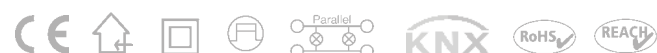

Zubehör notwendig
KNX-Visualisierung oder KNX-Komforttaster

Input V AC	Output V DC	Leistung Watt	Gehäuse	Maße mm	Temperatur- bereich °C	Artikel- Nr.
100 - 240	24	1 x 100 W; 2 x 50 W; 3 x 33, 4 W x 25 W	Kunststoff	244 x 64 x 32	- 20 - +50	80120



## rutec KNX-Aktor DC

### Konstantspannung 4 Kanäle einfarbig oder mehrfarbig

- für die Innenanwendung, IP20
- einfarbig oder mehrfarbig kann über Software eingestellt werden
- Systemvoraussetzungen: ETS 3.0F oder höher
- 4 unabhängige Kanäle 5 A / Kanal
- Steckklemmenanschluss (außer 80140 - Schraubklemmen)
- Schutz gegen Kurzschluss, Überspannung und Übertemperatur
- manuelle Einstellung über Knöpfe am Gerät möglich
- Dimmbereich 0,1 - 100 %
- Applikation auf [www.rutec.de/downloads](http://www.rutec.de/downloads)
- optische Warnung per LED-für Übertemperatur (OT) und Überspannung (OV)
- optische LED-Anzeige für Normalbetrieb und Adresseinstellung
- Gerät ist produziert nach EN60529
- Gesamtleistung: 240 W (12 V), 480 W (24 V)
- Schutzklasse III, CE, RoHs
- Erweiterung durch Repeater 80491



80100



80140



Zubehör notwendig	Seite
LED-Netzgerät	216 ff.
KNX-Visualisierung oder KNX-Komforttaster	

Input V DC	Output V DC	Leistung Watt	Gehäuse	Maße mm	Temperatur- bereich °C	Artikel- Nr.
12 / 24	12 / 24	4 x 60 W (12 V), 4 x 120 W (24 V)	Kunststoff	166 x 53,4 x 23	- 20 - +50	80100
12 / 24	12 / 24	4 x 60 W(12 V), 4 x 120 W (24 V)	Kunststoff	90 x 71,5 x 67,5 (4TE)	- 20 - +50	80140

## rutec DALI-Dimm-Aktor AC

### 1 Adresse, 1 Kanal einfarbig

- für die Innenanwendung, IP20
- DALI-Adresse manuell einstellbar und sichtbar per Digitalanzeige, automatisch adressierbar vom Master-Controller (außer 80795, 80799)
- gemäß DALI-Standardprotokoll IEC60929 - geeignet für marktübliche DALI-Geräte
- Schutzklasse II, CE, RoHS
- Dimmbereich: 0,1 - 100%
- **Device Type: DT6**
- **smarte Lichtsteuerung möglich mit Casambi DALI Bluetooth Steuereinheit für LED, CBU-ASD**

KOMPATIBEL MIT:  
**CASAMBI**



80790



80792



80795



80799

Gesamtleistung bei	
80790	80792
250 mA / 12 W	200 mA - 9,2 W
350 mA / 16,8 W	250 mA - 10 W
500 mA / 24 W	300 mA - 9,9 W
600 mA / 28,8 W	350 mA - 9,8 W
700 mA / 33,6 W	
1000 mA / 48 W	

**Zubehör notwendig**

DALI-Power-Potentiometer mit integriertem Netzgerät  
z. B. Art.-Nr. 80496



Input V AC	Output mA	Leistung Watt	Gehäuse	Maße mm	Temperaturbereich °C	Artikel-Nr.
100 - 240	250 - 1000	siehe oben	Kunststoff	210 x 50 x 32	- 20 - +50	80790
220 - 240	200 - 350	siehe oben	Kunststoff	103 x 52,5 x 30,5	- 20 - +45	80792
100 - 240	350	15 W	Kunststoff	166 x 53,4 x 23	- 20 - +50	80795
100 - 240	350	8 W	Kunststoff	58 x 28	- 20 - +50	80799

NEU

## DALI-Touchpanel, 230 V AC, 4 Zonen RGBW

### DALI-Touchpanel, 4 Zonen RGBW, mit integriertem Netzgerät für 230 V AC-Anschluss



- für die Innenanwendung, IP20
- Material: Kunststoff, Glas
- Betriebsspannung: 100 - 230 V AC, 50 Hz
- Standbyleistung: 1,5 W
- Sendeleistung: max. 4 W
- Signal: DALI
- **Device Type: DT6**
- maximaler Kabelquerschnitt am Klemmstein: 1,5 mm<sup>2</sup>
- DALI-Startadresse manuell über 2 Potis einstellbar
- Adressverwaltung pro Zone vier Adressen
- gemäß DALI-Standardprotokoll IEC60929 - geeignet für marktübliche DALI-Geräte
- Dimmbereich 0,1 - 100 %
- Steuerung von bis zu 4 Zonen unabhängig
- hochsensibles Touch-Farbpad
- schnelle und präzise Farbkontrolle
- abrufen von 10 verschiedenen vorprogrammierten Farbverläufen
- dimmen und schalten von Einzel- und Mischfarben
- pro Zone 4 Speicher für Farbszenen oder -Sequenzen
- mehrere DALI-Touchpanel pro DALI-Buslinie möglich



**Zubehör notwendig**

DALI-Aktoren z. B. 80730, 80705, 80775, 80720



Input V AC	Output	Gehäuse	Maße mm	Temperaturbereich °C	Artikel-Nr.
100-230	DALI/DT6	Glas	86 x 86 x 42	- 20 bis +50	80530

## rutec DALI-Aktor DC

1-4 Adressen, 1-4 Kanäle, mehrfarbig, Konstantstrom

KOMPATIBEL MIT:  
**CASAMBI**



- für die Innenanwendung, IP20
- LED-Dimmer für digitales dimmen mit weichem Regelverhalten
- DALI-Adresse manuell einstellbar und sichtbar per Digitalanzeige, automatisch adressierbar vom Master-Controller
- gemäß DALI-Standardprotokoll IEC60929 - geeignet für marktübliche DALI-Geräte
- Dimmbereich: 0,1 - 100%
- Gesamtleistung: 16,8 W (12 V), 33,6 W (24 V)
- 256 weiche Graustufen
- Schutzklasse III, CE, RoHS, REACH
- Schutz gegen Kurzschluss und Übertemperatur
- Erweiterung durch Repeater 80490
- **Device Type: DT6**
- **smarte Lichtsteuerung möglich mit Casambi**  
DALI Bluetooth Steuereinheit für LED, CBU-ASD



Zubehör notwendig	Seite
LED-Netzgerät	216 ff.
DALI Master z.B. 80530	256



Input V DC	Output mA	Leistung Watt	Gehäuse	Maße mm	Temperatur- bereich °C	Artikel- Nr.
12 / 24	350	4 x 4,2 W (12V), 4 x 8,4 W (24V)	Kunststoff	166 x 53,4 x 23	- 20 - +50	80730

## rutec DALI + Push Dimm-Aktor AC 50 W

1 Adresse, 1 Kanal, einfarbig

KOMPATIBEL MIT:  
**CASAMBI**



- für die Innenanwendung, IP20
- DALI-Adresse manuell einstellbar und sichtbar per Digitalanzeige, automatisch adressierbar vom Master-Controller
- gemäß DALI-Standardprotokoll IEC60929 - geeignet für marktübliche DALI-Geräte
- Schutzklasse II, CE, RoHS
- Dimmbereich: 0,1 - 100 %
- Gesamtleistung: 50 W (24 V)
- Push-Dimm Funktion
- Erweiterung durch Repeater 80491
- **Device Type: DT6**
- **smarte Lichtsteuerung möglich mit Casambi**  
DALI Bluetooth Steuereinheit für LED, CBU-ASD



Zubehör notwendig
DALI-Power-Potenzio- meter mit integriertem Netzgerät z. B. Art.-Nr. 80496



Input V AC	Output V DC	Leistung Watt	Gehäuse	Maße mm	Temperatur- bereich °C	Artikel- Nr.
200-240	24	1 x 50 W	Kunststoff	210 x 50 x 32,5	- 20 - +50	80781

## rutec DALI-Dimm-Aktor DC

### 1 Adresse, 4 Kanäle, einfarbig, Konstantspannung

- für die Innenanwendung, IP20
- LED-Dimmer für digitales dimmen mit weichem Regelverhalten
- 1 Adresse, 4 Kanäle à 5 A synchron
- DALI-Adresse manuell einstellbar und sichtbar per Digitalanzeige, automatisch adressierbar vom Master-Controller
- gemäß DALI-Standardprotokoll IEC60929 - geeignet für marktübliche DALI-Geräte
- Dimmbereich: 0,1 - 100%
- 256 weiche Graustufen
- Schutzklasse III, CE, RoHS, REACH
- Schutz gegen Kurzschluss und Übertemperatur
- Gesamtleistung: 240 W (12 V), 480 W (24 V)
- Erweiterung durch Repeater 80491
- **Device Type: DT6**
- **smarte Lichtsteuerung möglich mit Casambi DALI Bluetooth Steuereinheit für LED, CBU-ASD**

KOMPATIBEL MIT:  
**CASAMBI**

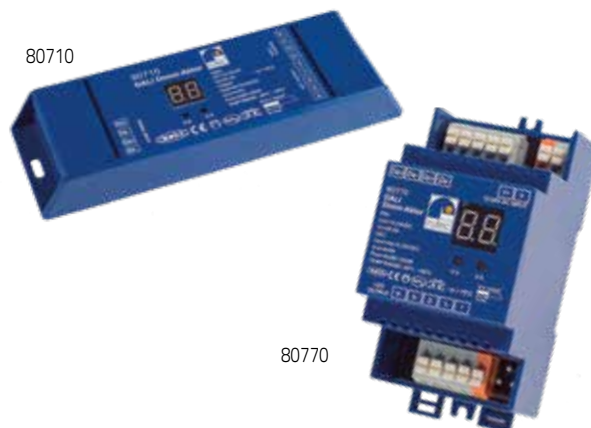

Zubehör notwendig	Seite
LED-Netzgerät	216 ff.

Zubehör optional	Seite
DALI-Power Potentiometer mit integriertem Netzgerät z. B. Art.-Nr. 80496	



Input V DC	Output V DC	Leistung Watt	Gehäuse	Maße mm	Temperaturbereich °C	Artikel-Nr.
12 / 24	12 / 24	4 x 60 W (12 V), 4 x 120 W (24 V)	Kunststoff	166 x 53,4 x 23	- 20 - +50	80710
12 / 24	12 / 24	4 x 60 W (12 V), 4 x 120 W (24 V)	Kunststoff	112 x 52,5 x 65 (3TE)	- 20 - +50	80770

## rutec DALI-Aktor DC

### 1 - 4 Adressen, 4 Kanäle, mehrfarbig, Konstantspannung

- für die Innenanwendung, IP20
- LED-Dimmer für digitale Farbmischung mit weichem Regelverhalten
- 1 - 4 farbig wählbar über Taster am Gerät
- 1 - 4 Adressen, 4 Kanäle à 5 A separat
- DALI Push-Dimm Funktion für einfarbigen Betrieb (nur 80705)
- DALI-Adresse manuell einstellbar und sichtbar per Digitalanzeige, automatisch adressierbar vom Master-Controller
- gemäß DALI-Standardprotokoll IEC60929 - geeignet für marktübliche DALI-Geräte
- Dimmbereich: 0,1 - 100%
- Schutzklasse III, CE, RoHS, REACH
- Schutz gegen Kurzschluss und Übertemperatur
- Gesamtleistung: 240 W (12 V), 480 W (24 V)
- Erweiterung durch Repeater 80491
- **Device Type: DT6**
- **smarte Lichtsteuerung möglich mit Casambi DALI Bluetooth Steuereinheit für LED, CBU-ASD**

KOMPATIBEL MIT:  
**CASAMBI**



Zubehör notwendig	Seite
LED-Netzgerät	216 ff.

Zubehör optional	Seite
Art.-Nr. 80530 DALI-Touchpanel RGBW	256



Input V DC	Output V DC	Leistung Watt	Gehäuse	Maße mm	Temperaturbereich °C	Artikel-Nr.
12 / 24	12 / 24	4 x 60 W (12 V); 4 x 120 W (24 V)	Kunststoff	166 x 53,4 x 23	- 20 - +50	80705
12 / 24	12 / 24	4 x 60 W (12 V); 4 x 120 W (24 V)	Kunststoff	112 x 52,5 x 65 (3TE)	- 20 - +50	80775

## rutec DALI-Aktor DC

**1 - 4 Adressen, 4 Kanäle, mehrfarbig, Konstanzspannung, IP67**

- für die Innen- und Außenanwendung, IP67
- LED-Dimmer für digitale Farbmischung mit weichem Regelverhalten
- 1 - 4 farbig wählbar über Taster am Gerät
- 1 - 4 Adressen, 4 Kanäle à 5 A separat
- DALI-Adresse manuell einstellbar und sichtbar per Digitalanzeige, automatisch adressierbar vom Master-Controller
- Gemäß DALI-Standardprotokoll IEC60929 - geeignet für marktübliche DALI-Geräte
- Dimmbereich: 0,1 - 100%
- Schutzklasse III, CE, RoHS, REACH
- Schutz gegen Kurzschluss und Übertemperatur
- Gesamtleistung: 240 W (12 V), 480 W (24 V)
- Erweiterung durch Repeater 80491
- **Device Type: DT6**
- **smarte Lichtsteuerung möglich mit Casambi**  
DALI Bluetooth Steuereinheit für LED, CBU-ASD



Zubehör notwendig	Seite
LED-Netzgerät	216 ff.

Zubehör optional	Seite
Art.-Nr. 80530 DALI-Touchpanel RGBW	256



Input V DC	Output V DC	Leistung Watt	Gehäuse	Maße mm	Temperatur- bereich °C	Artikel- Nr.
12 / 24	12 / 24	4 x 60 W (12 V); 4 x 120 W (24 V)	Kunststoff	235 x 74 x 38	- 20 - +50	80720

## rutec DALI-Dimm-Aktor AC

**1 Adresse, 1 Kanal, einfarbig, Konstanzspannung, IP67**

- für die Innen- und Außenanwendung, IP67
- LED-Dimmer für digitales Dimmen mit weichem Regelverhalten
- 1 Adresse, 1 Kanal
- automatisch adressierbar vom Master-Controller
- Gemäß DALI-Standardprotokoll IEC62386-101, -102, -207
- Dimmbereich: 0,1 - 100%
- PWM >1700 Hz
- Schutzklasse I, CE, RoHS, REACH, aktiv PFC, F, SELV
- Schutz gegen Kurzschluss und Übertemperatur
- Gesamtleistung: 199 W (24 V)
- Erweiterung durch Repeater 80491
- **Device Type: DT6**
- **smarte Lichtsteuerung möglich mit Casambi**  
DALI Bluetooth Steuereinheit für LED, CBU-ASD



Zubehör optional
DALI-Power Potentiometer mit integriertem Netzgerät z. B. Art.-Nr. 80496



Input V DC	Output V DC	Leistung Watt	Gehäuse	Maße mm	Temperatur- bereich °C	Artikel- Nr.
100 - 240	24	1 x 100 W	Aluminium	230 x 80,3 x 33,5	- 30 - +50	85787
100 - 240	24	1 x 199 W	Aluminium	230 x 80,3 x 33,5	- 30 - +50	85785

**rutec DALI-Aktor DT8****4-Kanal-PWM-Ausgang, 2-4 farbig, Konstantspannung, integrierte DALI-Master-Funktion**

- für die Innenanwendung, IP20
- dank OLED-Display-Oberfläche ist eine einfache und schnelle Installation möglich
- für die Konfiguration ist kein DALI-Master erforderlich
- alle DT8-Farbtypen in einem Gerät: XY, Tc, RGBW
- jedes Gerät wird über eine einzige DALI-Adresse angesteuert
- 16 Szenen können vorab am Gerät definiert und abgerufen werden
- 250 Hz - 30 kHz PWM-Frequenz einstellbar, sanfte und feine DT8-Farbsteuerung
- ermöglicht die Einstellung eines min. Dimmwertes, dies erlaubt eine Dimmung zwischen eingestelltem Wert und Maximumwert
- am Gerät kann direkt ein Dimmwert und eine manuelle Farbkontrolle vorgenommen werden (Stand-Alone Funktion)
- Einschalt-, Dimm- und Fehlerverhalten direkt am Gerät einstellbar
- kompatibel mit universellen DALI-Mastern, die DT8-Befehle unterstützen
- entspricht der IEC 62386-209: 2011
- Schutzklasse III, CE, RoHS, REACH
- Schutz gegen Kurzschluss
- Gesamtleistung: 240 W (12 V), 480 W (24 V)
- **Device Type: DT8**
- Erweiterung durch Repeater 80491



<b>Zubehör notwendig</b>	Seite
LED-Netzgerät	216 ff.

Input V DC	Output V DC	Leistung Watt	Gehäuse	Maße mm	Temperatur- bereich °C	Artikel- Nr.
12 / 24	12 / 24	4 x 60 W (12 V), 4 x 120 W (24 V)	Kunststoff	170 x 53 x 28,8	- 20 - +50	80718

**rutec DALI-Aktor DT8****4-Kanal-PWM-Ausgang, 2-4 farbig, Konstantstrom, integrierte DALI-Master-Funktion**

- für die Innenanwendung, IP20
- dank OLED-Display-Oberfläche ist eine einfache und schnelle Installation möglich
- für die Konfiguration ist kein DALI-Master erforderlich
- alle DT8-Farbtypen in einem Gerät: XY, Tc, RGBW
- jedes Gerät wird über eine einzige DALI-Adresse angesteuert
- 16 Szenen können vorab am Gerät definiert und abgerufen werden
- 250 Hz - 30 kHz PWM-Frequenz einstellbar, sanfte und feine DT8-Farbsteuerung
- ermöglicht die Einstellung eines min. Dimmwertes, dies erlaubt eine Dimmung zwischen eingestelltem Wert und Maximumwert
- am Gerät kann direkt ein Dimmwert und eine manuelle Farbkontrolle vorgenommen werden (Stand-Alone Funktion)
- Einschalt-, Dimm- und Fehlerverhalten direkt am Gerät einstellbar
- kompatibel mit universellen DALI-Mastern, die DT8-Befehle unterstützen
- entspricht der IEC 62386-209: 2011
- Schutzklasse III, CE, RoHS, REACH
- Schutz gegen Kurzschluss
- Gesamtleistung: 16,8 W (12 V), 33,6 W (24 V)
- **Device Type: DT8**
- Erweiterung durch Repeater 80490



<b>Zubehör notwendig</b>	Seite
LED-Netzgerät	216 ff.

Input V DC	Output mA	Leistung Watt	Gehäuse	Maße mm	Temperatur- bereich °C	Artikel- Nr.
12 / 24	350	4 x 4,2 W (12 V), 4 x 8,4 W (24 V)	Kunststoff	170 x 53 x 28,8	- 20 - +50	80738

## rutec DMX-Aktor

### 1 - 4 Adressen, 1-4 Kanäle, mehrfarbig, Konstantstrom

- für die Innenanwendung, IP20
- Schutzklasse III, CE, REACH, RoHS
- DMX512, 8 Bit
- DMX-Adresse frei einstellbar und sichtbar per Digitalanzeige
- 1-4 Adressen wählbar über Taster am Gerät
- 4 Kanäle für ein- oder mehrfarbige Konstantstrom-LEDs 350 (80290) oder 700 mA (80291)
- Gesamtleistung 80290: 16,8 W (12 V), 33,6 W (24 V)  
80291: 33,6 W (12 V), 67,2 W (24 V)
- Dimmbereich: 0,1 - 100%
- Erweiterung durch Repeater 80490



Input V DC	Output mA	Leistung Watt	Gehäuse	Maße mm	Temperatur- bereich °C	Artikel- Nr.
12 / 24	350	4 x 4,2 W (12 V), 4 x 8,4 W (24 V)	Kunststoff	166 x 53,4 x 23	- 20 - +50	80290
12 / 24	700	4 x 8,4 W (12 V), 4 x 16,8 W (24 V)	Kunststoff	166 x 53,4 x 23	- 20 - +50	80291

Zubehör notwendig	Seite
LED-Netzgerät	216 ff.
DMX-Touchpanels	264 ff.
Art.-Nr. 89990 DMX-Digitalkabel	

## rutec DMX-Aktor DC

### 1 - 4 Adressen, 1 - 4 farbig, Konstantspannung

- für die Innenanwendung, IP20
- Schutzklasse III, CE, RoHS, REACH
- DMX512, 8 Bit
- DMX-Adresse frei einstellbar und sichtbar per Digitalanzeige
- 1-4 Adressen wählbar über Taster am Gerät
- 4 Kanäle für ein- oder mehrfarbige Konstantspannungs-LEDs je 5 A
- Gesamtleistung: 240 W (12 V), 480 W (24 V)
- Dimmbereich: 0,1 - 100%
- Erweiterung durch Repeater 80491

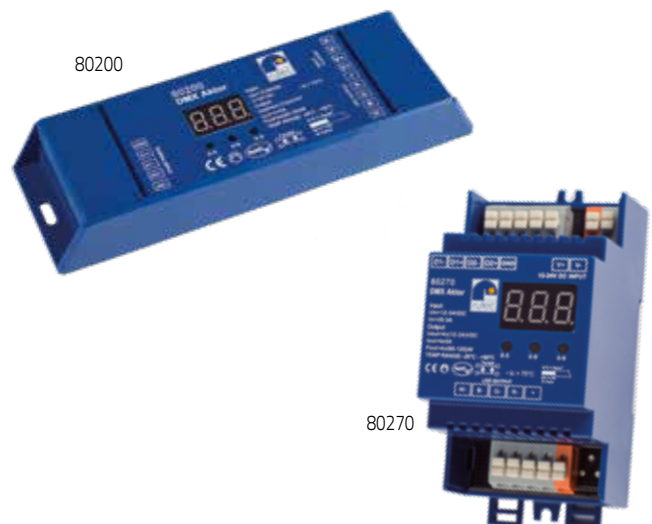

Input V DC	Output V DC	Output	Gehäuse	Maße mm	Temperatur- bereich °C	Artikel- Nr.
12 / 24	12 / 24	4 x 60 W (12 V); 4 x 120 W (24 V)	Kunststoff	166 x 53,4 x 23	- 20 - +50	80200
12 / 24	12 / 24	4 x 60 W (12 V); 4 x 120 W (24 V)	Kunststoff	112 x 62,5 65 (3TE)	- 20 - +50	80270

Zubehör notwendig	Seite
LED-Netzgerät	216 ff.
DMX-Touchpanels	264 ff.
Art.-Nr. 89990 DMX-Digitalkabel	

**rutec DMX-Aktor DC****1 - 4 Adressen, 1 - 4 Kanäle, mehrfarbig, Konstanzspannung**

- für die Innenanwendung, IP20
- Schutzklasse III, CE, RoHS, REACH
- DMX512, 8 Bit
- DMX-Adresse frei einstellbar und sichtbar per Digitalanzeige
- 1-4 Adressen wählbar über Taster am Gerät
- 4 Kanäle für ein- oder mehrfarbige Konstanzspannungs-LEDs je 8 A
- Gesamtleistung: 384 W (12 V), 768 W (24 V)
- Dimmbereich: 0,1 - 100%
- Erweiterung durch Repeater 80491



Zubehör notwendig	Seite
LED-Netzgerät	216 ff.
DMX-Touchpanels	264 ff.
Art.-Nr. 89990 DMX-Digitalkabel	



Input V DC	Output V DC	Leistung Watt	Gehäuse	Maße mm	Temperatur- bereich °C	Artikel- Nr.
12 / 24	12 / 24	4 x 96 W (12 V); 4 x 192 W (24 V)	Kunststoff	170 x 59 x 29	- 20 - +50	80205

**rutec DMX-Aktor DC****1 - 4 Adressen, 1 - 4 Kanäle, mehrfarbig, Konstanzspannung, IP67**

- für die Innen- und Außenanwendung, IP67
- Schutzklasse III, CE, RoHS, REACH
- DMX512, 8 Bit
- DMX-Adresse frei einstellbar und sichtbar per Digitalanzeige
- 1-4 Adressen wählbar über Taster am Gerät
- 4 Kanäle für ein- oder mehrfarbige Konstanzspannungs-LEDs je 5 A
- Gesamtleistung: 240 W (12 V), 480 W (24 V)
- Dimmbereich: 0,1 - 100%



Zubehör notwendig	Seite
LED-Netzgerät	216 ff.
DMX-Touchpanels	264 ff.
Art.-Nr. 89990 DMX-Digitalkabel	



Input V DC	Output V DC	Leistung Watt	Gehäuse	Maße mm	Temperatur- bereich °C	Artikel- Nr.
12 / 24	12 / 24	4 x 60 W (12 V); 4 x 120 W (24 V)	Kunststoff	235 x 74 x 38	- 20 - +50	80220

**rutec DMX-Aktor DC****1 - 5 Adressen, 1 - 5 Kanäle, mehrfarbig, Konstanzspannung, Standalone-Betrieb**

- für die Innenanwendung, IP20
- Schutzklasse III, CE, RoHS, REACH
- DMX512, 8 Bit
- DMX-Adresse frei einstellbar und sichtbar per Digitalanzeige
- 1-5 Adressen wählbar über Taster am Gerät
- 5 Kanäle für ein- oder mehrfarbige Konstanzspannungs-LEDs je 5 A
- Gesamtleistung: 300 W (12 V), 600 W (24 V)
- Dimmbereich: 0,1 - 100%
- Erweiterung durch Repeater 80492



Zubehör notwendig	Seite
LED-Netzgerät	216 ff.
Art.-Nr. 88477 LCD-Touchscreen	266
Art.-Nr. 89990 DMX-Digitalkabel	



Input V DC	Output V DC	Leistung Watt	Gehäuse	Maße mm	Temperatur- bereich °C	Artikel- Nr.
12 / 24	12 / 24	5 x 60 W (12 V); 5 x 120 W (24 V)	Kunststoff	178 x 46,1 x 21	- 20 - +50	80206



## rutec DMX-Aktor Pro

1 - 5 Adressen, 1 - 5 Kanäle, mehrfarbig, Konstantspannung, Standalone-Betrieb

- für die Innenanwendung, IP20
- Schutzklasse III, CE, RoHS, REACH
- DMX512, 8/16 Bit
- Master (Standalone) & Slave (DMX) Modus mit RDM Funktion
- Metallgehäuse mit Digitalanzeige zur direkten Anzeige der DMX-Parameter
- mit mehreren Arten von DMX-Ein- / Ausgängen: RJ 45, XLR 5 pol. und Schraubkontakte
- PWM Frequenz von 500 Hz bis 30 kHz einstellbar
- 1-5 Kanäle und 1-5 Adressen einstellbar
- Dimmbereich: 0,1 - 100%



Input V DC	Output V DC	Leistung Watt	Gehäuse	Maße mm	Temperatur- bereich °C	Artikel- Nr.
12 / 24	12 / 24	96 W (12 V); 192 W (24 V)	Stahl	165 x 73 x 39,5	- 20 - +50	80207

Zubehör notwendig	Seite
LED-Netzgerät	216 ff.
Art.-Nr. 88477 LCD-Touchscreen	266
Art.-Nr. 89990 DMX-Digitalkabel	

## rutec DMX-Signalverstärker

- für die Innenanwendung, IP20
- Schutzklasse III, CE, RoHS, REACH
- DMX512
- wird benötigt ab 300 Meter DMX-Leitungslänge



Input V DC	Signal In/Out	Gehäuse	Maße mm	Temperatur- bereich °C	Artikel- Nr.
12 / 24	DMX-DMX	Kunststoff	166 x 53,4 x 23	- 20 - +50	80299

Zubehör notwendig	Seite
LED-Netzgerät	216 ff.
DMX-Aktor Art.-Nr. z.B. 80200, 80205, 80206, 80270, 80290	
Art.-Nr. 89990 DMX-Digitalkabel	

## DMX-SPI Decoder

für VARDAflex Neon Intelligence

- für die Innenanwendung, IP20
- Schutzklasse III, CE, RoHS, REACH
- DMX512, 8 Bit



Input V DC	Signal In/Out	Gehäuse	Maße mm	Temperatur- bereich °C	Artikel- Nr.
12 / 24	DMX-SPI	Stahl	125 x 52 x 40	- 30 - +65	89600

Zubehör notwendig	Seite
LED-Netzgerät	216 ff.
Art.-Nr. 88458 TFT-Touchpanel	265
Art.-Nr. 89990 DMX-Digitalkabel	

## DMX-Touchpanel, 230 V AC, 4 Zonen RGBW

### DMX-Touchpanel, 4 Zonen RGBW, mit integriertem Netzgerät für 230 V AC-Anschluss

- für die Innenanwendung, IP20
- Material: Kunststoff, Glas
- Betriebsspannung: 100 - 230 V AC, 50 Hz
- Standbyleistung: 3 W
- Sendeleistung: max. 3,5 W
- Signal: DMX512, 8 Bit
- DMX-Adressen für Zonen fest hinterlegt
- Dimmbereich 0,1 - 100%
- Steuerung von bis zu 4 Zonen unabhängig
- hochsensibles Touch-Farbrad
- schnelle und präzise Farbkontrolle
- abrufen von 10 verschiedenen vorprogrammierten Farbverläufen
- dimmen und schalten von Einzel- und Mischfarben
- pro Zone 4 Speicher für Farbszenen oder -Sequenzen



#### Zubehör notwendig

DMX-Aktor z. B. Art.-Nr. 80200, 80205, 80206, 80270, 80290  
Art.-Nr. 89990 DMX-Digitalkabel



Input V AC	Output	Gehäuse	Maße mm	Temperatur- bereich °C	Artikel- Nr.
100-230	DMX512	Glas	86 x 86 x 42	- 20 bis +50	80520

## DMX-Touchpanel

### 1 Zone RGBW

- für die Innenanwendung, IP20
- Material: Kunststoff, Glas
- Betriebsspannung: 12 / 24 V DC
- Standbyleistung: 3 W
- Sendeleistung: max. 3,5 W
- Signal: DMX512, 8 Bit
- DMX-Adressen für Zonen fest hinterlegt
- Dimmbereich 0,1 - 100%
- Steuerung von 1 Zone
- hochsensibles Touch-Farbrad
- schnelle und präzise Farbkontrolle
- abrufen von einem vorprogrammierten Farbverlauf
- dimmen und schalten von Einzel- und Mischfarben
- 3 Farbszenen abspeicherbar



#### Zubehör notwendig

LED-Netzgerät  
DMX-Aktor z. B. Art.-Nr. 80200, 80205, 80206, 80270, 80290  
Art.-Nr. 89990 DMX-Digitalkabel

Seite

216 ff.



Input V DC	Output	Gehäuse	Maße mm	Temperatur- bereich °C	Artikel- Nr.
12 / 24	DMX512	Kunststoff	86 x 86 x 29,1	- 20 bis +50	80500

## DMX-Glas-Touchpanel

### Glas-Touchpanel, 4 Zonen, für einfarbige Steuerung

- für die Innenanwendung, IP20
- Material: Kunststoff, Glas
- Betriebsspannung: 12 / 24 V DC
- Standbyleistung: 3 W
- Sendeleistung: max. 3,5 W
- Signal: DMX512, 8 Bit
- DMX-Adressen für Zonen fest hinterlegt
- Dimmbereich 0,1 - 100%
- Steuerung von bis zu 4 Zonen unabhängig
- hochsensibler Helligkeitsregler
- schnelle und präzise Helligkeitsregulierung
- dimmen und schalten von Szenen
- pro Zone 3 Speicherplätze



Input V DC	Output	Gehäuse	Maße mm	Temperaturbereich °C	Artikel-Nr.
12 / 24	DMX512	Glas	86 x 86 x 29,1	- 20 bis +50	80510

**Zubehör notwendig**

Seite

LED-Netzgerät	216 ff.
DMX-Aktor z. B. Art.-Nr. 80200, 80205, 80206, 80270, 80290	
Art.-Nr. 89990 DMX-Digitalkabel	

## TFT-Touchscreen

### TFT, 1 - 6 LED-Farben, DMX-Touchscreen, mit Alpha Nea Rahmen, weiß

- für die Innenanwendung, IP20
- einfarbig, Select, RGB, RGBW, RGBWW, RGB+AW+WW
- einfache und intuitive LED-Steuerung von Helligkeit, Farben und Farbabläufen
- 5 - 25 Tasten individuell belegbar, die Tasten zeigen den Farbwert oder andere Einstellungen
- stufenlose Einstellung von Helligkeit, Farben, Farbdurchläufen und deren Geschwindigkeit und Richtung
- freie Animation über separate Software (im Lieferumfang enthalten)
- programmierte DMX-Animationen können beliebig verwaltet werden
- Displaysprache auswählbar
- einfache Wandmontage auf Norm-Unterputzdose
- Eingangsspannung: 7 - 30 V DC
- Leistung 1,5 W
- Display 2,8"
- weitere Farben aus dem Alpha Nea-Programm auf Anfrage
- CE, Schutzklasse III, IP20 (nach Einbau)
- Made in Germany
- notwendig bei DMX-Anwendung: DMX-Digitalkabel 2 Adern + Schirmung AES / EBU (DMX) OT206YB Art.-Nr. 89990



**Achtung:** das Touchpanel ist ein DMX-Steuergerät und benötigt einen DMX-Decoder / Aktor.

**Lieferumfang:** Touchpanel mit Alpha Nea Rahmen weiss, Befestigungsrahmen (vormontiert), Micro-SD-Card (vormontiert), Micro-SD-Kartenleser USB, Bedienungsanleitung, Anschlussstecker 3 und 4 polig



Input V DC	Output	Maße mm	Einbautiefe mm	Temperaturbereich °C	Artikel-Nr.
7 - 30	DMX512	82 x 82 x 12	20	- 20 bis +60	88458

**Zubehör notwendig**

Seite

LED-Netzgerät	216 ff.
DMX-Aktor z. B. Art.-Nr. 80200, 80205, 80206, 80270, 80290	
Art.-Nr. 89990 DMX-Digitalkabel	

**LCD-Touchscreen**  
LCD DMX-Touchscreen



LCD Touch Controller zur Steuerung von einfarbig, Select, RGB, RGBW oder RGB+W+WW LED-Anwendungen per DMX512-A.

Hardware:

- für die Innenanwendung, IP20
- hochwertiges Metallgehäuse
- austauschbare Wechselrahmen schwarz, Eisen gebürstet (bitte getrennt bestellen) - als Sonderbestellung auch in jedem RAL-Farbtönen erhältlich.
- Grafikdisplay (24 bit Farbtiefe, Auflösung 670 x 480)
- Touchpanel Bedienung
- einfache Wandmontage auf Normunterputzdose
- Made in Germany Software
- 4 unabhängige Zonen
- 1 - 6 Programmbuttons pro Zone
- Masterfader (kann auch deaktiviert werden)
- einfache und schnelle Farbauswahl via RGB-Farbspektrum oder per DMX-Wert
- einstellbare Sequenzzeit
- 1 - 10 Farben können pro Programmbutton gespeichert werden
- Zonen und Programmbutton können individuell beschriftet werden
- RDM Funktion zur Administration von RDM Geräten-Verlinken von mehreren Touch Controllern zur Steuerung der Beleuchtung von unterschiedlichen Orten in einem Raum aus
- individuelle Einstellmöglichkeiten am Touch Controller (z. B. aktivieren / deaktivieren von Buttons oder Symbolen)
- unterschiedliche Hintergrundfarben oder Hintergrundlogos
- einfache Kalenderfunktion



**Zubehör notwendig**

Seite

DMX-Aktor z. B. Art.-Nr. 80200, 80205, 80206, 80270, 80290

Art.-Nr. 89990 DMX-Digikabel



Beschreibung	Einbaumaße mm	Maße mm	Temperatur- bereich °C	Artikel- Nr.
LCD RGB DMX-mit Wechselrahmen weiß	-	150 x 110 x 22	- 10 - +50	88477
LDC RGB DMX-Touchscreen für Einbaumontage	160 x 118 x 45	175 x 132 x 50	- 10 - +50	88457
Wechselrahmen, schwarz	-	150 x 110 x 22	-	88512
Wechselrahmen, Eisen geb.	-	150 x 110 x 22	-	88515

## rutec Dimm-Aktor, 200 - 240 V, 0/1 - 10 V LED-Dimmer für analoges Dimmen mit weichem Regelverhalten

KOMPATIBEL MIT:  
**RADEMACHER**  
Bewegt mehr.

- für die Innenanwendung, IP20
- 1-Kanal 350 mA
- 1 Steuereingang: 0/1 - 10 V (aktiv)
- Schutzklasse II, CE, RoHS
- Dimmbereich: 0 - 100%
- 256 weiche Graustufen
- Ansteuerbar z.B. mit Gira 030900 oder Rademacher DuoFern 9482.
- Erweiterung durch Repeater 80490
- Gesamtleistung 80792:
  - 200 mA - 1,2 - 9,2 W
  - 250 mA - 1,5 - 10 W
  - 300 mA - 1,8 - 9,9 W
  - 350 mA - 2,1 - 9,8 W



80395



80792



**Zubehör notwendig**

1 - 10 V Kontrolleinheit oder POTI

Input V AC	Output mA	Leistung Watt	Gehäuse	Maße mm	Umgebungs- temperatur °C	Artikel- Nr.
200-240	350	3 - 15 W	Kunststoff	166 x 53,4 x 23	- 20 - +45	80395
220-240	200-350	siehe oben	Kunststoff	103 x 52,5 x 30,5	- 20 - +45	80792

**NEU**

## rutec LED-Dimmer 1 - 10 V Konstantstrom 350 mA 4 Kanäle einfarbig, Konstantstrom

KOMPATIBEL MIT:  
**RADEMACHER**  
Bewegt mehr.

- für die Innenanwendung, IP20
- LED-Dimmer für analoges dimmen mit weichem Regelverhalten
- 1 Steuereingang: 1 - 10 V (aktiv)
- 4 Kanalausgänge à 350 mA PWM, 4,2 W (12 V) - 8,4 W (24 V)
- Schutzklasse III, CE, RoHS, REACH
- Dimmbereich: 0 - 100%
- 256 weiche Graustufen
- Gesamtleistung: 16,8 W (12 V), 33,6 W (24 V)
- Ansteuerbar z.B. mit Gira 030900 oder Rademacher DuoFern 9482.
- Erweiterung durch Repeater 80490



**Zubehör notwendig**

LED-Netzgerät  
1 - 10 V Kontrolleinheit oder POTI

Seite

216 ff.

Input V DC	Output mA	Leistung Watt	Gehäuse	Maße mm	Temperatur- bereich °C	Artikel- Nr.
12 / 24	350	4 x 4,2 W (12 V); 4 x 8,4 W (24 V)	Kunststoff	166 x 53,4 x 23	- 20 - +50	80475

## rutec LED-Dimmer 1 - 10 V + Taster + Poti, Konstantspannung

- für die Innenanwendung, IP20
- LED-Dimmer für analoges dimmen mit weichem Regelverhalten
- 1 Steuereingang: 1 - 10 V (aktiv), Poti und Taster, potentialfrei
- Schutzklasse III, CE, RoHS
- Dimmbereich: 0 - 100%
- 256 weiche Graustufen
- mit Memory-Effekt
- Gesamtleistung: 96 W (12 V), 192 W (24 V)
- Ansteuerbar z.B. mit Gira 030900 oder Rademacher DuoFern 9482.
- Erweiterung durch Repeater 80491

KOMPATIBEL MIT:

**RADEMACHER**  
Bewegt mehr.

Zubehör notwendig	Seite
LED-Netzgerät	216 ff.
1 - 10 V Kontrolleinheit, POTI oder Taster	

Input V DC	Output V DC	Leistung Watt	Gehäuse	Maße mm	Umgebungs- temperatur°C	Artikel- Nr.
12 / 24	12 / 24	1 x 96 W (12 V); 1x 192 W (24 V)	Kunststoff	95 x 37 x 21	- 20 - +50	80474

## rutec LED-Dimmer 1 - 10 V + Poti + Taster 8 - 230 V AC/DC

- für die Innenanwendung, IP20
- LED-Dimmer für analoges dimmen mit weichem Regelverhalten
- 2 Steuereingänge: 1 x 1-10 V oder Poti; 1 x Taster 8-230 V AC/DC
- Schutzklasse III, CE, RoHS
- Dimmbereich: 0 - 100%
- 256 weiche Graustufen
- mit Memory-Effekt
- Gesamtleistung: 120 W (12 V), 240 W (24 V)
- Ansteuerbar z.B. mit Gira 030900 oder Rademacher DuoFern 9482.
- Erweiterung durch Repeater 80491

KOMPATIBEL MIT:

**RADEMACHER**  
Bewegt mehr.

Zubehör notwendig	Seite
LED-Netzgerät	216 ff.
1 - 10 V Kontrolleinheit POTI oder Taster	

Input V DC	Output V DC	Leistung Watt	Gehäuse	Maße mm	Umgebungs- temperatur°C	Artikel- Nr.
12 / 24	12 / 24	1 x 120 W (12 V); 1 x 240 W (24 V)	Kunststoff	166 x 54,3 x 23	- 20 - +50	80473

## rutec IR-Bewegungssensorplatine

- für die Innenanwendung, IP20
- LED Dimmer für den Einbau in Aluminiumprofile für einfarbige Beleuchtung
- mit selbstklebender Rückseite
- Schutzklasse III, CE, RoHS
- eine kurze Erfassung wechselt den Schaltzustand Ein/Aus
- eine lange Erfassung dimmt stufenlos zwischen Min- und Maximalschwellwert
- Gesamtleistung: 96 W (12 V), 192 W (24 V)



Zubehör notwendig	Seite
LED-Netzgerät	216 ff.

Input V DC	Output V DC	Leistung Watt	Gehäuse	Maße mm	Umgebungs- temperatur°C	Artikel- Nr.
12 / 24	12 / 24	1 x 96 W (12 V); 1 x 192 W (24 V)	-	46 x 11,5 x 9,6	- 20 - +40	65500



## rutec ProxiDimmer für Aluprofile CV

- für die Innenanwendung, IP20
- LED Dimmer für den Einbau in Aluminiumprofile für einfarbige Beleuchtung
- mit selbstklebender Rückseite
- Schutzklasse III, CE, RoHS
- eine kurze Erfassung wechselt den Schaltzustand Ein/Aus
- eine lange Erfassung dimmt stufenlos zwischen Min- und Maximalschwellwert
- Gesamtleistung: 36 W (12 V), 72 W (24 V)

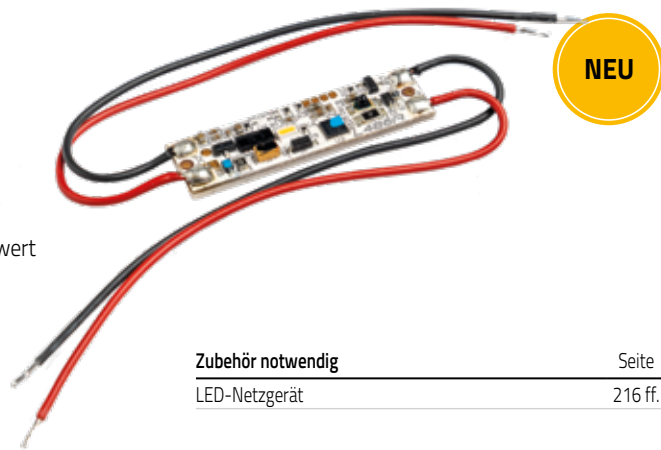

Input V DC	Output V DC	Leistung Watt	Gehäuse	Maße mm	Umgebungs-temperatur°C	Artikel-Nr.
12 / 24	12 / 24	1 x 36 W (12 V) - 1 x 72 W (24 V)	-	35 x 10 x 2,7	0 - +40	80600

Zubehör notwendig	Seite
LED-Netzgerät	216 ff.

## rutec ProxiDimmer Select für Aluprofile CV

- für die Innenanwendung, IP20
- LED Dimmer für den Einbau in Aluminiumprofile für zweifarbige Beleuchtung
- mit selbstklebender Rückseite
- 2 Kanäle 3 A
- Schutzklasse III, CE, RoHS
- eine kurze Erfassung wechselt den Schaltzustand Ein/Aus
- eine lange Erfassung dimmt stufenlos zwischen Min- und Maximalschwellwert
- eine kurze und danach eine lange Erfassung ändert die Farbtemperatur
- Gesamtleistung: 72 W (12 V), 144 W (24 V)



Input V DC	Output V DC	Leistung Watt	Gehäuse	Maße mm	Umgebungs-temperatur°C	Artikel-Nr.
12 / 24	12 / 24	2 x 36 W (12 V) - 2 x 72 W (24 V)	-	40 x 10 x 2,7	0 - +40	80601

Zubehör notwendig	Seite
LED-Netzgerät	216 ff.

## rutec Magnetschalter CV

- für die Innenanwendung, IP20
- Magnetschalter für den Einbau in Schränken, Schubladen oder Garderoben
- mit selbstklebender Rückseite
- 1 Kanal 3 A
- Schutzklasse III, CE, RoHS
- durch die im Schrank, in der Schublade oder der Garderobe angebrachten Magnetscheibe erkennt der Magnetschalter eine Veränderung des Magnetfeldes und schaltet beim Öffnen der Tür den LED-strip ein und beim Schließen der Tür wieder aus
- Gesamtleistung: 36 W (12 V), 72 W (24 V)

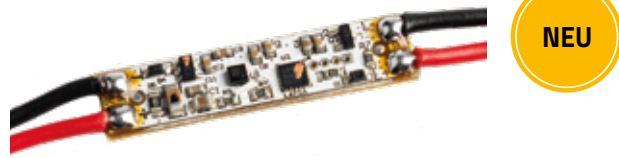

Input V DC	Output V DC	Leistung Watt	Gehäuse	Maße mm	Umgebungs-temperatur°C	Artikel-Nr.
12 / 24	12 / 24	1 x 36 W (12 V) - 1 x 72 W (24 V)	-	35,5 x 8,2 x 3,5	0 - +40	80602

Zubehör notwendig	Seite
LED-Netzgerät	216 ff.



**rutec LED Power Repeater****350mA, Konstantstrom, 1-4 farbig, LED-Repeater**

NEU

- für die Innenanwendung, IP20
- Repeater für PWM Signale
- 1, 2, 3 oder 4 Kanäle
- 350 mA pro Kanal
- für die Innenanwendung
- Schutzklasse III, CE, RoHS
- theoretisch können unbegrenzt viele Repeater hintereinander angeschlossen werden
- Gesamtleistung: 4 x 4,2 W (12 V), 4 x 8,4 W (24 V)



Input V DC	Output VDC	Leistung Watt	Gehäuse	Maße mm	Temperaturbereich °C	Artikel-Nr.
12 / 24	350 mA	4 x 4,2 W (12 V); 4 x 8,4 W (24 V)	Kunststoff	166 x 53,4 x 23	- 20 - +50	80490

Zubehör notwendig	Seite
LED-Netzgerät	216 ff.
LED-Controller Konstantstrom	244 f.

**rutec LED-Power Repeater****240 W (12 V) 480 W (24 V), mehrfarbig, LED-Repeater**

- für die Innenanwendung, IP20
- LED-Power Repeater
- Repeater für PWM Dimmsignale
- Schutzklasse III, CE, RoHS
- Gesamtleistung: 240 W (12 V), 480 W (24 V)

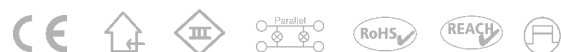

Input V DC	Output VDC	Leistung Watt	Gehäuse	Maße mm	Temperaturbereich °C	Artikel-Nr.
12 / 24	12 / 24	4 x 60 W (12 V); 4 x 120 W (24 V)	Kunststoff	166 x 53,4 x 23	- 20 - +50	80491

Zubehör notwendig	Seite
LED-Netzgerät	216 ff.
LED-Controller Konstantspannung	236 ff.

**rutec LED-Power Repeater****480 W (12 V) 960 W (24 V), mehrfarbig, LED-Repeater**

NEU

- für die Innenanwendung, IP20
- Repeater für PWM Signale
- 1, 2, 3, 4 oder 5 Kanäle
- 8 A pro Kanal
- Schutzklasse III, CE, RoHS
- Gesamtleistung: 480 W (12 V) 960 W (24 V)

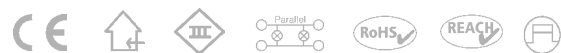

Input V DC	Output VDC	Leistung Watt	Gehäuse	Maße mm	Temperaturbereich °C	Artikel-Nr.
12 / 24	12 / 24	5 x 96 W (12V), 5 x 192 W (24V)	Kunststoff	170 x 59 x 28,8	- 20 - +50	80492

Zubehör notwendig	Seite
LED-Netzgerät	216 ff.
LED-Controller Konstantspannung	236 ff.

## Häufig gestellte Fragen

### Wie lang ist die maximale Länge bei LED-Strips?

Unbegrenzt, jedoch muss alle 10, 8, 7,5, (...) Meter eine Einspeisung erfolgen. Die genauen Werte für Ihren LED-Strip finden Sie auf den Produktseiten oder in der Übersicht.

### Was ist Plus und was ist Minus?

Plus Rot oder Braun  
Minus Schwarz oder Blau

### Kann ich den LED-Strip über das Netzgerät dimmen?

Nein, hierfür ist ein zusätzlicher Dimmer (PWM-Dimmung) zwischen Netzgerät und LED erforderlich.  
Ausnahme: 85460, 85479, 85480

### Können LED-Strips gekürzt oder auch verlängert werden?

Ja. Bis auf wenige Ausnahmen können alle LED-Strips an vorgegebenen Stellen gekürzt oder verlängert werden.

### Passen die Verbinder oder Einspeiser in die Profile?

Ja, aber nicht in alle Profile. Bei den passenden Profilen gibt es entsprechende Hinweise.

### Kann ich LEDs dimmen?

Ja, auf vielfältige Weise. Dimmer-Empfehlungen finden Sie auf den Produktseiten unter „Optional“.

### Kann ich LED-Module überall einbauen?

Unsere LED-Module passen in einen Großteil unseres Einbaustrahlersortiments.

### Kann man die Profile kürzen?

Ja, mit geeigneten Trennwerkzeugen wie z. B. Metall-Bügelsägen.

### Wann brauche ich einen Konstantstrom-Konverter?

Wenn bei den LED-Produkten ein entsprechender Hinweis auf Input z. B. 350 mA gegeben ist.  
In der Regel bei Power LED-Anwendungen.

### Muss ich für die LED-Strips ein Netzgerät oder ein Konstantstrom-Konverter verwenden?

Sie müssen ein Netzgerät 12 V oder 24 V DC verwenden, da konstante Spannung benötigt wird.

### Wieviele LEDs können an einen Konverter angeschlossen werden?

Unterschiedlich, je nach Leistung des Konverters.

### Passen alle Netzgeräte in einen Verteilerkasten?

Nein, nicht empfehlenswert. Maße finden Sie auf den jeweiligen Produktseiten.

### Brauchen Controller ein Netzgerät?

Es gibt AC wie DC Geräte. Bei DC Geräten wird in der Höhe der Verbraucherspannung (12 V / 24 V) ein Netzgerät zusätzlich benötigt.

### Welche Arten der Ansteuerung gibt es?

EnOcean, KNX, DMX, EIB, 1 - 10 V, Funk, Taster, DALI, Poti, Schalter Ein-Aus, IR, PC, Smartphone, Internet.

### Müssen die IP68 Profile komplett vergossen werden?

Nein. Die Enden und die Abdeckung müssen sorgfältig mit neutral vernetztem Silikon vergossen werden.

### Wie werden die Power-LEDs angeschlossen?

Mehrere LED-Module oder Leuchten im Konstantstrombetrieb müssen in Reihenverdrahtung angeschlossen werden.

### Muss ich zwischen LED-Strip und Profil eine Isolationsschicht auftragen?

Nein, die LED-Strips können direkt eingeklebt werden.  
Nur bei stromführenden Oberflächen muss eine Isolationsschicht zwischengebracht werden.

### Was ist bei DMX-Geräten der Output?

D2+ und D2- ist bei allen DMX-Geräten der Output.

### Haben die Controller einen gemeinsamen Plus?

Ja.

### Muss man bei größeren Netzgeräten alle Sekundärabgänge belegen?

Nein.

### Wie kann ich VARDAflex IP68 befestigen?

Sie können VARDAflex IP68 mit neutral vernetztem Silikon verkleben oder doppelseitiges Klebeband verwenden.  
Zusätzlich gibt es ein genau passendes PMMA-Profil Artikel-Nr. 68306.

Weitere Informationen erhalten Sie im Internet unter [www.rutec.de](http://www.rutec.de) oder bei unseren Fachberatern unter Tel. 0 42 42 / 95 65-0

# Garantiebedingungen

## für LED-Leuchten, LED-Module und LED-Strips der rutec Licht GmbH & Co. KG

Wir garantieren dem Verwender für eine Dauer von 2 Jahren ab Verkaufsdatum einen fehlerfreien Betrieb unserer Produkte. Für den Betrieb der LEDs garantieren wir einen fehlerfreien Betrieb von **5 Jahren**. Bei innerhalb der vorgenannten Frist auftretenden Mängeln wird als Garantieleistung ein Ersatzprodukt zum Austausch geliefert. Eine weitergehende Garantieleistung für entgangene Gewinne, Geschäfte oder Einkünfte, den Ausfall erwarteter Einsparungen bzw. weiteren Folgeverluste wird nicht übernommen. Der Verwender kann die Garantieleistung nur unter Vorlage eines Kauf- bzw. Liefernachweises verlangen.

**Unsere Garantieleistung entfällt, wenn der Verwender die nachfolgenden Hinweise und Maßnahmen nicht einhält und der eingetretene Mangel darauf beruht.**

Die gesetzlichen Gewährleistungsrechte des Verwenders werden durch diese Garantiebedingungen nicht eingeschränkt.

### Hinweise

1. LED-Leuchten, Module und Strips bestehen häufig aus empfindlichen Elektronikkomponenten. Daher wird grundsätzlich ein vorsichtiger Umgang empfohlen. Die Hinweise auf den Verpackungen und die Inhalte der Produktdatenblätter sind unbedingt zu beachten und einzuhalten.
2. LED-Anlagen erfordern spezielle Kenntnisse bei der Planung und Installation. Bei umfangreichen Anlagen ist die Einschaltung eines Elektro Fachbetriebs empfehlenswert. Der Einsatz unserer Komponenten bzw. Produkte vor Ort erfolgt außerhalb unserer Kontrollmöglichkeiten und liegt daher ausschließlich im Verantwortungsbereich des Verwenders.
3. Generell sind Mindest-, Maximal-, Teilungslängen sowie Mindest- und Maximallasten von Modulen oder Kabeln zu berücksichtigen. Einzelne Komponenten müssen korrekt aufeinander abgestimmt werden (z. B. hinsichtlich Lasten, Kabeleigenschaften, Steuerungssystemen).
4. Die Kombination unserer Produkte mit Komponenten von Fremdfabrikaten entzieht sich unserer Kontrollmöglichkeit und führt zum Erlöschen der Garantie, insbesondere bei Steuerungssystemen ist die Kompatibilität mit Fremdfabrikaten oft nicht gegeben.
5. LEDs funktionieren am besten in kühler Umgebung. Hitzestaus sind daher zu vermeiden.
6. Gewisse Helligkeits- und Farbabweichungen sind auf Grund der Produktionstechnik der LEDs produktionsbedingt normal. Bei LED-Anlagen empfehlen wir dringend einen lichttechnischen Test mit einem Muster. Abweichungen können auch durch die Mischung verschiedener Chargen, z. B. durch Teillieferungen, Nachlieferungen etc. aus unterschiedlichen Produktionsprozessen entstehen. Eine Garantie auf größtmögliche Farbgleichheiten kann nur bei Abarbeitung ein und desselben Auftrags gegeben werden. Im Zweifel müssen Komponenten aus gleicher Charge auf Lager genommen werden.
7. Eine RGB (rot / grün / blau) Farbmischung ergibt nur Sinn, wenn in 1. Linie ein Farbverlauf gewünscht ist. Es ist zwar möglich, über die Farbmischung die Farbe „weiß“ zu erzeugen. Dies bedeutet jedoch in Dauerstellung eine Maximalauslastung der

Komponenten, die zu einer Verringerung der Lebensdauer führen wird, was zu beachten ist.

8. Die in der Beleuchtungstechnik eingesetzten LEDs werden nach EN 60825-1 im Hinblick auf die Augensicherheit als „harmlos“ qualifiziert. Trotzdem sollte niemals direkt in leuchtende LEDs geblickt werden. Dies gilt insbesondere bei Hochleistungs (Power)-LEDs mit einer extrem hohen Leuchtdichte.
9. Die Betriebsstunden von LEDs betragen je nach Umgebungstemperatur 20.000–50000 h, im Einzelfall auch darüber hinaus.
10. Der Austausch von einzelnen LEDs, LED-Modulen oder sonstigen Komponenten ist nur vereinzelt möglich. Am Ende der Lebensdauer sind die LED-Systeme vorschriftsmäßig zu entsorgen.
11. Die Angabe der Lebensdauer bei LED-Leuchten mit fest verbautem Konverter bezieht sich immer auf die LED.
12. Der Verwender hat uns gegenüber den Nachweis der ordnungsgemäßen Zwischenlagerung, Installation und Wartung der LEDs zu führen (ggf. Vorlage des Testprotokolls vor dem Einbau).

### Maßnahmen zur Installation

vor dem Einbau von LED-Komponenten (z. B. Einkleben von LED-Streifen in Trägerprofile oder Einbringen in geschlossene Systeme)

1. Beim Hantieren mit und ohne Werkzeug dürfen LEDs, Stecker und sonstige elektronische Bauteile sowie Leiterbahnen nicht belastet werden. Bei dem Einkleben von LED-Modulen ist ein vorsichtiges Andrücken mit sauberen Fingern möglich. Querkräfte auf Bauteile sind generell zu vermeiden.
2. Bei der Installation entstehende Späne (z. B. durch Bohren, Sägen, Feilen), Staub, Schmutz und Fett müssen unbedingt entfernt werden (Kurzschluss- bzw. Brückungsgefahr). Gegebenenfalls müssen geeignete Reinigungsmittel eingesetzt werden.
3. Steckverbindungen müssen korrekt „gesteckt“ werden. Stecker nicht horizontal oder vertikal versetzen und nicht um 180° verdrehen. Stecker gerade und vollständig einstecken, so dass ein optimaler Kontakt gewährleistet wird. Steckverbindungen nicht abknicken!
4. ESD-Vorschriften (elektrostatische Entladung) müssen bei der Installation eingehalten werden. Auf die korrekte Polung ist zu achten (Plus, Minus, Signalleitungen).
5. Vor dem endgültigen Einbau ist ein Funktionstest (z. B. mittels eines Testaufbaus) durchzuführen. Ein entsprechendes Protokoll ist zu erstellen.
6. Sind Komponenten oder Leuchten Feuchtigkeit und / oder Staub ausgesetzt, sind bauseitig / kundenseitig geeignete Schutzmaßnahmen zu treffen, wenn nicht herstellenseits eine entsprechende Zulassung (z. B. entsprechende IP-Schutzklasse) vorliegt.
7. Bei geschlossenen LED-Anlagen sind Zugangsmöglichkeiten zu den Komponenten (Revisionsmöglichkeiten) vorzusehen. Das Thermomanagement kann Lüftungsschlitze nötig machen, die wiederum Staub eindringen lassen, der in regelmäßigen Abständen vorsichtig zu entfernen ist.

## Prüfzeichen und Symbole



Konformitätszeichen (CE-Zeichen)



RoHS-Prüfzeichen für Produkte, die keine Schwermetalle beinhalten (EG-Richtlinie 2002/95/EG)



REACH-Prüfzeichen für Produkte deren chemische Bestandteile bekannt, registriert und zugelassen sind



Für den Innenbereich



Schutzklasse I (Schutzleiteranschluss)



Schutzklasse II (Schutzkleinspannung)



Gerät für Einbau in ein Schutzklasse II Gehäuse oder wahlweise in ein geerdetes Gehäuse



Schutzklasse III (Schutzkleinspannung)



Unabhängiges Betriebsgerät



Nicht mit wärmedämmenden Stoffen bedecken

IP20  
IP66  
IP67

Schutzart (IP20 für Innenanwendungen, IP66 und IP67 für Außenanwendungen)



Standardisierte digitale Betriebsgeräteschnittstelle (Norm IEC 62386)

## Eigene Symbole



Reihenschaltung



Parallelschaltung



UV-beständig



nicht der direkten Sonnenbestrahlung aussetzen



Achtung: LED-Strip nur mit Aluminiumprofil sowie ausreichender Belüftung betreiben



Ausstrahlwinkel

# Verkaufshilfen

Art.-Nr. 10084  
Verkaufshilfe  
Aluprofile



Art.-Nr. 10074  
Verkaufshilfe  
VARDAflex



Art.-Nr. 10043  
Verkaufshilfe  
VARDAflex  
Lichtstärke



Art.-Nr. 10075  
Verkaufshilfe  
VARDAflex Single Select



Art.-Nr. 10053  
Verkaufshilfe  
VARDAflex  
Lichtfarben



Art.-Nr. 10067  
Aufsteller TARA



# Artikelnummernverzeichnis / Preise

Art.-Nr.	Seite	Preis	Rg	VE	Art.-Nr.	Seite	Preis	Rg	VE	Art.-Nr.	Seite	Preis	Rg	VE
10043	275	67,50	R2	St.	54995	70	8,21	R1	St.	57560	44	29,74	R1	St.
10053	275	67,50	R2	St.	54999	19-21	1,51	R1	St.	57660	45	71,42	R1	St.
10059	72	36,00	R1	St.	55002	70	3,02	R1	St.	59024	83	11,81	R5	St.
10067	275	67,50	R2	St.	55003	70	7,99	R1	St.	59025	83	8,24	R5	St.
10068	72	108,00	R1	St.	55004	70	1,55	R1	St.	59026	83	99,18	R5	St.
10069	72	67,50	R2	St.	55006	70	1,98	R1	St.	59048	83	3,60	R5	St.
10074	275	67,50	R2	St.	55007	70	7,49	R1	St.	59049	83	24,41	R5	St.
10075	275	67,50	R2	St.	55008	70	7,49	R1	St.	59050	83	314,60	R5	St.
10084	275	90,00	R2	St.	55010	70	1,98	R1	St.	59060	83	328,79	R5	St.
22100	148	110,25	R2	St.	55301	71	0,90	R1	St.	59067	83	566,14	R5	St.
22200	148	236,25	R2	St.	55303	71	0,90	R1	St.	59190	27 / 33-35	4,14	R2	St.
22300	148	168,75	R2	St.	55304	71	0,90	R1	St.	59192	27 / 33-35	8,15	R2	St.
22400	148	326,25	R2	St.	55307	71	0,90	R1	St.	59193	27 / 33-35	9,00	R2	St.
22500	148	533,25	R2	St.	55312	71	0,90	R1	St.	59285	36	13,50	R2	St.
36105	101	168,75	R2	St.	55316	71	88,78	R1	St.	59999	39	87,75	R2	St.
36107	101	168,75	R2	St.	55317	71	97,70	R1	St.	62590	189 / 190	18,74	R2	St.
36108	101	168,75	R2	St.	55322	71	0,72	R1	St.	62591	189 / 190	27,56	R2	St.
36205	101	238,50	R2	St.	55400	70	2,16	R1	St.	62980	197 / 203	28,13	R2	St.
36207	101	238,50	R2	St.	55420	70	8,17	R1	St.	65005	212	59,06	R2	St.
36208	101	238,50	R2	St.	55430	71	10,40	R1	St.	65015	212	59,06	R2	St.
42060	10	4,50	R2	St.	55432	71	10,40	R1	St.	65025	212	59,06	R2	St.
42061	10	52,67	R2	St.	55433	71	8,53	R1	St.	65035	212	59,06	R2	St.
42069	10	52,67	R2	St.	55491	70	11,88	R1	St.	65048	212	1,80	R2	St.
42100	11	4,50	R2	St.	55493	70	27,32	R1	St.	65049	212	1,80	R2	St.
42101	11	62,55	R2	St.	55494	70	27,32	R1	St.	65068	212	1,80	R2	St.
42140	11	5,63	R2	St.	55495	70	27,32	R1	St.	65069	212	1,80	R2	St.
42141	11	92,30	R2	St.	55911	66	45,00	R1	St.	65078	212	19,13	R2	St.
42147	11	92,30	R2	St.	55914	66	45,00	R1	St.	65088	212	10,42	R2	St.
42149	11	92,30	R2	St.	55916	66	45,00	R1	St.	65120	202	5,74	R2	St.
42250	12	6,75	R2	St.	55929	68	48,60	R1	St.	65121	202	13,50	R2	St.
42251	12	108,45	R2	St.	55939	68	39,60	R1	St.	65128	202	1,80	R2	St.
42259	12	108,45	R2	St.	55941	66	45,00	R1	St.	65129	202	1,80	R2	St.
42410	12	9,00	R2	St.	55944	66	45,00	R1	St.	65132	202	13,95	R2	St.
42411	12	253,44	R2	St.	55945	66	45,00	R1	St.	65134	202	13,95	R2	St.
42417	12	253,44	R2	St.	55949	66	45,00	R1	St.	65137	202	13,95	R2	St.
42419	12	253,44	R2	St.	55969	68	48,60	R1	St.	65145	202	56,25	R2	St.
45101	13	79,43	R2	St.	57150	40	12,06	R1	St.	65205	191	32,15	R2	St.
45105	13	79,43	R2	St.	57154	40	12,06	R1	St.	65210	191	1,80	R2	St.
45109	13	79,43	R2	St.	57156	40	9,90	R1	St.	65218	191	1,80	R2	St.
46061	10	84,28	R1	St.	57159	38	45,18	R5	St.	65219	191	1,80	R2	St.
46101	11	100,08	R1	St.	57455	45	75,60	R1	St.	65235	211	76,50	R2	St.
46141	11	147,67	R1	St.	57456	45	131,40	R1	St.	65268	211	1,80	R2	St.
46251	12	108,45	R2	St.	57460	45	80,82	R1	St.	65269	211	1,80	R2	St.
48118	9	31,50	R2	St.	57504	46	181,08	R1	St.	65305	193	37,80	R2	St.
48120	9	49,28	R2	St.	57531	46	60,55	R1	St.	65312	201	19,13	R2	St.
48128	9	49,28	R2	St.	57555	44	31,46	R1	St.	65322	201	19,13	R2	St.
48130	9	69,75	R2	St.	57556	44	61,38	R1	St.	65348	193	15,30	R2	St.
48138	9	69,75	R2	St.	57558	44	113,87	R1	St.	65349	193	15,30	R2	St.

Art.-Nr.	Seite	Preis	Rg	VE
65368	193	1,80	R2	St.
65369	193	1,80	R2	St.
65381	186	1,80	R2	St.
65382	186	1,80	R2	St.
65389	186	10,13	R2	St.
65390	193	10,13	R2	St.
65398	193	1,80	R2	St.
65399	193	1,80	R2	St.
65435	197 / 204	74,25	R2	St.
65465	196	75,94	R2	St.
65500	269	22,39	R2	St.
65502	189	23,91	R2	St.
65503	189	36,56	R2	St.
65505	189	20,81	R2	St.
65506	189	23,91	R2	St.
65508	189	32,34	R2	St.
65509	189	36,56	R2	St.
65512	190	39,38	R2	St.
65513	190	61,88	R2	St.
65515	190	33,75	R2	St.
65516	190	39,38	R2	St.
65518	190	50,63	R2	St.
65519	190	61,88	R2	St.
65528	191	12,60	R2	St.
65531	190	1,80	R2	St.
65534	190	1,80	R2	St.
65535	190	1,80	R2	St.
65536	190	1,80	R2	St.
65537	190	1,80	R2	St.
65538	190	1,80	R2	St.
65539	190	1,80	R2	St.
65540	189 / 190	1,80	R2	St.
65541	189	1,80	R2	St.
65544	189	1,80	R2	St.
65545	189	1,80	R2	St.
65546	189	1,80	R2	St.
65547	189	1,80	R2	St.
65548	189	1,80	R2	St.
65549	189	1,80	R2	St.
65572	189 / 190	15,75	R2	St.
65574	189 / 190	15,75	R2	St.
65577	189 / 190	15,75	R2	St.
65592	189 / 190	10,42	R2	St.
65594	189 / 190	10,42	R2	St.
65597	189 / 190	10,42	R2	St.
65605	189	21,09	R2	St.
65608	189	32,34	R2	St.
65615	190	33,75	R2	St.
65618	190	50,63	R2	St.
65625	200	25,31	R2	St.
65648	189	1,80	R2	St.
65649	189	1,80	R2	St.
65655	201	61,88	R2	St.

Art.-Nr.	Seite	Preis	Rg	VE
65658	190	1,80	R2	St.
65659	190	1,80	R2	St.
65672	200	13,50	R2	St.
65673	200	13,50	R2	St.
65680	200	1,80	R2	St.
65688	200	1,80	R2	St.
65689	200	1,80	R2	St.
65702	211	13,50	R2	St.
65725	199	258,75	R2	St.
65745	199 / 205	112,50	R2	St.
65752	196	25,31	R2	St.
65758	196	4,50	R2	St.
65768	186	20,25	R2	St.
65770	197 / 204	5,74	R2	St.
65774	199	10,40	R2	St.
65775	199	10,40	R2	St.
65788	199	1,80	R2	St.
65789	199	1,80	R2	St.
65798	197 / 204	38,25	R2	St.
65810	201	1,80	R2	St.
65818	201	1,80	R2	St.
65819	201	1,80	R2	St.
65828	201	1,80	R2	St.
65829	201	1,80	R2	St.
65835	197 / 204	74,25	R2	St.
65845	199 / 205	112,50	R2	St.
65860	197 / 204	10,13	R2	St.
65868	197 / 204	3,38	R2	St.
65878	199 / 205	3,38	R2	St.
65880	199	3,38	R2	St.
65881	199	13,50	R2	St.
65882	199	25,31	R2	St.
65883	199	5,74	R2	St.
65889	199	13,97	R2	St.
65895	199	74,25	R2	St.
65900	199 / 205	2,25	R2	St.
65908	199 / 205	3,38	R2	St.
65918	199 / 205	38,18	R2	St.
65922	197 / 203	101,25	R2	St.
65925	197 / 203	87,19	R2	St.
65926	197 / 203	101,25	R2	St.
65928	197 / 203	129,38	R2	St.
65932	197 / 203	95,63	R2	St.
65933	197 / 203	143,44	R2	St.
65935	197 / 203	81,56	R2	St.
65936	197 / 203	95,63	R2	St.
65938	197 / 203	123,75	R2	St.
65939	197 / 203	143,44	R2	St.
65941	197 / 204	13,50	R2	St.
65949	197 / 204	3,49	R2	St.
65960	197 / 203	5,51	R2	St.
65966	197 / 203	3,78	R2	St.
65967	197 / 203	3,78	R2	St.

Art.-Nr.	Seite	Preis	Rg	VE
65968	197 / 203	2,54	R2	St.
65970	197 / 203	2,54	R2	St.
65973	197 / 203	13,50	R2	St.
65974	197 / 199 / 203 / 205	6,98	R2	St.
65975	197 / 199 / 203 / 205	6,98	R2	St.
65976	197 / 203	3,78	R2	St.
65977	197 / 203	3,78	R2	St.
65978	197 / 203	2,54	R2	St.
65982	197 / 203	31,50	R2	St.
65984	197 / 203	31,50	R2	St.
65987	197 / 203	31,50	R2	St.
65992	197 / 203	20,25	R2	St.
65994	197 / 203	20,25	R2	St.
65997	197 / 203	20,25	R2	St.
68025	208	87,27	R2	St.
68028	208	11,90	R2	St.
68035	209	83,25	R2	St.
68038	209	7,40	R2	St.
68067	194	1,80	R2	St.
68068	194	1,80	R2	St.
68077	195	1,80	R2	St.
68078	195	1,80	R2	St.
68094	208 / 209	29,66	R2	St.
68099	208 / 209	30,42	R2	St.
68111	192	42,91	R2	St.
68125	208 / 209	24,55	R2	St.
68128	208	5,65	R2	St.
68285	208	1,80	R2	St.
68286	208	1,80	R2	St.
68300	170 / 172 / 174 175 / 177 / 178	24,68	R2	St.
68306	159	34,13	R2	St.
68307	161	34,13	R2	St.
68312	170 / 172 / 174 175 / 177 / 178	47,05	R2	St.
68314	170 / 172 / 174 175 / 177 / 178	25,22	R2	St.
68317	170 / 172 / 174 175 / 177 / 178	44,06	R2	St.
68318	170 / 172 / 174 175 / 177 / 178	39,76	R2	St.
68326	153	27,84	R2	St.
68327	153	0,90	R2	St.
68354	168	30,60	R2	St.
68358	168	26,55	R2	St.
68405	194	29,53	R2	St.
68408	194	39,38	R2	St.
68415	195	34,17	R2	St.
68418	195	46,27	R2	St.
68425	194	34,45	R2	St.
68435	195	43,17	R2	St.
68440	194-195 / 201	23,91	R2	St.
68441	188-198 / 203-204	10,13	R2	St.

# ARTIKELNUMMERNVERZEICHNIS / PREISE

Art.-Nr.	Seite	Preis	Rg	VE	Art.-Nr.	Seite	Preis	Rg	VE	Art.-Nr.	Seite	Preis	Rg	VE
68455	201	68,77	R2	St.	69038	206	10,67	R2	St.	69678	187	1,80	R2	St.
68465	196	65,84	R2	St.	69048	198	10,67	R2	St.	69679	187	1,80	R2	St.
68468	196	102,91	R2	St.	69078	212	1,80	R2	St.	69688	187	1,80	R2	St.
68475	192	24,08	R2	St.	69079	212	1,80	R2	St.	69689	187	1,80	R2	St.
68476	192	23,48	R2	St.	69088	212	12,22	R2	St.	69697	187	10,37	R2	St.
68477	192	40,47	R2	St.	69095	206	136,77	R2	St.	69698	187	10,37	R2	St.
68478	192	2,59	R2	St.	69105	188 / 203	22,98	R2	St.	69705	198	39,38	R2	St.
68479	194-195 / 201	3,04	R2	St.	69110	206	1,80	R2	St.	69798	198	1,80	R2	St.
68480	201	1,80	R2	St.	69118	206	1,80	R2	St.	69799	198	1,80	R2	St.
68481	201	1,80	R2	St.	69119	206	1,80	R2	St.	69805	206	26,83	R2	St.
68482	195	1,80	R2	St.	69120	205	1,80	R2	St.	70421	90 / 91	4,12	R2	St.
68483	195	1,80	R2	St.	69121	205	7,72	R2	St.	70422	90 / 91	4,12	R2	St.
68487	194	1,80	R2	St.	69128	205	1,94	R2	St.	70424	90 / 91	4,12	R2	St.
68488	194	1,80	R2	St.	69129	205	1,94	R2	St.	70428	90 / 91	4,12	R2	St.
68489	194-195	5,51	R2	St.	69138	205	16,07	R2	St.	70431	90 / 91	4,12	R2	St.
68490	194-195 / 201	2,70	R2	St.	69145	205	53,83	R2	St.	70432	90 / 91	4,12	R2	St.
68491	195	1,80	R2	St.	69149	205	88,57	R2	St.	70434	90 / 91	4,12	R2	St.
68492	195	1,80	R2	St.	69178	188 / 203	1,80	R2	St.	70438	90 / 91	4,12	R2	St.
68493	195	1,80	R2	St.	69179	188 / 203	1,80	R2	St.	70500	90 / 91	4,12	R2	St.
68494	195	1,80	R2	St.	69189	188 / 203	11,45	R2	St.	70510	91	1,44	R2	St.
68495	194	1,80	R2	St.	69190	188 / 203	1,80	R2	St.	70511	91	1,44	R2	St.
68496	194	1,80	R2	St.	69191	188 / 203	23,63	R2	St.	70512	91	1,44	R2	St.
68497	194	1,80	R2	St.	69205	197	34,57	R2	St.	70513	91	1,44	R2	St.
68498	194	1,80	R2	St.	69210	197	1,80	R2	St.	70520	90 / 91	4,12	R2	St.
68499	194-195 / 201	2,70	R2	St.	69218	197	1,80	R2	St.	70522	90 / 91	4,12	R2	St.
68598	192	18,07	R2	St.	69219	197	1,80	R2	St.	70524	90 / 91	4,12	R2	St.
68751	196	1,80	R2	St.	69235	210	102,07	R2	St.	70528	90 / 91	4,12	R2	St.
68752	196	1,80	R2	St.	69245	210	124,82	R2	St.	70531	90 / 91	4,12	R2	St.
68753	192	1,80	R2	St.	69258	210	1,80	R2	St.	70532	90 / 91	4,12	R2	St.
68754	192	1,80	R2	St.	69259	210	1,80	R2	St.	70533	90 / 91	4,12	R2	St.
68756	192	1,80	R2	St.	69268	210	1,80	R2	St.	70534	90 / 91	4,12	R2	St.
68757	192	1,80	R2	St.	69269	210	1,80	R2	St.	70535	90 / 91	4,12	R2	St.
68758	192	1,80	R2	St.	69298	197	12,22	R2	St.	70536	90 / 91	4,12	R2	St.
68759	192	1,80	R2	St.	69405	187	21,07	R2	St.	70537	90 / 91	4,12	R2	St.
68760	194	21,78	R2	St.	69425	188	22,58	R2	St.	70538	90 / 91	4,12	R2	St.
68760	201	21,78	R2	St.	69440	188	1,80	R2	St.	70539	90 / 91	4,12	R2	St.
68765	196	36,29	R2	St.	69448	188	1,80	R2	St.	70540	90 / 91	4,12	R2	St.
68768	196	52,58	R2	St.	69449	188	1,80	R2	St.	70541	90 / 91	4,12	R2	St.
68783	209	1,80	R2	St.	69458	188	13,75	R2	St.	70590	90 / 91	12,40	R2	St.
68784	209	1,80	R2	St.	69480	187	1,80	R2	St.	70591	90 / 91	12,40	R2	St.
68871	194	43,85	R2	St.	69488	187	1,80	R2	St.	70595	90 / 91	4,12	R2	St.
68872	194	42,46	R2	St.	69498	187	10,67	R2	St.	70596	90 / 91	4,12	R2	St.
68873	194	42,46	R2	St.	69515	187	24,53	R2	St.	71313	129	157,28	R2	St.
68874	194	42,46	R2	St.	69525	207 / 208	91,43	R2	St.	71315	129	157,28	R2	St.
68888	194	18,74	R2	St.	69535	207	55,18	R2	St.	74856	142	1899,43	R2	St.
68891	192	37,19	R2	St.	69540	187	1,80	R2	St.	74924	153	2209,37	R2	St.
68891	194	37,19	R2	St.	69558	210	12,22	R2	St.	74925	153	2209,37	R2	St.
68892	192	37,19	R2	St.	69560	207	1,80	R2	St.	74928	153	2209,37	R2	St.
68892	194	37,19	R2	St.	69569	207	1,80	R2	St.	74990	153	12,40	R2	St.
68893	194	21,17	R2	St.	69572	207	9,90	R2	St.	74992	153	4,97	R2	St.
68894	194	18,86	R2	St.	69589	207 / 208	6,55	R2	St.	77856	142	237,58	R2	St.
69015	212	47,67	R2	St.	69598	207 / 208	11,45	R2	St.	77856	132 / 142	237,58	R2	St.
69028	210	10,67	R2	St.	69615	187	29,73	R2	St.	79140	135	192,49	R2	St.



Art.-Nr.	Seite	Preis	Rg	VE
79141	135	180,00	R2	St.
79541	144	169,38	R2	St.
79542	144	169,38	R2	St.
79543	144	169,38	R2	St.
79551	145	202,50	R2	St.
79552	145	202,50	R2	St.
79553	145	202,50	R2	St.
79554	145	202,50	R2	St.
79561	145	212,81	R2	St.
79562	145	212,81	R2	St.
79563	145	212,81	R2	St.
79872	117	290,52	R2	St.
79882	118	456,39	R2	St.
79892	117	384,21	R2	St.
80100	255	493,74	R2	St.
80110	254	493,74	R2	St.
80120	254	648,72	R2	St.
80140	255	474,75	R2	St.
80194	253	154,35	R2	St.
80200	261	108,77	R2	St.
80205	262	129,42	R2	St.
80206	262	123,62	R2	St.
80207	263	148,50	R2	St.
80220	262	185,00	R2	St.
80270	261	111,13	R2	St.
80290	261	121,82	R2	St.
80291	261	111,13	R2	St.
80299	263	71,17	R2	St.
80395	267	65,70	R2	St.
80440	255	112,79	R2	St.
80450	250	109,98	R2	St.
80460	249	109,98	R2	St.
80462	247	104,33	R2	St.
80464	248	161,06	R2	St.
80473	268	86,69	R2	St.
80474	268	64,10	R2	St.
80475	267	103,43	R2	St.
80477	248	182,32	R2	St.
80478	249	88,92	R2	St.
80479	247	91,17	R2	St.
80490	271	85,50	R2	St.
80491	271	65,30	R2	St.
80492	271	101,25	R2	St.
80494	248	118,42	R2	St.
80495	247	130,59	R2	St.
80496	256-259	118,42	R2	St.
80500	264	144,79	R2	St.
80510	265	128,45	R2	St.
80520	264	169,72	R2	St.
80530	256	169,72	R2	St.
80540	249	169,72	R2	St.
80560	250	142,47	R2	St.
80570	251	97,94	R2	St.

Art.-Nr.	Seite	Preis	Rg	VE
80571	251	97,94	R2	St.
80574	251	97,94	R2	St.
80576	251	113,15	R2	St.
80577	251	92,03	R2	St.
80578	251	35,62	R2	St.
80579	251	38,59	R2	St.
80600	270	78,75	R2	St.
80601	270	87,75	R2	St.
80602	270	42,75	R2	St.
80705	258	113,56	R2	St.
80710	258	108,43	R2	St.
80718	260	125,10	R2	St.
80720	259	135,45	R2	St.
80730	257	148,50	R2	St.
80738	260	148,50	R2	St.
80770	258	108,45	R2	St.
80775	258	131,02	R2	St.
80781	257	97,02	R2	St.
80790	256	110,86	R2	St.
80792	256 / 267	67,39	R2	St.
80795	256	80,71	R2	St.
80799	256	55,62	R2	St.
80901	252	123,75	R2	St.
80902	252	123,75	R2	St.
82065	155	175,50	R2	St.
82067	155	175,50	R2	St.
82068	155	175,50	R2	St.
82100	90 / 91	4,12	R2	St.
82101	90 / 91	4,12	R2	St.
82102	90 / 91	4,12	R2	St.
82103	90 / 91	4,12	R2	St.
82165	155	158,18	R2	St.
82167	155	158,18	R2	St.
82168	155	158,18	R2	St.
82207	111	689,42	R2	St.
82208	111	689,42	R2	St.
82215	112	665,82	R2	St.
82217	112	665,82	R2	St.
82218	112	665,82	R2	St.
82315	110	1034,01	R2	St.
82317	110	1034,01	R2	St.
82318	110	1034,01	R2	St.
82414	110	72,25	R2	St.
82415	110	72,25	R2	St.
82417	110	72,25	R2	St.
82418	110	72,25	R2	St.
82424	112	121,84	R2	St.
82425	112	121,84	R2	St.
82427	112	121,84	R2	St.
82428	112	121,84	R2	St.
82434	111	102,35	R2	St.
82435	111	102,35	R2	St.
82437	111	102,35	R2	St.

Art.-Nr.	Seite	Preis	Rg	VE
82438	111	102,35	R2	St.
82518	147	372,98	R2	St.
82565	154	121,84	R2	St.
82567	154	121,84	R2	St.
82568	154	121,84	R2	St.
82763	116	110,25	R2	St.
82765	116	110,25	R2	St.
82768	116	110,25	R2	St.
82861	116	192,49	R2	St.
82863	116	192,49	R2	St.
82865	116	192,49	R2	St.
82868	116	192,49	R2	St.
82873	117	187,07	R2	St.
82875	117	187,07	R2	St.
82878	117	187,07	R2	St.
82881	118	223,16	R2	St.
82883	118	223,16	R2	St.
82885	118	223,16	R2	St.
82888	118	223,16	R2	St.
82891	117	206,48	R2	St.
82893	117	206,48	R2	St.
82895	117	206,48	R2	St.
82898	117	206,48	R2	St.
84105	122	107,55	R2	St.
84107	122	107,55	R2	St.
84108	122	107,55	R2	St.
84115	123	167,49	R2	St.
84117	123	167,49	R2	St.
84118	123	167,49	R2	St.
84315	128	76,50	R2	St.
84317	128	76,50	R2	St.
84524	147	167,18	R2	St.
84529	113 / 138	158,18	R2	St.
84575	119 / 141	112,16	R2	St.
84576	119 / 141	178,54	R2	St.
84603	126	106,20	R2	St.
84605	126	106,20	R2	St.
84607	126	106,20	R2	St.
84608	126	106,20	R2	St.
84853	130	123,75	R2	St.
84855	130	123,75	R2	St.
84858	130	123,75	R2	St.
84859	138	123,75	R2	St.
84863	130	89,89	R2	St.
84865	130	89,89	R2	St.
84973	127	155,25	R2	St.
84975	127	155,25	R2	St.
84983	127	112,95	R2	St.
84985	127	112,95	R2	St.
84988	127	112,95	R2	St.
85267	220	23,85	R2	St.
85270	221	23,85	R2	St.
85271	221	40,55	R2	St.

# ARTIKELNUMMERNVERZEICHNIS / PREISE

Art.-Nr.	Seite	Preis	Rg	VE	Art.-Nr.	Seite	Preis	Rg	VE	Art.-Nr.	Seite	Preis	Rg	VE
85376	221	46,17	R2	St.	86528	137	216,00	R2	St.	88810	81	90,00	R2	St.
85378	222	105,75	R2	St.	86549	161	279,00	R2	St.	88815	79	27,00	R2	St.
85427	230	15,93	R2	St.	86550	157	560,25	R2	St.	88816	42 / 79	27,00	R2	St.
85428	230	19,37	R2	St.	86562	158	126,00	R2	St.	88818	42 / 80	63,00	R2	St.
85430	231	29,59	R2	St.	86577	140	225,00	R2	St.	88821	42 / 79	50,20	R2	St.
85433	232	40,23	R2	St.	87463	224	133,00	R2	St.	88822	42 / 79	50,20	R2	St.
85434	233	43,36	R2	St.	87494	224	122,94	R2	St.	88825	42	50,20	R2	St.
85439	230	16,63	R2	St.	88071	99	25,70	R2	St.	88826	80	67,39	R2	St.
85440	230	14,81	R2	St.	88072	99	1,10	R2	St.	88830	79	18,00	R2	St.
85441	230	15,26	R2	St.	88074	99	1,64	R2	St.	88869	42 / 80	63,00	R2	St.
85443	231	27,47	R2	St.	88075	99	9,83	R2	St.	88879	42 / 80	63,00	R2	St.
85444	230	22,39	R2	St.	88076	99	12,02	R2	St.	88883	79	45,00	R2	St.
85446	233	38,81	R2	St.	88077	99	15,08	R2	St.	88927	81	135,00	R2	St.
85455	222	129,58	R2	St.	88079	99	78,75	R2	St.	88928	81	135,00	R2	St.
85456	222	188,46	R2	St.	88081	99	20,88	R2	St.	89150	253	315,14	R2	St.
85457	222	222,91	R2	St.	88082	99	9,83	R2	St.	89600	263	141,30	R2	St.
85460	223	177,75	R2	St.	88083	99	9,83	R2	St.	89990	261-266	10,58	R2	St.
85461	222	110,25	R2	St.	88084	99	9,83	R2	St.	89992	106 - 135	3,04	R2	St.
85463	222	128,25	R2	St.	88085	99	9,83	R2	St.	89993	137 / 138	3,38	R2	St.
85468	220	40,55	R2	St.	88086	99	10,94	R2	St.	89994	140 - 142	4,39	R2	St.
85471	220	46,17	R2	St.	88087	99	13,12	R2	St.	89995	143 - 145	4,39	R2	St.
85477	221	92,07	R2	St.	88088	99	12,49	R2	St.	89999	208 / 209	20,18	R2	St.
85479	223	67,50	R2	St.	88089	99	11,81	R2	St.	99007	71	1,80	R1	St.
85480	223	101,25	R2	St.	88091	99	5,85	R2	St.	10005-M	72	180,00	R1	St.
85785	259	177,75	R2	St.	88092	99	6,41	R2	St.	48100-M	9	36,00	R2	St.
85787	259	155,25	R2	St.	88165	159	225,00	R2	St.	48110-M	9	31,50	R2	St.
85950	231	18,68	R2	St.	88349	128	78,75	R2	St.	56210WW	40	84,67	R1	St.
85955	233	42,28	R2	St.	88457	266	2135,25	R2	St.	56211WW	40	107,93	R1	St.
85960	232	37,19	R2	St.	88458	265	1820,25	R2	St.	57400G	39	197,78	R1	St.
85965	232	34,88	R2	St.	88477	266	2135,25	R2	St.	57400R	39	197,78	R1	St.
85970	232	37,19	R2	St.	88512	266	97,20	R2	St.	57401B	39	197,78	R1	St.
85975	232	41,42	R2	St.	88515	266	186,28	R2	St.	57401G	39	197,78	R1	St.
85980	231	54,34	R2	St.	88523	137	333,00	R2	St.	57401R	39	197,78	R1	St.
85985	233	46,49	R2	St.	88530	137	333,00	R2	St.	57401Y	39	197,78	R1	St.
85990	232	76,41	R2	St.	88540	128	137,25	R2	St.	58381WW	38	147,24	R1	St.
86141	129	225,00	R2	St.	88544	128	137,25	R2	St.	58385WW	38	147,24	R1	St.
86149	129	225,00	R2	St.	88549	161	306,00	R2	St.	58389WW	38	147,24	R1	St.
86325	122	106,88	R2	St.	88560	159	164,25	R2	St.	58391WW	38	147,24	R1	St.
86327	122	106,88	R2	St.	88561	159	164,25	R2	St.	58395WW	38	147,24	R1	St.
86328	122	106,88	R2	St.	88562	159	164,25	R2	St.	58399WW	38	147,24	R1	St.
86332	107	220,50	R2	St.	88563	159	164,25	R2	St.	59400W	39	133,38	R1	St.
86335	107	220,50	R2	St.	88564	159	137,25	R2	St.	59400WW	39	133,38	R1	St.
86337	107	220,50	R2	St.	88565	159	137,25	R2	St.	59401WW	39	133,38	R1	St.
86338	107	220,50	R2	St.	88566	161	213,75	R2	St.	65375-V2	186	29,53	R2	St.
86439	129	175,50	R2	St.	88567	159	2,25	R2	St.	65380-V2	186	1,80	R2	St.
86445	151	177,75	R2	St.	88568	159	2,25	R2	St.	65388-V2	186	10,13	R2	St.
86475	158	128,25	R2	St.	88569	159	2,25	R2	St.	74403-V2	144	292,50	R2	St.
86478	158	128,25	R2	St.	88695	132	396,00	R2	St.	74990-V3	153	12,40	R2	St.
86485	158	180,00	R2	St.	88804	80	63,00	R2	St.	80790-V2	256	110,86	R2	St.
86486	160	225,00	R2	St.	88805	79	27,00	R2	St.	82205-V2	111	689,42	R2	St.
86488	158	202,50	R2	St.	88806	42 / 79	27,00	R2	St.	82207-V2	111	689,42	R2	St.
86512	143	247,50	R2	St.	88808	42 / 80	63,00	R2	St.	82208-V2	111	689,42	R2	St.
86520	144	357,75	R2	St.	88809	42 / 80	63,00	R2	St.	85445PNP-V2	233	37,13	R2	St.

Art.-Nr.	Seite	Preis	Rg	VE
85445-V2	233	34,88	R2	St.
88079N	99	21,38	R2	St.
ALU46351UWW-M	8	41,90	R1	St.
ALU46351WW-M	8	41,90	R1	St.
ALU46355UWW	8	50,18	R1	St.
ALU46355WW	8	50,18	R1	St.
ALU46371UWW	8	41,90	R1	St.
ALU46371WW	8	41,90	R1	St.
ALU46375UWW	8	50,18	R1	St.
ALU46375WW	8	50,18	R1	St.
ALU46391UWW	8	50,18	R1	St.
ALU46391WW	8	50,18	R1	St.
ALU46395UWW	8	60,01	R1	St.
ALU46471UWW	8	50,18	R1	St.
ALU46471WW	8	50,18	R1	St.
ALU46475UWW	8	60,01	R1	St.
ALU46475WW	8	60,01	R1	St.
ALU53391WWD	21	121,14	R1	St.
ALU53391WWOK	8	70,24	R1	St.
ALU53392UWWOK	21	70,24	R1	St.
ALU53393UWWD	21	125,06	R1	St.
ALU53393UWWOK	21	74,16	R1	St.
ALU53394UWWOK	21	74,16	R1	St.
ALU53395NWD	21	125,06	R1	St.
ALU53395NWOK	21	74,16	R1	St.
ALU53395UWWD	21	125,06	R1	St.
ALU53395UWWOK	21	74,16	R1	St.
ALU53395WWD	21	125,06	R1	St.
ALU53395WWOK	21	74,16	R1	St.
ALU53399UWWD	21	127,84	R1	St.
ALU53399UWWOK	21	76,93	R1	St.
ALU53471UWW	19	111,82	R1	St.
ALU53471UWWD	19	115,88	R1	St.
ALU53471UWWOK	19	64,98	R1	St.
ALU53474UWW	19	119,95	R1	St.
ALU53474UWWD	19	124,02	R1	St.
ALU53474UWWOK	19	73,12	R1	St.
ALU53475UWW	19	119,95	R1	St.
ALU53475UWWD	19	124,02	R1	St.
ALU53475UWWOK	19	73,12	R1	St.
ALU53479UWW	19	121,07	R1	St.
ALU53479UWWOK	19	74,23	R1	St.
ALU55211	54	61,19	R1	St.
ALU55215	54	77,84	R1	St.
ALU55219	54	89,29	R1	St.
ALU55221	54	68,60	R1	St.
ALU55225	54	85,44	R1	St.
ALU55229	54	92,74	R1	St.
ALU55231	42	34,92	R1	St.
ALU55235	42	48,57	R1	St.
ALU55239	42	53,19	R1	St.
ALU55341	50	14,86	R1	St.
ALU55342	50	14,86	R1	St.

Art.-Nr.	Seite	Preis	Rg	VE
ALU55343	50	17,42	R1	St.
ALU55345	50	17,42	R1	St.
ALU55346	50	19,81	R1	St.
ALU55351	52	11,85	R1	St.
ALU55352	52	11,85	R1	St.
ALU55353	52	15,88	R1	St.
ALU55354	52	15,88	R1	St.
ALU55355	52	15,88	R1	St.
ALU55356	52	19,04	R1	St.
ALU55359	52	19,04	R1	St.
ALU55371	52	13,39	R1	St.
ALU55372	52	13,39	R1	St.
ALU55373	52	17,06	R1	St.
ALU55374	52	17,06	R1	St.
ALU55375	52	17,06	R1	St.
ALU55376	52	17,90	R1	St.
ALU55378	52	17,90	R1	St.
ALU55379	52	17,90	R1	St.
ALU55383	53	23,84	R1	St.
ALU55384	53	23,84	R1	St.
ALU55385	53	23,84	R1	St.
ALU55391-M	52	19,08	R1	St.
ALU55394	52	24,21	R1	St.
ALU55395	52	24,21	R1	St.
ALU55399	52	31,55	R1	St.
ALU55471-M	52	24,76	R1	St.
ALU55472	52	24,76	R1	St.
ALU55473	52	29,35	R1	St.
ALU55474	52	29,35	R1	St.
ALU55475	52	29,35	R1	St.
ALU55477	52	29,35	R1	St.
ALU55479	52	32,40	R1	St.
ALU55480	43	56,46	R1	St.
ALU55481-M	51	29,31	R1	St.
ALU55489	51	39,55	R1	St.
ALU55541	50	22,01	R1	St.
ALU55543	50	33,02	R1	St.
ALU55544	50	33,02	R1	St.
ALU55545	50	33,02	R1	St.
ALU55546	50	39,99	R1	St.
ALU55548	50	39,99	R1	St.
ALU55549	50	39,99	R1	St.
ALU55551	53	33,42	R1	St.
ALU55552	53	33,42	R1	St.
ALU55555	53	50,55	R1	St.
ALU55559	53	60,53	R1	St.
ALU55591	56	66,54	R1	St.
ALU55595	56	79,02	R1	St.
ALU55599	56	83,20	R1	St.
ALU55671	56	27,66	R1	St.
ALU55674	56	32,14	R1	St.
ALU55675	56	32,14	R1	St.
ALU55679	56	33,75	R1	St.

Art.-Nr.	Seite	Preis	Rg	VE
ALU55681	56	28,91	R1	St.
ALU55685	56	31,33	R1	St.
ALU55771	49	12,44	R1	St.
ALU55772	49	12,44	R1	St.
ALU55773	49	15,48	R1	St.
ALU55774	49	15,48	R1	St.
ALU55775	49	15,48	R1	St.
ALU55776	49	16,10	R1	St.
ALU55778	49	16,10	R1	St.
ALU55779	49	16,10	R1	St.
ALU55781	51	12,14	R1	St.
ALU55782	51	12,14	R1	St.
ALU55783	51	14,89	R1	St.
ALU55784	51	14,89	R1	St.
ALU55785	51	14,89	R1	St.
ALU55786	51	16,29	R1	St.
ALU55788	51	16,29	R1	St.
ALU55789	51	16,29	R1	St.
ALU55801	57	77,59	R1	St.
ALU55802	57	77,59	R1	St.
ALU55809	57	124,98	R1	St.
ALU55811	57	78,10	R1	St.
ALU55812	57	78,10	R1	St.
ALU55814	57	124,65	R1	St.
ALU55815	57	124,65	R1	St.
ALU55819	57	124,98	R1	St.
ALU55831	49	10,86	R1	St.
ALU55835	49	15,26	R1	St.
ALU55839	49	17,17	R1	St.
ALU55841	51	9,90	R1	St.
ALU55846	51	14,67	R1	St.
ALU55849	51	14,67	R1	St.
ALU55861	54	27,76	R1	St.
ALU5586-1BL	55	28,91	R1	St.
ALU55865	54	32,72	R1	St.
ALU5586-5BL	55	33,66	R1	St.
ALU55871	55	31,79	R1	St.
ALU55873	55	33,84	R1	St.
ALU55874	55	33,84	R1	St.
ALU55875	55	33,84	R1	St.
ALU55878	55	36,00	R1	St.
ALU55879	55	36,00	R1	St.
ALU57301DTW	15	96,48	R1	St.
ALU57301WW	15	59,22	R1	St.
ALU57301WWD	15	74,02	R1	St.
ALU57302DTW	15	96,48	R1	St.
ALU57302WW	15	59,22	R1	St.
ALU57302WWD	15	74,02	R1	St.
ALU57309DTW	15	96,48	R1	St.
ALU57309WW	15	59,22	R1	St.
ALU57309WWD	15	74,02	R1	St.
ALU57331DTW	15	222,12	R1	St.
ALU57331WW	15	170,89	R1	St.

# ARTIKELNUMMERNVERZEICHNIS / PREISE

Art.-Nr.	Seite	Preis	Rg	VE	Art.-Nr.	Seite	Preis	Rg	VE	Art.-Nr.	Seite	Preis	Rg	VE
ALU57331WWD	15	177,55	R1	St.	ALU57379UWWOK	19	70,20	R1	St.	B86575	140	87,75	R2	St.
ALU57332DTW	15	222,12	R1	St.	ALU57379WWD	19	115,20	R1	St.	B86577	140	225,00	R2	St.
ALU57332WW	15	170,89	R1	St.	ALU57379WWOK	19	70,20	R1	St.	C57352UWWOK	22	69,77	R1	St.
ALU57332WWD	15	177,55	R1	St.	ALU58271WW	22	140,40	R1	St.	C57354UWWOK	22	74,56	R1	St.
ALU57339DTW	15	222,12	R1	St.	ALU58271WWOK	22	133,20	R1	St.	C57355UWWOK	22	74,56	R1	St.
ALU57339WW	15	170,89	R1	St.	ALU58275WW	22	140,40	R1	St.	C57359UWWOK	22	75,71	R1	St.
ALU57339WWD	15	177,55	R1	St.	ALU58275WWD	22	142,20	R1	St.	LED53502S	35	83,25	R2	St.
ALU57341UWWWD	20	117,32	R1	St.	ALU58275WWOK	22	133,20	R1	St.	LED53502WW	34	78,75	R2	St.
ALU57341UWWOK	20	67,03	R1	St.	ALU58372WWD	22	142,20	R1	St.	LED53503S	35	116,89	R2	St.
ALU57341WWD	20	117,32	R1	St.	ALU58373WWD	22	142,20	R1	St.	LED53503WW	34	112,39	R2	St.
ALU57341WWOK	20	67,03	R1	St.	ALU58373WWOK	22	133,20	R1	St.	LED54201WW-M	8	64,80	R1	St.
ALU57345UWWWD	20	122,29	R1	St.	ALU58374WWD	22	142,20	R1	St.	LED54205WW	8	64,80	R1	St.
ALU57345UWWOK	20	72,00	R1	St.	ALU58374WWOK	22	133,20	R1	St.	LED54209WW	8	64,80	R1	St.
ALU57345WWD	20	122,29	R1	St.	ALU58375WWD	22	142,20	R1	St.	LED55011WW	33	42,08	R2	St.
ALU57345WWOK	20	72,00	R1	St.	ALU58375WWOK	22	133,20	R1	St.	LED55013WW	33	42,08	R2	St.
ALU57351DTWOK-V2	18	71,82	R1	St.	ALU58376WWD	22	142,20	R1	St.	LED55014WW	33	42,08	R2	St.
ALU57351NWD	21	117,32	R1	St.	ALU58376WWOK	22	133,20	R1	St.	LED55019WW	33	42,08	R2	St.
ALU57351NWOK	21	67,03	R1	St.	ALU58379WWD	22	142,20	R1	St.	LED5501-V4A	36	91,35	R2	St.
ALU57351UWWWD	21	117,32	R1	St.	ALU58379WWOK	22	133,20	R1	St.	LED55101WW-V2	36	45,14	R2	St.
ALU57351UWWOK	21	67,03	R1	St.	ALU58485NWOK	17	73,26	R1	St.	LED55105WW-V2	36	45,14	R2	St.
ALU57351WWD	21	117,32	R1	St.	ALU58485UWWOK	17	73,26	R1	St.	LED55109WW-V2	36	45,14	St.	
ALU57351WWOK	21	67,03	R1	St.	B68405	194	32,63	R2	St.	LED55271WW	32	47,25	R2	St.
ALU57352DTWOK-V2	18	71,82	R1	St.	B68415	195	36,34	R2	St.	LED55281WW	32	49,50	R2	St.
ALU57352UWWOK	21	67,03	R1	St.	B68897	194 / 195	14,36	R2	St.	LED55285WW	32	58,50	R2	St.
ALU57353DTWOK	18	78,48	R1	St.	B68898	194 / 195	14,36	R2	St.	LED55791WWOK	23	80,75	R1	St.
ALU57354DTWOK	18	78,48	R1	St.	B70500	144	8,24	R2	St.	LED55792WWOK	23	80,75	R1	St.
ALU57354UWWWD	21	122,29	R1	St.	B70531	122	8,24	R2	St.	LED55795WWOK	23	94,43	R1	St.
ALU57354UWWOK	21	72,00	R1	St.	B70533	140	8,24	R2	St.	LED55981WW	26	67,32	R1	St.
ALU57355DTWOK	18	78,48	R1	St.	B70534	110 / 111	8,24	R2	St.	LED55984WW	26	67,32	R1	St.
ALU57355NWD	21	122,29	R1	St.	B70535	122	8,24	R2	St.	LED55985WW	26	67,32	R1	St.
ALU57355UWWWD	21	122,29	R1	St.	B70590	154 / 155	22,28	R2	St.	LED56980UWW	27	34,85	R1	St.
ALU57355UWWOK	21	72,00	R1	St.	B74905-V2	153	220,93	R2	St.	LED56980WW	27	34,85	R1	St.
ALU57355WWD	21	122,29	R1	St.	B74908-V2	153	220,93	R2	St.	LED57240B	38	158,98	R5	St.
ALU57355WWOK	21	72,00	R1	St.	B79543	144	169,38	R2	St.	LED57240W	38	158,98	R5	St.
ALU57356DTWOK	18	92,70	R1	St.	B82165	155	158,18	R2	St.	LED57241B	38	158,98	R5	St.
ALU57359DTWOK	18	92,70	R1	St.	B82168	155	158,18	R2	St.	LED57241W	38	158,98	R5	St.
ALU57359UWWOK	21	73,80	R1	St.	B82415	110	72,25	R2	St.	LED57242B	38	158,98	R5	St.
ALU57359WWD	21	124,74	R1	St.	B82417	110	72,25	R2	St.	LED57242W	38	158,98	R5	St.
ALU57359WWOK	21	73,80	R1	St.	B82418	110	72,25	R2	St.	LED57242WW	38	158,98	R5	St.
ALU57371UWWWD	19	107,82	R1	St.	B82425	112	121,84	R2	St.	LED57500WWOK	24	49,68	R1	St.
ALU57371UWWOK	19	63,00	R1	St.	B82427	112	121,84	R2	St.	LED57505WWOK	24	50,83	R1	St.
ALU57371WWOK	19	63,00	R1	St.	B82428	112	121,84	R2	St.	LED57540WWOK	24	96,16	R1	St.
ALU57372WWD	19	107,82	R1	St.	B82435	111	102,35	R2	St.	LED57541WWOK	24	98,60	R1	St.
ALU57374UWW	19	118,80	R1	St.	B82437	111	102,35	R2	St.	LED57989W	27	39,89	R2	St.
ALU57374UWWWD	19	111,60	R1	St.	B82438	111	102,35	R2	St.	LED57989WW	27	39,89	R2	St.
ALU57374UWWOK	19	66,60	R1	St.	B82565	154	121,84	R2	St.	LED58980W	26	65,43	R2	St.
ALU57374WWD	19	111,60	R1	St.	B82568	154	121,84	R2	St.	LED58982W	26	65,43	R2	St.
ALU57375UWWWD	19	111,60	R1	St.	B84105	122	107,55	R2	St.	R55011	69	9,28	R1	St.
ALU57375UWWOK	19	66,60	R1	St.	B84107	122	107,55	R2	St.	R55012	69	9,28	R1	St.
ALU57375WWOK	19	66,60	R1	St.	B84108	122	107,55	R2	St.	R55013	69	9,72	R1	St.
ALU57376WWOK	19	70,20	R1	St.	B86533	140	8,44	R2	St.	R55014	69	9,72	R1	St.
ALU57379UWWWD	19	122,90	R1	St.	B86536	110-112 / 122	8,44	R2	St.	R55015	69	9,72	R1	St.

Art.-Nr.	Seite	Preis	Rg	VE
R55019	69	11,59	R1	St.
R55031	58	4,88	R1	St.
R55032	58	4,88	R1	St.
R55034	58	6,05	R1	St.
R55035	58	6,05	R1	St.
R55036	58	7,92	R1	St.
R55038	58	7,92	R1	St.
R55043	69	15,19	R1	St.
R55044	69	15,19	R1	St.
R55045	69	15,19	R1	St.
R55051	58	10,27	R1	St.
R55052	58	10,27	R1	St.
R55053	58	12,88	R1	St.
R55054	58	12,88	R1	St.
R55055	58	12,88	R1	St.
R55056	58	14,12	R1	St.
R55058	58	14,12	R1	St.
R55059	58	14,12	R1	St.
R55061	59	15,59	R1	St.
R55064	59	19,85	R1	St.
R55065	59	19,85	R1	St.
R55080	60	8,73	R1	St.
R55090	60	21,35	R1	St.
R55110	61	22,74	R1	St.
R55111-M	59	12,66	R1	St.
R55112	59	12,66	R1	St.
R55113	59	15,77	R1	St.
R55114	59	15,77	R1	St.
R55115	59	15,77	R1	St.
R55119	59	18,34	R1	St.
R5511-V4A	63	34,96	R1	St.
R5516-V4A	63	46,96	R1	St.
R55181	61	23,99	R1	St.
R55361	53	21,72	R1	St.
R55365	53	33,38	R1	St.
R5557-1	62	74,10	R1	St.
R5557-V4A	62	74,10	R1	St.
R5558-1	62	69,70	R1	St.
R5558-V4A	62	69,70	R1	St.

Art.-Nr.	Seite	Preis	Rg	VE
R55600	61	38,77	R1	St.
R55601	61	38,77	R1	St.
R55610	61	73,37	R1	St.
R55611	61	73,37	R1	St.
R5563-1	67	82,43	R1	St.
R5563-V4A	67	82,43	R1	St.
R5564-1	67	75,42	R1	St.
R5564-V4A	67	75,42	R1	St.
R5566-1	67	95,38	R1	St.
R5566-V4A	67	95,38	R1	St.
R5569-1	67	89,88	R1	St.
R5569-V4A	67	89,88	R1	St.
R55881	66	30,59	R1	St.
R55883	66	33,42	R1	St.
R55884	66	33,42	R1	St.
R55885	66	33,42	R1	St.
R55889	66	34,78	R1	St.
R55891	65	47,54	R1	St.
R55893	65	56,86	R1	St.
R55895	65	56,86	R1	St.
R55901	65	42,70	R1	St.
R55904	65	51,14	R1	St.
R55905	65	51,14	R1	St.
R55909	65	61,15	R1	St.
R55983	48	13,17	R1	St.
R55984	48	13,17	R1	St.
R55985	48	13,17	R1	St.
R55989	48	13,57	R1	St.
R55991	48	7,56	R1	St.
R55993	48	10,16	R1	St.
R55995	48	10,16	R1	St.
R55996	48	10,23	R1	St.
R55999	48	10,23	R1	St.
R57361UWWOK	16	79,20	R1	St.
R57361WWOK	16	79,20	R1	St.
R57365UWWOK	16	93,60	R1	St.
R57365WWOK	16	93,60	R1	St.
R57563HPWWOK	30	121,82	R1	St.
R57564HPWWOK	30	121,82	R1	St.

Art.-Nr.	Seite	Preis	Rg	VE
R57661UWWOK	31	127,44	R1	St.
R5766HPUWWOK	31	127,44	R1	St.
R5766V4AUWWOK	31	127,44	R1	St.
R57691UWWOK	31	122,87	R1	St.
R5769HPUWWOK	31	122,87	R1	St.
R5769V4AUWWOK	31	122,87	R1	St.
R57881UWWOK	29	66,89	R1	St.
R57884UWWOK	29	69,70	R1	St.
R57885UWWOK	29	69,70	R1	St.
R57889UWWOK	29	70,24	R1	St.
R57911UWWOK	29	56,77	R1	St.
R57915UWWOK	29	60,16	R1	St.
R57941UWWOK	29	56,77	R1	St.
R57945UWWOK	29	60,16	R1	St.
S74924	153	53,48	R2	m
S74925	153	53,48	R2	m
S74928	153	53,48	R2	m
S86005	172	225,00	R2	m
S86009	172	230,06	R2	m
S86031	170	180,00	R2	m
S86032	170	180,00	R2	m
S86033	170	180,00	R2	m
S86034	170	180,00	R2	m
S86035	170	180,00	R2	m
S86036	174	202,50	R2	m
S86037	170	180,00	R2	m
S86038	170	180,00	R2	m
S86106	175	225,00	R2	m
S86107	178	225,00	R2	m
S86116	175	225,00	R2	m
S86135	177	281,25	R2	m
S86136	177	281,25	R2	m
S86137	177	281,25	R2	m
S86230	168	123,75	R2	m
S86232	168	123,75	R2	m
S86233	168	123,75	R2	m
S86235	168	123,75	R2	m
S86239	168	123,75	R2	m

# ALLGEMEINE GESCHÄFTSBEDINGUNGEN

## I. Allgemeine Bestimmungen

1. Maßgebend für den Abschluss eines Kaufvertrages und den Umfang der sich daraus ergebenden Liefer-Verpflichtungen ist die Abgabe dementsprechender schriftlicher Willenserklärungen beider Vertragsparteien. Bei Nichtvorliegen solcher schriftlicher Willenserklärungen ist allein die schriftliche Auftragsbestätigung des Lieferers rechtsverbindlich. Damit einhergehend gelten die nachstehend aufgeführten Lieferungs- und Zahlungsbedingungen als vereinbart.
2. Unsere sämtlichen auch zukünftigen Lieferungen und Leistungen einschließlich Nebenleistungen, wie Beratung vor und nach Abschluss, erfolgen ausschließlich auf Grund der nachstehenden Bedingungen, auch bei Angleichungsgeschäften. Einkaufsbedingungen des Käufers wird hiermit widersprochen. Sie verpflichten uns auch dann nicht, wenn wir nicht noch einmal bei Vertragsabschluss widersprechen. Spätestens mit der Entgegennahme unserer Ware gelten unsere allgemeinen Lieferungs- und Zahlungsbedingungen als angenommen.
3. Unsere Angebote sind freibleibend. Abschlüsse und Vereinbarungen insbesondere, soweit sie von unseren Bedingungen abweichen werden erst durch unsere schriftliche Bestätigung für uns verbindlich. Die Abgabe von Angeboten verpflichtet uns nicht zur Auftragsannahme. Dieses gilt auch für unsere Bestellungen über unsere Handelsvertreter.

## II. Umfang und Lieferpflicht

1. Die technischen Daten unserer Kataloge, Listen und Zeichnungen (einschließlich Gewichts- und Maßangaben) sind sorgfältig erstellt. Irrtum vorbehalten. Alle Änderungen, die dem technischen Fortschritt dienen, behalten wir uns nach der Auftragsbestätigung vor. Das Eigentums- und Urheberrecht behält sich der Lieferer ausdrücklich vor. - schriftliches Einverständnis dürfen Angebote und die dazugehörigen Unterlagen Dritten nicht zugänglich gemacht werden. Die zum Angebot gehörenden Unterlagen, Zeichnungen, Muster etc. sind auf Verlangen zurückzugeben.
2. Erzeugnisse, die mit den Bestellnummern bzw. Typenbezeichnungen des Lieferers bestätigt werden, sind von dem Lieferer entwickelt und schließen jegliche Verfügungsbeschränkung durch den Besteller aus.
3. Bei Sonderfertigungen sind Mehr- oder Minderlieferungen bis zu 10 Prozent für den Besteller bindend. Dieses gilt auch für Teillieferungen.
4. Verpackungsmaterial wird nicht zurückgenommen, es sei denn, es wurde schriftlich anders vereinbart.

## III. Preise

1. Die Preise gelten bei Lieferung nur für den jeweils bestätigten Auftrag ab Werk, einschließlich Verpackung, soweit nicht schriftlich etwas anderes bestimmt ist. Bei allgemeinen Änderungen der Gestehungskosten bis zum Liefertag bleiben Preiskorrekturen dem Lieferer vorbehalten. Die Preise verstehen sich in Euro, soweit ausdrücklich nicht etwas anderes bestimmt wird. Preise enthalten keine Umsatzsteuer. Soweit - gegenteiligen Vereinbarungen getroffen sind, werden Muster nur gegen Berechnung geliefert.

## IV. Eigentumsvorbehalt

Bis zur vollständigen Bezahlung aller aus der Geschäftsverbindung herrührenden Forderungen bleibt die Ware auch nach der Veräußerung durch den Besteller Eigentum des Lieferers. Der Eigentumsvorbehalt erstreckt sich auch auf bereits eingebaute und/oder weiterveräußerte Erzeugnisse. Die Forderung aus dem Wiederverkauf der Ware durch den Besteller wird automatisch mit ihrer Entstehung an den Lieferer abgetreten. Bei Einbau von Waren des Lieferers gilt der Wertanteil für die Ware des Lieferers an der Gesamtforderung aus dem Verkauf des Produktes durch den Besteller mit ihrer Entstehung an den Lieferer abgetreten. Das anteilige Eigentum am Erlös der wiederverkauften Ware geht mit Zahlung an den Besteller auf den Lieferer über. Unbezahlte Waren des Lieferers dürfen weder verpfändet noch sicherungsübereignet werden. Sämtliche Forderungen aus der Geschäftsverbindung werden sofort fällig bei Zahlungseinstellung, Nachsuchen eines Vergleiches oder Moratoriums seitens des Bestellers. Bei Zahlungseinstellung hat der Abnehmer unaufgefordert eine Aufstellung der Drittschuldner hereinzugeben. Der Besteller verpflichtet sich, uns zu informieren, bevor er über seine eigenen Forderungen einen Factoring-Vertrag abschließt. Hat er im Rahmen des echten Factoring seine Forderungen verkauft, so tritt er die uns zustehenden Forderungen gegen den Factor ab. Wir nehmen diese Abtretung an. Der Schuld-

ner ist verpflichtet, bei Zahlungsschwierigkeiten die noch auf Lager befindlichen Teile auszusondern, listenmäßig zu erfassen und uns die Liste sofort vorzulegen. Das Gleiche gilt für die unter Eigentumsvorbehalt gelieferten Waren, die er an Drittschuldner weitergeliefert hat. Der Lieferer ist berechtigt, mit allen Forderungen, die ihm oder einem der nachstehend aufgeführten Unternehmen gegen den Besteller zustehen, gegen alle Forderungen aufzurechnen, die der Besteller gegen den Lieferer oder eines der nachstehend aufgeführten Unternehmen hat. Folgende Unternehmen haben den Lieferer zur Aufrechnung ermächtigt:

rutec Licht GmbH & Co. KG · Carl-Zeiss-Str. 15 · 28857 Syke

## V. Zahlungsbedingungen

1. Bei Zahlung innerhalb von 30 Tagen ab Rechnungsdatum ist der Rechnungsbetrag - Abzug fällig. Bei Zahlungen innerhalb von 10 Tagen gewähren wir 2 % Skonto. Bei Zahlungsverzug werden Verzugszinsen in Höhe von 8% über dem gesetzlichen Basissatz berechnet. Erster Tag der Zahlungsfrist ist der Ausstelltag der Rechnung. Bei Zahlungsverzug des Bestellers kann der Lieferer sofortige Zahlung auch aller später fällig werden Forderungen - Rücksicht auf entgegenstehende Bedingungen verlangen. Rechnungen mit Netto-Rechnungswert bis € 50,- sind - Abzug sofort fällig.
2. Die Aufrechnung und/oder Zurückhaltung von Zahlungen wegen irgendwelcher vom Lieferer nicht anerkannter Gegenansprüche des Bestellers ist nicht statthaft.
3. Schecks und Banküberweisungen werden bis zur rechtmäßigen Einlösung nur zahlungshalber entgegengenommen. Als Erfüllungstag von Zahlungen gilt der Tag, an dem der Lieferer vorhaltlos über den Betrag verfügen kann. Wechsel gelten nicht als Zahlungsmittel und werden nur nach Vereinbarung bei Übernahme der Bank-, Diskont- und Einziehungsspesen durch den Schuldner hereingenommen.
4. Zahlungsbedingungen, die von denen im Abschnitt V. 13 abweichen, bedürfen zur Gültigkeit der ausdrücklichen schriftlichen Bestätigung durch den Lieferer.
5. Gutschriften werden ausdrücklich zum Zwecke der Verrechnung erteilt. Ein Anspruch auf Auszahlung besteht nicht.

## VI. Lieferfrist

1. Beginn der Lieferzeit ist der Tag, an dem zwischen dem Besteller und dem Lieferer schriftliche Übereinstimmung über die Bestellung vorliegt. Die Einhaltung der Lieferfrist setzt den rechtzeitigen Eingang sämtlicher vom Besteller zu liefernder Unterlagen, wie erforderliche Genehmigungen, Freigaben, die rechtzeitige Klarstellung und Genehmigung der Pläne, die Einhaltung der vereinbarten Zahlungsbedingungen und sonstigen Bedingungen voraus. Die angegebenen Lieferfristen gelten als stets, annähernd und unverbindlich. Teillieferungen sind jederzeit zulässig. Lieferungen an nicht bekannte Besteller führen wir nur unter Vorkasse aus. Der Lieferer haftet für die Einhaltung von Lieferfristen nur bei ausdrücklicher Übernahme einer Gewähr. Werden diese Verpflichtungen nicht rechtzeitig erfüllt, wird die Lieferfrist angemessen verlängert, - eine Verpflichtung des Lieferers zum Schadenersatz.
2. Die Lieferfrist gilt als vorbehaltlich unvorhergesehener Ereignisse, gleichviel ob sie im Werk des Lieferers oder seiner Unterlieferer eintreten, wie Fälle höherer Gewalt, Mobilmachung, Krieg, Aufruhr, Ausschusswerden eines wichtigen Arbeitsst. es oder andere unverschuldete Verzögerungen bei der Beförderung, Betriebsstörungen, Streiks und Aussperungen sowie vorbehaltlich einer nicht vom Lieferer selbst verschuldeten verspäteten Anlieferung wesentlicher Roh- und Fertigungsmaterialien, soweit diese Ereignisse nachweislich auf die Fertigstellung oder Ablieferung des Liefergegenstandes von erheblichem Einfluss sind. Dies gilt auch während eines bereits vorliegenden Verzugs. Bei Eintritt solcher Ereignisse hat der Lieferer dem Besteller baldmöglichst Mitteilung zu machen. Eine angemessene Nachfrist ist dem Lieferer zu gewähren.
3. Verlässt die betreffende Sendung die Fertigungsstätte des Lieferers, so gilt die Lieferfrist als eingehalten.
4. Wird auf Wunsch des Bestellers der Versand oder die Zustellung gegenüber dem abge machten Liefertermin verzögert, so wird, beginnend einen Monat nach Anzeige der Versandbereitschaft, Lagergeld in Höhe von 1 / 9 v. H. des Rechnungsbetrages für jeden angefangenen Monat dem Besteller berechnet.

## VII. Gefahrenübergang

Die Gefahr geht auf den Besteller über, auch dann, wenn das Werk oder Auslieferungslager frachtfreie Lieferung vereinbart hat:

1. Wenn die Ware den Lieferer verlassen hat. Der Versand erfolgt im Auftrag des Bestellers. Wenn - besondere Versandvorschrift vorliegt, wählen wir die günstigste Versandart nach unserem Ermessen. Die Verpackung erfolgt mit bester Sorgfalt, der Versand nach bestem Ermessen, jedoch - Verbindlichkeit des Lieferers. Auf Wunsch und Kosten des Bestellers wird die Sendung vom Lieferer gegen Verlust der Sendung, Bruch-, Transport- und Feuerschäden versichert.
2. Bei Versand- und Zahlungsverzögerungen auf Wunsch des Bestellers geht die Gefahr vom Tage der Versandbereitschaft an für die Dauer der Verzögerung auf den Besteller über, der Lieferer ist jedoch verpflichtet, auf Verlangen und Kosten des Bestellers entsprechende Versicherungen zu bewirken.
3. Rücksendungen können nur mit unserer vorherigen Zustimmung und nur frachtfrei vorgenommen werden. Sonderausführungen sind von einer Rücknahme ausgeschlossen. Der Käufer erhält grundsätzlich eine Gutschrift unter Abzug von Bearbeitungskosten in Höhe von 20 % des Lieferwertes sowie der Kosten für Zurücknahme, Nachprüfung, Instandsetzung und Neuverpacken.

## VIII. Entgegennahme und Erfüllung

1. Gelieferte Erzeugnisse sind, auch wenn sie unwesentliche, die Funktion des Erzeugnisses nicht hemmende Anstände aufweisen, vom Besteller entgegenzunehmen.
2. Teillieferungen sind zulässig.
3. Die dem Besteller gemeldete Versandbereitschaft der den Lieferbedingungen entsprechenden Ware gilt als Erfüllung des Liefervertrages.
4. Der Lieferer hat vom Tage der Erfüllung nur nach Vorschriften dieser Lieferbedingungen gemäß Abschnitt 9 (Haftung und Mängel der Lieferung) einzustehen und auf Verlangen die Gegenstände zu versenden. Zugesicherte Eigenschaften gelten nur als solche, wenn sie ausdrücklich angegeben und unzweideutig als solche erkennbar sind.

## IX. Haftung für Mängel der Lieferung

1. Der Käufer hat die Ware unverzüglich nach Ablieferung zu untersuchen und zu prüfen.
2. Beanstandungen wegen falscher oder unvollständiger Lieferungen oder wegen Mängeln müssen unverzüglich, spätestens jedoch 3 Tage nach Ablieferung der Ware, schriftlich mitgeteilt werden. Treten Mängel später auf, so sind diese uns in gleicher Form und innerhalb der gleichen Frist, gerechnet ab Entdeckung des Mangels, mitzuteilen. Beanstandungen wegen verdeckter Mängel sind in jedem Fall nur bis zum Ablauf von 6 Monaten nach Ablieferung der Ware zulässig. Mängel sind konkret zu bezeichnen. Nach Fristablauf gilt die Ware als genehmigt und stehen dem Käufer - Rechte irgendwelcher Art zu.
3. Bei Erhalt einer schon äußerlich beschädigten Sendung ist der Käufer verpflichtet, unverzüglich unter Beifügung eines beamtlichten oder postalischen Protokolls den Schadenersatzanspruch beim Spediteur geltend zu machen und uns davon schriftlich zu unterrichten.
4. Der Käufer hat die Ware insbesondere auch auf etwaige Materialfehler hin sorgfältig zu untersuchen. Für Schäden und Unfälle, die bei und/oder nach der Montage entstehen, haften wir nicht.
5. Natürlicher Verschleiß und Schäden, die auf fahrlässige oder unsachgemäße Behandlung des Käufers zurückzuführen sind, sind von der Gewährleistung ausgeschlossen. Die Gewährleistung erlischt, wenn der Kaufgegenstand von dritter Seite oder durch Einbau von Teilen fremder Herkunft durch Käufer oder Dritte verändert wird. Dies gilt entsprechend für unsachgemäße Behandlung, unfachmännische Montage oder Inbetriebnahme des Vertragsgegenstandes. In diesen Fällen sind wir von jeder Haftung befreit.
6. Wir sind unter Ausschluss weitergehende Gewährleistungsansprüche nach unserer Wahl zu Nachbesserung, Ersatzlieferung oder Lieferung von Ersatzteilen innerhalb einer angemessenen Frist verpflichtet.
7. Zur Vornahme aller uns notwendig erscheinenden Änderungen sowie zur Lieferung von Ersatzlieferung oder Lieferung von Ersatzteilen hat der Käufer uns die angemessene Zeit und Gelegenheit zu gewähren. Verweigert er dieses, sind wir von der Mängelhaftung befreit.

8. Alle weitergehenden Ansprüche, gleich welcher Art (insbesondere Schadenersatzansprüche wegen Mangelfolgeschäden, Ansprüchen wegen Verschuldens bei Vertragsabschluss, Ansprüche aus außervertraglicher Haftung sowie Schadenersatzansprüche wegen etwaiger schuldhafter Verletzung unserer Pflicht zur Nachbesserung oder Ersatzlieferung) sind ausgeschlossen. Dies gilt nicht, wenn entweder wir oder unsere gesetzlichen Vertreter bzw. Erfüllungsgehilfen vorsätzlich oder grob fahrlässig gehandelt haben.
9. Der Käufer hat grundsätzlich die ihm obliegenden vertraglichen Verpflichtungen, namentlich die vereinbarten Zahlungsbedingungen, einzuhalten. Werden Mängelrügen gemacht, so dürfen Zahlungen des Käufers nur in einem Umfang zurückbehalten werden, die in einem angemessenen Verhältnis zu den aufgetretenen Mängeln stehen oder vorher mit dem Lieferer schriftlich vereinbart wurden.
10. Sofern der Käufer von uns Gewährleistung verlangt und sich später ergibt, dass uns - diesbezügliche Verpflichtung trifft, so trägt er alle von uns in diesem Zusammenhang gemachten angemessenen Aufwendungen.

## X. Recht des Lieferers auf Rücktritt

Dem Lieferer steht das Recht auf Rücktritt insoweit zu, als er zur Erfüllung gemäß Abschnitt VI. nicht in der Lage ist. Dies gilt für den Fall unvorhergesehener Ereignisse in Sinne von Abschnitt VI. der Lieferungsbedingungen, sofern sie die wirtschaftliche Bedeutung oder den Inhalt der Leistung erheblich verändern oder auf den Betrieb des Lieferers erheblich einwirken, und für den Fall nachträglich sich herausstellender tatsächlicher Unmöglichkeit der Ausführung. In Erkenntnis der Tragweite des Ereignisses hat der Lieferer von seiner Rücktrittsabsicht dem Besteller unverzüglich Mitteilung zu machen, und zwar auch dann, wenn mit dem Besteller zunächst eine Verlängerung der Lieferfrist vereinbart wurde. Schadenersatzansprüche des Bestellers wegen eines solchen Rücktritts sind ausgeschlossen. Unsere Leistungspflicht setzt die Kreditwürdigkeit des Käufers voraus. Sollten auch nach eingegangener Verpflichtung begründete Zweifel in dieser Beziehung auftreten, so sind wir berechtigt, Sicherheitsleistungen zu verlangen oder von unserer Lieferungsverpflichtung zurückzutreten, - dass dem Käufer ein Recht auf Schadenersatz zusteht. Auch wird der Kaufpreis für die bereits gelieferte Ware sofort fällig.

## XI. Gerichtsstand

Erfüllungsort für alle aus diesem Vertrag erwachsenden Verbindlichkeiten ist Syke. Gerichtsstand (auch für Scheckklagen) für beide Teile ist Syke. Wir behalten uns jedoch das Recht vor, auch bei jedem anderen zuständigen Gericht zu klagen. Es gilt ausschließlich deutsches Recht, die Anwendung der internationalen Kaufgesetze ist ausgeschlossen.

## XII. Schiedsgericht

1. Vereinbaren die Parteien für Streitigkeiten schiedsgerichtliche Entscheidung, so hat jede Partei innerhalb von vier Wochen nach Aufforderung durch die Gegenpartei einen Schiedsrichter zu benennen.
2. Das Schiedsgericht hat auf Grund der vereinbarten Lieferbedingungen zu entscheiden. Im Übrigen sind auf das schiedsrichterliche Verfahren die §§ 1025 bis 1048 der Zivilprozessordnung anzuwenden.

## XIII. Übertragbarkeit des Vertrages

Besteller dürfen ihre Vertragsrechte auf Dritte nur mit Einverständnis des Lieferers übertragen.

## XIV. Salvatorische Klausel

Diese Vertragsbedingungen bleiben auch dann gültig, wenn einzeln Klauseln sich als ungültig erweisen sollten. Die ungültige Klausel der Allgemeinen Vertragsbedingungen ist als dann so zu ergänzen oder umzudeuten, dass der mit der ungültigen Vorschrift beabsichtigte wirtschaftliche Zweck weitestgehend erreicht wird. Entsprechend ist zu verfahren, wenn sich bei der Durchführung des Vertragsverhältnisses eine ergänzungsbedürftige Lücke ergibt. Beruht die Ungültigkeit auf einer Leistungs- oder Zeitbestimmung, so tritt an ihre Stelle das gesetzlich zulässige Maß.

Für alle Aufträge gelten ausschließlich unsere Allgemeinen Verkaufsbedingungen.



Yachthafen Burgtiefe, Fehmarn, Photo: Stefanie Bomhoff



Hotel-Restaurant Zum Mühlenteich, Bassum, Photo: Stefanie Bomhoff





Restaurant Al-Hayat, Hamburg, Photo: Stefanie Bomhoff



Geschäftshaus in Bremen „Bömers Spitze“, Bremen, Photo: Stefanie Bomhoff



Vivana Wellness- und Fitnesscenter, Photo: Stefanie Bomhoff



Dr. Wolff, Bielefeld, Photo: Stefanie Bomhoff



# Coming soon VARDAflex COB Plus Select (Tunable White)

## IMPRESSUM :

Herausgeber: rutec Licht GmbH & Co. KG  
Satz / DTP: Druckarte, Neubruchhausen  
Fotos: Stefanie Bomhoff, Ingrid Fiebak, Adobe Stock und andere

Druck: Karl Schmidt Druckerei GmbH, 25.000 Stück  
Copyright: rutec Licht GmbH & Co. KG, Februar 2021

Bestehende Schutzmarken (Patente, Marken, Gebrauchsmuster) sind in der Regel gekennzeichnet.  
Das Fehlen solcher Kennzeichen bedeutet jedoch nicht, dass keine Schutzrechte bestehen.

**Änderungen, Preisänderungen und Irrtümer vorbehalten.**

## Handelsvertreter

### Schleswig-Holstein, Hamburg, Bremen, Niedersachsen

Bö-Tec Handelsvertretungen GmbH  
Peter Böschen  
Stuhrer Straße 18, 28197 Bremen  
Telefon 0421 / 80 93 01 02  
E-Mail [info@bo-tec.de](mailto:info@bo-tec.de)

### Mecklenburg-Vorpommern, Brandenburg, Berlin, Sachsen-Anhalt

Postler Elektrotechnische Vertretungen  
Lehnitzstraße 11, 16515 Oranienburg  
Telefon 03301/ 20 42 16  
E-Mail [kontakt@hv-postler.de](mailto:kontakt@hv-postler.de)

### Nordrhein-Westfalen, Rheinland-Pfalz

Carl Pistor GmbH  
Industrivertretungen  
Otto-Hahn-Straße 7, 50997 Köln-Godorf  
Telefon 02236 / 6 10 44  
E-Mail [info@pistor-elektro.de](mailto:info@pistor-elektro.de)

### Niedersachsen Süd, Hessen Nord, Nordrhein-Westfalen Ost

Michael Lange  
Industrivertretungen der Elektrotechnik  
Dr.-Pieper-Str. 12, 33175 Bad Lippspringe  
Telefon 05252 / 93 31 62  
Mobil 0177 / 779 98 85  
E-Mail [info@lange-licht.de](mailto:info@lange-licht.de)

### Bayern

Lichtberatung Heldt-Duvenbeck  
Penzendorfer Str. 12  
91126 Rednitzhembach  
Telefon 09122 / 630 90 00  
Mobil 0175 / 571 63 12  
E-Mail [kontakt@heldt-duvenbeck.com](mailto:kontakt@heldt-duvenbeck.com)

### Rheinland-Pfalz, Saarland, Hessen

Licht Technik Frantz GmbH  
Alfener Weg 27, 66113 Saarbrücken  
Telefon 0681 / 75 10 25  
E-Mail [info@lt-frantz.de](mailto:info@lt-frantz.de)

### Sachsen, Thüringen

Bürogemeinschaft Licht  
Dipl.-Ing. Holger Harnisch  
Zschortauer Straße 59, 04129 Leipzig  
Telefon 0341 / 478 18 19  
E-Mail [info@bg-licht.de](mailto:info@bg-licht.de)

### Sachsen, Thüringen, Sachsen-Anhalt

Bürogemeinschaft Licht  
Dipl.-Ing. Toralf Koch  
Zschortauer Straße 59, 04129 Leipzig  
Telefon 0341 / 478 18 18  
Mobil 0171 / 772 47 56  
E-Mail [info@bg-licht.de](mailto:info@bg-licht.de)

### Baden-Württemberg:

**Region Württemberg**  
rutec Licht GmbH & Co. KG  
Carl-Zeiss-Str. 15, 28857 Syke  
Telefon 04242 / 95 65-0  
E-Mail [info@rutec.de](mailto:info@rutec.de)

### Baden-Württemberg:

**Region Baden**  
K2 Kehl Handelsvertretung  
Jürgen Glaser  
Im Junkerörtel 17, 77694 Kehl  
Telefon 07851 / 994 96 04  
E-Mail [j.glaser@handelsvertretung-k2.de](mailto:j.glaser@handelsvertretung-k2.de)

Wer ist für Sie  
zuständig?  
Hier finden Sie Ihren  
Ansprechpartner



rutec Licht GmbH & Co. KG  
Carl-Zeiss-Straße 15 · 28857 Syke  
Telefon (0 42 42) 95 65 -0  
[info@rutec.de](mailto:info@rutec.de) · [www.rutec.de](http://www.rutec.de)



[www.rutec.de](http://www.rutec.de)



<https://www.instagram.com/rutec.de/>



<https://www.facebook.com/rutec.de/>



[youtube.rutec.de](http://youtube.rutec.de)