

xEnergy Safety

Isolierstoffverteiler



Produktkatalog Ci 2019

EATON

Powering Business Worldwide

Isolierstoffgehäuse Ci

Systemübersicht	Seite 1.16
Beschreibung	Seite 1.17
Leergehäuse	Seite 1.18
• Einzelgehäuse E	Seite 1.18
• Einzelgehäuse X	Seite 1.21
• Verteilergehäuse	Seite 1.24
• Verteilergehäuse mit angebauten Kabelschellen	Seite 1.28
• Gehäuse Einzelteile	Seite 1.32
• Zusatzausrüstung für Leergehäuse	Seite 1.36
• Einbausysteme für Leergehäuse	Seite 1.40
• Zusatzausrüstung, Messgeräteeinbau	Seite 1.43
• Zusatzausrüstung für Gehäusezusammenbau	Seite 1.44
• Gehäuse für Nordamerika	Seite 1.47
Vorbereitete Gehäuse	Seite 1.50
• Automaten-Einzelgehäuse	Seite 1.50
• Automaten-Verteilergehäuse	Seite 1.51
• Automatengehäuse-Bausteinsystem	Seite 1.52
• Für Leistungsschalter/Lasttrennschalter	Seite 1.54
• Zählergehäuse	Seite 1.62
• APZ Gehäuse	Seite 1.64
• Sammelschienengehäuse	Seite 1.65
• Zusatzausrüstung für Sammelschienengehäuse	Seite 1.67
• Sammelschienen-Bausteinsystem	Seite 1.73
Bestückte Gehäuse	Seite 1.76
• Sicherungs-Verteilergehäuse	Seite 1.76
• Zuleitungsverteiler	Seite 1.77
• XNH-Verteilergehäuse	Seite 1.78
• Zusatzausrüstung Sicherungsgehäuse	Seite 1.80
• Einzelgehäuse mit NH-Sicherungslasttrennschaltern	Seite 1.82
Verteilerbau	Seite 1.85
• Tragrahmen	Seite 1.85
• Zusatzausrüstung für Verteilerbau	Seite 1.88

3200PIC-384



v121117



wa_v106616



v105918



Fortsetzung nächste Seite



Zusatzausrüstung allgemein	Seite 1.93
• Kabelverschraubungen/Kabeltüllen metrisch	Seite 1.93
• Druckausgleichstopfen	Seite 1.94
• Kabelkanäle	Seite 1.95
• Leitungsstützer, DIN-Schienen	Seite 1.97
• Kupferband	Seite 1.98
Projektieren	Seite 1.99
• Leergehäuse, Auswahl der Gehäuse-Baugrößen	Seite 1.99
• Leergehäuse, Einbau von Schaltgeräten in Verteilergehäuse	Seite 1.100
• Sammelschienen-Bausteinsysteme bis 1600 A, Übersicht	Seite 1.100
• Sammelschienen-Bausteinsysteme, Auswahlbilder	Seite 1.101
• N - PE - PEN bei 1600 A	Seite 1.103
• Transporttrennung, Sammelschienenverbindung	Seite 1.103
• Abstand zwischen Sammelschienträgern bei Transporttrennung	Seite 1.103
• Auswahl der Tragrahmen	Seite 1.104
• Auswahl der Verdrahtung	Seite 1.108
• Konformitätserklärung	Seite 1.111
Technische Daten	Seite 1.112
• Ci-Leergehäuse	Seite 1.112
• Ci-Verteiler	Seite 1.113
• xEnergy Safety	Seite 1.114
• Abstrahlbare Verlustleistung	Seite 1.115
• Kabelverschraubungen/Tüllen	Seite 1.116
• Kupferband	Seite 1.117
Abmessungen	Seite 1.118

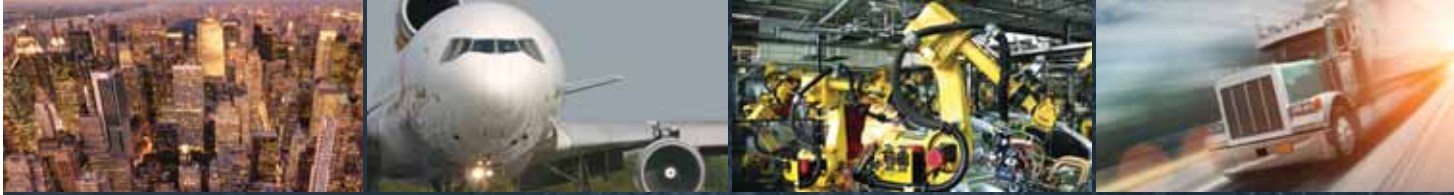

Energie für eine Welt mit hohen Ansprüchen

Wir bieten:

- **Elektrische Lösungen**, die weniger Energie verbrauchen, die die Zuverlässigkeit der Stromversorgung verbessern und die Orte, an denen wir leben und arbeiten, sicherer und komfortabler machen.
- **Hydraulische und elektrische Lösungen**, die die Produktivität von Maschinen steigern, ohne Energie zu verschwenden.
- **Lösungen für den Flugzeugbau**, die das Gewicht von Flugzeugen verringern, die Sicherheit verbessern und die Betriebskosten senken sowie einen effizienteren Betrieb von Flughäfen ermöglichen.
- **Lösungen für Antriebstechnik und Powertrain im Fahrzeugbau**, mit denen die Leistung von PKWs, LKWs und Bussen bei gleichzeitiger Reduktion von Kraftstoffverbrauch und Schadstoffausstoß erhöht werden.

Entdecken Sie Eaton.

Powering business worldwide

Als global tätiges Unternehmen für Energiemanagement helfen wir Kunden auf der ganzen Welt, Energie für Gebäude, Flugzeuge, LKWs, PKWs, Maschinen und Industrie optimal einzusetzen und zu nutzen.

Die innovative Technologie von Eaton hilft unseren Kunden elektrische, hydraulische und mechanische Energie zuverlässiger, effizienter und nachhaltiger zu nutzen.

Wir stellen integrierte Lösungen zur Verfügung, die helfen, Energie in all ihren Formen optimaler zu nutzen und zugänglicher zu machen.

Eaton beschäftigt etwa 96.000 Mitarbeiter und Mitarbeiterinnen auf der ganzen Welt, verkauft Produkte in mehr als 175 Ländern und erwirtschaftete im Jahr 2017 einen Umsatz von 20,4 Mrd. US-Dollar.

Eaton.com

EATON

Powering Business Worldwide



Isolierstoffverteiler Ci.

Die Anforderungen an die elektrische Energieverteilung wachsen permanent. Die Produkte von Eaton stellen sich nicht nur diesen Anforderungen, sondern bieten zusätzlich für den Kunden höchste Zuverlässigkeit und Flexibilität.

Durchgängig bis 1600 A

Die Isolierstoffverteiler Ci sind konzipiert für die härtesten Ansprüche und das durchgängig bis 1600 A. Die totalisierten Verteiler mit der Schutzklasse IP65 stellen sich nahezu allen Umweltherausforderungen wie Staub, Feuchtigkeit und Wasser.

Zeitlos höchster Schutz

Die aus hochwertigem Polycarbonat gefertigten Gehäuse bieten zusätzlichen Schutz gegen mechanische Schäden und ätzende Substanzen. Durch ihre Totalisolierung gewährleisten die Verteiler zeitlos höchsten Schutz.

4-fach federnd gelagerter Deckel

Besonderen Schutz gegen extreme Schaltlichtbögen bietet das Ci-System durch einen 4-fach federnd gelagerten Deckel. Dieser sorgt für die notwendige Druckentlastung, indem er einige Millimeter abhebt, den Druck entweichen lässt und sofort wieder schließt.



Einfaches System

Alle drei Gehäusetyper verfügen über die gleichen Systemkomponenten: So reduziert sich die Anzahl der Lagerplätze und das System wird auch in der Handhabung wesentlich vereinfacht.

Sicherheit an erster Stelle

Für die Bedienenden ist Totalisolation als Schutzmaßnahme vielen anderen Sicherheitsvorkehrungen weit überlegen, da keine Berührungsspannungen auftreten können. Spannungsverschleppung in andere Anlagenteile ist ausgeschlossen.

Hohe Anlagenverfügbarkeit

Die Betriebssicherheit ist erhöht, weil Kurzschlüsse zwischen spannungsführenden Teilen und Schutzleitern oder Montageplatten z.B. durch Ausrutschen mit einem Werkzeug ausgeschlossen sind.

Wirtschaftlichkeit für alle

Für den Planer:

Jeder gängige Anwendungsfall wird von nur fünf Gehäusegrößen und vier Bautiefen abgedeckt.

Für Anlagenbauer:

Durchdachte Verbindungstechnik ermöglicht die Aneinanderreihung in jeder Richtung ohne Spezialwerkzeug. Vier Einbausysteme komplettieren das System: Montageplatten, Moduleisten, Tragschienen und Sammelschienen.

Für den Errichter:

Leitungen können von allen Seiten eingeführt und Kabel im Sockel rangiert werden.

Hart im Nehmen.

Ein System für alle Fälle

Eaton gilt weltweit als Spezialist für hochwertige Schaltanlagen-systeme und Technologieführer auf dem Gebiet der elektrischen Stromverteilung. Als erfolgreicher Komplettanbieter liefert Eaton neben universell einsetzbaren Verteilersystemen speziell für härteste Bedingungen entwickelte Lösungen, die sich durch geprüfte Sicherheit, Zuverlässigkeit und optimalen Schutz gegen extreme Einwirkungen auszeichnen. Die Isolierstoffverteiler xEnergy Safety Ci von Eaton haben sich in diesem Bereich als global führender Standard in besonders herausfordernden Umgebungen etabliert.

Vorteile

- System bis 1600 A
- Schaltgeräte und Gehäuse passen perfekt zusammen
- Deckelabhub im Fall von Schaltlichtbögen ohne Verlust der Schutzfunktion



Bei extrem verschmutzter und rauer Umgebung:

- Stahlwerke
- Hüttenwerke
- Bergbau
- Holzbearbeitungsindustrie
- Metallbearbeitungsindustrie
- etc.



Wo Feuchtigkeit und ätzende Substanzen keine Rolle spielen dürfen:

- Nahrungsmittelindustrie
- Waschstraßen
- Raffinerien
- Kläranlagen
- Wasserwerke
- Chemische Industrie
- etc.



Wo Sicherheit keinen Kompromiss erlaubt:

- Messehallen
- Krankenhäuser
- Bahnhöfe
- Flughäfen
- etc.



Produkteigenschaften, die überzeugen:

- Hohe Schutzart IP65
- Totalisolierung
- Polycarbonat
- Verteilersystem im 25-mm-Raster
- Bausteinsystem
- 4-fach federnd gelagerte Deckel
- Stabile Tragrahmenprofile
- Unverlierbare, eingeschäumte Dichtungen
- Isolierstoff-Keilverbindung zur Verbindung der Gehäuse untereinander
- Durchsichtige Deckel
- Durchgängiges System bis 1600 A

Vorteile, die begeistern:

- Universell einsetzbares Verteilersystem
- Höchstmaß an Personen- und Betriebssicherheit
- Kombinationsvielfalt bei wenigen Bausteinen
- Problemlose Erweiterungen im Bedarfsfall
- Gewährleistung der Schutzart unabhängig von der Sorgfalt der bedienenden Person
- Vollständige Isolierstoffkapselung bietet einen hohen Korrosionsschutz
- Kein spezielles Werkzeug erforderlich
- Keine Potenzialverschleppung in benachbarte Gehäuse
- Erleichterte Wartungs- und Anlagenkontrolle
- Komplettlösung für die Niederspannungsverteilung von einem Anbieter

Bewährt in extremster Umgebung.

Gehäuse aus hochwertigem Polycarbonat – Schutzart IP65

Hochwertiges Polycarbonat macht die Isolierstoffgehäuse Ci besonders stoßfest und widerstandsfähig gegen aggressive Dämpfe.

Durch die Totalisolation bieten sie ein Höchstmaß an Sicherheit, da die Schutzmaßnahme ständig wirksam ist und nicht altert.

Höchste Betriebssicherheit

Auf Grund der durchsichtig rauchgrauen Deckel genügt ein Blick, um sich vom ordnungsgemäßen Betriebszustand der eingebauten Geräte zu überzeugen. Selbstverständlich stehen alternativ auch undurchsichtige Deckel zur Verfügung oder Deckel mit bereits integriertem Zylinderschloss.

6-fach-Schutz

- Staub
- Feuchtigkeit
- Wasser
- Ätzende Substanzen
- Mechanische Schäden
- Extreme Schaltlichtbögen



Geeignet für besonders staub- und schmutzintensive Umgebungen

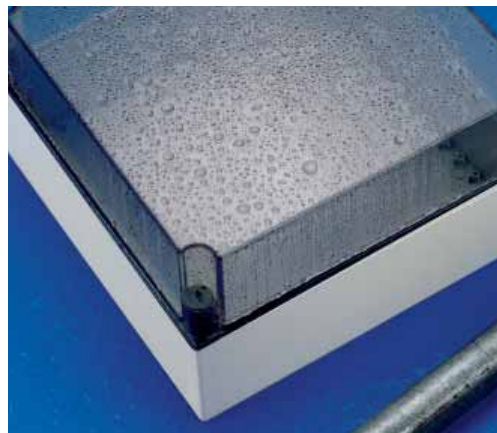

Hoher Schutz gegen Feuchtigkeit und Strahlwasser



Besonders stoßfest und resistent gegen mechanische Schäden



Widerstandsfähig gegen aggressive Dämpfe und ätzende Substanzen

Maximale Sicherheit durch Druckentlastung

Der 4-fach federnd gelagerte Deckel ermöglicht die Druckentlastung bei Kurzschlussabschaltung von Leistungsschaltern.

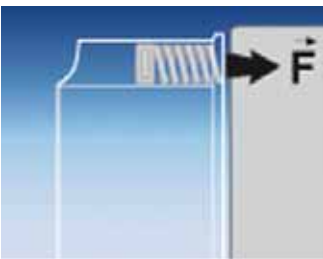
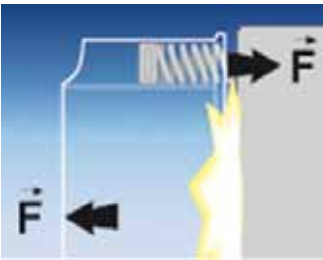
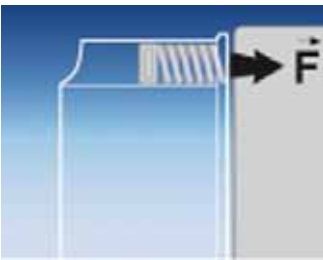
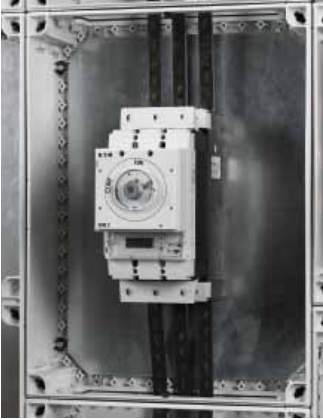

Modulares Verteilersystem

Das modulare Konzept des Isolierstoffverteilers Ci bietet durch das unkomplizierte Anreihen von fünf Gehäusegrößen maximalen Spielraum um die Platzverhältnisse vor Ort optimal zu nutzen. Einzigartig ist dabei der Flanschsteiler. Er fungiert als Adapter und ermöglicht, dass auch kleinere Gehäuse problemlos

an größere Gehäuse angebaut werden können.

Mit dem Eaton xEnergy Safety Configurator wird die Gestaltung von Anlagen denkbar einfach, indem dieser die richtige Anzahl von Flanschteilern automatisch zum Projekt hinzufügt.

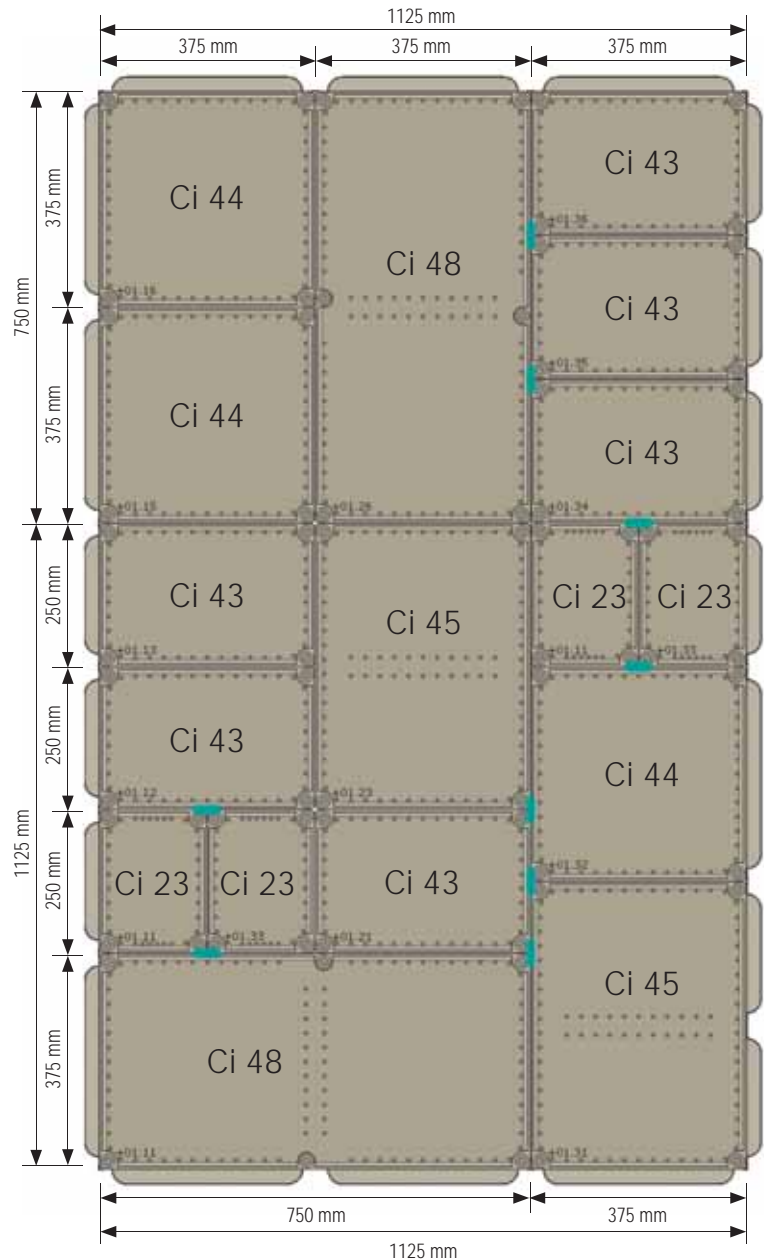

Vorteile

- Symmetrische und asymmetrische Anflanschung der Gehäuse sind nebeneinander und untereinander möglich
- So lassen sich Platzverhältnisse in jedem einzelnen Projekt optimal nutzen

Konfigurieren leicht gemacht.

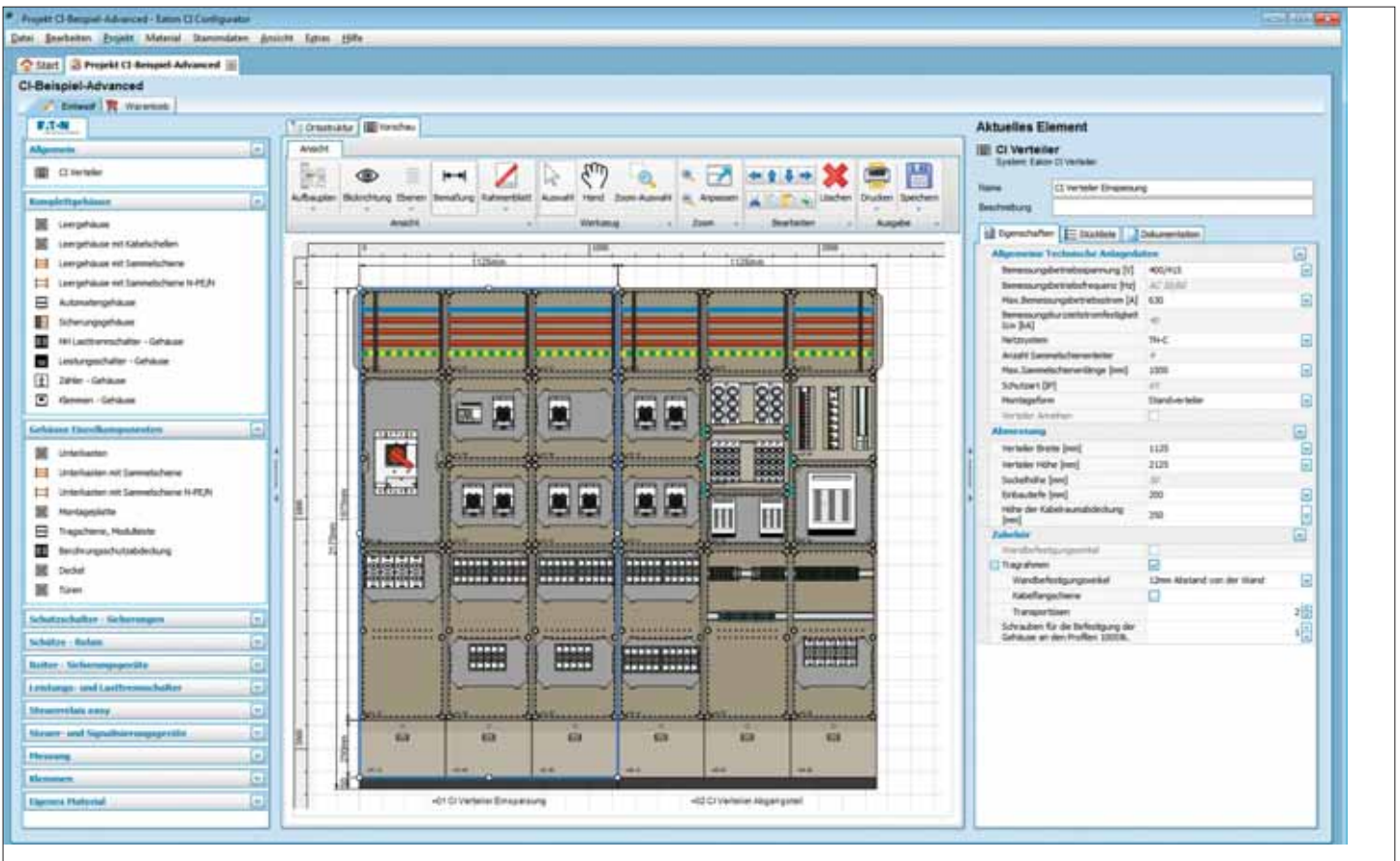

Mit dem speziell für das Verteilersystem entwickelten xEnergy Safety Configurator gelingt die Planung Ihrer Anlage per Mausklick – einfach und rasch, fehlerfrei und ohne ein Detail zu vergessen. Im Configurator steckt Expertenwissen, das die Konfiguration Ihres Systems so benutzerfreundlich wie möglich macht.

xEnergy Safety Configurator

Dieser Configurator ist für Eaton Kunden kostenfrei und dient der schnellen Auswahl und Anordnung der Verteilersystemkomponenten.

Einfach zu bedienen: Rechts wählen Sie die benötigten Verteilerobjekte aus, zugehörige Templates bieten Ihnen die richtigen Verteiler-Artikel an, die Sie per Drag & Drop fehlerfrei in den vorgewählten Verteilerrahmen im mittleren grafischen Fenster kombinieren können.

In diesem Programm steckt unser System-Know-how, das Ihre Planungsschritte fortlaufend auf Plausibilität prüft.

- Professionelle Frontansicht aller Verteiler und Einbaugeräte
- Betriebsmittel- und Ortskennzeichnung
- Explorer mit einfacher Navigation und Modifikation von Betriebsmitteln
- Strukturierte Kostenübersicht: Im Warenkorb werden die benötigten Komponenten angezeigt.
- Der Configurator zeigt Ihnen Gewichte, Metallzuschläge, Preise, Mindestbestellmengen.
- Mit dem Configurator geben Sie aufschlussreiche Informationen weiter: Export von Stücklisten inklusive systembedingtem Zubehör, Aufbaubilder in verschiedenen Sichten für Kundenangebote, CAE-Systeme oder die Werkstattmontage. Die Single Line Ausgabe unterstützt einfache Dokumentationsaufgaben.

Alles auf dem Schirm

- Schnittstellen zu Microsoft™ Excel,
- Projektverwaltung
- DXF Vektorgrafiken für den Import in CAE-Systeme
- Versionsprüfung und Aktualisierung über Internet
- Import spezifischer Preise und Rabatte möglich
- Export von Stücklisten und Aufbaubildern
- Projektübergreifende Kopierfunktionen
- Metallzuschlagsberechnung

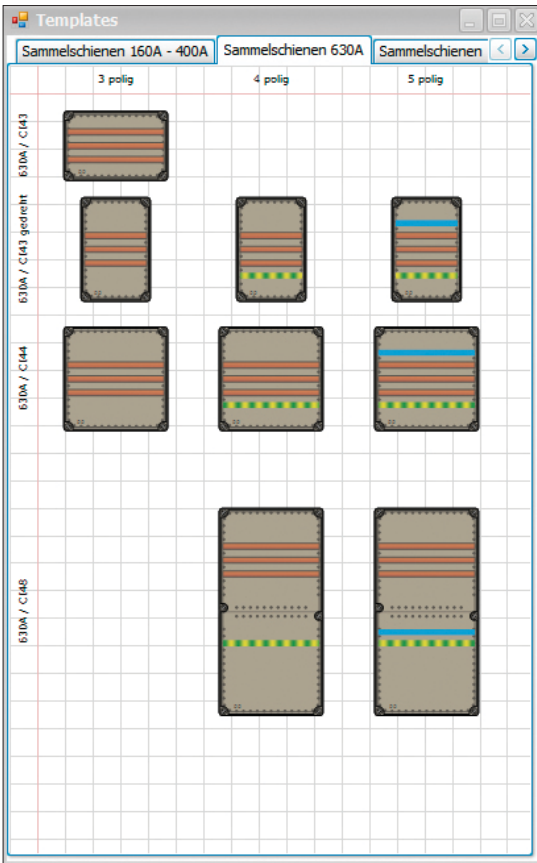

Drag & Drop der richtigen Verteiler-Artikel

Schaltgerätekongfiguration inklusive (kostenlos)

Der für Eaton Kunden kostenlose xEnergy Safety Configurator bietet als Zusatzfunktion eine eingebundene Schaltgerätekongfiguration zur Bestückung der Verteilergehäuse. Dabei werden erst die benötigten Eaton Schalt- und Schutzgeräte ausgewählt, dann entsprechend den Anforderungen konfiguriert und anschließend einfach per Drag & Drop an der gewünschten Stelle im Verteiler abgesetzt.

Konfigurierbare Geräte sind u. a. digitale FI-Fehlerstromschutzschalter, Leitungsschutzschalter, Lasttrennschalter, Leistungsschalter, Sicherungsgeräte, Motorschutzschalter, Schütze, Relais, Transformatoren, Messgeräte und Anschlussklemmen. Selbstverständlich befinden sich diese Geräte anschließend automatisch im Warenkorb und werden detailliert im Frontansichtsbild der Anlage dargestellt.

Download von www.eaton.eu im Kundensupport



Betriebsmittelkennzeichnung

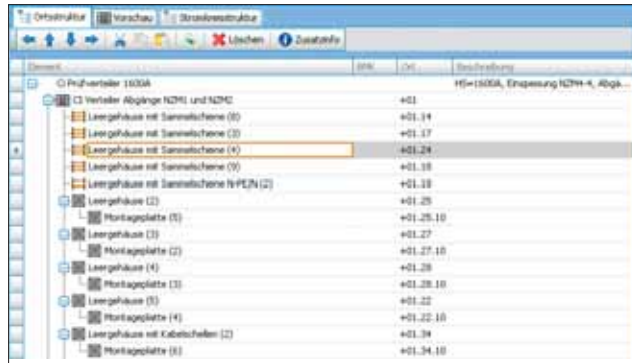

Einfache Navigation und Modifikation von Betriebsmitteln mit dem Explorer



Strukturierte Kostenübersicht: Im Warenkorb werden die benötigten Komponenten, Gewichte, Metallzuschläge, Preise, Mindestbestellmengen etc. angezeigt

Geschaffen für die Praxis

- Objektorientierte Dimensionierung
- Automatische Auswahl der Systemkomponenten und deren Anordnung
- Schaltbare Innenansichten: Gerüst, Gehäuse, Komponenten, Abdeckungen und Deckel
- Warenkorbliste mit diversen Sortiersichten und wählbaren Datenfeldern, z.B. Gewicht, exportierbar

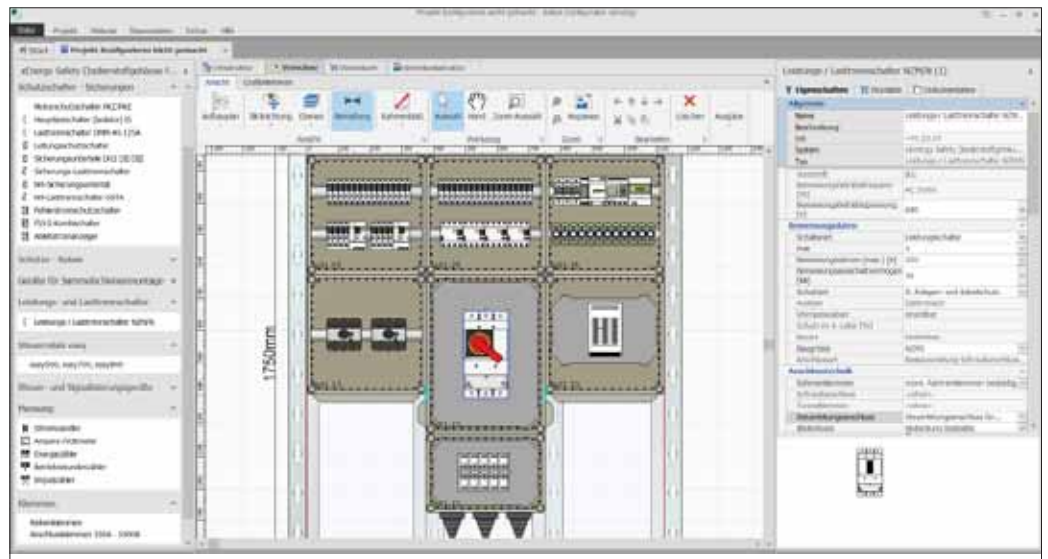

Perfektion im Detail.



1. Totalisolierung

Der Maßstab für höchste Sicherheit: Totalisolation altert nicht und ist deshalb völlig wartungsfrei. Zudem ist Isolieren sicherer als Erden.

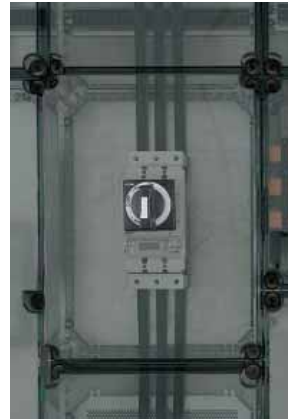

2. Deckelschließbolzen

Der Deckelschließbolzen verfügt über eine Anzeige „offen/geschlossen“ und ist grundsätzlich plombierbar. Durch die eingebaute Feder wird eine besondere Druckentlastung bei Kurzschlussabschaltungen von Leistungsschaltern erreicht: Der Deckel hebt ab, lässt den Druck entweichen und das Gehäuse schließt wieder. So wird höchste Sicherheit für das Bedienpersonal und die Anlage gewährleistet.



3. Neue Gehäusegrößen

Mehr Flexibilität für den Innenausbau bei tief bauenden Kombinationen mit Leistungsschaltern, dank neuer Gehäusegröße Ci45 mit max. Einbautiefe von 279 mm oder mit neuer Polycarbonat-Haube NZM-RTR, diese ermöglicht eine Einbautiefe von 360 mm, z.B. für Leistungsschalter NZM4 mit Fernantrieb.

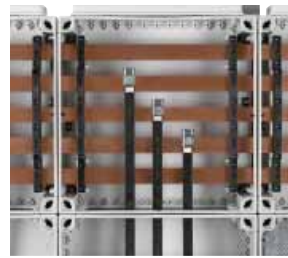

4. Sammelschienen-System SASY 60

Eine vollständige Integration des Systems 60 mm ermöglicht die Verwendung von standardisierten Gleichteilen aus dem Sortiment von Eaton. Das System kann 3 bzw. 4- oder 5-polig bis 630 A ausgeführt werden.

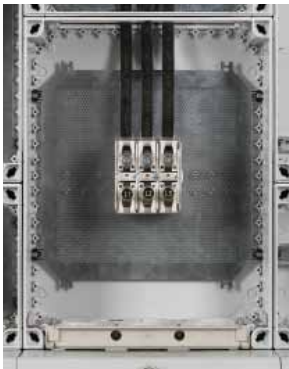

5. Mikroperforierte Montageplatten

Für zügige Gerätemontage: Montageplatten aus verzinktem Stahlblech mit spezieller Mikroperforierung ermöglichen eine deutlich schnellere Montage von Kleingeräten, da zeitaufwändige Vorgänge wie Ausmessen, Anzeichnen, Bohren und Gewindeschneiden komplett entfallen.



6. Steckklemmenteknik KSK

Schnellere Kontaktierung der Leitungen bis 4 mm² durch moderne Stecktechnik.



7. Stabile Tragrahmenprofile

C-Profile in stabiler und korrosionsbeständiger Ausführung gewährleisten immer einen sicheren Halt des Systems, egal ob als Wandverteiler, am Boden abgestützter Standverteiler oder Standverteiler mit Kabelraumverkleidung plus Standssockel.



8. Stegbausätze

Der barrierefreie Zugang ermöglicht ein einfaches Verlegen von starren Kupferschienen oder großen Kabelquerschnitten im Verteiler.

Das richtige Gehäuse für Ihre Anwendung.



Verteilergehäuse Ci

Wenn die Montagezeit entscheidet.

Für die vertikale Leitungseinführung sind die Unterkästen an zwei Seiten offen. Das spart Montagezeit. Bei horizontaler Leitungseinführung können die vertikalen Seiten ausgebrochen werden. Die Leitungseinführung in den Energieverteiler erfolgt über Flansche mit ausbrechbaren metrischen Vorprägungen oder über Kabelstützen unterschiedlicher Anzahl und Größe.



Einzelgehäuse Ci, E

Wenn die Flexibilität entscheidet.

Ausbrechbare metrische Vorprägungen im Unterkasten bieten rundherum integrierte Leitungseinführungen. Alle Seitenwände lassen sich zusätzlich großflächig ausbrechen. So kann auch aus einem Einzelgehäuse ein Verteilergehäuse hergestellt werden. Das reduziert die Lagerhaltung.



Einzelgehäuse Ci, X

Wenn die Optik entscheidet.

Durch die glatten Seitenflächen des Unterkastens können keine Schmutzecken entstehen. Anwendungsbereiche für diese Gehäuseart sind beispielsweise die Bedienebene im (Serien-)Maschinenbau, Kleinsteuerungen und in der Photovoltaik.

Anwendungsbeispiel.



Ci-Gehäuse als anschlussfertiger NA-Schutz

Wenn die Sicherheit entscheidet.

Um die Netzstabilität öffentlicher Netze zu gewährleisten, regelt die Norm VDE-AR-N 4105 die dezentrale Einspeisung aus regenerativen Quellen – für die anschlussfertigen Ci-Gehäuse von Eaton kein Problem.

Aus einer Hand: Ci-Verteiler, Schaltgeräte und Know-how Für viele Applikationen die ideale Lösung

Modulare DIN-Schutzschaltgeräte



FI-Schalter



Digitaler FI-Schalter



Brandschutzschalter



Ableitstromanzeiger



FI/LS-Kombischalter



Digitaler FI/LS-Kombischalter



LS-Schalter



Motorschutz- und Tarifschalter

Zubehör für modulare DIN-Schutzschaltgeräte



Hilfsschalter



FI-Auslösemodul



Arbeitsstromauslöser



Unterspannungsauslöser



Wiedereinschaltgerät



Überspannungsschutz



Messgeräte



Sonstiges Zubehör

Modular Steuern und Schalten



Hauptschalter



Schütze



Relais



Befehlsgeräte



Meldegeräte



Steuer-Relais Easy

Verschienungssysteme

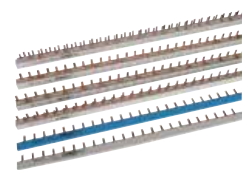

Steck- und Blockverschienungen

Motorschutz und Starter



Motorschutzschalter



Motorstarterkombinationen



Softstarter



Drehzahlstarter



Frequenzumrichter



Überwachungsrelais

Kabel- und Anlagenschutz



Leistungsschalter
PKZM



Leistungsschalter
NZM



Lasttrennschalter
N, PN



D-Sicherungs-
Lasttrennschalter



NH Lasttrennschalter

Anschlussklemmen



1-phasige
Klemmen



Klemmenleisten



3-/4-phasige
Klemmen



Reihen-
klemmen



K-Klemmen



Sammelschienen-
Klemmen

Vorteile:

- Die komplette Verteilerlösung ist technisch aufeinander abgestimmt.
- Für viele Applikationen die ideale Lösung.
- Nachträgliche Erweiterungen oder Adaptierungen jederzeit möglich.
- Perfektes Erscheinungsbild beim Endkunden durch Lösung aus einer Hand.

32000020

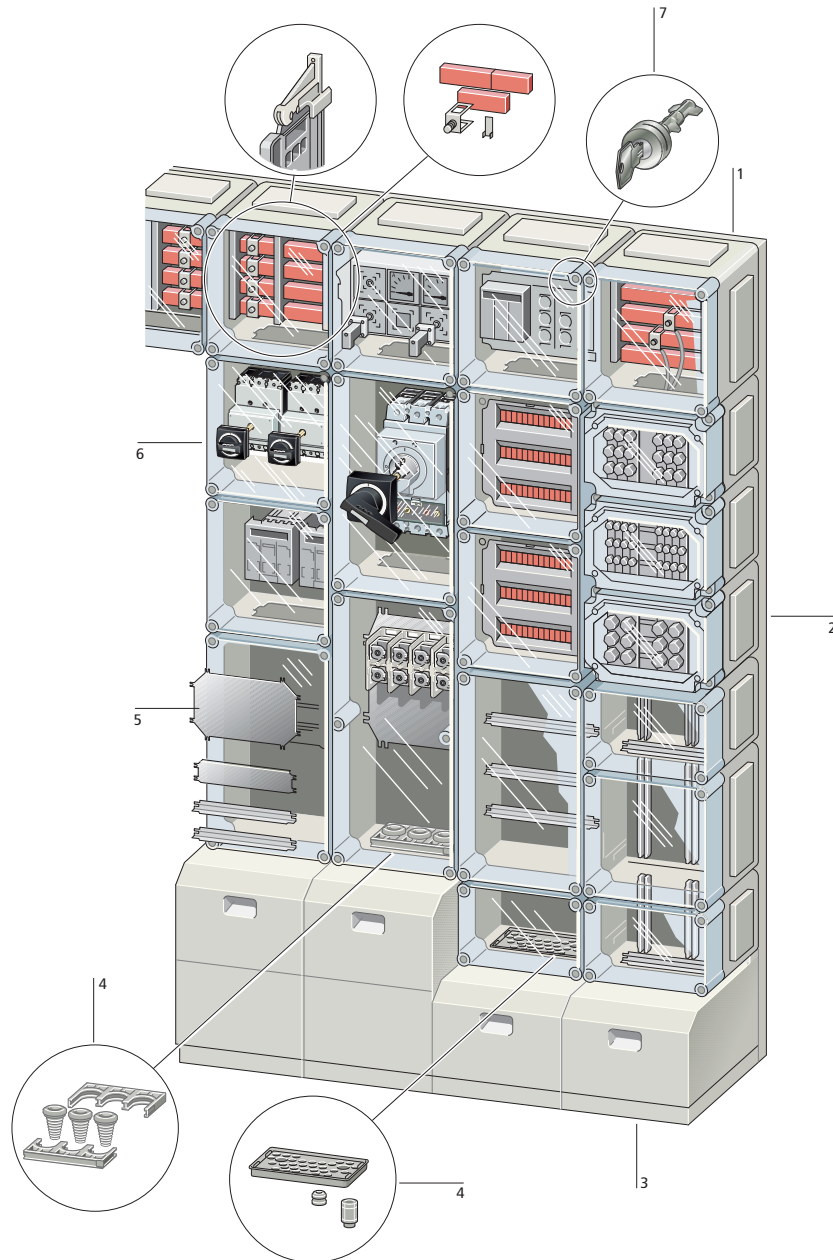

<p>Leergehäuse Fünf kombinierbare Baugrößen Breite $\geq 187,5 \leq 375$ mm Höhe $\geq 250 \leq 750$ mm Tiefe $\geq 150 \leq 275$ mm</p>	<p>Befestigung Traggerüste für Wand- und Standverteiler Wandbefestigungswinkel Befestigungsglaschen → Seite 1.45</p>	<p>Einbausysteme für Leergehäuse Montageplatten aus Stahlblech und Isolierstoff mikroperforierte Montageplatten zum Aufbau von Standardgeräten Tragschienen und Modulleisten nach IEC/EN 60715</p>
<p>Metrische Vorprägungen in den Seitenwänden Deckelverschluss mit Stellungsanzeige I/O, plombierbar, Druckentlastung im Kurzschlussfall durch eingebaute Feder Deckel durchsichtig, mit/ohne Tür undurchsichtig, RAL 7035 → Seite 1.33</p>	<p>Kabelraum Standsockel Kabelraumverkleidung → Seite 1.90, → Seite 1.91</p>	<p>Einbautiefen 125 bis 250 mm Messgeräteinbauten → Seite 1.40</p>
<p>Sammelschienensysteme 3-/4-/5-Leiter-Systeme Bemessungsbetriebsstrom bis 1600 A Kupferschienen Sammelschienenklemmen → Seite 1.65</p>	<p>Leitungseinführungen Kabelschellen für große Querschnitte Flansche Kabelverschraubungen/-tüllen metrisch → Seite 1.44, → Seite 1.38, → Seite 1.93</p>	<p>Bestückte Gehäuse/Verteilerbau Automatengehäuse Sicherungsgehäuse Gehäuse mit NH-Sicherungslasttrennschaltern Gehäuse für Leistungsschalter Zählergehäuse → Seite 1.50, → Seite 1.54</p>
		<p>Deckelverschlüsse Arretierbar oder mit Zylinderschloss → Seite 1.36</p>

Merkmale

-  total isoliert
- Leergehäuse entsprechend IEC/EN 62208
- Schaltgerätekombinationen entsprechend IEC/EN 61439-2
- Schutzart IP65
- Integrierte Druckentlastung im Kurzschlussfall
- Schutzklasse 2
- Verteilersystem im 25 mm-Raster
- Bausteinsystem
- Unverlierbare, eingeschäumte Dichtungen
- Isolierstoff-Keilverbindung zum Verbinden der Gehäuse untereinander
- Gehäuse aus selbstverlöschendem, halogenfreien Polycarbonat

Normen und Bestimmungen

- IEC/EN 61439-2
- IEC/EN 62208
- UL 508

Gehäusebauformen

Bei den drei Bauformen ist der Gehäusedeckel grundsätzlich identisch.

Einzelgehäuse CI...E-...

- Metrische Vorprägungen in allen Seitenwänden
- Alle Seitenwände zusätzlich großflächig ausschlagbar
- Auch zum Einsatz in xEnergy Safety-Verteileranlagen verwendbar

3200PIC-46



Einzelgehäuse CI...X-...

- Alle vier Seitenwände glatt, ohne Vorprägungen

3200PIC-52



Verteilergehäuse CI...-...

- Seitenwände geschlossen, ausschlagbar
- Wände oben und unten offen
- geeignet zum Aufbau von xEnergy Safety-Verteileranlagen

3200PIC-34



Leergehäuse, Einzelgehäuse E

- Mit metrischen Vorprägungen in allen Seitenwänden, siehe Grafik A - F
- Seitenwände ausschlagbar
- Als Verteilergehäuse umbaubar
- Schutzart IP65
- Integrierte Druckentlastung im Kurzschlussfall
- Deckel durchsichtig oder undurchsichtig (RAL 7035, lichtgrau)
- Befestigungslaschen für Wandbefestigung inklusive
- Plombierbare Deckelverschlüsse

Abmessungen
mm

Gehäusetiefe (Maße von oben)
1. Einbautiefe bei Montageplatte
2. Einbautiefe bei Tragschiene 7.5 mm Höhe
3. Einbautiefe bei Tragschiene 15 mm Höhe
4. Gehäusetiefe
mm

Typen-
bezeichnung

Artikel-Nr.

VPE
(Stk.)

wa_v108715

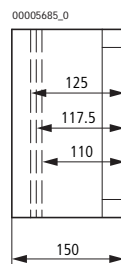
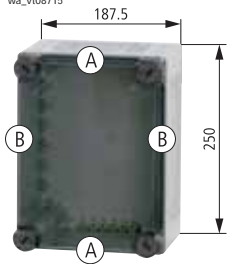

Deckel durchsichtig CI23E-125 019570 1

Deckel undurchsichtig CI23E-125-RAL7035 194609 1

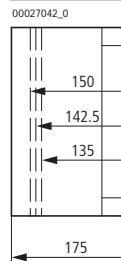

Deckel durchsichtig CI23E-150 021943 1

Deckel undurchsichtig CI23E-150-RAL7035 194610 1

wa_v109015

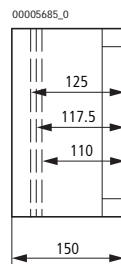

Deckel durchsichtig CI43E-125 093133 1

Deckel undurchsichtig CI43E-125-RAL7035 194611 1

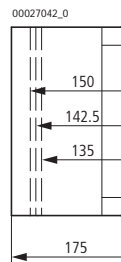

Deckel durchsichtig CI43E-150 095506 1

Deckel undurchsichtig CI43E-150-RAL7035 194612 1

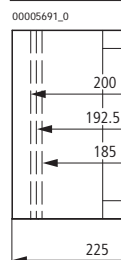

Deckel durchsichtig CI43E-200 097879 1

Deckel undurchsichtig CI43E-200-RAL7035 194613 1

Abmessungen
mm

Gehäusetiefe (Maße von oben)
1. Einbautiefe bei Montageplatte
2. Einbautiefe bei Tragschiene 7.5 mm Höhe
3. Einbautiefe bei Tragschiene 15 mm Höhe
4. Gehäusetiefe
mm

Typen-
bezeichnung

Artikel-Nr.

VPE
(Stk.)

wa_v109315

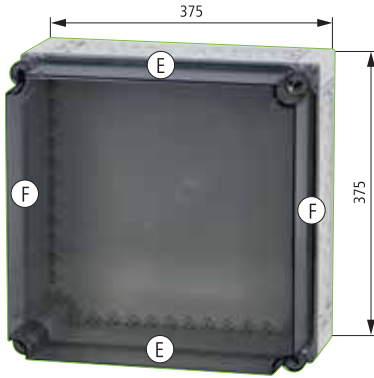

00005694_0

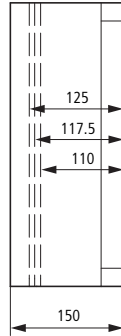

Deckel durchsichtig	CI44E-125	031436	1
Deckel undurchsichtig	CI44E-125-RAL7035	194614	1

00075024_0

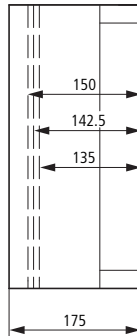

Deckel durchsichtig	CI44E-150	033809	1
Deckel undurchsichtig	CI44E-150-RAL7035	194615	1

00008754_0

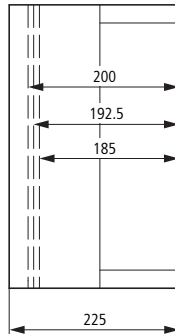

Deckel durchsichtig	CI44E-200	036182	1
Deckel durchsichtig mit durchsichtiger Tür	CI44E-200-T	090147	1
Deckel undurchsichtig	CI44E-200-RAL7035	194616	1

wa_v109415

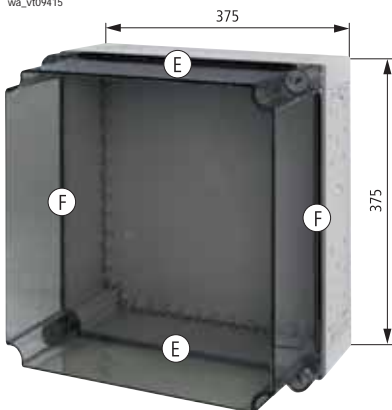

00005697_0

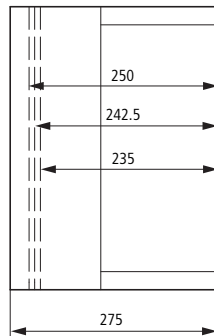

Deckel durchsichtig	CI44E-250	038555	1
---------------------	-----------	--------	---

1.20

Isolierstoffgehäuse Ci

Leergehäuse, Einzelgehäuse E

Abmessungen
mm

Gehäusetiefe (Maße von oben)
1. Einbautiefe bei Montageplatte
2. Einbautiefe bei Tragschiene 7.5 mm Höhe
3. Einbautiefe bei Tragschiene 15 mm Höhe
4. Gehäusetiefe
mm

Typen-
bezeichnung

Artikel-Nr. VPE
(Stk.)

wa_v109715

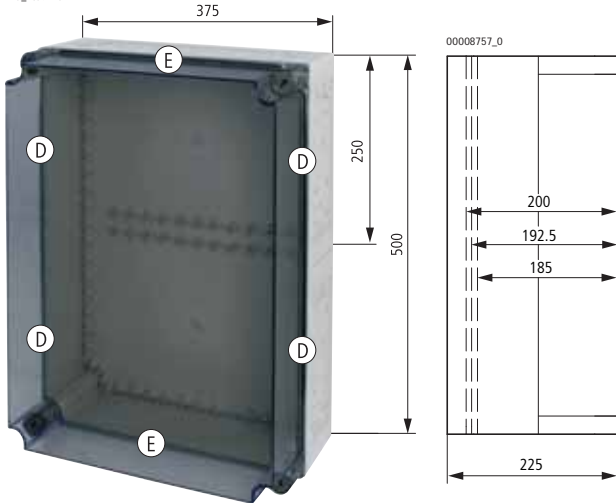

Deckel durchsichtig	CI45E-200	001891	1
Deckel undurchsichtig	CI45E-200-RAL7035	194617	1

00008758_0

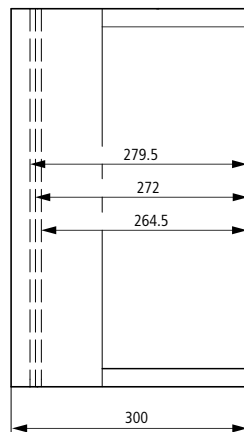

Deckel durchsichtig	CI45E-250	194552	1
Deckel undurchsichtig	CI45E-250-RAL7035	194553	1

Hinweise

A

00062217_0



1 x M32/20
6 x M20
2 x M16

B

00062220_0

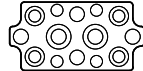

2 x M32/20
4 x M25/16
4 x M20
4 x M16

C

00062223_0

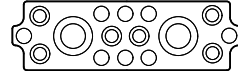

2 x M50/20
6 x M25/16
8 x M20

D

00062226_0

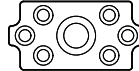

1 x M50/32
6 x M25/16

E

00063330_0

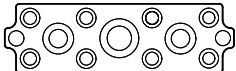

1 x M50/32
2 x M40/25
8 x M25/16
2 x M20

F

00062229_0

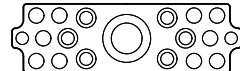

1 x M63/40
6 x M25/16
10 x M20
2 x M16

Leergehäuse, Einzelgehäuse X

- Seitenwände glatt, ohne Vorrägungen, Wandstärke 6,5 mm
- Schutzart IP65
- Integrierte Druckentlastung im Kurzschlussfall
- Deckel durchsichtig
- Befestigungslaschen für Wandbefestigung inklusive
- Plombierbare Deckelverschlüsse

Abmessungen
mm

Gehäusetiefe (Maße von oben)
1. Einbautiefe bei Montageplatte
2. Einbautiefe bei Tragschiene 7.5 mm Höhe
3. Einbautiefe bei Tragschiene 15 mm Höhe
4. Gehäusetiefe
mm

Typen-
bezeichnung

Artikel-Nr.

VPE
(Stk.)

wa_v108815



00005685_0

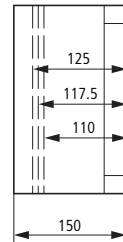

CI23X-125

010408

1

00027042_0

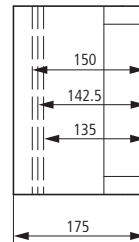

CI23X-150

015154

1

wa_v109115



00005685_0

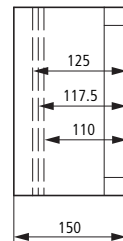

CI43X-125

019900

1

00005691_0

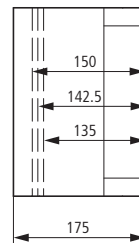

CI43X-150

024646

1

00005691_0

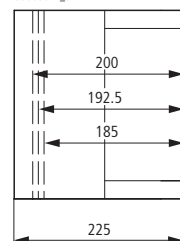

CI43X-200

029392

1

1.22

Isolierstoffgehäuse Ci

Leergehäuse, Einzelgehäuse X

Abmessungen
mm

Gehäusetiefe (Maße von oben)
1. Einbautiefe bei Montageplatte
2. Einbautiefe bei Tragschiene 7.5 mm Höhe
3. Einbautiefe bei Tragschiene 15 mm Höhe
4. Gehäusetiefe
mm

Typen-
bezeichnung

Artikel-Nr.

VPE
(Stk.)

wa_v109515

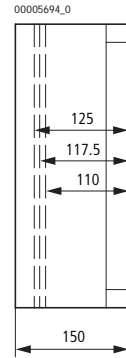

CI44X-125

031765

1

00075024_0

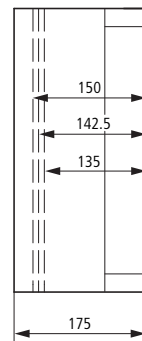

CI44X-150

034138

1

00008754_0

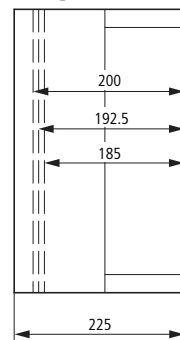

CI44X-200

036511

1

00005697_0

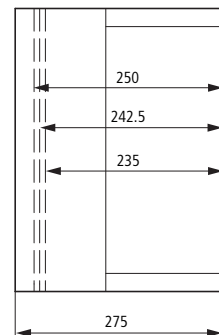

CI44X-250

038884

1

Abmessungen
mm

Gehäusetiefe (Maße von oben)
1. Einbautiefe bei Montageplatte
2. Einbautiefe bei Tragschiene 7.5 mm Höhe
3. Einbautiefe bei Tragschiene 15 mm Höhe
4. Gehäusetiefe
mm

Typen-
bezeichnung

Artikel-Nr. VPE
(Stk.)

wa_v109815

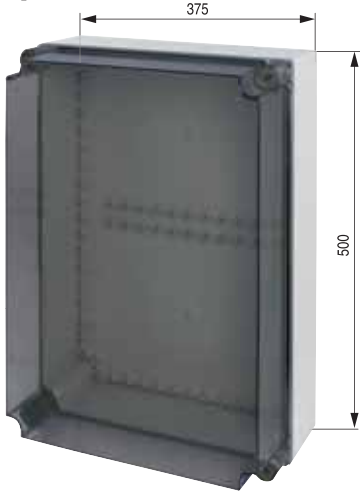

00008757_0

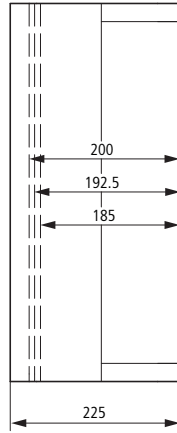

CI45X-200

098469 1

00008758_0

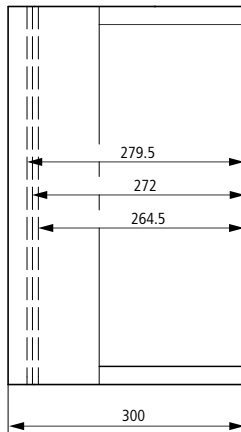

CI45X-250

194555 1

Leergehäuse, Verteilergehäuse

- Seitenwände geschlossen, ausschlagbar, Wände oben und unten offen
- Schutzart IP65
- Integrierte Druckentlastung im Kurzschlussfall
- Deckel durchsichtig, plombierbare Deckelverschlüsse

Abmessungen
mm

Gehäusetiefe (Maße von oben)
1. Einbautiefe bei Montageplatte
2. Einbautiefe bei Tragschiene 7.5 mm Höhe
3. Einbautiefe bei Tragschiene 15 mm Höhe
4. Gehäusetiefe
mm

Typen-
bezeichnung

Artikel-Nr.

VPE
(Stk.)

wa_vt08615

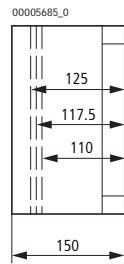

CI23-125

098208

1

00005685_0

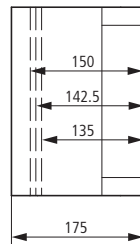

CI23-150

012781

1

wa_vt08915

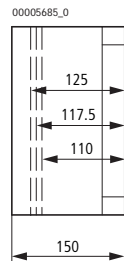

CI43-125

017527

1

00005685_0

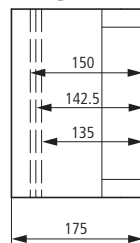

CI43-150

022273

1

00005691_0

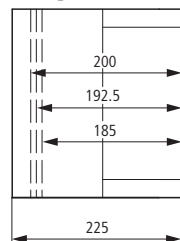

CI43-200

027019

1

Abmessungen
mm

Gehäusetiefe (Maße von oben)
1. Einbautiefe bei Montageplatte
2. Einbautiefe bei Tragschiene 7.5 mm Höhe
3. Einbautiefe bei Tragschiene 15 mm Höhe
4. Gehäusetiefe
mm

Typen-
bezeichnung

Artikel-Nr. VPE
(Stk.)

wa_v109215



00005694_0

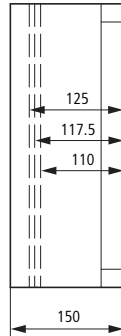

CI44-125

012452 1

00075024_0

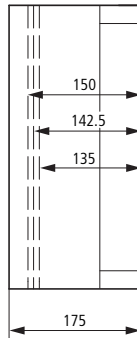

CI44-150

017198 1

00008754_0

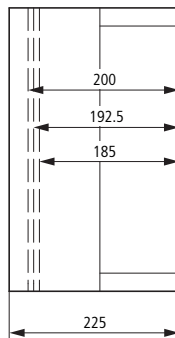

CI44-200

021944 1

00005697_0

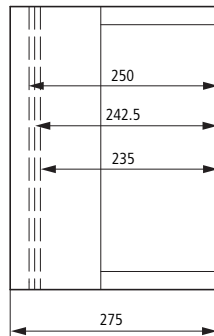

CI44-250

026690 1

1.26

Isolierstoffgehäuse Ci

Leergehäuse, Verteilergehäuse

Abmessungen
mm

Gehäusetiefe (Maße von oben)
1. Einbautiefe bei Montageplatte
2. Einbautiefe bei Tragschiene 7.5 mm Höhe
3. Einbautiefe bei Tragschiene 15 mm Höhe
4. Gehäusetiefe
mm

Typen-
bezeichnung

Artikel-Nr. VPE
(Stk.)

wa_v109615

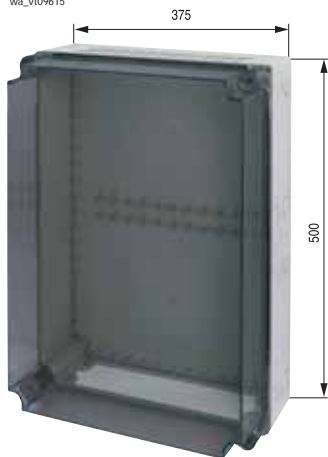

00008757_0

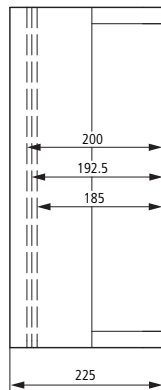

CI45-200

001896

1

00008758_0

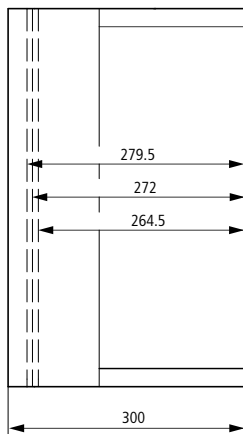

CI45-250

194554

1

Abmessungen
mm

Gehäusetiefe (Maße von oben)
1. Einbautiefe bei Montageplatte
2. Einbautiefe bei Tragschiene 7.5 mm Höhe
3. Einbautiefe bei Tragschiene 15 mm Höhe
4. Gehäusetiefe
mm

Typen-
bezeichnung

Artikel-Nr. VPE
(Stk.)

wa_v109915



00012579_0

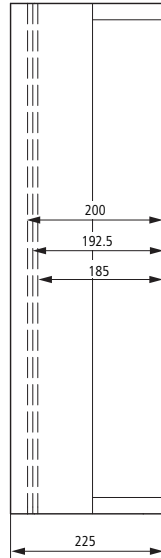

CI48-200

078896 1

00008760_0

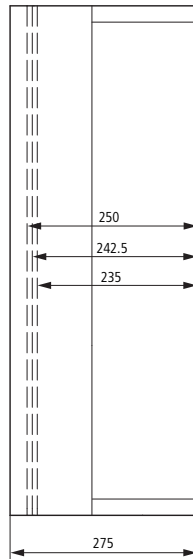

CI48-250

083642 1

Leergehäuse, Verteilergehäuse mit angebauten Kabelschellen

- Seitenwände geschlossen, ausschlagbar, Wände oben offen
- Schutzart IP65
- Integrierte Druckentlastung im Kurzschlussfall
- Kabelschelle teilbar, Leitungen von vorne einlegbar
- Montage der Kabelstutzen im Verteiler mit Keilverbindung
- Deckel durchsichtig, plombierbare Deckelverschlüsse

Abmessungen
mm

Gehäusetiefe (Maße von oben)

1. Einbautiefe bei Montageplatte
 2. Einbautiefe bei Tragschiene 7.5 mm Höhe
 3. Einbautiefe bei Tragschiene 15 mm Höhe
 4. Gehäusetiefe
- mm

Leitungseinführung
Außendurchmesser
mm

Typen-
bezeichnung

Artikel-Nr.

VPE
(Stk.)

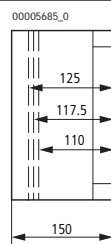
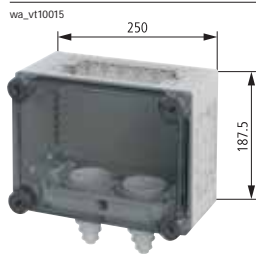

2 x 14 – 54

KST32-125

069774

1

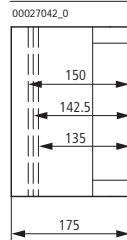

2 x 14 – 54

KST32-150

072147

1

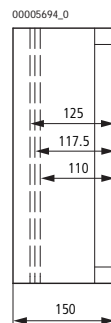

2 x 14 – 54

KST34-125

076893

1

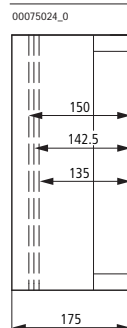

2 x 14 – 54

KST34-150

074520

1

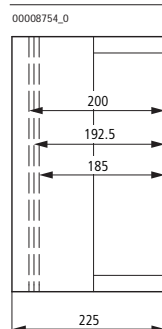

2 x 14 – 54

KST34-200

079266

1

Leergehäuse, Verteilergehäuse mit angebauten Kabelschellen

Abmessungen
mm

Gehäusetiefe (Maße von oben)
1. Einbautiefe bei Montageplatte
2. Einbautiefe bei Tragschiene 7.5 mm Höhe
3. Einbautiefe bei Tragschiene 15 mm Höhe
4. Gehäusetiefe
mm

Leitungseinführung
Außendurchmesser
mm

Typen-
bezeichnung

Artikel-Nr.

VPE
(Stk.)

wa_v110215

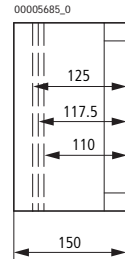

3 x 14 – 68

KST43-125

081639

1

00005685_0

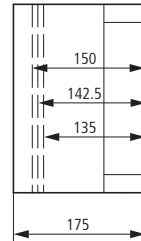

3 x 14 – 68

KST43-150

084012

1

00005691_0

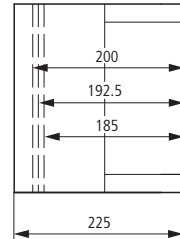

3 x 14 – 68

KST43-200

086385

1

wa_v110315

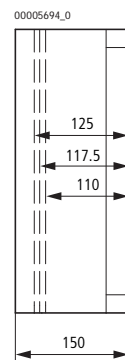

3 x 14 – 68

KST44-125

088758

1

00075024_0

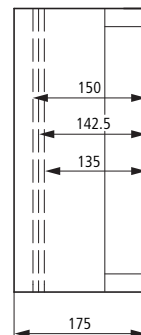

3 x 14 – 68

KST44-150

091131

1

1.30

Isolierstoffgehäuse Ci

Leergehäuse, Verteilergehäuse mit angebauten Kabelschellen

Abmessungen
mm

Gehäusetiefe (Maße von oben)
1. Einbautiefe bei Montageplatte
2. Einbautiefe bei Tragschiene 7.5 mm Höhe
3. Einbautiefe bei Tragschiene 15 mm Höhe
4. Gehäusetiefe
mm

Leitungseinführung
Außendurchmesser
mm

Typen-
bezeichnung

Artikel-Nr.

VPE
(Stk.)

wa_v10315

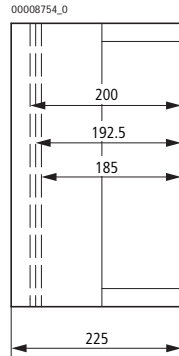

3 x 14 – 68

KST44-200

093504

1

00005697_0

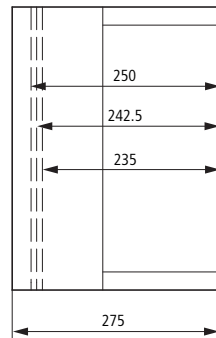

3 x 14 – 68

KST44-250

095877

1

wa_v106918

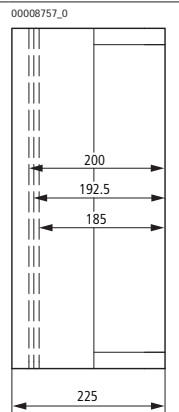

3 x 14 – 68

KST45-200

194549

1

Leergehäuse, Verteilergehäuse mit angebauten Kabelschellen

Abmessungen
mm

Gehäusetiefe (Maße von oben)
1. Einbautiefe bei Montageplatte
2. Einbautiefe bei Tragschiene 7.5 mm Höhe
3. Einbautiefe bei Tragschiene 15 mm Höhe
4. Gehäusetiefe
mm

Leitungseinführung
Außendurchmesser
mm

Typen-
bezeichnung

Artikel-Nr. VPE
(Stk.)

wa_v110415



00012579_0

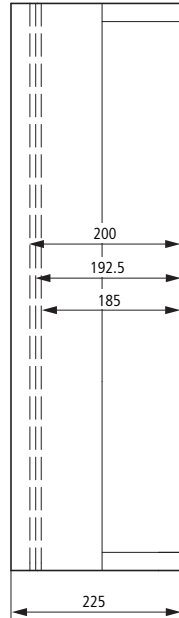

3 x 14 – 68

KST48-200

098250

1

00008760_0

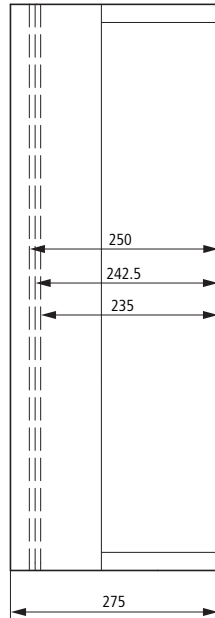

3 x 14 – 68

KST48-250

010450

1

Abmessungen		Leitungseinführung		Typen- bezeichnung	Artikel-Nr.	VPE (Stk.)
Breite mm	Höhe mm	oben und unten	seitlich			

Einzelgehäuse-Unterteile E

- Metrische Vorprägungen in allen Seitenwänden
- Seitenwände ausschlagbar

3200PIC-188



187,5	250	1 x M32/20	2 x M32/20	U-CI23E	038793	1
		6 x M20	4 x M25/16			
		2 x M16	4 x M20			
			4 x M16			
375	250	2 x M50/32	1 x M50/32	U-CI43E	064896	1
		6 x M25/16	6 x M25/16			
		8 x M20				
375	375	1 x M50/32	1 x M63/40	U-CI44E	069642	1
		2 x M40/25	6 x M25/16			
		8 x M25/16	10 x M20			
		2 x M20	2 x M16			
500	500	1 x M50/32	je 2:	U-CI45E	001893	1
		2 x M40/25	1 x M50/32			
		8 x M25/16	6 x M25/16			
		2 x M20				

Einzelgehäuse-Unterteile X

- Seitenwände glatt, ohne Vorprägungen, Wandstärke 6,5 mm

3200PIC-189



187,5	250	nach Bedarf bohren	nach Bedarf bohren	U-CI23X	057909	1
375	250	nach Bedarf bohren	nach Bedarf bohren	U-CI43X	062655	1
375	375	nach Bedarf bohren	nach Bedarf bohren	U-CI44X	067401	1
500	500	nach Bedarf bohren	nach Bedarf bohren	U-CI45X	098470	1

Verteilergehäuse-Unterteile

- Seitenwände geschlossen, ausschlagbar
- Wände oben und unten offen

3200PIC-186



187,5	250	über Flansche FL2...	über Flansche FL3...	U-CI23	060282	1
375	250	über Flansche FL4...	über Flansche FL3...	U-CI43	065028	1
375	375	über Flansche FL4...	über Flansche FL4...	U-CI44	067269	1
500	500	über Flansche FL4...	über Flansche FL3...	U-CI45	001894	1
750	750	über Flansche FL4...	über Flansche FL4...	U-CI48	083880	1

Abmessungen		Einbautiefe mm	verwendbar für	Typen- bezeichnung	Artikel-Nr.	VPE (Stk.)
Breite mm	Höhe mm					

Deckel, durchsichtig

- Plombierbare Deckelverschlüsse
- Dichtung

3200PIC-112



187,5	250	125	U-CI23...	D125-CI23	014830	10
		150	U-CI23...	D150-CI23	024322	4
375	250	125	U-CI43...	D125-CI43	017203	5
		150	U-CI43...	D150-CI43	038560	2
		200	U-CI43...	D200-CI43	074155	2
375	125	125	U-CI44...	D125-CI44	019576	5
		150	U-CI44...	D150-CI44	040933	2
		200	U-CI44...	D200-CI44	076528	2
		250	U-CI44...	D250-CI44	081274	1
500	200	200	U-CI45...	D200-CI45	001895	1
		279	U-CI45...	D250-CI45	194550	1
750	200	200	U-CI48...	D200-CI48	078901	2
		250	U-CI48...	D250-CI48	083647	1
		250/360	U-CI48...	D250-CI48-NZM-RTR	194558	1

vt18318_r



Deckel, undurchsichtig

- Farbe RAL 7035, lichtgrau
- Plombierbare Deckelverschlüsse
- Dichtung

3200PIC-113



187,5	250	125	U-CI23...	D125-CI23-RAL7035	194618	10
		150	U-CI23...	D150-CI23-RAL7035	194619	4
375	250	125	U-CI43...	D125-CI43-RAL7035	194620	5
		150	U-CI43...	D150-CI43-RAL7035	194621	2
		200	U-CI43...	D200-CI43-RAL7035	194622	2
375	125	125	U-CI44...	D125-CI44-RAL7035	194623	5
		150	U-CI44...	D150-CI44-RAL7035	194624	2
		200	U-CI44...	D200-CI44-RAL7035	194625	2
		250	U-CI44...	D250-CI44-RAL7035	194626	1
500	200	200	U-CI45...	D200-CI45-RAL7035	194627	1
		279	U-CI45...	D250-CI45-RAL7035	194551	1
750	200	200	U-CI48...	D200-CI48-RAL7035	194628	2
		250	U-CI48...	D250-CI48-RAL7035	194629	1

Abmessungen		Einbautiefe mm	verwendbar für	Anzahl Zylinderschlösser	Typen- bezeichnung	Artikel-Nr.	VPE (Stk.)
Breite mm	Höhe mm						

Deckel, durchsichtig

- 2 bzw. 4 abschließbare Deckelverschlüsse diagonal mit Zylinderschloss
- Zylinderschlösser gleichschließend
- 2 plombierbare Deckelverschlüsse diagonal. Bei zusätzlichem Austausch aller DV...-CI durch DVZ...-CI entfällt die Plombiermöglichkeit
- Lieferumfang: Dichtung, Schlüssel

3200PIC-111



187,5	250	125	U-CI23...	2	D125-CI23-DVZ	138354	4
		150	U-CI23...	2	D150-CI23-DVZ	138355	4
375	250	125	U-CI43...	2	D125-CI43-DVZ	138356	2
		150	U-CI43...	2	D150-CI43-DVZ	138357	2
		200	U-CI43...	2	D200-CI43-DVZ	138358	2
375	125	U-CI44...	2	D125-CI44-DVZ	138359	2	
		150	U-CI44...	2	D150-CI44-DVZ	138520	2
		200	U-CI44...	2	D200-CI44-DVZ	138521	2
		250	U-CI44...	2	D250-CI44-DVZ	138522	2
500	200	U-CI45...	2	D200-CI45-DVZ	138523	1	
750	200	U-CI48...	4	D200-CI48-DVZ	138524	2	
		250	U-CI48...	4	D250-CI48-DVZ	138525	2

Hinweise

Um Deckel, undurchsichtig mit Zylinderschloss zu erhalten, bitte Deckel D...-CI...-RAL7035 verwenden und zusätzlich Deckelverschlüsse mit Zylinderschloss DVZ-125-CI bzw. DVZ-150-250-CI.

verwendbar für	Einbautiefe mm	Typen- bezeichnung	Artikel-Nr.	VPE (Stk.)
----------------	-------------------	-----------------------	-------------	---------------

Gehäuse-Deckel mit Tür

- Schutzart IP65
- Tür durchsichtig, mit Griffverschlüssen und Türöffnungswinkel 180°
- Türanschlag nachträglich nach links, rechts, oben oder unten veränderbar

VT33913



U-CI23...	125	D125-CI23/T	072476	10
	150	D150-CI23/T	074849	4
U-CI43...	125	D125-CI43/T	077222	2
	150	D150-CI43/T	079595	2
	200	D200-CI43/T	081968	2
U-CI44...	125	D125-CI44/T	084341	2
	150	D150-CI44/T	086714	2
	200	D200-CI44/T	089087	2
	250	D250-CI44/T	091460	1

verwendbar für	Typen- bezeichnung	Artikel-Nr.	VPE (Stk.)
----------------	-----------------------	-------------	---------------

Türen

- Schutzart IP65
- Türöffnungswinkel 180°
- Erhöhung der Einbautiefe um 13,5 mm und der Außenhöhe um 16 mm
- Türanschlag nachträglich nach links, rechts, oben oder unten veränderbar
- Klebefolie zur Markierung des Ausschnittes
- Befestigungsschrauben
- Durchsichtig

3200PIC-407



CI23..., D...-CI23	T-CI23	093833	2
CI43..., D...-CI43	T-CI43	096206	1
CI45..., D...-CI45			
CI44..., D...-CI44	T-CI44	098579	1
CI48..., D...-CI48			

verwendbar für Typen-
bezeichnung Artikel-Nr. VPE
(Stk.)

Deckelverschlüsse für Ci-Gehäuse

VT68513



CI23: 4 Stück CI43: 4 Stück CI44: 4 Stück	DV125-CI	001923	10
CI23: 4 Stück CI43: 4 Stück CI44: 4 Stück CI45: 4 Stück CI48: 6 Stück	DV150-250-CI	001924	10

Deckelverschlüsse mit Zylinderschloss für Ci-Gehäuse

- Abschließbare Deckelverschlüsse mit Zylinderschloss, gleichschließend
- Schlüssel
- Zum Plombieren mindestens einen Standard-Deckelverschluss DV125-CI bzw. DV150-250-CI verwenden

VT68213



CI23: max. 4 Stück CI43: max. 4 Stück CI44: max. 4 Stück	DVZ125-CI	133100	2
CI23: max. 4 Stück CI43: max. 4 Stück CI44: max. 4 Stück CI45: max. 4 Stück CI48: max. 4 Stück	DVZ150-250-CI	133101	2

Deckelscharniersatz

- Für Einzelgehäuse CI...E, CI...X
- Für Verteilergehäuse CI... an den Seiten, wenn kein Flansch angebaut ist

3200PIC-219



CI23: 1 Satz CI43: 1 Satz CI44: 1 Satz CI45: 1 Satz CI48: 1 Satz Ein Satz enthält 2 Scharniere.	DSCH-CI	034224	5
--	---------	--------	---

Handgriff

- Griffverschluss zum Öffnen der Gehäuse von Hand
- Für Deckel D200 und D250 Verlängerung für Handgriff VHG50-CI separat bestellen.

3200PIC-160



CI23: 4 Stück CI43: 4 Stück CI44: 4 Stück CI45: 4 Stück CI48: 6 Stück	HG-CI	046382	20
---	-------	--------	----

Verlängerung für Handgriff

- Für Deckel D200-... und D250-...

3200PIC-218



CI43-200(250)/D200(250)-CI43: 4 Stück CI44-200(250)/D200(250)-CI44: 4 Stück CI45-200/D200-CI45: 4 Stück CI48-200(250)/D200(250)-CI48: 4 Stück	VHG50-CI	044880	8
--	----------	--------	---

verwendbar für

Typen-
bezeichnung

Artikel-Nr.

VPE
(Stk.)

Plombierungssatz

- An der Deckeloberkante für Deckel D200-... und D250-...

3200PIC-241



Je Gehäuse 1 Satz diagonal verwenden.
1 Satz enthält 2 Plombierschlüsse.

PLV200-CI

044881

5

Abmessungen

Breite Höhe
mm mm

verwendbar für

Typen-
bezeichnung

Artikel-Nr.

VPE
(Stk.)

Gehäuse-Haube

- Schutzart IP65
- Zur Erhöhung der Einbautiefe um 105 mm
- Für Schaltgeräte, die nicht durch Laien bedient werden dürfen
- Transparent
- Unter Anderem für NZM-Fernantriebe

v119318_r



265

253

CI44...
CI45...
CI48...

NZM-RTR

194557

1

Leitungseinführung





Typen-
bezeichnung

Artikel-Nr.





VPE
(Stk.)**Flansche**

- Eingeschäumte, unverlierbare Dichtung
- Schnelle Montage durch Keilverbindung (im Lieferumfang enthalten)



Für Gehäusemaß 375 mm

3200PIC-159	beliebige Bohrungen	FL4-X	024355	10
				
3200PIC-154	26 x M16, 14 x M20	FL4-2	014863	10
				
3200PIC-155	5 x M25, 6 x M25/16, 6 x M32/20	FL4-3	017236	10
				
3200PIC-156	4 x M16, 2 x M25/16, 8 x M40/25	FL4-4	019609	10
				
3200PIC-157	2 x M16, 4 x M20, 2 x M25/16, 2 x M40/25, 3 x M50/32	FL4-5	021982	10
				

Für Gehäusemaß 250 mm

3200PIC-153	beliebige Bohrungen	FL3-X	093171	10
				
3200PIC-150	18 x M16, 4 x M20	FL3-1	088425	10
				
3200PIC-151	6 x M20, 4 x M25, 4 x M25/16	FL3-2	090798	10
				
3200PIC-152	2 x M16, 5 x M40/25	FL3-3	022644	10
				

Für Gehäusemaß 187,5 mm

3200PIC-149	beliebige Bohrungen	FL2-X	086052	10
				
3200PIC-147	10 x M16, 3 x M20	FL2-2	017898	10
				
3200PIC-148	6 x M20, 2 x M25/16	FL2-3	020271	10
				

Für Gehäusemaß 125 mm

3200PIC-146	beliebige Bohrungen	FL1-X	078933	10
				

Kabelaußendurchmesser mm	verwendbar für	Typen- bezeichnung	Artikel-Nr.	VPE (Stk.)
-----------------------------	----------------	-----------------------	-------------	---------------

Moosgummidurchsteckflansch IP54

- Schutzart IP54
- Anbau an Gehäuseseite 375 mm

3200PIC-158				
	42 x 10 – 13	NY, NYM 3 x 1.5 mm ² – 5 x 2.5 mm ²	FL4-D	044879 10
	4 x 15 – 19	NY, NYM 4 x 4 mm ² – 5 x 10 mm ²		
	2 x 20 – 30	NY, NYM 4 x 10 mm ² – 4 x 50 mm ²		

verwendbar für	Typen- bezeichnung	Artikel-Nr.	VPE (Stk.)
----------------	-----------------------	-------------	---------------

Distanzstücke für Flansche

- Zum Vergrößern des Anschlussraums um 25 mm

3200PIC-209			
	Anbau an Gehäuseseite 250 mm für Flansche FL3-...	ZRF3	067734 2
	Anbau an Gehäuseseite 375 mm für Flansche FL4-...	ZRF4	070107 2

Montageplatten

- Einschließlich 4 unverlierbarer Befestigungsschrauben

verwendbar für	Materialstärke mm	Typen- bezeichnung	Artikel-Nr.	VPE (Stk.)
----------------	----------------------	-----------------------	-------------	---------------

Mikroperforiert, Stahlblech, verzinkt

vt05518

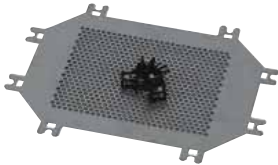

CI23	1,5	MM-CI23	193444	5
CI43: 1 x CI45: 2 x	1,5	MM-CI43	193445	5
CI44	1,5	MM-CI44	193446	5
CI45	1,5	MM-CI45	193447	5
CI48	1,5	MM-CI48	193448	2

verwendbar für	Beschreibung	Typen- bezeichnung	Artikel-Nr.	VPE (Stk.)
----------------	--------------	-----------------------	-------------	---------------

Linsenkopf-Schraube

VT11110



MM-CI...	Linsenkopf-Schraube M4x8 gewindeformend	EPLHS-M4X8	144028	100
----------	--	------------	--------	-----

verwendbar für	Materialstärke mm	Typen- bezeichnung	Artikel-Nr.	VPE (Stk.)
----------------	----------------------	-----------------------	-------------	---------------

1.5 - 2 mm Stahlblech, verzinkt

VT17013



CI23	1,5	M-CI23	193438	5
CI43: 1 x CI45: 2 x	1,5	M-CI43	193439	5
CI44	2	M-CI44	193440	5
CI45	2	M-CI45	193441	5
CI48	2	M-CI48	193442	2

verwendbar für	Beschreibung	Typen- bezeichnung	Artikel-Nr.	VPE (Stk.)
----------------	--------------	-----------------------	-------------	---------------

Gewindeformende Schraube

VT11110



M-CI...	Gewindeformende Linsenkopf- Schraube M4x8, TORX 20, DIN 7500 Satz = 100 Stk.	GFS-CI	193443	1
---------	--	--------	--------	---

verwendbar für	Typen- bezeichnung	Artikel-Nr.	VPE (Stk.)
----------------	-----------------------	-------------	---------------

3 mm Stahlblech, verzinkt

VT17013



CI23	M3-CI23	019709	5
CI43: 1 x CI45: 2 x	M3-CI43	029201	5
CI44	M3-CI44	031574	5
CI45	M3-CI45	003036	5
CI48	M3-CI48	036320	2

4 mm Isolierstoff, glasfaserverstärkt

- Einbaugeräte werden mit Einschlagmuttern befestigt

VT17113



CI23	IM4-CI23	086081	5
CI43: 1 x CI45: 2 x	IM4-CI43	088454	5
CI44	IM4-CI44	090827	5
CI48	IM4-CI48	093200	5

verwendbar für	Beschreibung	Typen- bezeichnung	Artikel-Nr.	VPE (Stk.)
----------------	--------------	-----------------------	-------------	---------------

Einschlagmuttern für Isolierstoffmontageplatte

VT69313



IM4...	Gewinde M4	EM4-CI	002293	100
IM4...	Gewinde M5	EM5-CI	002294	100
IM4...	Gewinde M6	EM6-CI	002295	100

Hinweise

	CI...-125...	CI...-150...	CI...-200...	CI...-250...
Einbautiefe bei Montageplatte				
Einbautiefe bei Tragschiene 7,5 mm bzw. 15 mm				
Gehäusetiefe				

Materialstärke mm	verwendbar für	Typen- bezeichnung	Artikel-Nr.	VPE (Stk.)
----------------------	----------------	-----------------------	-------------	---------------

Modulleiste



- Nutzbare Länge 330 mm für Gehäusemaß 375 mm
- 3 mm Stahlblech, verzinkt oder mikroperforiert 1,5 mm, verzinkt
- Einschließlich Befestigungsschrauben

 vt06418	3	waagrecht CI43 CI44 CI45 CI48 senkrecht CI44	ML4-CI	193449	10
	1,5	waagrecht CI43 CI44 CI45 CI48 senkrecht CI44	MML-4-CI	193450	10

Steghöhe mm	verwendbar für	Typen- bezeichnung	Artikel-Nr.	VPE (Stk.)
----------------	----------------	-----------------------	-------------	---------------

Tragschienen nach IEC/EN 60715



- Stahlblech, verzinkt
- Einschließlich 2 unverlierbarer Befestigungsschrauben

 3200PIC-229	7,5	nutzbare Länge 145 mm für Gehäusemaß 187,5 mm	CL2	029064	20
		nutzbare Länge 207 mm für Gehäusemaß 250 mm	CL3	033810	20
		nutzbare Länge 332 mm für Gehäusemaß 375 mm	CL4	038556	20
 3200PIC-232	15	nutzbare Länge 145 mm für Gehäusemaß 187,5 mm	CL2-15	031437	10
		nutzbare Länge 207 mm für Gehäusemaß 250 mm	CL3-15	036183	10
		nutzbare Länge 332 mm für Gehäusemaß 375 mm	CL4-15	040929	10

Erhöhung	Typen- bezeichnung	Artikel-Nr.	VPE (Stk.)
----------	-----------------------	-------------	---------------

Abstandhalter

- Zum Hochsetzen der Einbausysteme
- Für Montageplatte 4 Stück, für Tragschiene 2 Stück erforderlich

 3200PIC-224	um 10 mm	ADT200-190	002289	25
	um 15 mm	ADT125-110	002290	25
 3200PIC-246	um 25 mm	HS25-CI	002291	10
	um 50 mm	HS50-CI	002292	10

verwendbar für	Typen- bezeichnung	Artikel-Nr.	VPE (Stk.)
----------------	-----------------------	-------------	---------------

Unverlierbare Blechschraube

- Zum Befestigen der Einbausysteme
- Ersatzbedarf

 3200PIC-273	Montageplatten, Lochplatten, Modulleiste, Tragschienen	UBS4,8	002288	25
---	--	--------	--------	----

verwendbar für

Typen-
bezeichnung

Artikel-Nr.

VPE
(Stk.)

Messgeräteabdeckungen

- Für einschnappbare Messgeräte 96 x 96 mm max. 6 Stück.
- Die Befestigung der Messgeräteabdeckung erfolgt mit Haltern AH-GA.

VT28413



Gehäuse CI43E-200 und CI43E-250

GA-MS-I43

053502

1

Gehäuse CI44E-250

GA-MS-I44

055875

1

Haltersatz

VT28413



Messgeräte- und Berührungsschutzabdeckungen (Messgeräteabdeckung GA-MS-I43 separat bestellen). Ein Satz enthält 4 Halter.

AH-GA

002305

10

Halterahmen

VT65513



Zum Abdecken von Leerplätzen:
zusätzlich notwendig als Reduzierung bei aufschnappbaren Messgeräten 72 x 72 mm und beim Einbau von PKZM0 (Spannungsmesservorrichtung) sowie T0... (Messgeräteumschalter).
(Messgeräteabdeckung GA-MS-I43 separat bestellen)

HBA-4344

002316

10

Befestigungssätze

VT63213

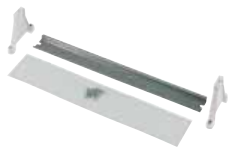

Zum Einbau von PKZM0, T0, max. 2 Stück. Der Einbau erfolgt parallel zur 250 mm breiten Gehäuseseite.
(Messgeräteabdeckung GA-MS-I43 separat bestellen)

BFS-PT3

002317

5

Zum Einbau von PKZM0, T0, max. 3 Stück. Der Einbau erfolgt parallel zur 375 mm breiten Gehäuseseite.
(Messgeräteabdeckung GA-MS-I43 separat bestellen)

BFS-PT4

002318

5

verwendbar für Gehäusemaß

Typen-
bezeichnung

Artikel-Nr.

VPE
(Stk.)

Verbindungssätze

- Zum Verbinden der Gehäuse untereinander, einschließlich Keilverbindung

<p>3200PIC-235</p> 	<p>187,5 mm</p>	<p>BS2-CI</p>	<p>090750</p>	<p>10</p>
<p>3200PIC-236</p> 	<p>250 mm 500 mm (2 Stück verwenden)</p>	<p>BS3-CI</p>	<p>097869</p>	<p>10</p>
<p>3200PIC-238</p> 	<p>375 mm 750 mm (2 Stück verwenden)</p>	<p>BS4-CI</p>	<p>014815</p>	<p>10</p>

Typen-
bezeichnung

Artikel-Nr.

VPE
(Stk.)

Flanschteiler

- Zum Verbinden ungleich großer Gehäuseeinheiten

<p>3200PIC-243</p> 		<p>FT-CI</p>	<p>002319</p>	<p>10</p>
--	--	--------------	---------------	-----------

verwendbar für Gehäusemaß

Typen-
bezeichnung

Artikel-Nr.

VPE
(Stk.)

Stegbausätze

- Ermöglicht das Einlegen von Kabeln oder Schienen von vorne

<p>3200PIC-272</p> 	<p>250 mm</p>	<p>STB3-CI</p>	<p>219217</p>	<p>1</p>
	<p>375 mm</p>	<p>STB4-CI</p>	<p>034223</p>	<p>1</p>

Kabelschellen

- Ermöglicht das Einlegen von Kabeln oder Schienen von vorne

<p>3200PIC-243</p> 	<p>250 mm für 2 Kabel 14 – 54 mm</p>	<p>KS3-CI</p>	<p>057621</p>	<p>1</p>
	<p>375 mm für 3 Kabel 14 – 68 mm</p>	<p>KS4-CI</p>	<p>062367</p>	<p>1</p>

Beschreibung	Typen- bezeichnung	Artikel-Nr.	VPE (Stk.)
--------------	-----------------------	-------------	---------------

Befestigungslaschensätze

- Für die Befestigung von Ci-Gehäusen direkt auf der Wand
- Max. 4 Gehäuse CI43...

VT69713

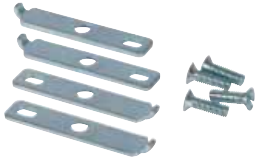

Ausführung verzinkt. Ein Satz enthält 4 Laschen.	BL-CI	036168	5
Ausführung in Stahl V2A. Ein Satz enthält 4 Laschen.	BL-CI-VA	038541	5

Wandbefestigungswinkel

- Stahlblech, pulverbeschichtet RAL 7035
- Für die Befestigung von Ci-Gehäusen mit 50 mm Abstand zur Wand
- In der Breite alle 2 Gehäuse 1 Wandbefestigungswinkel, beim Transport zusätzliche Winkel unterlegen

VI05918



Profillänge 2125 mm auf Gebrauchslänge zuschneiden	W16/32-CI	193455	1
Max. 2 x CI43 übereinander	W4/8-CI	193451	1
Max. 2 x CI44 übereinander	W6/12-CI	193452	1
Max. 4 x CI43 übereinander	W8/16-CI	193453	1
Max. 5 x CI43 übereinander	W10/20-CI	193454	1

Befestigungsschraube

VT11609



Für die Befestigung von Ci-Gehäusen an den Wandbefestigungswinkeln W... und den Profilen WS..., WW...	LT284-M6X20-C	050325	100
---	---------------	--------	-----

Verbindungsstück

3200PIC-275



Gehäusezusammenbau und Flanschbau, K-CI erforderlich	VS-CI	002315	100
Anbau von Kabelschellen, K-CI erforderlich	VS-KS-CI	038460	25

Keil

VT66813



Mit VS-CI oder VS-KS-CI für den Gehäusezusammenbau, Anbau von Flanschen und Kabelschellen	K-CI	002314	100
---	------	--------	-----

Klammer

3200PIC-257





Gehäusezusammenbau, Gehäusemaß 375 mm	KD4-CI	002313	25
---------------------------------------	--------	--------	----

Beschreibung	Typen- bezeichnung	Artikel-Nr.	VPE (Stk.)
--------------	-----------------------	-------------	---------------

Dichtungen

- Für Gehäusezusammenbau

<small>3200PIC-257</small> 	Gehäusemaß 187,5 mm	D2-CI	002310	20
<small>3200PIC-284</small> 	Gehäusemaß 250 mm	D3-CI	002311	20
<small>3200PIC-238</small> 	Gehäusemaß 375 mm	D4-CI	002312	20

Einzelgehäuse mit Deckel

- Deckel durchsichtig, plombierbare Deckelverschlüsse
- Unterkasten RAL 7035 mit glatten Seitenwänden
- Schutzart IP65
- Integrierte Druckentlastung im Kurzschlussfall
- Befestigungslaschen für Wandbefestigung inklusive
- Zulassung nach UL 508

3200PIC-384



Abmessungen		Tiefe mm	Einbautiefe mm	Typen- bezeichnung	Artikel-Nr.	VPE (Stk.)
Breite mm	Höhe mm					
187,5	250	150	125	CI23X-125-NA	002209	1
		175	150	CI23X-150-NA	002212	1
375	250	150	125	CI43X-125-NA	002213	1
		175	150	CI43X-150-NA	002232	1
		225	200	CI43X-200-NA	002217	1
375	150	125	125	CI44X-125-NA	002218	1
		175	150	CI44X-150-NA	002219	1
		225	200	CI44X-200-NA	002220	1
		275	250	CI44X-250-NA	002224	1
500	225	200	CI45X-200-NA	264023	1	

Hinweise

Information relevant for export to North America:
 Product standards UL 508A; CSA-C22.2 No.94; IEC/EN 60529; CE marking
 UL File No. E54120, E337418, E499317
 UL CCN NITW
 CSA File No. 27130
 CSA Class No. 3211-07
 NA Certification UL Listed, CSA certified
 Specially designed for NA Yes
 Suitable for Industrial Control Panels
 Degree of Protection IEC: IP65; UL/CSA Types 1, 12, 13, 4X, indoor only

Verteilergehäuse mit Deckel und Flanschen

- Deckel durchsichtig, plombierbare Deckelverschlüsse
- Unterteil RAL 7035, an allen 4 Seiten mit abnehmbaren glatten Flanschen bestückt
- Schutzart IP65
- Integrierte Druckentlastung im Kurzschlussfall
- Befestigungslaschen für Wandbefestigung inklusive
- Zulassung nach UL 508

3200PIC-386



Abmessungen		Tiefe mm	Einbautiefe mm	Typen- bezeichnung	Artikel-Nr.	VPE (Stk.)
Breite mm	Höhe mm					
234	296	150	125	CI23-125-NA	002234	1
		175	150	CI23-150-NA	002237	1
421	296	150	125	CI43-125-NA	002238	1
		175	150	CI43-150-NA	002241	1
		225	200	CI43-200-NA	002242	1
421	150	125	125	CI44-125-NA	002245	1
		175	150	CI44-150-NA	002246	1
		225	200	CI44-200-NA	002249	1
	275	250	CI44-250-NA	002250	1	
546	225	200	CI45-200-NA	264024	1	
796	225	200	200	CI48-200-NA ¹⁾	002253	1
		275	250	CI48-250-NA ¹⁾	002254	1

Hinweise

Information relevant for export to North America:	
Product standards	UL 508A; CSA-C22.2 No.94; IEC/EN 60529; CE marking
UL File No.	E54120, E337418, E499317
UL CCN	NITW
CSA File No.	27130
CSA Class No.	3211-07
NA Certification	UL Listed, CSA certified
Specially designed for NA	Yes
Suitable for	Industrial Control Panels
Degree of Protection	IEC: IP65; UL/CSA Types 1, 12, 13, 4X, indoor only
¹⁾ IEC: IP65; UL/CSA Types 1, 12, 13, indoor only	

verwendbar für Gehäusemaß

Typen-
bezeichnung

Artikel-Nr.

VPE
(Stk.)

Flansche

3200PIC-153



187,5 mm	FL2-X-NA	208310	10
250 mm	FL3-X-NA	012462	10
375 mm	FL4-X-NA	208309	10

Hinweise

Information relevant for export to North America:
 Product standards UL 508A; CSA-C22.2 No.94; IEC/EN 60529; CE marking
 UL File No. E54120, E337418, E499317
 UL CCN NITW
 CSA File No. 27130
 CSA Class No. 3211-07
 NA Certification UL Listed, CSA certified
 Specially designed for NA Yes
 Suitable for Industrial Control Panels
 Degree of Protection IEC: IP65; UL/CSA Types 1, 12, 13, 4X, indoor only

Vorbereitete Gehäuse, Automaten-Einzelgehäuse

- Metrische Vorprägungen in allen Seitenwänden, siehe Grafik A - F
- Schutzart IP65
- Integrierte Druckentlastung im Kurzschlussfall
- Einbaugeräte Baugröße 1 nach DIN 43880, z.B. für AFDD, FI, LS, etc.
- Deckel durchsichtig mit Griffverschlüssen, Tür durchsichtig zum Bedienen der Einbaugeräte
- Tragschienen zum Aufschnappen der Geräte
- 1x Verschlussstreifen für unbenutzte Einbauplätze, Berührungsschutzabdeckung mit Beschriftungsstreifen
- N/PE-Kombisteckklemme
- Befestigungslaschen für Wandbefestigung, plombierbare Deckelverschlüsse
- Gehäusetiefe 150 mm

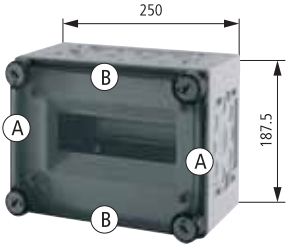
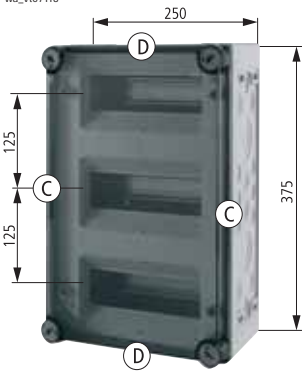
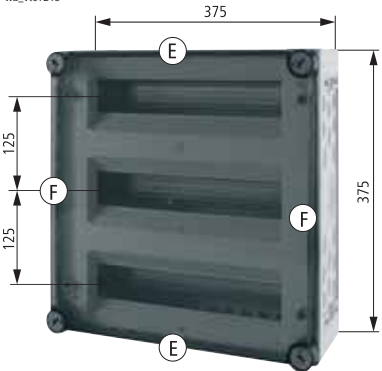
Abmessungen mm	einpolige Automaten (TE) Anzahl	PE- und N-Klemmen Beschreibung	Ausführung	Typen- bezeichnung	Artikel-Nr.	VPE (Stk.)
wa_vt07018 	9	1 x 2,5–25 mm ² und 7 x 0,5–4 mm ²	Deckel durchsichtig	AE/123E	029766	1
		1 x 2,5–25 mm ² und 7 x 0,5–4 mm ²	Tür durchsichtig	AE/123E/T	032139	1
wa_vt07118 	27	3 x 2,5–25 mm ² und 21 x 0,5–4 mm ²	Deckel durchsichtig	AE/143E	000239	1
		3 x 2,5–25 mm ² und 21 x 0,5–4 mm ²	Tür durchsichtig	AE/143E/T	002612	1
wa_vt07218 	45	3 x 2,5–25 mm ² und 21 x 0,5–4 mm ²	Deckel durchsichtig	AE/144E	004985	1
		3 x 2,5–25 mm ² und 21 x 0,5–4 mm ²	Tür durchsichtig	AE/144E/T	061937	1

Hinweise

A
00062217_0

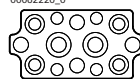
 1 x M32/20
 6 x M20
 2 x M16

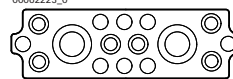
B
00062220_0

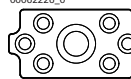
 2 x M32/20
 4 x M25/16
 4 x M20
 4 x M16

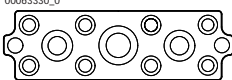
C
00062223_0

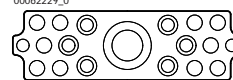
 2 x M50/20
 6 x M25/16
 8 x M20



D
00062226_0

 1 x M50/32
 6 x M25/16

E
00063330_0

 1 x M50/32
 2 x M40/25
 8 x M25/16
 2 x M20

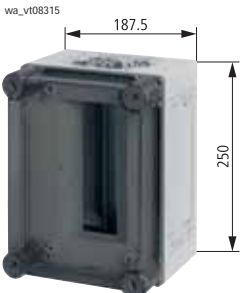
F
00062229_0

 1 x M63/40
 6 x M25/16
 10 x M20
 2 x M16

Vorbereitete Gehäuse, Automaten-Verteilergehäuse

- Seitenwände geschlossen, ausschlagbar, Wände oben und unten offen
- Schutzart IP65
- Integrierte Druckentlastung im Kurzschlussfall
- Einbaugeräte Baugröße 1 nach DIN 43880, z.B. für AFDD, FI, LS, etc.
- Deckel durchsichtig mit Griffverschlüssen
- Tragschienen zum Aufschnappen der Geräte
- 1x Verschlussstreifen für unbenutzte Einbauplätze, Berührungsschutzabdeckung mit Beschriftungsstreifen
- Plombierbare Deckelverschlüsse
- Ohne N/PE-Klemmen

Abmessungen mm	einpolige Automaten (TE) Anzahl	Gehäusetiefe mm	Typen- bezeichnung	Artikel-Nr.	VPE (Stk.)
 <p>wa_v108315</p>	9	150	AV/123-125	036089	1
		175	AV/123-150	043208	1
 <p>wa_v108415</p>	27	150	AV/143-125	047954	1
		225	AV/143-200	045581	1
 <p>wa_v107318</p>	45	150	AV/144-125	059819	1
		225	AV/144-200	062192	1

verwendbar für	Hinweise	Typen- bezeichnung	Artikel-Nr.	VPE (Stk.)
----------------	----------	-----------------------	-------------	---------------

Tragschienenengerüste

Einreihig

VT62813	CI23	162 mm Schienenlänge für 9 Teilungseinheiten	TG23	044004	1
---------	------	---	------	--------	---



Dreireihig

VT62613	CI43	162 mm Schienenlänge für 3 x 9 Teilungseinheiten	TG43	046377	1
	CI44	270 mm Schienenlänge für 3 x 15 Teilungseinheiten	TG44	048750	1



Berührungsschutzabdeckungen

- Berührungsschutz mit Beschriftungsstreifen

VT59313	TG23	1-reihig	GA-O/I23	051123	5
	TG43	3-reihig	GA-O/I43	053496	5
	TG44	3-reihig	GA-O/I44	055869	5



Leerplatzabdeckung

- Zum Verschließen unbenutzter Einbauplätze

vt113114	CI...	fein gerippt für 12 Teilungseinheiten	BS-12MF-GY	178980	10/100
vt113114	CI...	grob gerippt für 12 Teilungseinheiten	BS-12MB-GY	178979	10/100

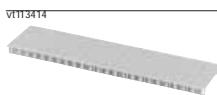

PE- und N-Klemmen Beschreibung	verwendbar für	Typen- bezeichnung	Artikel-Nr.	VPE (Stk.)
-----------------------------------	----------------	-----------------------	-------------	---------------

Bestückte Kombisteckklemme KSK PE

1 x 2,5-25 mm ² und 7 x 0,5-4 mm ²	TG23	KSK-1PE-CI	194559	1
3 x 2,5-25 mm ² und 21 x 0,5-4 mm ²	TG43 TG44	KSK-3PE-CI	194561	1

Bestückte Kombisteckklemme KSK N

1 x 2,5-25 mm ² und 7 x 0,5-4 mm ²	TG23	KSK-1N-CI	194560	1
3 x 2,5-25 mm ² und 21 x 0,5-4 mm ²	TG43 TG44	KSK-3N-CI	194562	1

Vorbereitete Einzelgehäuse für Leistungsschalter NZM und Lasttrennschalter N

- Mit Türkupplungsdrehgriff
- Komplett inkl. allen notwendigen Funktionsteilen
- Nicht UL/CSA approbiert
- Zum Einbau von Leistungsschaltern und Lasttrennschaltern geeignet, für Einzelaufstellung mit Leitungseinführung oben und unten
- Einschließlich Befestigungslaschen für Wandbefestigung
- Kurzschlussfest bei 415 V 50/60 Hz bis 10 kA mit Leistungsschalter NZM
- Nicht in Kombination mit Fernantrieb NZM...-XR..., Steckvorrichtung NZM...-XSV oder Ausfahrvorrichtung NZM...-XAV
- Isolierte Zusatzklemme für 4. oder 5. Pol ist separat zu bestellen
- **Nur für Schalter mit Rahmenklemmen zum Direktanschluss von Kabeln**

Standard, schwarz/grau

- Abschließbar in 0-Stellung am Griff mit bis zu 3 Vorhängeschlossern
- Zusätzlich mit Deckelverriegelung

Abmessungen mm	Schutz- art	max. Bemes- sungs- dauer- strom I_u A	verwendbar für	Basisgehäuse	nachrüstbare Klemmen ¹⁾	Typen- bezeichnung	Artikel-Nr.	VPE (Stk.)
 <p>wa_v100919</p>	IP65	≤ 63	PN1, N(S)1	CI-K5-160-M	K50/1	NZM1-XCIK5-TVD	271521	1
 <p>wa_v101019</p>	IP65	≤ 63	NZM1, PN1, N(S)1	CI23-150	K50/1	NZM1-XCI23-TVD	271522	1
 <p>wa_v101119</p>	IP65	≤ 125	NZM1(-4), PN1(-4), N(S)1(-4)	CI43-150	K50/1, K95/1N/BR	NZM1-XCI43-TVD	271523	1

Hinweise

- ¹⁾ Bei 3-poligen Schaltern: für 4. und ggf. 5. Leiter (N-, PE-Leiter)
Bei 4-poligen Schaltern: für 5. Leiter (PE-Leiter)

Vorbereitete Einzelgehäuse für Leistungsschalter NZM und Lasttrennschalter N

Abmessungen mm	Schutz- art	max. Bemes- sungs- dauer- strom I_u A	verwendbar für	Basisgehäuse	nachrüstbare Klemmen ¹⁾	Typen- bezeichnung	Artikel-Nr.	VPE (Stk.)
<p>wa_vt01219</p> 	IP65	≤ 160	NZM1(-4), PN1(-4), N(S)1(-4)	CI43-200	K50/1, K95/1N/BR	NZM1-XCI43/2-TVD	104645	1
<p>wa_vt01319</p> 	IP65	≤ 200	NZM2(-4), PN2(-4), N(S)2(-4)	CI43-200	K50/1, K95/1N/BR, K150/1/BR, K240/1BR	NZM2-XCI43-TVD	271524	1
<p>wa_vt01419</p> 	IP65	≤ 250	NZM2(-4), PN2(-4), N(S)2(-4)	CI45-200	K50/1, K95/1N/BR, K150/1/BR, K240/1BR	NZM2-XCI45-TVD	280418	1

Hinweise

¹⁾ Bei 3-poligen Schaltern: für 4. und ggf. 5. Leiter (N-, PE-Leiter)
Bei 4-poligen Schaltern: für 5. Leiter (PE-Leiter)

1.56

Isolierstoffgehäuse Ci

Vorbereitete Einzelgehäuse für Leistungsschalter NZM und Lasttrennschalter N

Abmessungen mm	Schutz- art	max. Bemes- sungs- dauer- strom I_u A	verwendbar für	Basisgehäuse	nachrüstbare Klemmen ¹⁾	Typen- bezeichnung	Artikel-Nr.	VPE (Stk.)
-------------------	----------------	---	-------------------	--------------	------------------------------------	-----------------------	-------------	---------------

wa_v101519	IP65	≤ 400	NZM3(-4), PN3(-4), N(S)3(-4)	CI48-250	K95/1N/BR, K150/1/BR, K240/1BR, K2X240/1/BR	NZM3-XCI48-TVD	271525	1
------------	------	-------	------------------------------------	----------	---	----------------	--------	---



Hinweise

- ¹⁾ Bei 3-poligen Schaltern: für 4. und ggf. 5. Leiter (N-, PE-Leiter)
Bei 4-poligen Schaltern: für 5. Leiter (PE-Leiter)

Vorbereitete Einzelgehäuse für Leistungsschalter NZM und Lasttrennschalter N

Rot-Gelb für NOT-AUS

- Abschließbar an Griff und Schalter mit jeweils bis zu 3 Vorhängeschlössern
- Abschließbar in 0-Stellung am Griff
- Zusätzlich mit Deckelverriegelung und abschließbar am Schalter in 0-Stellung

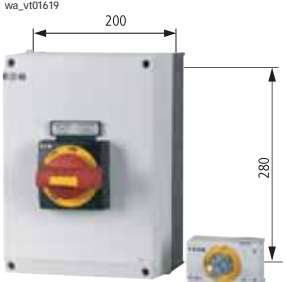
Abmessungen mm	wa_v101619	Schutz- art	max. Bemessungs- dauer- strom I_n A	verwendbar für	Basisgehäuse	nachrüstbare Klemmen ¹⁾	Typen- bezeichnung	Artikel-Nr.	VPE (Stk.)
	wa_v101619	IP65	≤ 63	PN1, N(S)1	CI-K5-160-M	K50/1	NZM1-XCIK5-TVDVR	271526	1
	wa_v101719	IP65	≤ 63	NZM1, PN1, N(S)1	CI23-150	K50/1	NZM1-XCI23-TVDVR	271527	1
	wa_v101819	IP65	≤ 125	NZM1(-4), PN1(-4), N(S)1(-4)	CI43-150	K50/1, K95/1N/BR	NZM1-XCI43-TVDVR	271528	1

Hinweise

- ¹⁾ Bei 3-poligen Schaltern: für 4. und ggf. 5. Leiter (N-, PE-Leiter)
Bei 4-poligen Schaltern: für 5. Leiter (PE-Leiter)

1.58

Isolierstoffgehäuse Ci

Vorbereitete Einzelgehäuse für Leistungsschalter NZM und Lasttrennschalter N

Abmessungen mm	Schutz- art	max. Bemes- sungsdauer- strom I_u A	verwendbar für	Basisgehäuse	nachrüstbare Klemmen ¹⁾	Typen- bezeichnung	Artikel-Nr.	VPE (Stk.)
<p>wa_vt01919</p>	IP65	≤ 160	NZM1(-4), PN1(-4), N(S)1(-4)	CI43-200	K50/1, K95/1N/BR	NZM1-XCI43/2-TVDVR	104646	1
<p>wa_vt02019</p>	IP65	≤ 200	NZM2(-4), PN2(-4), N(S)2(-4)	CI43-200	K50/1, K95/1N/BR, K150/1/BR, K240/1BR	NZM2-XCI43-TVDVR	271529	1
<p>wa_vt02119</p>	IP65	≤ 250	NZM2(-4), PN2(-4), N(S)2(-4)	CI45-200	K50/1, K95/1N/BR, K150/1/BR, K240/1BR	NZM2-XCI45-TVDVR	279356	1

Hinweise

- ¹⁾ Bei 3-poligen Schaltern: für 4. und ggf. 5. Leiter (N-, PE-Leiter)
Bei 4-poligen Schaltern: für 5. Leiter (PE-Leiter)

Vorbereitete Einzelgehäuse für Leistungsschalter NZM und Lasttrennschalter N

Abmessungen
mm

Schutz- max. verwendbar
art Bemess- für
sungsdauer-
strom
 I_u
A

Basisgehäuse

nachrüstbare Klemmen¹⁾

Typen-
bezeichnung

Artikel-Nr.

VPE
(Stk.)

wa_v102219



IP65	≤ 400	NZM3(-4), PN3(-4), N(S)3(-4)	CI48-250	K95/1N/BR, K150/1/BR, K240/1BR, K2X240/1/BR	NZM3-XCI48-TVDVR	271530	1
------	-------	------------------------------------	----------	---	------------------	--------	---

Hinweise

¹⁾ Bei 3-poligen Schaltern: für 4. und ggf. 5. Leiter (N-, PE-Leiter)
Bei 4-poligen Schaltern: für 5. Leiter (PE-Leiter)

Vorbereitete Gehäuse, für Leistungsschalter NZM.../Lasttrennschalter N..., 3- und 4-polig

- Verwendung als Einzelgehäuse¹⁾ oder im Verteilerverbund
- Für Verteilerverbund sind die Kenndaten von anderen Betriebsmitteln zu beachten
- Schutzart IP65
- Integrierte Druckentlastung im Kurzschlussfall
- Metrische Vorprägungen in allen Seitenwänden, siehe Grafik A - E. Ausnahme CI48...: Seitenwände ohne Vorprägungen, unten offen
- Seitenwände ausschlagbar und anreihbar an andere Gehäuse
- Mit Türkupplungsdrehgriff NZM...-XTVD und Verlängerungsachse
- Deckel durchsichtig, vorgebohrt
- Montageplatte vorgebohrt für Schalter und vorgebohrt für jeweils eine PE- und N-Klemme
- Montageplatte aus 3 mm starkem Stahlblech
- Plombierbare Deckelverschlüsse
- Befestigungsmaterial für Klemmen
- Befestigungslaschen für Wandbefestigung inklusive
- Nicht in Kombination mit Fernantrieb NZM...-XR..., Steckvorrichtung NZM...-XSV oder Ausfahrvorrichtung NZM...-XAV

Abmessungen mm	Bemessungs- dauerstrom I_u A	verwendbar für Basisgerät	verwendbar für Klemmen ²⁾	Basisgehäuse	Typen- bezeichnung	Artikel-Nr.	VPE (Stk.)
<p>wa_v110615</p>	63	NZM1(-4) N1(-4), PN1(-4) NS1 LZM1(-4) LN1(-4)	K95/1N...	CI23E-150	MCCB1-63/123E-150	138538	1
<p>wa_v110515</p>	125	NZM1(-4) N1(-4), PN1(-4) NS1 LZM1(-4) LN1(-4)	K50/1 K95/1N...	CI43E-150	MCCB1-125/143E-150	138539	1
	160	NZM1(-4) N1(-4), PN1(-4) NS1 LZM1(-4) LN1(-4)	K50/1 K95/1N...	CI43E-200	MCCB1-160/143E-200	138540	1
	200	NZM2(-4) N2(-4), PN2(-4) NS2 LZM2(-4) LN2(-4)	K50/1 K95/1N... K150/1N...	CI43E-200	MCCB2-200/143E-200	138541	1
<p>wa_v110715</p>	250	NZM2(-4) N2(-4), PN2(-4) NS2 LZM2(-4) LN2(-4)	K50/1 K95/1N... K150/1N...	CI45E-200	MCCB2-250/145E-200	138542	1

Hinweise

¹⁾ Isolierte Zusatzklemme für 4. oder 5. Pol ist separat zu bestellen.

²⁾ Kurzschlusswerte der Einzelgehäuse beachten.

Vorbereitete Gehäuse, für Leistungsschalter NZM.../Lasttrennschalter N..., 3- und 4-polig

Abmessungen mm	Bemessungs- dauerstrom I_u A	verwendbar für Basisgerät	verwendbar für Klemmen ²⁾	Basisgehäuse	Typen- bezeichnung	Artikel-Nr.	VPE (Stk.)
-------------------	---	------------------------------	---	--------------	-----------------------	-------------	---------------

	400	NZM3(-4) N3(-4), PN3(-4) NS3 LZM3(-4) LN3(-4)	K50/1 K95/1N... K150/1N... K240/1N...	CI45E-200	MCCB3-400/145E-200	138543	1
--	-----	---	--	-----------	--------------------	--------	---

	630	NZM3(-4) N3(-4), PN3(-4) NS3 LZM3(-4) LN3(-4)	K50/1 K95/1N... K150/1N... K240/1N... K2X240/1N...	Ci-Kombination aus CI48-200 + CI43E-200 + STB4-CI	MCCB3-630/148/143E-200	138544	1
--	-----	---	--	--	------------------------	--------	---

Hinweise

²⁾ Kurzschlusswerte der Einzelgehäuse beachten.

A



1 x M32/20
6 x M20
2 x M16

B

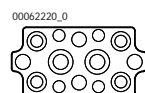

2 x M32/20
4 x M25/16
4 x M20
4 x M16

C

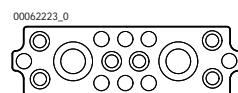

2 x M50/20
6 x M25/16
8 x M20

D

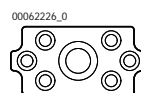

1 x M50/32
6 x M25/16

E

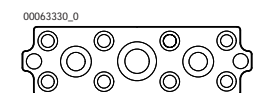

1 x M50/32
2 x M40/25
8 x M25/16
2 x M20

Vorbereitete Gehäuse, Zählergehäuse mit Zählerkreuz

- Metrische Vorprägungen in allen Seitenwänden, siehe Grafik C - F (Ausnahme: ZG/I48-200)
- Schutzart IP65
- Integrierte Druckentlastung im Kurzschlussfall
- Deckel durchsichtig
- Zählerkreuz einschließlich Zählerbefestigungsschrauben und Muttern, direkt montiert im Unterteil
- Befestigungslaschen für Wandbefestigung
- Plombierbare Deckelverschlüsse

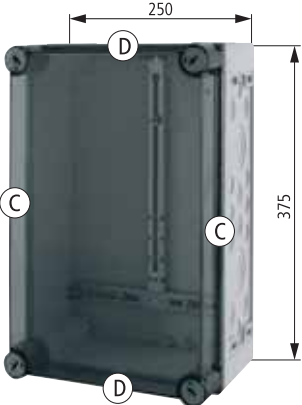
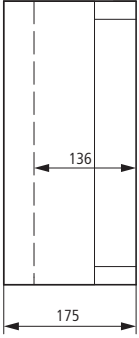
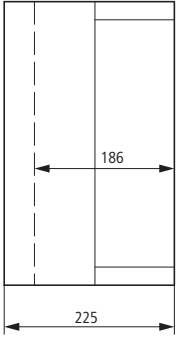
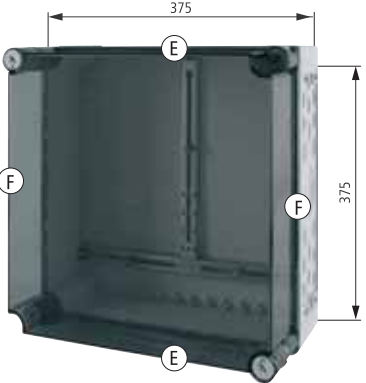
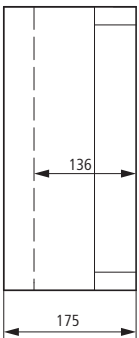
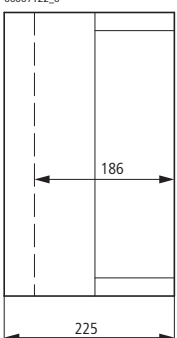
Abmessungen mm	Gehäusetiefe (Maße von oben) 1. Zählerkreuz 2. Gehäusetiefe mm	Ausführung	Typen- bezeichnung	Artikel-Nr.	VPE (Stk.)
<p>wa_v107418</p> 	<p>00035073_0</p> 	Deckel durchsichtig	ZG/I43E-G-150	013151	1
<p>0007122_0</p> 	Deckel durchsichtig	ZG/I43E-G-200	015524	1	
<p>wa_v102319</p> 	<p>00035073_0</p> 	Deckel durchsichtig	ZG/I44E-150	017897	1
<p>0007122_0</p> 	Deckel durchsichtig	ZG/I44E-200	020270	1	

Vorbereitete Gehäuse, Zählergehäuse mit Zählerkreuz

Abmessungen mm	Gehäusetiefe (Maße von oben) 1. Zählerkreuz 2. Gehäusetiefe mm	Ausführung	Typen- bezeichnung	Artikel-Nr.	VPE (Stk.)
		Deckel durchsichtig	ZG/145E-200	098479	1

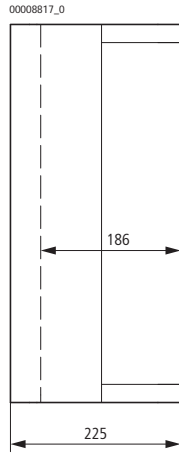

Deckel durchsichtig; oben und unten mit großflächigen Durchbrüchen für Flansche FL4...; keine Vorprägungen in den Seitenwänden	ZG/148-200	022643	1
--	------------	--------	---

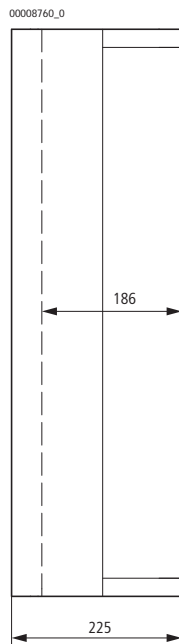

Hinweise

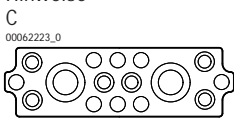

2 x M50/20
6 x M25/16
8 x M20

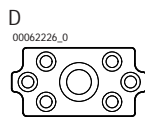

1 x M50/32
6 x M25/16

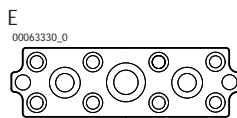

1 x M50/32
2 x M40/25
8 x M25/16
2 x M20

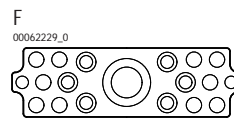

1 x M63/40
6 x M25/16
10 x M20
2 x M16

Vorbereitete Gehäuse, APZ Gehäuse

- Einbautiefe 150 mm
- Zur Integration eines Routers des Messstellenbetreibers
- Zur Montage zwischen Abschlusspunkt Liniennetz (APL) und Zählerplatz
- Einbau des Routers auf mikroperforierter Montageplatte 330 x 205 mm
- Router nicht im Lieferumfang enthalten
- 1 x Tragschiene montiert
- Mit transparentem Deckel
- Deckelverschlüsse für Werkzeugbetätigung
- Plombierbare Deckelverschlüsse
- Mit metrischen Vorprägungen in allen Seitenwänden
- Schutzart IP65
- Befestigungslaschen für Wandbefestigung inklusive

Abmessungen mm	Gehäusetiefe (Maße von oben)	Ausführung	Typen- bezeichnung	Artikel-Nr.	VPE (Stk.)
	1. Einbautiefe bei Montageplatte				
	2. Einbautiefe bei Tragschiene 7,5 mm Höhe				
	3. Einbautiefe bei Tragschiene 15 mm Höhe				
	4. Gehäusetiefe mm				
		Deckel durchsichtig	CI43E-150-APZ	194606	1

wa_v102419



00027042_0

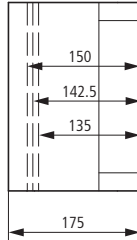

Beschreibung	verwendbar für	Typen- bezeichnung	Artikel-Nr.	VPE (Stk.)
--------------	----------------	-----------------------	-------------	---------------

Zählerkreuz

vt06318



Einschließlich 3 Stück Zählerbefestigungsschrauben mit Muttern nach DIN 46300. Zum Aufbau direkt im Gehäuseunterteil.	CI43...	ZK-43-CI	193459	1
	CI44...	ZK-44-CI	193460	1

Vorbereitete Gehäuse, Sammelschienegehäuse, System 60 mm

- Schutzart IP65
- Integrierte Druckentlastung im Kurzschlussfall
- Deckel durchsichtig
- Oben und unten mit großflächigen Durchbrüchen
- Seitenwände geschlossen, ausbrechbar
- Plombierbare Deckelverschlüsse
- Grundgehäuse CI44-200
- Sammelschiennenmittenabstand 60 mm
- Kupfer blank, unbehandelt mit integrierter Anreihfunktion
- 3-poliges System, Kupfer für N/PE kann nachgerüstet werden
- Sammelschienträger für N/PE im Lieferumfang
- Kurzschlussfestigkeit I_{cw} bis zu 37 kA, bei CU30x10, 630 A

Abmessungen
mm



Abmessungen mm	Bemessungs- betriebsstrom I_e A	Ausstattung	Typen- bezeichnung	Artikel-Nr.	VPE (Stk.)
250	250	L1, L2, L3: CU20x5 N nachrüstbar mit CU20x5 PE nachrüstbar mit CU12x5	CI44-S60-250/3	194565	1
400	400	L1, L2, L3: CU20x10 N nachrüstbar mit CU20x10 PE nachrüstbar mit CU20x5	CI44-S60-400/3	194566	1
630	630	L1, L2, L3: CU30x10 N nachrüstbar mit CU30x10 PE nachrüstbar mit CU30x5	CI44-S60-630/3	194567	1

Ausstattung	Typen- bezeichnung	Artikel-Nr.	VPE (Stk.)
-------------	-----------------------	-------------	---------------

Sammelschiennenverbindungen, System 60 mm

- Einschließlich Befestigungsmaterial

CU12x5	BBT-S60-12x5-CI	194591	1
CU20x5	BBT-S60-20x5-CI	194593	1
CU30x5	BBT-S60-30x5-CI	194594	1
CU20x10	BBT-S60-20x10-CI	194595	1
CU30x10	BBT-S60-30x10-CI	194596	1

verwendbar für für Kupferschienen Typen-
bezeichnung Artikel-Nr. VPE
(Stk.)

Sammelschienenträger 3-polig, System 60 mm

- 3-polig
- Kurzschlussfestigkeit I_{cw} in Kombination mit xEnergy Safety bis zu 37 kA, 1s bei CU30x10, 630 A
- Sammelschienenmittenabstand 60 mm
- Erweiterbar auf 4- und 5-polig
- Einschließlich Befestigungsmaterial

VT09610



Ci44... + SL630-ADP-CI	12x5 – 30x10	SL63031	148582	1
Ci44... + SL630-ADP-CI	20x5 - 30x10	SL63032	148583	1
Ci44... + SL630-ADP-CI	30x10	SL63033	148584	1

Sammelschienenträger 1-polig, System 60 mm

- 1-polig für N/PE
- Kurzschlussfestigkeit I_{cw} in Kombination mit xEnergy Safety bis zu 37 kA, 1s bei CU30x10, 630 A
- Einschließlich Befestigungsmaterial

VT09710



Ci44... + SL630-ADP-CI	12x5 – 30x10	SLPEN63011	148585	1
Ci44... + SL630-ADP-CI	20x5 - 30x10	SLPEN63012	148586	1
Ci44... + SL630-ADP-CI	30x10	SLPEN63013	148587	1

Montagewinkel für Sammelschienenträger, System 60 mm

- Für 3, 4 und 5-polige Systeme
- Einschließlich Befestigungsmaterial

3x UBS4,8 je Winkel		SL630-ADP-CI	184465	2
---------------------	--	--------------	--------	---

Sammelschienenklemmen, Anschluss Band/Rundleiter, System 60 mm

Max. Bemessungs- betriebsstrom I_e (A)	Leiterart ¹⁾	Besonderheiten	Verwendung	Hinweise	Typen- bezeichnung	Artikel-Nr.	VPE (Stk.)
--	-------------------------	----------------	------------	----------	-----------------------	-------------	---------------

Klemmen für System 60 mm

Spreizklemme

- Bohrungslose Anschluss technik auf Sammelschienen

VT35910



480	35 - 150 mm ² , AWG2/0 - MCM300. direkt geklemmt: 	Bohrungslose Anschluss technik auf Sammel- schienen.	12x5/10 20x5/10	Kontaktierung der Leitung mit der Sammelschiene erfolgt über Kabelbett	AKS150	138374	6
-----	---	---	--------------------	--	--------	--------	---

VT13306



500	95 - 185 mm ² , AWG3/0 - MCM350. direkt geklemmt: 	Bohrungslose Anschluss technik auf Sammel- schienen.	20x5/10 25x5/10 30x5/10	Kontaktierung der Leitung mit der Sammelschiene erfolgt über Kabelbett	AKS185	107195	6
-----	---	---	-------------------------------	--	--------	--------	---

VT13406



600	95 - 300 mm ² , MCM300 - MCM600. direkt geklemmt: 	Bohrungslose Anschluss technik auf Sammel- schienen.	20x5/10 25x5/10 30x5/10	Kontaktierung der Leitung mit der Sammelschiene erfolgt über Kabelbett	AKS300	107196	6
-----	---	---	-------------------------------	--	--------	--------	---

VT13206



800	 3x20x1 bis 2x(10x32x1) 32x25	Bohrungslose Anschluss technik auf Sammel- schienen. Klemmenraum 32 x 25 mm.	20x5/10 25x5/10 30x5/10	Kontaktierung der Leitung mit der Sammelschiene erfolgt über Kontaktblock	AKS-CU-BAND	107197	3
-----	---	---	-------------------------------	---	-------------	--------	---

¹⁾ Rundleiter eindrätig
 Rundleiter feindrätig mit fachgerecht verpresster Aderendhülse
 Rundleiter mehrdrätig
 Sektorleiter eindrätig
 Sektorleiter mehrdrätig
 Cu-Band
 Cu-Schiene

Max. Bemessungs- betriebsstrom I_e (A)	Leiterart ¹⁾	Besonderheiten	Verwendung	Hinweise	Typen- bezeichnung	Artikel-Nr.	VPE (Stk.)
--	-------------------------	----------------	------------	----------	-----------------------	-------------	---------------

Universal-Leiteranschlussklemme 5 mm, System 60 mm

VT18406



180	1,5 - 16 mm ² , AWG14 - AWG6. direkt geklemmt: ⊗ ○ ⊙ ▨ 8x6x0.5	Mit integrierter Haltefeder, unverlierbarer Klemmschraube, geöffnetem Klemmenraum 7,5 x 7,5 mm	Alle 5 mm – dicken Flach-schienen		AKU16/5	107187	100
-----	---	---	-----------------------------------	--	---------	--------	-----

VT18306



270	4 - 35 mm ² , AWG10 - AWG2. direkt geklemmt: ⊗ ○ ⊙ ▨ 3x9x0.8 oder 6x9x0.8	Mit integrierter Haltefeder, unverlierbarer Klemmschraube, geöffnetem Klemmenraum 10,5 x 11 mm	Alle 5 mm – dicken Flach-schienen		AKU35/5	107188	50
-----	---	---	-----------------------------------	--	---------	--------	----

VT18206



400	16 - 70 mm ² , AWG4 - AWG2/0. direkt geklemmt: ⊗ ⊙ ▨ 2x(3x9x0.8) oder 6x9x0.8	Mit integrierter Haltefeder, unverlierbarer Klemmschraube, geöffnetem Klemmenraum 14 x 14 mm	Alle 5 mm – dicken Flach-schienen		AKU70/5	107189	25
-----	--	---	-----------------------------------	--	---------	--------	----

VT18106



440	16 - 120 mm ² , AWG4 - MCM250. direkt geklemmt: ⊗ ⊙ ▨ 4x16x0.8 oder 6x16x0.8 oder 10x16x0.8	Mit integrierter Haltefeder, unverlierbarer Klemmschraube, geöffnetem Klemmenraum 17 x 15 mm	Alle 5 mm – dicken Flach-schienen		AKU120/5	107190	25
-----	---	---	-----------------------------------	--	----------	--------	----

- ¹⁾ ○ Rundleiter eindrätig
 ⊗ Rundleiter feindrätig mit fachgerecht verpresster Aderendhülse
 ⊙ Rundleiter mehrdrätig
 ◊ Sektorleiter eindrätig
 ◊ Sektorleiter mehrdrätig
 ▨ Cu-Band
 ■ Cu-Schiene





Sammelschienenklemmen, Anschluss Band/Rundleiter, System 60 mm

Max. Bemessungs- betriebsstrom I_e (A)	Leiterart ¹⁾	Besonderheiten	Verwendung	Hinweise	Typen- bezeichnung	Artikel-Nr.	VPE (Stk.)
--	-------------------------	----------------	------------	----------	-----------------------	-------------	---------------

Universal-Leiteranschlussklemme 10 mm, System 60 mm





VT13806



180	1,5 - 16 mm ² , AWG14 - AWG6. direkt geklemmt:     8x6x0.5	Mit integrierter Haltefeder, unverlierbarer Klemmschraube, geöffnetem Klemmenraum 7,5 x 7,5 mm	Alle 10 mm dicken Flach- schienen	–	AKU16/10	107191	100
-----	---	--	--	---	----------	--------	-----



VT13706



270	4 - 35 mm ² , AWG4 - AWG2/0. direkt geklemmt:     3x9x0.8 oder 6x9x0.8	Mit integrierter Haltefeder, unverlierbarer Klemmschraube, geöffnetem Klemmenraum 10,5 x 11 mm	Alle 10 mm dicken Flach- schienen	–	AKU35/10	107192	50
-----	--	--	--	---	----------	--------	----



VT13606



400	16 - 70 mm ² , AWG4 - AWG2/0. direkt geklemmt:    2x(3x9x0.8) oder 6x9x0.8	Mit integrierter Haltefeder, unverlierbarer Klemmschraube, geöffnetem Klemmenraum 14 x 14 mm	Alle 10 mm dicken Flach- schienen	–	AKU70/10	107193	25
-----	---	--	--	---	----------	--------	----

VT13506



440	16 - 120 mm ² , AWG4 - MCM250. direkt geklemmt:    4x16x0.8 oder 6x16x0.8 oder 10x16x0.8	Mit integrierter Haltefeder, unverlierbarer Klemmschraube, geöffnetem Klemmenraum 17 x 15 mm	Alle 10 mm dicken Flach- schienen	–	AKU120/10	107194	25
-----	--	--	--	---	-----------	--------	----

01063451_0









490	Kabelschuhe M8	Mit integrierter Haltefeder, unverlierbarer Klemmschraube, geöffnetem Klemmraum, Bolzen M8x8	Alle 10 mm dicken Flach- schienen, Doppel-T- Profil	–	AKU-M8/10	138362	20
-----	-------------------	--	--	---	-----------	--------	----

01063458_0



630	Kabelschuhe M10	Mit integrierter Haltefeder, unverlierbarer Klemmschraube, geöffnetem Klemmraum, Bolzen M10x10	Alle 10 mm dicken Flach- schienen, Doppel-T- Profil	–	AKU-M10/10	138361	6
-----	--------------------	--	--	---	------------	--------	---

- ¹⁾  Rundleiter eindrätig
 Rundleiter feindrätig mit fachgerecht verpresster Aderendhülse
 Rundleiter mehrdrätig
 Sektorleiter eindrätig
 Sektorleiter mehrdrätig
 Cu-Band
 Cu-Schiene

Bemessungsbetriebsstrom I_e A	Ausstattung	Typen- bezeichnung	Artikel-Nr.	VPE (Stk.)
---------------------------------------	-------------	-----------------------	-------------	---------------















Sammelschieneverbindungen, System 50 mm

• Einschließlich Befestigungsmaterial

 VT66113	250 – 630	L1, L2, L3, PE, N	SVS250630-5	002066	1
	1000	L1, L2, L3 für Kupferschienen 2 x 30 x 10 mm	AVS30L	093842	3
	500	PE, N, PEN für Kupferschienen 30 x 10 mm	AVS30PEN	096215	2
	1600	L1, L2, L3 für Kupferschienen 3 x 40 x 10 mm	AVS40	098588	3

verwendbar für Sammel- schienen mm	Anschlussquerschnitt Bandleiter mm	Bemessungs- betriebsstrom Bandleiter I_e A	Anschlussquerschnitt Rundleiter ¹⁾ mm ²	Typen- bezeichnung	Artikel-Nr.	VPE (Stk.)
--	--	--	---	-----------------------	-------------	---------------

Sammelschieneclenken, Anschluss Band- oder Rundleiter, System 50 mm

 VT68913	Cu 12 x 5	3 x 9 x 0.8	100	 16-35  16-25	K12X5-1	002281	10
	Cu 12 x 5	3 x 9 x 0.8 10 x 16 x 0.8	100 400	 25-120  25-95	K12X5-2	002282	10
	Cu 20 x 5	3 x 9 x 0.8 6 x 9 x 0.8 4 x 16 x 0.8 6 x 16 x 0.8	100 160 200 250	 35-70  35-50	K20X5	002286	10
	Cu 20 x 5	3 x 9 x 0.8 6 x 9 x 0.8 4 x 16 x 0.8 6 x 16 x 0.8 10 x 16 x 0.8 11 x 21 x 1	100 160 200 250 400 630	 35-240  35-185	K20X10	002283	10
	Cu 20 x 10	3 x 9 x 0.8 6 x 9 x 0.8 4 x 16 x 0.8 6 x 16 x 0.8 10 x 16 x 0.8 11 x 21 x 1	100 160 200 250 400 630	 35-185  35-95	K20X10	002283	10
	Cu 20 x 15	3 x 9 x 0.8 6 x 9 x 0.8 4 x 16 x 0.8 6 x 16 x 0.8 10 x 16 x 0.8 11 x 21 x 1	100 160 200 250 400 630	 35-70  35-50	K20X10	002283	10
	Cu 20 x 10 - 15	3 x 9 x 0.8	100	 35-300	K20X15	002284	10
	Cu 20 x 5 - 15	11 x 21 x 1	630	 35-240			

¹⁾  Feindrätigt mit fachgerecht verpresster Aderendhülse
 Mehrdrätigt

Vorbereitete Gehäuse, Zusatzausrüstung für Sammelschienegehäuse

verwendbar für Kupferschienen mm	Anschlussquerschnitt Bandleiter mm	Bemessungs- betriebsstrom Bandleiter I_e A	Hinweise	Typen- bezeichnung	Artikel-Nr.	VPE (Stk.)
-------------------------------------	--	--	----------	-----------------------	-------------	---------------

Anschluss für Bandleiter und Kupferschienen, System 50 mm

VT67313

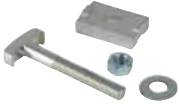

Cu 2 x 30 x 10	2 x 50 x 12	–	für Hauptleiter L1, L2, L3	K30X10L	081977	3
Cu 1 x 30 x 10	50 x 12	–	für Schutz- bzw. Neutralleiter PE, N, PEN	K30X10PEN	084350	2
Cu 3 x 40 x 10	2 x 50 x 12	–	für Hauptleiter L1, L2, L3	K40X10	086723	3

VT67213



Cu 1 x 30 x 10	3 x 9 x 0.8 - 11 x 21 x 1	100 630	in Verbindung mit Sammelschiene- klemmen K20X5, K20X10, K20X15	AW3040L-K20	089096	5
Cu 2 x 30 x 10 Cu 2 x 40 x 10	3 x 9 x 0.8 - 11 x 21 x 1	100 630	in Verbindung mit Sammelschiene- klemmen K20X5, K20X10, K20X15	AW30PEN-K20	091469	5

verwendbar für Sammel- schienen mm	Anschlussquerschnitt Bandleiter mm	Bemessungs- betriebsstrom Bandleiter I_e A	Anschlussquerschnitt Rundleiter ¹⁾ mm ²	Typen- bezeichnung	Artikel-Nr.	VPE (Stk.)
--	--	--	---	-----------------------	-------------	---------------

Ultraflach-Sammelschiene-klemmen, Anschluss Bandleiter

3200PIC-254











Cu 12 x 5	3 x 9 x 0.8	100	○ 1.5-10 ⊗ 1.5-6	K12X5/25	002324	10
	6 x 9 x 0.8	160				
	4 x 16 x 0.8	200				
	6 x 16 x 0.8	250				
Cu 20 x 5	3 x 9 x 0.8	100	○ 1.5-10 ⊗ 1.5-6	K20X5/25	002327	10
	6 x 9 x 0.8	160				
	4 x 16 x 0.8	200				
	6 x 16 x 0.8	250				
Cu 20 x 5 Cu 20 x 10	3 x 9 x 0.8	100	○ 1.5-10 ⊗ 1.5-6	K20X10/35	002325	10
	6 x 9 x 0.8	160				
	4 x 16 x 0.8	200				
	6 x 16 x 0.8	250				
	10 x 16 x 0.8	400				
Cu 20 x 5 Cu 20 x 10	3 x 9 x 0.8	100	○ 1.5-10 ⊗ 1.5-6	K20X15/40	002285	10
	6 x 9 x 0.8	160				
	4 x 16 x 0.8	200				
	6 x 16 x 0.8	250				
	10 x 16 x 0.8	400				
Cu 20 x 10 Cu 20 x 15	3 x 9 x 0.8	100	○ 1.5-10 ⊗ 1.5-6	K20X15/40	002285	10
	6 x 9 x 0.8	160				
	4 x 16 x 0.8	200				
	6 x 16 x 0.8	250				
	10 x 16 x 0.8	400				
	11 x 21 x 1	630				
Cu 20 x 15	11 x 21 x 1	630	○ 1.5-10 ⊗ 1.5-6	K20X15/50	002326	10
	2 x (11 x 21 x 1)	800				

1) ○ Rundleiter eindrätig
⊗ Rundleiter feindrätig mit fachgerecht verpresster Aderendhülse

verwendbar für Sammelschienen mm	Anschlussquerschnitt Rundleiter ¹⁾ mm ²	Typen- bezeichnung	Artikel-Nr.	VPE (Stk.)
-------------------------------------	---	-----------------------	-------------	---------------

Anschlussenerweiterungen für Ultraflach-Sammelschienenklemmen

Erweiterungsklemmen für Lasche

 VT07108	Cu 10 x 3	  1.5-16  0.75-16	AK16	079336	50
 VT07108	Cu 10 x 3	 6-16  6-25  4-25	AK35	079614	50

Lasche zur Aufnahme von Erweiterungsklemme AK..

- In Verbindung mit Sammelschienenklemmen K...

 VT07108	–	–	L-KL-R	079269	50
--	---	---	--------	--------	----

Bemessungsbetriebsstrom I_e A	verwendbar für	Typen- bezeichnung	Artikel-Nr.	VPE (Stk.)
---------------------------------------	----------------	-----------------------	-------------	---------------

Sammelschienenträger, System 50 mm





Für den Einsatz zwischen zwei Gehäusen



- Geräteaufbau auf Sammelschiene möglich
- Sammelschienenträgerabstände max. 375 mm

Schienenmittenabstand 40 mm

 VT65613	160	L1, L2, L3, PE, N: 12 x 5	SH0165/2	010774	5
--	-----	---------------------------	----------	--------	---

Schienenmittenabstand 50 mm



 3200PIC-215	250 400 630	L1, L2, L3, PE, N: 20 x 5 L1, L2, L3: 20 x 10; PE, N, PEN: 20 x 5 L1, L2, L3, PE, N: 20 x 15	SH0635/3	058247	5
 3200PIC-214	250 400 630	L1, L2, L3, PE, N, PEN: 20 x 5 L1, L2, L3: 20 x 10; PE, N, PEN: 20 x 5 L1, L2, L3: 20 x 10 + 20 x 5; PE, N, PEN: 20x10	SH0635/4	060620	10
 3200PIC-404	1000	L1, L2, L3: 2 x 30 x 10; PE, N: 30 x 10	SH1005/4	062993	5
 3200PIC-405	1600	L1, L2, L3: 3 x 40 x 10	SH1603/4	065366	5

1)  Rundleiter eindrätig
 Rundleiter feindrätig mit fachgerecht verpresster Aderendhülse
 Rundleiter mehrdrätig

Vorbereitete Gehäuse, Sammelschienen-Bausteinsystem

max. Bemessungs- betriebsstrom I_e A	Abmessung mm x mm	Länge mm	Cu-Zahl	Ausführung	verwendbar für	Typen- bezeichnung	Artikel-Nr.	VPE (Stk.)
---	----------------------	-------------	---------	------------	-------------------	-----------------------	-------------	---------------

Sammelschienen

	160	12 x 5	1500	0.81	verzinkt	SH0165/2	CU12X5	034121	10
			2250	1.21	verzinkt	SH0165/2	CU12X5-2250	005093	10
	250	20 x 5	1500	1.34	verzinkt	SH0635/3	CU20X5	044092	10
			2250	2.01	verzinkt	SH0635/4 SH0632	CU20X5-2250	007466	10
400	20 x 10	1500	2.68	verzinkt	SH0635/3	CU20X10	041719	5	
		2250	4.01	verzinkt	SH0635/4 SH0632	CU20X10-2250	009839	5	
	-	30 x 10	1500	4.02	unbehandelt	SH1005/4	CU30X10	051211	1
			40 x 10	1500	5.34	unbehandelt	SH1603/4	CU40X10	063076

max. Bemessungs- betriebsstrom I_e A	Abmessung mm x mm	Typen- bezeichnung	Artikel-Nr.	VPE (Stk.)
---	----------------------	-----------------------	-------------	---------------

PE-/N Schienenträger

- Verlegen von PE-/N-Schienen vom Sammelschienenkasten in den Klemmraum (bei Standverteilern)

	250	20 x 5	SH0632	067739	5
	400	20 x 10			
	630	20 x 15			

verwendbar für	Typen- bezeichnung	Artikel-Nr.	VPE (Stk.)
----------------	-----------------------	-------------	---------------

Halter für Sammelschienenenträger, System 50 mm

- Zur Befestigung der Sammelschienenenträger im Anfangs- und Endgehäuse bei Verwendung von Sammelschienenverbindungen und Transporttrennungen

	SH0635/3	SH0635/4	SH1005/4	SH1603/4	HSH-CI	002320	5
---	----------	----------	----------	----------	--------	--------	---

	SH0632				HSH0632	002321	5
---	--------	--	--	--	---------	--------	---

verwendbar für

Typen-
bezeichnung

Artikel-Nr.

VPE
(Stk.)**Sammelschienenversteifung, System 50 mm**

- Einbau in der Mitte zwischen zwei Sammelschienenträgern SH0635/... beim Aufbau von Reitersicherungen RS...3-50 auf Kupferschienen 20 x 5

VT66613



SVCU20X5

002323

10

Sammelschieneneneinsätze, System 50 mm

- Zum Aufbau von Reitersicherungsunterteilen 50 mm
- 3-polig, für 250 A Nennstrom
- Verbindungssatz Seite 81

VT63013

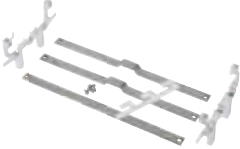

CI23

SE-RS-I23

041632

1

CI43

SE-RS-I43

044005

1

CI44

SE-RS-I44

001890

1

Anschlussklemme, System 50 mm

- Für Sicherungskästen und Sammelschienenensicherungskästen 50 mm sowie Sammelschieneneneinsatz SE-RS-I43
- Klemmbereich Bandleiter: von 3 x 9 x 0.8 mm bis 10 x 16 x 0.8 mm Ø 4 – 10 mm² (eindrätig)

VT06908

CU20X5
CU20X10
CU20X15

K20X15/40-A

012783

10

Vorbereitete Gehäuse, Sammelschienen-Bausteinsystem

Anschlussquerschnitt eindrähtig mm ²	mehrdrähtig mm ²	verwendbar für	Typen- bezeichnung	Artikel-Nr.	VPE (Stk.)
---	--------------------------------	----------------	-----------------------	-------------	---------------

N-Schienen

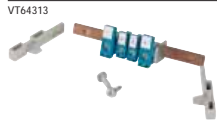

2 x 2.5 – 35 6 x 1.5 – 16	2 x 2.5 – 25 6 x 1.5 – 16	SE-RS-I23 (RS18/I23)	N23RS18	055870	1
2 x 2.5 – 35 9 x 0.5 – 6	2 x 2.5 – 25 9 x 0.5 – 4	SE-RS-I23 (RS27/I23)	N23RS27	058243	1
2 x 2.5 – 35 2 x 1.5 – 16	2 x 2.5 – 25 2 x 1.5 – 16	SE-RS-I23 (RS33/I23)	N23RS33	060616	1
2 x 2.5 – 35 12 x 1.5 – 16	2 x 2.5 – 25 12 x 1.5 – 16	SE-RS-I43 (I44) RS18/I43 (I44)	N43RS18	067735	1
2 x 2.5 – 35 18 x 0.5 – 6	2 x 2.5 – 25 18 x 0.5 – 4	SE-RS-I43 (I44) RS27/I43 (I44)	N43RS27	065362	1
2 x 2.5 – 35 4 x 1.5 – 16	2 x 2.5 – 25 4 x 1.5 – 16	SE-RS-I43 (I44) RS33/I43 (I44)	N43RS33	062989	1

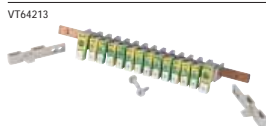

PE-(PEN-)Schienen



2 x 2.5 – 35 6 x 1.5 – 16	2 x 2.5 – 25 6 x 1.5 – 16	SE-RS-I23 (RS18/I23)	PEN23RS18	081973	1
2 x 2.5 – 35 9 x 0.5 – 6	2 x 2.5 – 25 9 x 0.5 – 4	SE-RS-I23 (RS27/I23)	PEN23RS27	079600	1
2 x 2.5 – 35 2 x 1.5 – 16	2 x 2.5 – 25 2 x 1.5 – 16	SE-RS-I23 (RS33/I23)	PEN23RS33	077227	1
2 x 2.5 – 35 12 x 1.5 – 16	2 x 2.5 – 25 12 x 1.5 – 16	SE-RS-I43 (I44) RS18/I43 (I44)	PEN43RS18	070108	1
2 x 2.5 – 35 18 x 0.5 – 6	2 x 2.5 – 25 18 x 0.5 – 4	SE-RS-I43 (I44) RS27/I43 (I44)	PEN43RS27	072481	1
2 x 2.5 – 35 4 x 1.5 – 16	2 x 2.5 – 25 4 x 1.5 – 16	SE-RS-I43 (I44) RS33/I43 (I44)	PEN43RS33	074854	1

Bestückte Gehäuse, Sicherungs-Verteilergehäuse, System 60 mm

- Schutzart IP65
- Seitenwände geschlossen, ausschlagbar, Wände oben und unten offen
- Integrierte Druckentlastung im Kurzschlussfall
- Grundgehäuse CI44-200 bzw. CI43-200
- Deckel durchsichtig, Griffverschlüsse optional
- Plombierbare Deckelverschlüsse
- Mit dreipoligen Reitersicherungsunterteilen bzw. Lasttrennschaltern
- Schaltgeräte ohne Hülsen-Passeinsätze und Schmelzeinsätze
- Sammelschienenmittenabstand 60 mm
- Kupfer blank, unbehandelt mit integrierter Anreihfunktion
- 3-poliges System, Kupfer für N/PE kann nachgerüstet werden
- Sammelschienträger für N/PE im Lieferumfang

Abmessungen mm	Max. Bemessungs- betriebsstrom Sammelschiene I_e A	Ausstattung	Anzahl Stromkreise Max. Sicherungseinsatz A/V	Typen- bezeichnung	Artikel-Nr.	VPE (Stk.)
 <p>wa_v102619</p>	250	L1, L2, L3: CU20x5 N nachrüstbar mit CU20x5 PE nachrüstbar mit CU12x5	Schraubsockel 8x 3-polig 50 A / 400 V E18 / D02	CI44-S60-250/3-8D02	194597	1
	400	L1, L2, L3: CU20x10 N nachrüstbar mit CU20x10 PE nachrüstbar mit CU20x5	Schraubsockel 8x 3-polig 50 A / 400 V E18 / D02	CI44-S60-400/3-8D02	194598	1
	630	L1, L2, L3: CU30x10 N nachrüstbar mit CU30x10 PE nachrüstbar mit CU30x5	Schraubsockel 8x 3-polig 50 A / 400 V E18 / D02	CI44-S60-630/3-8D02	194599	1
 <p>wa_v102719</p>	250	L1, L2, L3: CU20x5 N nachrüstbar mit CU20x5 PE nachrüstbar mit CU12x5	Lasttrennschalter 8x 3-polig 50 A / 400 V E18 / D02	CI44-S60-250/3-8D02-LTS	194600	1
	400	L1, L2, L3: CU20x10 N nachrüstbar mit CU20x10 PE nachrüstbar mit CU20x5	Lasttrennschalter 8x 3-polig 50 A / 400 V E18 / D02	CI44-S60-400/3-8D02-LTS	194601	1
	630	L1, L2, L3: CU30x10 N nachrüstbar mit CU30x10 PE nachrüstbar mit CU30x5	Lasttrennschalter 8x 3-polig 50 A / 400 V E18 / D02	CI44-S60-630/3-8D02-LTS	194602	1
	250	L1, L2, L3: CU20x5 N nachrüstbar mit CU20x5 PE nachrüstbar mit CU12x5	Schraubsockel 8x 3-polig 50 A / 400 V E18 / D02	CI43-S60-250/3-4D02	194603	1
	400	L1, L2, L3: CU20x10 N nachrüstbar mit CU20x10 PE nachrüstbar mit CU20x5	Schraubsockel 8x 3-polig 50 A / 400 V E18 / D02	CI43-S60-400/3-4D02	194604	1
	630	L1, L2, L3: CU30x10 N nachrüstbar mit CU30x10 PE nachrüstbar mit CU30x5	Schraubsockel 8x 3-polig 50 A / 400 V E18 / D02	CI43-S60-630/3-4D02	194605	1

Bestückte Gehäuse, Zuleitungsverteiler

- Mit Parallelverbindung der Eingangsseiten
- Zuleitung max. 35 mm²
- Sicherungseinsatz max. 63 A

Abmessungen mm	Bemessungs- betriebsstrom I_e A	Bemessungsbetriebs- spannung U_e V AC	Sicherungseinsatz Baugröße	Typen- bezeichnung	Artikel-Nr.	VPE (Stk.)
wa_v100819	2 x 100	690	NH00	2GS00/I43E-V2K	046379	1

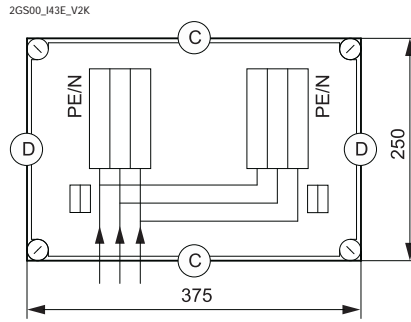

Bestückte Gehäuse, XNH-Verteilergehäuse, System 60 mm

- Schutzart IP65
- Seitenwände geschlossen, ausschlagbar, Wände oben und unten offen
- Integrierte Druckentlastung im Kurzschlussfall
- Grundgehäuse CI44-200 bzw. CI43-200
- Deckel durchsichtig
- Plombierbare Deckelverschlüsse
- Mit dreipoligen Sicherungs-Lasttrennschaltern XNH
- Schaltgeräte ohne Sicherungseinsätze
- Sammelschienenmittenabstand 60 mm
- Kupfer blank, unbehandelt mit integrierter Anreihfunktion
- 3-poliges System, Kupfer für N/PE kann nachgerüstet werden
- Sammelschienträger für N/PE im Lieferumfang

Abmessungen mm	Max. Bemessungs- betriebsstrom Sammelschiene I_e A	Ausstattung Kupfer/Sammelschienen- träger	Anzahl Stromkreise Max. Sicherungseinsatz A/V	Typen- bezeichnung	Artikel-Nr.	VPE (Stk.)
 <p>wa_v102819</p>	250	L1, L2, L3: CU20x5 N nachrüstbar mit CU20x5 PE nachrüstbar mit CU12x5	1x 3-polig 125 A / 690 V NH00	CI44-S60-250/3-1XNH00	194568	1
		L1, L2, L3: CU20x5 N nachrüstbar mit CU20x5 PE nachrüstbar mit CU12x5	2x 3-polig 125 A / 690 V NH00	CI44-S60-250/3-2XNH00	194569	1
		L1, L2, L3: CU20x5 N nachrüstbar mit CU20x5 PE nachrüstbar mit CU12x5	3x 3-polig 125 A / 690 V NH00	CI44-S60-250/3-3XNH00	194570	1
 <p>wa_v102919</p>	400	L1, L2, L3: CU20x10 N nachrüstbar mit CU20x10 PE nachrüstbar mit CU20x5	1x 3-polig 125 A / 690 V NH00	CI44-S60-400/3-1XNH00	194571	1
		L1, L2, L3: CU20x10 N nachrüstbar mit CU20x10 PE nachrüstbar mit CU20x5	2x 3-polig 125 A / 690 V NH00	CI44-S60-400/3-2XNH00	194572	1
		L1, L2, L3: CU20x10 N nachrüstbar mit CU20x10 PE nachrüstbar mit CU20x5	3x 3-polig 125 A / 690 V NH00	CI44-S60-400/3-3XNH00	194573	1
 <p>wa_v103019</p>	630	L1, L2, L3: CU30x10 N nachrüstbar mit CU30x10 PE nachrüstbar mit CU30x5	1x 3-polig 125 A / 690 V NH00	CI44-S60-630/3-1XNH00	194574	1
		L1, L2, L3: CU30x10 N nachrüstbar mit CU30x10 PE nachrüstbar mit CU30x5	2x 3-polig 125 A / 690 V NH00	CI44-S60-630/3-2XNH00	194575	1
		L1, L2, L3: CU30x10 N nachrüstbar mit CU30x10 PE nachrüstbar mit CU30x5	3x 3-polig 125 A / 690 V NH00	CI44-S60-630/3-3XNH00	194576	1

Bestückte Gehäuse, XNH-Verteilergehäuse, System 60 mm

Abmessungen
mm

Max. Bemessungs- betriebsstrom Sammelschiene I_e A	Ausstattung Kupfer/Sammelschienen- träger	Anzahl Stromkreise Max. Sicherungseinsatz A/V	Typen- bezeichnung	Artikel-Nr.	VPE (Stk.)
--	---	---	-----------------------	-------------	---------------

wa_vt03119

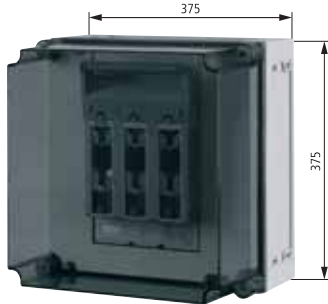

250	L1, L2, L3: CU20x5 N nachrüstbar mit CU20x5 PE nachrüstbar mit CU12x5	1x 3-polig 250 A / 690 V NH1	CI44-S60-250/3-1XNH1	194577	1
400	L1, L2, L3: CU20x10 N nachrüstbar mit CU20x10 PE nachrüstbar mit CU20x5	1x 3-polig 250 A / 690 V NH1	CI44-S60-400/3-1XNH1	194578	1
630	L1, L2, L3: CU30x10 N nachrüstbar mit CU30x10 PE nachrüstbar mit CU30x5	1x 3-polig 250 A / 690 V NH1	CI44-S60-630/3-1XNH1	194579	1

wa_vt03219

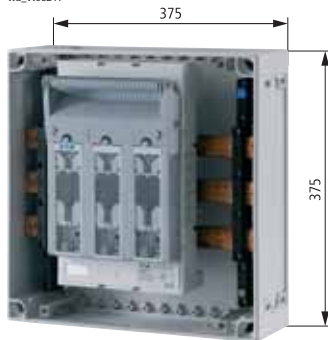

400	L1, L2, L3: CU20x10 N nachrüstbar mit CU20x10 PE nachrüstbar mit CU20x5	1x 3-polig 315 A / 690 V NH2	CI44-S60-400/3-1XNH2	194581	1
630	L1, L2, L3: CU30x10 N nachrüstbar mit CU20x10 PE nachrüstbar mit CU20x5	1x 3-polig 315 A / 690 V NH2	CI44-S60-630/3-1XNH2	194582	1

250	L1, L2, L3: CU20x5 N nachrüstbar mit CU20x5 PE nachrüstbar mit CU12x5	1x 3-polig 125 A / 690 V NH00	CI43-S60-250/3-1XNH00	194583	1
400	L1, L2, L3: CU20x10 N nachrüstbar mit CU20x10 PE nachrüstbar mit CU20x5	1x 3-polig 125 A / 690 V NH00	CI43-S60-400/3-1XNH00	194584	1
630	L1, L2, L3: CU30x10 N nachrüstbar mit CU30x10 PE nachrüstbar mit CU30x5	1x 3-polig 125 A / 690 V NH00	CI43-S60-630/3-1XNH00	194585	1

verwendbar für	max. Anzahl einbaubare Geräte	Typen- bezeichnung	Artikel-Nr.	VPE (Stk.)
----------------	-------------------------------	-----------------------	-------------	---------------

Berührungsschutzabdeckungen, System 60 mm

- Haltersatz AH-GA immer separat bestellen
- Reserveplatzabdeckung BS-S60-CI/EP immer separate bestellen

vt21718



CI44...	8x D02-SO/63/3-R-27 8x D02-LTS/63/3-S60 3x XNH00-S160-BT1	GA-44-S60-XNH00/D02	194586	1
CI44...	1x XNH1-S250-BT	GA-44-S60-XNH1	194587	1
CI44...	1x XNH2-S400-BT	GA-44-S60-XNH2	194588	1
CI43..., gedreht	4x D02-SO/63/3-R-27 4x D02-LTS/63/3-S60 1x XNH00-S160-BT1	GA-43-S60-XNH00/D02	194589	1

verwendbar für	Breite mm	Typen- bezeichnung	Artikel-Nr.	VPE (Stk.)
----------------	--------------	-----------------------	-------------	---------------

Reserveplatzabdeckung, System 60 mm

- Zum Abdecken von Leerplätzen
- 198 x 56 mm
- RAL 7035
- In 9 mm Schritten abtrennbar

vt00219



GA-44-S60-... GA-43-S60-...	56	BS-S60-CI/EP	194590	10
--------------------------------	----	--------------	--------	----

Bestückte Gehäuse, Zusatzausrüstung Sicherungsgehäuse, System 50 mm

verwendbar für einbaubare Geräte Typen- bezeichnung Artikel-Nr. VPE (Stk.)

Berührungsschutzabdeckungen, System 50 mm

- Haltersatz AH-GA immer mit bestellen → Seite 43

	CI23...	Reitersicherungsunterteil RS...3-50	GA-RS-I23	046378	1
	CI43...	Reitersicherungsunterteil RS...3-50 Sicherungslasttrennschalter GSTA00(-160)-40-60-AOU	GA-RS-I43	048751	1
	CI43...	Reitersicherungsunterteil RS...3-50 Sicherungslasttrennschalter GSTA00(-160)-40-60-AOU	GA-RS-I43-G	017907	1
	CI44...	Reitersicherungsunterteil RS...3-50 Sicherungslasttrennschalter GSTA00(-160)-40-60-AOU	GA-RS-I44	022653	2
	CI43...	Reitersicherungsunterteil RS...3-50 Sicherungslasttrennschalter GSTA1, mit Adapterplatte A-GSTA1/...	GA-1-I43-G	020280	4
	CI44...	Sicherungslasttrennschalter GSTA1, mit Adapterplatte A-GSTA1/...	GA-1-I44	025026	2
	CI44...	Sicherungslasttrennschalter GSTA2, mit Adapterplatte A-GSTA2/...	GA-2-I44	027399	4

verwendbar für Typen- bezeichnung Artikel-Nr. VPE (Stk.)

Leerplatzabdeckung, System 50 mm

- Zum Abdecken von Leerplätzen

	GA-RS-I43	AS-RS-CI	002304	10
	GA-RS-I44			

Blendrahmen für Sicherungslasttrennschalter, System 50 mm

- Zum Ausgleich zwischen Berührungsschutzabdeckung GA... und Gerät (Verwendung im Isolierstoff-Verteilersystem Ci)

	GST00	B-GST00-40-60/CI/1	224553	5
---	-------	--------------------	--------	---

Verbindungssatz, System 50 mm

- Zum Verbinden der Sammelschienen für RS.../I23E, RS.../I43E, RS.../I44E, 250 A für L1, L2, L3
- Ein Satz enthält 3 Verbindungselemente

	RS.../I23E	VBS-RS	002307	5
	RS.../I43E			
	RS.../I44E			

Bestückte Gehäuse, Einzelgehäuse mit NH-Sicherungslasttrennschaltern

- Metrische Vorprägungen in allen Seitenwänden
- Schutzart IP65
- Integrierte Druckentlastung im Kurzschlussfall
- Deckel durchsichtig
- Klemme für Anschluss des 4. Leiters (PEN)
- Sicherungslasttrennschalter aufgebaut auf Montageplatte aus Stahlblech
- Befestigungslaschen für Wandbefestigung
- Plombierbare Deckelverschlüsse

	Abmessungen mm	Bemessungs- betriebsstrom I_b A	Bemessungs- betriebs- spannung U_b V AC	Sicherungs- einsatz Baugröße	nachrüstbare Klemme für 5. Leiter (N-Leiter)	Gehäusetiefe mm	Typen- bezeichnung	Artikel-Nr.	VPE (Stk.)
 <p>wa_v106816</p>	4600DRW-165	155	690	NH00	K50/1	150	XNH00-CI23E	184460	1
									
 <p>wa_v106916</p>	4600DRW-166	160	690	NH00	K95/1N/BR	150	XNH00-CI43E	184457	1
									
 <p>wa_v106616</p>	4600DRW-167	2 x 150	690	NH00	K50/1	150	XNH00-2X-CI43E	184456	1
									
 <p>wa_v107016</p>	4600DRW-168	160	690	NH00	K95/1N/BR	150	XNH00-CI43E-G	184458	1
									

Hinweise

A
00062217_0



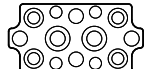

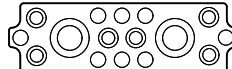
1 x M32/20
6 x M20
2 x M16

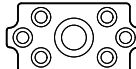
B
00062220_0

2 x M32/20
4 x M25/16
4 x M20, 4 x M16

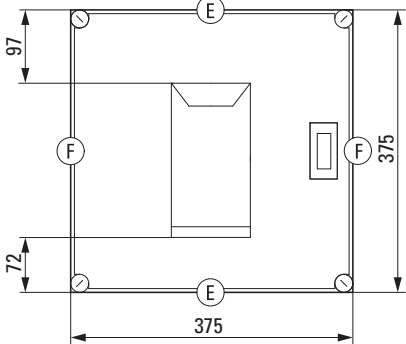
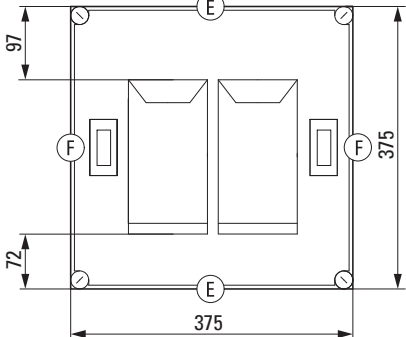
C
00062223_0

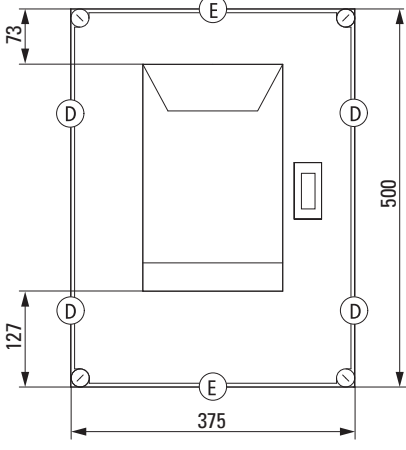
2 x M50/20
6 x M25/16
8 x M20

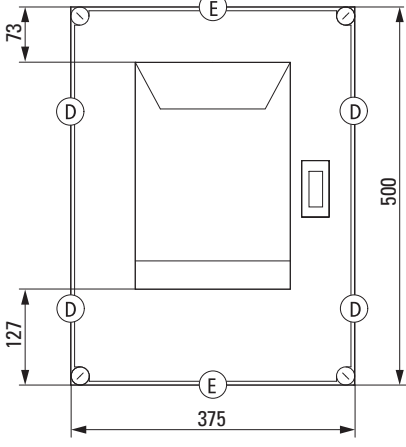
D
00062226_0

1 x M50/32
6 x M25/16

Bestückte Gehäuse, Einzelgehäuse mit NH-Sicherungslasttrennschaltern

Abmessungen mm	Bemessungs- betriebsstrom I_b A	Bemessungs- betriebs- spannung U_b V AC	Sicherungs- einsatz Baugröße	nachrüstbare Klemme für 5. Leiter (N-Leiter)	Gehäusetiefe mm	Typen- bezeichnung	Artikel-Nr.	VPE (Stk.)
	4600DRW-169	160	690	NH00	K95/1N/BR 150	XNH00-CI44E	184459	1
								
	4600DRW-170	2 x 150	690	NH00	K95/1N/BR 150	XNH00-2X-CI44E	184455	1
								
	4600DRW-171	250	690	NH1	K150/1 225	XNH1-CI45E	184461	1
								
	4600DRW-172	390	690	NH2	K240/1 225	XNH2-CI45E	184462	1
								

- Seitenwände geschlossen, ausschlagbar, Wände oben und unten verschlossen mit Flanschplatten FL4-X

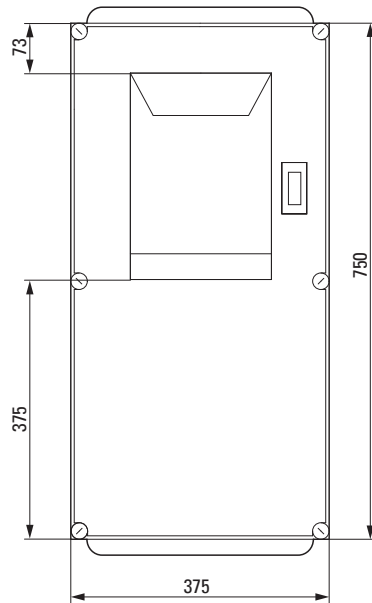
Abmessungen mm	Bemessungs- betriebsstrom I_b A	Bemessungs- betriebs- spannung U_b V AC	Sicherungs- einsatz Baugröße	nachrüstbare Klemme für 5. Leiter (N-Leiter)	Gehäusetiefe mm	Typen- bezeichnung	Artikel-Nr.	VPE (Stk.)
wa_v107416 4600DRW-173	390	690	NH2	K240/1	225	XNH2-CI48E	184463	1



wa_v107516 4600DRW-174	550	690	NH3	K2X240/1	275	XNH3-CI48E	184464	1
---------------------------	-----	-----	-----	----------	-----	------------	--------	---

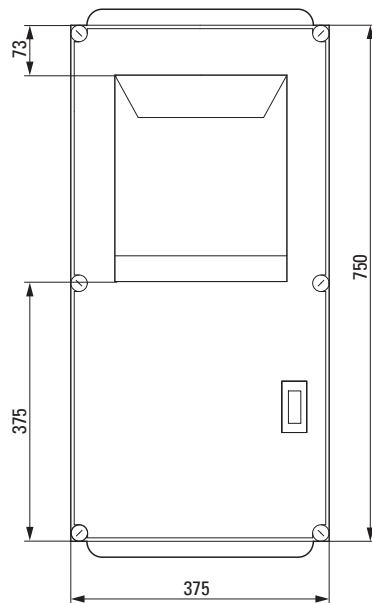

Hinweise

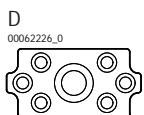

1 x M50/32
6 x M25/16

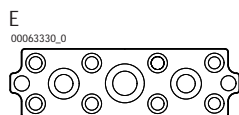

1 x M50/32, 2 x M40/25
8 x M25/16, 2 x M20

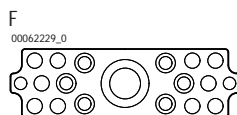

1 x M63/40, 6 x M25/16
10 x M20, 2 x M16

verwendbar für

125-mm-Raster
Anzahl

Profillänge
mm

Typen-
bezeichnung

Artikel-Nr.

VPE
(Stk.)

Profile für Tragrahmen

- Verzinkte C-Profile
- Befestigungsschrauben separat bestellen

Für Wandverteiler

Senkrechte Profile (außen)

VT62313



00063549_0

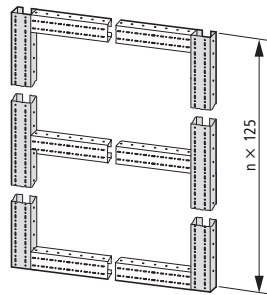

6 x 125	750	WS6-ID	098594	1
7 x 125	875	WS7-ID	010794	1
8 x 125	1000	WS8-ID	013167	1
9 x 125	1125	WS9-ID	015540	1
10 x 125	1250	WS10-ID	017913	1
11 x 125	1375	WS11-ID	020286	1
12 x 125	1500	WS12-ID	022659	5
13 x 125	1625	WS13-ID	025032	1
14 x 125	1750	WS14-ID	027405	1
15 x 125	1875	WS15-ID	029778	1

Waagerechte Profile

3200PIC-408



00064455_0

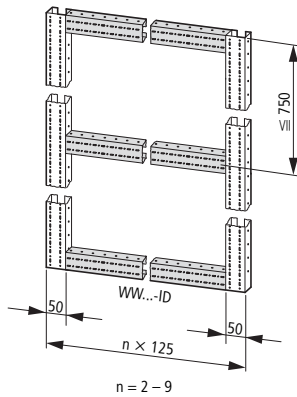

2 x 125	150	WW2-ID	041643	5
3 x 125	275	WW3-ID	044016	5
4 x 125	400	WW4-ID	046389	5
5 x 125	525	WW5-ID	048762	5
6 x 125	650	WW6-ID	051135	1
7 x 125	775	WW7-ID	053508	5
8 x 125	900	WW8-ID	055881	1
9 x 125	1025	WW9-ID	058254	1

Für am Boden abgestützte Wandverteiler

Senkrechte Profile (außen)

VT62313



00070950_0

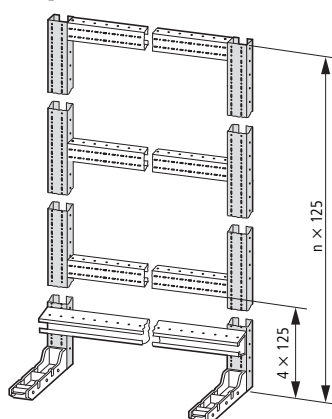

10 x 125	1250	WS10-ID	017913	1
11 x 125	1375	WS11-ID	020286	1
12 x 125	1500	WS12-ID	022659	5
13 x 125	1625	WS13-ID	025032	1
14 x 125	1750	WS14-ID	027405	1
15 x 125	1875	WS15-ID	029778	1
16 x 125	2000	WS16-ID	032151	1
17 x 125	2125	WS17-ID	034524	1
18 x 125	2250	WS18-ID	036897	1
19 x 125	2375	WS19-ID	039270	1

verwendbar für

125-mm-Raster
Anzahl

Profillänge
mm

Typen-
bezeichnung

Artikel-Nr.

VPE
(Stk.)

Für am Boden abgestützte Wandverteiler

Waagerechte Profile

3200PIC-408



00063552_0

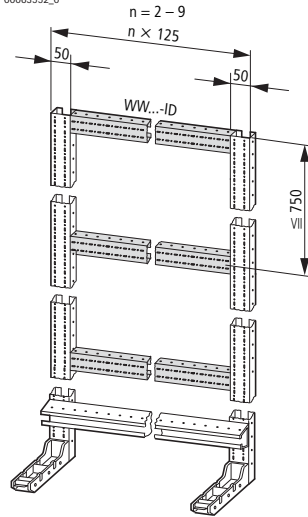

2 x 125	150	WW2-ID	041643	5
3 x 125	275	WW3-ID	044016	5
4 x 125	400	WW4-ID	046389	5
5 x 125	525	WW5-ID	048762	5
6 x 125	650	WW6-ID	051135	1
7 x 125	775	WW7-ID	053508	5
8 x 125	900	WW8-ID	055881	1
9 x 125	1025	WW9-ID	058254	1

Für Standverteiler mit 3 Feldbreiten

Senkrechte Profile (außen)

VF62313



00064695_0

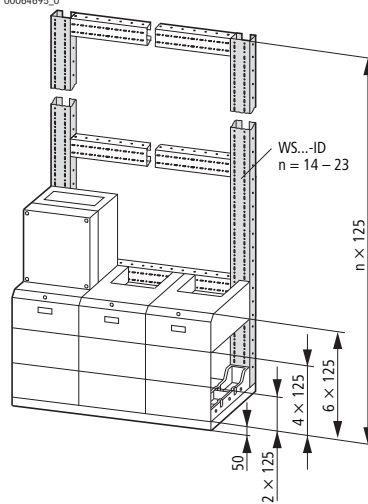

14 x 125	1750	WS14-ID	027405	1
15 x 125	1875	WS15-ID	029778	1
16 x 125	2000	WS16-ID	032151	1
17 x 125	2125	WS17-ID	034524	1
18 x 125	2250	WS18-ID	036897	1
19 x 125	2375	WS19-ID	039270	1
20 x 125	2500	WS20-ID	034525	1
21 x 125	2625	WS21-ID	036898	5
22 x 125	2750	WS22-ID	039271	5
23 x 125	2875	WS23-ID	041644	1

Waagerechte Profile

3200PIC-408



00063555_0

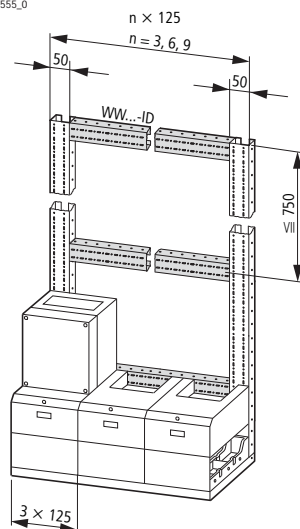

3 x 125	275	WW3-ID	044016	5
6 x 125	650	WW6-ID	051135	1
9 x 125	1025	WW9-ID	058254	1

verwendbar für

125-mm-Raster
Anzahl

Profillänge
mm

Typen-
bezeichnung

Artikel-Nr.

VPE
(Stk.)

Für Standverteiler mit 4 Feldbreiten

Senkrechte Profile (außen)

VT62313

00063558_0

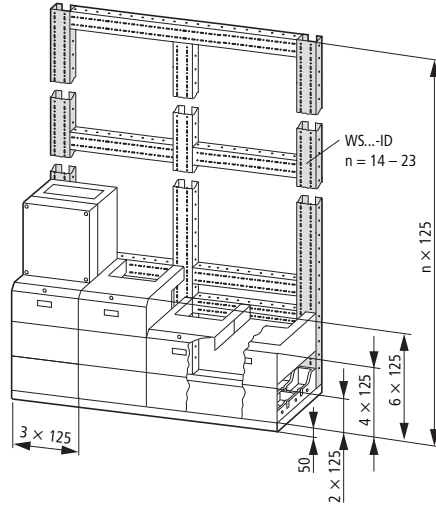

14 x 125	1750	WS14-ID	027405	1
15 x 125	1875	WS15-ID	029778	1
16 x 125	2000	WS16-ID	032151	1
17 x 125	2125	WS17-ID	034524	1
18 x 125	2250	WS18-ID	036897	1
19 x 125	2375	WS19-ID	039270	1
20 x 125	2500	WS20-ID	034525	1
21 x 125	2625	WS21-ID	036898	5
22 x 125	2750	WS22-ID	039271	5
23 x 125	2875	WS23-ID	041644	1

Senkrechte Profile (Mitte)

VT62313

00063561_0

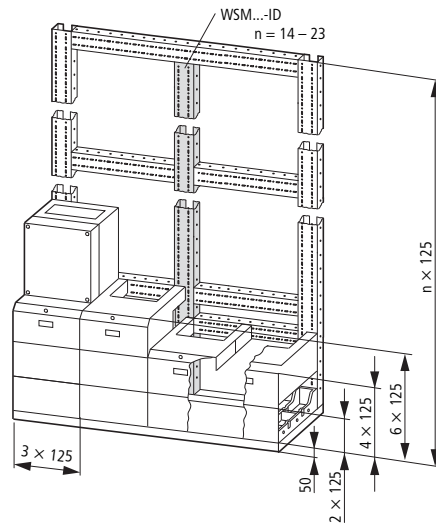

14 x 125	1750	WSM14-ID	044017	5
15 x 125	1875	WSM15-ID	046390	5
16 x 125	2000	WSM16-ID	048763	5
17 x 125	2125	WSM17-ID	051136	5
18 x 125	2250	WSM18-ID	053509	5
19 x 125	2375	WSM19-ID	055882	5
20 x 125	2500	WSM20-ID	058255	5
21 x 125	2625	WSM21-ID	060628	5
22 x 125	2750	WSM22-ID	063001	5
23 x 125	2875	WSM23-ID	065374	5

Waagerechte Profile

3200PIC-408

00063336_0

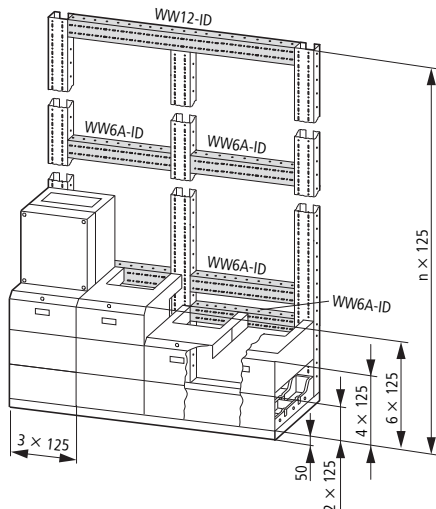

6 x 125	675	WW6A-ID	067747	1
12 x 125	1400	WW12A-ID	070120	1

verwendbar für

125-mm-Raster
Anzahl

Profillänge
mm

Typen-
bezeichnung

Artikel-Nr.

VPE
(Stk.)

Kabelfangschienen

- Für Hammerfußschellen

v106218



00063564_0

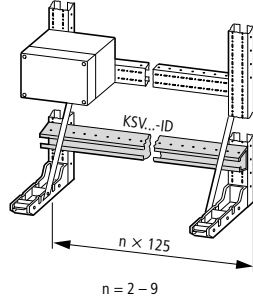

3 x 125	375	KSV3-CI	193456	1
6 x 125	750	KSV6-CI	193457	1
9 x 125	1025	KSV9-CI	193458	1

verwendbar für

Typen-
bezeichnung

Artikel-Nr.

VPE
(Stk.)

Wandbefestigungswinkel

- Einschließlich Befestigungsmaterial
- Für Wandverteiler und Standverteiler

v106918



Für Befestigung des Tragrahmens mit 12 mm Abstand von der Wand.

WBW12-ID

001925

10

v106818



Für Befestigung des Tragrahmens mit 25 mm Abstand von der Wand.
Standverteiler oben abfangen.

WBW25-ID

081983

10

v106718



Für Befestigung des Tragrahmens mit 100 mm Abstand von der Wand.
Standverteiler oben abfangen.

WBW100-ID

084356

10

Eckverbinder für Wand- und Standverteiler

- Für die Verbindung von waagerechten und senkrechten Profilen
- Einschließlich Befestigungsmaterial

v107118



00062604_0

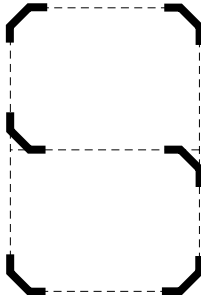

EVB-ID

002299

10

verwendbar für

Typen-
bezeichnung

Artikel-Nr.

VPE
(Stk.)

Kreuzverbinder für Wand- und Standverteiler

- Für die Verbindung von waagerechten und senkrechten Profilen
- Einschließlich Befestigungsmaterial

vt07018

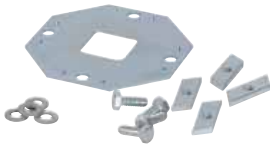

00063582_0

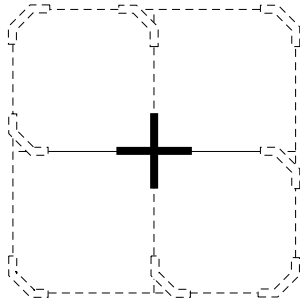

KVB-ID

002300

10

Anreihverbinder

- Für die Verbindung von Verteilern und bei Transporteinheiten
- Einschließlich Befestigungsmaterial

vt07218



Wandverteiler oben und unten am Profil WW...
Wandverteiler 2 Stück, Standverteiler 1 Stück

ARB-ID

002302

10

00063576_0

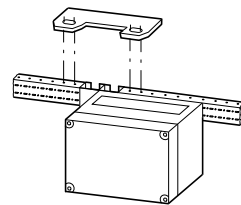

vt66713



für Gehäusezusammenbau an Transporttrennstellen

VS-TR-CI

002330

25

Transportösenbefestigung mit Transportösensatz

- Für die Befestigung von Transportösen am Verteiler-Tragrahmen, Gewinde M12
- Ein Satz enthält 2x Befestigungselemente und 2x Ösen M12

vt11518



Wandverteiler, Standverteiler
Befestigung in den senkrechten Profilen WS...

TOB/XAT-CI

193464

1

Befestigungsschrauben

Für die Befestigung von Ci-Gehäusen an den Wandbefestigungswinkeln W...
sowie an Profilen WS..., WW...

LT284-M6X20-C

050325

100

vt11609



verwendbar für

Typen-
bezeichnung

Artikel-Nr.

VPE
(Stk.)**Standsockel**

- Für den Aufbau von Standverteilern
- RAL 7022
- Stahlblech, geschweißt, verzinkt, pulverbeschichtet

4610960



Breite 375 mm

SS5-ID0375

079611

1

Breite 750 mm

SS5-ID0750

081984

1

Breite 1125 mm

SS5-ID1125

084357

1

Breite 1500 mm

SS5-ID1500

086730

1

Fuß

- Für die Befestigung am Boden

VT62513



Links und rechts am Standsockel SS5-ID (bei SS5-ID1500 auch in der Mitte) FHF-ID

089103

2

Stützstreben

- Bei Standverteilern zur Abstützung der senkrechten Profile am Boden

VT58113



50 cm Sockelhöhe

STR50-ID

072493

1

75 cm Sockelhöhe

STR75-ID

074866

1

Lasche

- für die Verbindung von Verteilern (und bei Transporttrennungen)

v07318

Im Sockel 1 Stück für Sockelhöhen ≤ 50 cm
2 Stück für Sockelhöhe 75 cm

LPS-ID

086731

5

Stützlager

- Halter für die Frontplatte (unten)
- Je Feldbreite 1 Stück

VT66413



Zwischen den außen angebauten Füßen FHF-ID

SLHF-ID

091476

5

Halter

- Halter für die Deckplatte
- Je Feldbreite 2 Stück

VT65713



HDP-ID

093849

5

verwendbar für

Typen-
bezeichnung

Artikel-Nr.

VPE
(Stk.)

Stützwinkel

- Zusätzliche Befestigung für den Halter HPD-ID

v107418



Bei SS5-ID0375: 0 Stück
Bei SS5-ID0750: 1 Stück
Bei SS5-ID1125: 2 Stück
Bei SS5-ID1500: 2 Stück

SWHDP-ID

032152

5

Deckplatte

- Gleichzeitig Halter für die Frontplatte (oben)
- Je Feldbreite 1 Stück

v159713



DP-ID

096222

5

Kabelraumverkleidung

Frontplatten

- Abdeckung des Sockelraums (Kabelangiertraums)
- Je Feldbreite 1 Stück

v119418



Höhe 750 mm

FP75-ID

013168

2

Höhe 500 mm

FP50-ID

010795

4

Höhe 250 mm

FP25-ID

098595

4

Seitenwände

- Abdeckung an Außenseiten
- Links und rechts anbaubar

3200PIC-406



Höhe 750 mm

SWRL75-ID

020287

1

Höhe 500 mm

SWRL50-ID

017914

1

Höhe 250 mm

SWRL25-ID

015541

1

Zwischenplatten

- Abdeckung zwischen Sockeln verschiedener Höhe

Rechte Seite

3200PIC-412



Zwischen Sockelhöhen 750 mm – 250 mm

ZPR50-ID

022660

1

Zwischen Sockelhöhen 750 mm – 500 mm oder 500 mm – 250 mm

ZPR25-ID

025033

1

verwendbar für	Typen- bezeichnung	Artikel-Nr.	VPE (Stk.)
Rechte Seite			
Zwischen Sockelhöhen 750 mm – 250 mm	ZPL50-ID	029779	1
Zwischen Sockelhöhen 750 mm – 500 mm oder 500 mm – 250 mm	ZPL25-ID	027406	1

3200PIC-411



Zusatzrüstung allgemein, Kabelverschraubungen/Kabeltüllen metrisch

Leitungseinführung	Bohrungsdurchmesser mm	Kabelaußendurchmesser mm	Verwendung Kabel NYM/NYY, 4-adrig mm ²	Typenbezeichnung	Artikel-Nr.	VPE (Stk.)
--------------------	---------------------------	-----------------------------	---	------------------	-------------	---------------

Membrantüllen metrisch

- IP66, mit integrierter Durchsteckmembran
- PE und thermoplastisches Elastomer, halogenfrei

VT06508



M16	16,5	1-9	H03VV-F 3 x 0,75 mm ² , NYM 1 x 16 / 3 x 1,5 mm ²	KT-M16	216983	100
M20	20,5	1-13	H03VV-F 3 x 0,75 mm ² , NYM 5 x 1,5 / 5 x 2,5 mm ²	KT-M20	207602	100
M25	25,5	1-18	H03VV-F 3 x 0,75 mm ² , NYM 4 x 10 mm ²	KT-M25	207603	100
M32	32,5	1-25	H03VV-F 3 x 0,75 mm ² , NYM 4 x 16 / 5 x 10 mm ²	KT-M32	207604	100

Kabelverschraubungen metrisch nach EN 50262

- IP68 bis 5 bar, Polyamid, halogenfrei
- Brandklasse V2 nach UL94
- Farbe RAL 7035

Kabelverschraubungen metrisch mit Gegenmutter und integrierter Zugentlastung

VT05708



M12	12,5	3-7	H03VV-F 3 x 0,75 mm ² , NYM 1 x 2,5 mm ²	V-M12	215078	20
M16	16,5	4,5-10	H03VV-F 3 x 1,5 mm ² , NYM 1 x 16 / 3 x 1,5 mm ²	V-M16	215077	20
M20	20,5	6-13	H05VV-F 4 x 2,5 / 3 x 4 mm ² , NYM 5 x 1,5 / 5 x 2,5 mm ²	V-M20	206910	20
M25	25,5	9-17	H05VV-F 5 x 2,5 / 5 x 4 mm ² , NYM 5 x 2,5 / 5 x 6 mm ²	V-M25	206911	20
M32	32,5	13-21	NYM 5 x 10 mm ²	V-M32	206912	10
M40	40,5	16-28	NYM 5 x 16 mm ²	V-M40	209668	10
M50	50,5	21-35	NYM 4 x 35 / 5 x 25 mm ²	V-M50	206913	5
M63	63,5	34-48	NYM 4 x 35 mm ²	V-M63	214835	3

Mehrfachdichtungen metrisch für Kabelverschraubungen V-M...

VT06708



M25	–	4 x 5-6	H03VV-F 2 x 0,75 / 3 x 0,75 mm ²	MFD25	215451	25
M32	–	4 x 3,5-7	H03VV-F 4 x 0,75 mm ²	MFD32	215452	25

Verschlussstopfen für nicht verwendete Öffnungen in Mehrfachdichtungen MFD...

VT07208



M25	–	–	–	MFV25-6	215453	50
M32	–	–	–	MFV32-7	215454	50

Kabeltüllen

- Für Wandstärke 2-3 mm
- Farbe RAL 7035
- Weich-PVC
- IP66 bei Leitungseinführung von unten

VT05608



–	58	14-54	–	KT3	031523	2
–	75	14-68	–	KT4	036269	3

Leitungseinführung	Bohrungsdurchmesser mm	Typen- bezeichnung	Artikel-Nr.	VPE (Stk.)
--------------------	---------------------------	-----------------------	-------------	---------------

Druckausgleichstüllen mit Filterscheibe, metrisch oder PG

- Einsatz unten oder seitlich am Gehäuse, PE und PVC
- Farbe RAL 7035

VT06608



M25	25.5	KT-M25F	224556	50
PG16	23.5	KT16F	024404	100

Leitungs- einführung	Bohrungs- durchmesser mm	Kabelaußen- durchmesser mm	Verwendung Kabel NYM/NYY, 4-adrig mm ²	Typen- bezeichnung	Artikel-Nr.	VPE (Stk.)
-------------------------	--------------------------------	----------------------------------	---	-----------------------	-------------	---------------

Belüftungskabelverschraubung IP69K

- Farbe RAL 7035

VT02610



M20	20.5	6-13	H05VV-F4x2,5/3x4 mm ² , NYM 5x1,5/5x2,5 mm ²	V-M20-VENT	120814	1
-----	------	------	---	------------	--------	---

Leitungseinführung	Bohrungsdurchmesser mm	Typen- bezeichnung	Artikel-Nr.	VPE (Stk.)
--------------------	---------------------------	-----------------------	-------------	---------------

Belüftungskabelverschraubung IP56

- Einsatz unten oder seitlich am Gehäuse, Polyamid, halogenfrei
- Luftdurchlässig, staubundurchlässig
- Zur Vermeidung von Kondenswasserbildung
- Farbe RAL 7035

VT05808



M20	20.5			STB-M20F	224557	20
M25	25.5			STB-M25F	224558	20

Leitungseinführung	Typen- bezeichnung	Artikel-Nr.	VPE (Stk.)
--------------------	-----------------------	-------------	---------------

Druckausgleichstopfen, IP66, metrisch

- Farbe RAL 7035

VT33209



M40x1.5		DAV-M40	107225	2
---------	--	---------	--------	---

Druckausgleichstopfen, IP55, PG

- Farbe RAL 7035

VT01612



PG29		DA412	079219	2
------	--	-------	--------	---

Lieferlänge	Fassungsvermögen max. Anzahl Leitungen (Richtwert)	Art und Querschnitt		Typen- bezeichnung	Artikel-Nr.	VPE (Stk.)
mm		H 0... V-K mm ²	H 0... V-K AWG			

Kabelkanäle

Anschraubbar

	1500	60	0,75	–	KL25/35	012531	60
		40	1,5	14			
		25	2,5	10			
		15	4	–			

	1500	100	0,75	–	KL25/60	017277	40
		70	1,5	14			
		45	2,5	10			
		30	4	–			
		25	6	–			

	1500	260	0,75	–	KL60/60	029142	20
		180	1,5	14			
		120	2,5	10			
		80	4	–			
		65	6	–			

Selbstklebend

- Umgebungstemperatur max. +55 °C

	650	60	0,75	–	KL25/35K	014904	50
		40	1,5	2			
		25	2,5	10			

Kabelkanaldeckel

- Für Ersatzlieferung

	1500	–	–	–	KD25	019649	1
--	------	---	---	---	------	--------	---

	1500	–	–	–	KD60	024395	1
--	------	---	---	---	------	--------	---

Lieferlänge	Fassungsvermögen max. Anzahl Leitungen (Richtwert)	Art und Querschnitt H 0... V-K mm ²	Typen- bezeichnung	Artikel-Nr.	VPE (Stk.)
-------------	--	--	-----------------------	-------------	---------------

Leitungshalter

- Einsetzbar in Kabelkanälen KL25/35 (K), anschraubbar

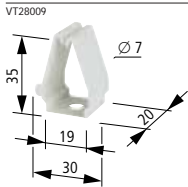

–	15	4	KH25/35	078974	20
---	----	---	---------	--------	----

Für Kabelkanäle	Typen- bezeichnung	Artikel-Nr.	VPE (Stk.)
-----------------	-----------------------	-------------	---------------

Befestigungsklammern

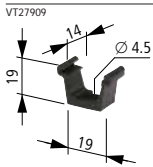

KL25/...: Befestigungsabstand: ≤ 500 mm	KK25	081347	100
---	------	--------	-----

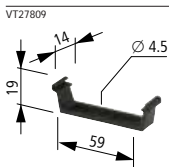

K60/60: Befestigungsabstand: ≤ 300 mm	KK60	083720	100
---------------------------------------	------	--------	-----

Länge mm	Breite mm	Bündelbereich mm	Besonderheiten	Zugfestigkeit N	Typen- bezeichnung	Artikel-Nr.	VPE (Stk.)
-------------	--------------	---------------------	----------------	--------------------	-----------------------	-------------	---------------

ITB Industrie-Kabelbinder

- Bündeln und Befestigen von Leitungen, Kabelbäumen, Schläuchen, Rohren ...
- Durchgehende Rippen bis in die Spitze
- Temperaturbeständig von -40 bis +85 °C
- Material PO 6.6, Farbe Natur, schwer entflammbar UL 94 V2
- Resistent gegen Öle, Benzin, Salzwasser, Lösungsmittel, Schimmel

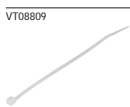

98	2,5	21	–	8	ITB1	083550	1000
----	-----	----	---	---	------	--------	------

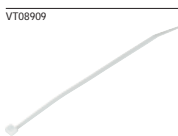

140	3,6	35	–	13	ITB2	085923	1000
-----	-----	----	---	----	------	--------	------

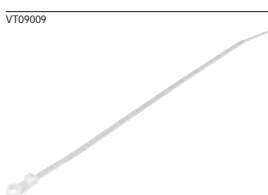

205	4,2	60	Mit Befestigungs- öse 4,8 mm	220	ITB3	088296	100
-----	-----	----	------------------------------------	-----	------	--------	-----

verwendbar für

Typen-
bezeichnung

Artikel-Nr.

VPE
(Stk.)

Leitungsstützer für Kupferband, isoliert

- Kurzschlussfestigkeit in xEnergy Safety $I_{cc} = 50 \text{ kA}$

Profilleiste

wa_v122613	Spannbügel	BZ248	076516	10
				
wa_v134013	3 x 9 x 0.8 + BZ248	BZ249	078889	10
	6 x 9 x 0.8 + BZ248			
	4 x 16 x 0.8 + BZ248	BZ251	081262	10
	6 x 16 x 0.8 + BZ248			
	10 x 16 x 0.8 + BZ248			
	11 x 21 x 1 + BZ248	BZ252	083635	10

Abmessungen
mm

Beschreibung

Typen-
bezeichnung

Artikel-Nr.

VPE
(Stk.)

DIN-Schienen

- Nach IEC/EN 60715
- Lieferlänge 2 m

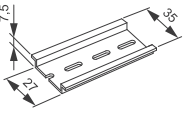
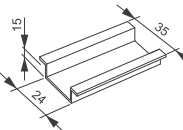
TS35X7	35 x 7,5	Kurzschlussfestigkeit als PE-Leiter entspricht Cu-Leiter 16 mm ² nach IEC/EN 61439-1	TS35X7,5	053030	20
					
TS35X15	35 x 15	Kurzschlussfestigkeit als PE-Leiter entspricht Cu-Leiter 50 mm ² nach IEC/EN 61439-1	TS35X15	050657	10
					

Schaltung

Bemessungsdauerstrom

Anschlussquerschnitte ¹⁾

Typen-
bezeichnung

Artikel-Nr.

VPE
(Stk.)

I_u

A



mm²

Cu-Band

mm

Isolierte Einzelklemme

- Allseitig fingersicher, VDE zugelassen
- Aufsnappbar auf Hutschienen nach IEC/EN 60715
- Aufsnappbar auf Montageplatten und direkt auf Dorne der CI-Gehäuse
- Anreihbar mit anderen K50/1-Klemmen
- Mit L-, N- und Schutzleiter-Markierung

4300PIC-283		150	○ 2,5 - 50 ⊙ 2,5 - 50 ⊗ 2,5 - 35	 3 x 9 x 0.8	K50/1	098573	10
-------------	---	-----	--	---	-------	--------	----

¹⁾ ○ Rundleiter eindrätig
 ⊙ Rundleiter mehrdrätig
 ⊗ Rundleiter feindrätig mit fachgerecht verpresster Aderendhülse
 Cu-Band

Nennstrombereich ¹⁾	Abmessungen (Anzahl der Lagen x Breite x Dicke einer Lage)	Querschnitt ²⁾	Farbe	Typen- bezeichnung	Artikel-Nr.	VPE (Stk.)
A	mm	mm ²				

Lammelliertes Kupferband, isoliert

- Leiter E-Cu, verzinkt
- Bemessungsspannung 1000 V AC/1500 V DC
- UL approbiert für max. 600 V AC
- Durchschlagfestigkeit 20 kV/mm
- Isoliermaterial wärmebeständig bis +105 °C
- Selbstverlöschend gemäß UL 94 V0
- 2000 mm lang
- Dauerströme nach DIN 43671, siehe technische Daten

wa_v104807

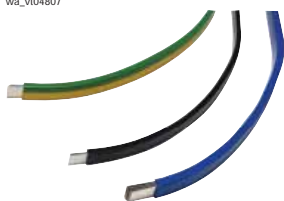

100	3 x 9 x 0.8	21.6	schwarz	CU-BAND3X9X0,8-BK	081167	20
	3 x 9 x 0.8	21.6	blau	CU-BAND3X9X0,8-BU	080960	20
	3 x 9 x 0.8	21.6	grün/gelb	CU-BAND3X9X0,8-GNYE	081006	20
160	6 x 9 x 0.8	43,2	schwarz	CU-BAND6X9X0,8-BK	081414	10
	6 x 9 x 0.8	43,2	blau	CU-BAND6X9X0,8-BU	081344	10
	6 x 9 x 0.8	43,2	grün/gelb	CU-BAND6X9X0,8-GNYE	081367	10
200	9 x 9 x 0.8	64,8	schwarz	CU-BAND9X9X0,8-BK	081515	10
	9 x 9 x 0.8	64,8	blau	CU-BAND9X9X0,8-BU	081436	10
	9 x 9 x 0.8	64,8	grün/gelb	CU-BAND9X9X0,8-GNYE	081485	10
250	6 x 16 x 0.8	74,4	schwarz	CU-BAND6X16X0,8-BK	081310	10
	6 x 16 x 0.8	74,4	blau	CU-BAND6X16X0,8-BU	081222	10
	6 x 16 x 0.8	74,4	grün/gelb	CU-BAND6X16X0,8-GNYE	081275	10
400	10 x 16 x 0.8	124	schwarz	CU-BAND10X16X0,8-BK	080739	5
	10 x 16 x 0.8	124	blau	CU-BAND10X16X0,8-BU	079736	5
	10 x 16 x 0.8	124	grün/gelb	CU-BAND10X16X0,8-GNYE	080698	5
	5 x 24 x 1	120	schwarz	CU-BAND5X24X1-BK	119032	5
630	11 x 21 x 1	231	schwarz	CU-BAND11X21X1-BK	080923	5
	11 x 21 x 1	231	blau	CU-BAND11X21X1-BU	080769	5
	11 x 21 x 1	231	grün/gelb	CU-BAND11X21X1-GNYE	080836	5
	8 x 24 x 1	192	schwarz	CU-BAND8X24X1-BK	119033	5
	10 x 24 x 1	240	schwarz	CU-BAND10X24X1-BK	119034	5
	5 x 32 x 1	160	schwarz	CU-BAND5X32X1-BK	119035	5
800	10 x 32 x 1	320	schwarz	CU-BAND10X32X1-BK	119036	3
1000	10 x 40 x 1	400	schwarz	CU-BAND10X40X1-BK	119037	3
1250	10 x 50 x 1	500	schwarz	CU-BAND10X50X1-BK	119038	2
1600	10 x 80 x 1	800	schwarz	CU-BAND10X80X1-BK	119039	1

Leergehäuse, Auswahl der Gehäuse-Baugrößen

Gehäuseabmessungen

Breitenmaße:

187,5 mm

375 mm

Höhenmaße:

250 mm

375 mm

500 mm

750 mm

Zum Aufbau von Verteileranlagen mit Feldbreiten im 375-mm-Raster.

Drehung der Gehäuse um 90° ermöglicht Feldbreiten im 250-mm-Raster.

Durch verschiedene Deckeltiefen lassen sich vier genormte Einbautiefen im 25-mm-
Raster realisieren (Oberkante Montageplatte bis Unterkante Deckel):

125 mm

150 mm

200 mm

250 mm

300 mm

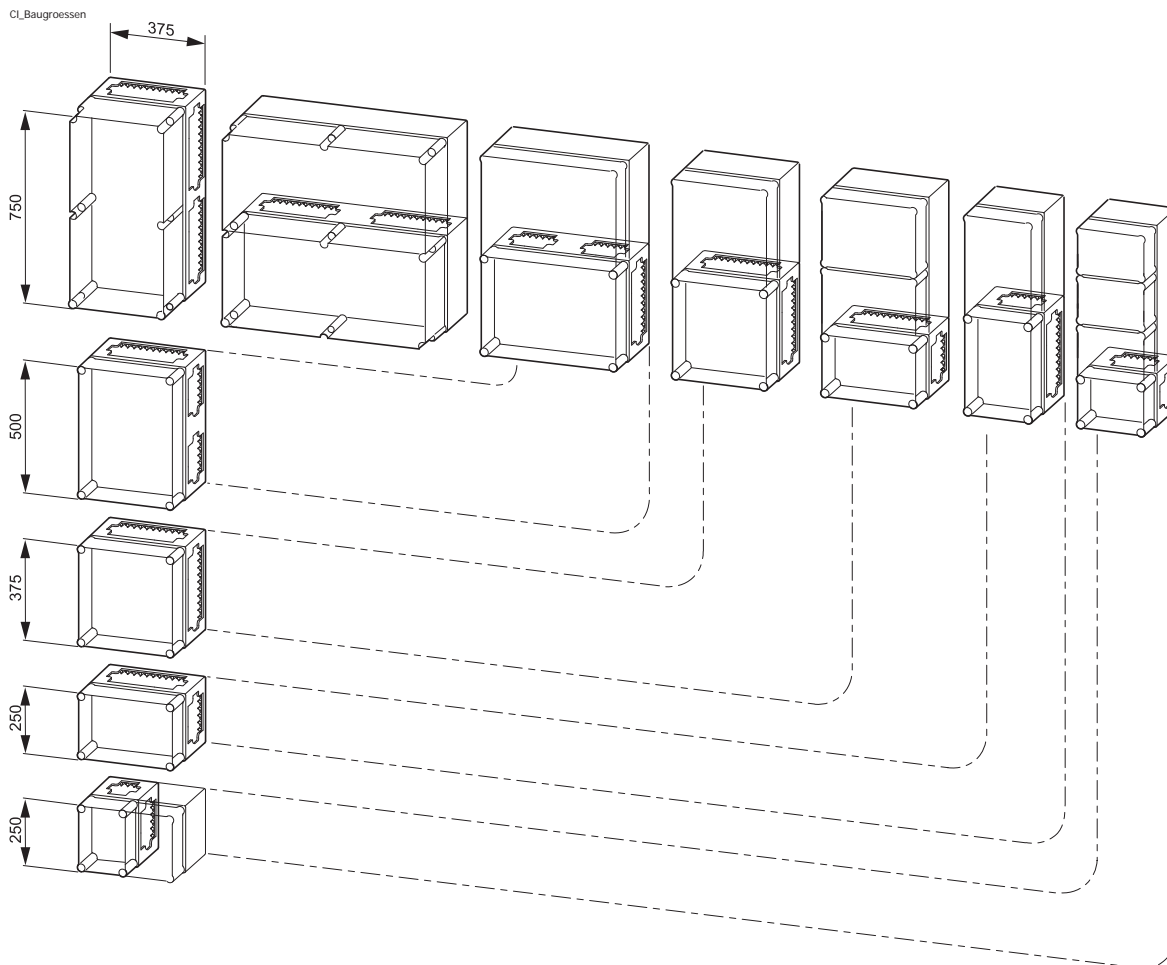

Leergehäuse, Einbau von Schaltgeräten in Verteilergehäuse, Montageplatte

Für den Einbau von Schaltgeräten in den Energieverteiler stehen Montageplatten zur Verfügung. In einigen Fällen werden zusätzliche Abstandhalter HS50-CI benötigt.

Der folgenden Tabelle kann die Anzahl der maximal einbaubaren Geräte entnommen werden. PE-/N-Klemmen für die Verteilergehäuse sind nicht berücksichtigt.

Gerät	Bemessungs- betriebsstrom A	Max. einbaubare Geräte für Verteilerkombinationen						Montageplatte	Abstandhalter
		CI43(E)-200	CI43(E)-200 90° gedreht	CI44(E)-200	CI45(E)-200 CI45(E)-250	CI48(E)-200	CI48(E)-250		
		Anzahl	Anzahl	Anzahl	Anzahl	Anzahl	Anzahl		
NH-Sicherungslasttrennschalter									
XNH00-A...	160	2	1	2	2	4	4	M3-CI...	HS50-CI
XNH1-A...	250	-	-	1	1	1	1	M3-CI...	HS50-CI
XNH2-A...	390	-	-	-	1	1	1	M3-CI...	HS50-CI
XNH3-A...	550	-	-	-	-	-	1	M3-CI...	HS50-CI
NH-Sicherungsunterteile									
GS00-160	160	2	1	3	3	6	6	M3-CI...	HS50-CI
GS1	250	-	-	1	1	2	2	M3-CI...	HS50-CI
GS2	400	-	-	1	1	1	1	M3-CI...	HS50-CI
GS3	500	-	-	-	1	1	1	M3-CI...	HS50-CI
Lasttrennschalter, Leistungsschalter									
NZM1	140	1	1	2	2	2	2	M3-CI...	-
NZM2	230	-	-	1	1	1	1	M3-CI...	-
NZM3	510	-	-	-	1	1	1	M3-CI...	-
NZM4	1420	-	-	-	-	-	1	M3-CI...	-

Sammelschienen-Bausteinsysteme bis 1600 A, Übersicht, System 50 mm

- 5-Leiter-System bis 400 A mit 1/1 Querschnitt möglich
- 5-Leiter-System bis 630 A L1 - L3 mit 1/1 Querschnitt, PE/N mit 1/2 Querschnitt
- Auf Sammelschienen-system bis 630 A aufbaubare Sicherungen von 25 bis 400 A
- EN13601-Cu-ETP-R250

Bemessungs- betriebsstrom I_e A	Schienenquerschnitt		Schienen- mittenabstand mm
	L1, L2, L3 mm	PE, N, PEN mm	
160	12 x 5	12 x 5	40
250	20 x 5	20 x 5	50
400	20 x 10	20 x 5	50
630	20 x 15	20 x 10	50
1000	2 x 30 x 10	30 x 10	1)
1600	3 x 40 x 10	2 x 20 x 15	1)

Hinweise

1) Spezial-Sammelschiene nur als Hauptsammelschiene.
Nicht als Verteilschiene für Geräte.

Sammelschienen-Bausteinssystem bis 630 A, Übersicht, System 60 mm

Bemessungsbetriebsstrom I_e A	Schienenquerschnitt		Schienenmittenabstand mm	Aufbaubare Geräte	Berührungsschutzabdeckung
	L1, L2, L3 mm	N, PE mm			
250	20 x 5	20 x 5 / 12 x 5	60	D02-SO/63/3-R-27 D02-LTS/63/3-S60 XNH00-S160-BT1 XNH1-S250-BT	GA-44-S60-... GA-43-S60-...
400	20 x 10	20 x 10 / 20 x 5	60	D02-SO/63/3-R-27 D02-LTS/63/3-S60 XNH00-S160-BT1 XNH1-S250-BT XNH2-S400-BT	GA-44-S60-... GA-43-S60-...
630	30 x 10	30 x 10 / 30 x 5	60	D02-SO/63/3-R-27 D02-LTS/63/3-S60 XNH00-S160-BT1 XNH1-S250-BT XNH2-S400-BT	GA-44-S60-... GA-43-S60-...

Hinweise Abstand der Sammelschienenträger \leq 290 mm
Cu: EN13601-Cu-ETP-R250

Sammelschienen-Bausteinssysteme, Auswahlbilder bis 630 A, bis 5-polig, System 60 mm

- 3-polig (mit oder ohne Geräte)
- Gehäuse CI44-S60-...

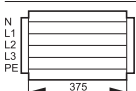
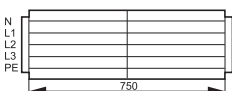
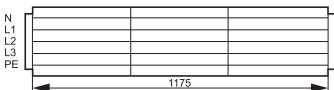
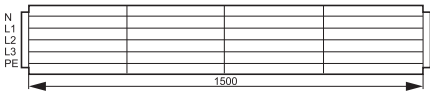
Sammelschienenensystem im Ci-Gehäuse: Zusammengebaut aus einzelnen Bausteinen für 1 bis 4 Ci-Gehäuse	Bemessungs- betriebsstrom A	CI44-200	SL630...	CU20X5 ¹⁾	CU20X10 ¹⁾	CU30X10 ¹⁾	FL4-X	BS4-CI
	250	1	2	3x 360	-	-	2	-
	400	1	2	-	3x 360	-	2	-
	630	1	2	-	-	3x 360	2	-
	250	2	4	3x 720	-	-	2	1
	400	2	4	-	3x 720	-	2	1
	630	2	4	-	-	3x 720	2	1
	250	3	6	3x 1080	-	-	2	2
	400	3	6	-	3x 1080	-	2	2
	630	3	6	-	-	3x 1080	2	2
	250	4	8	3x 1440	-	-	2	3
	400	4	8	-	3x 1440	-	2	3
	630	4	8	-	-	3x 1440	2	3

Hinweise ¹⁾ Angaben in mm gültig für 3-poliges System 60 mm

Sammelschienen-Bausteinsysteme, Auswahlbilder bis 1000 A, bis 5-polig, System 50 mm

- Bis 5-polig
- CI..., SKA...

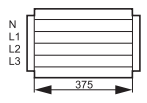
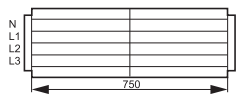
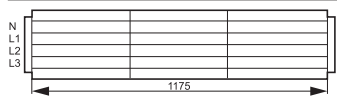
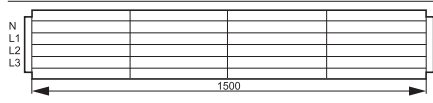
Sammelschienensystem im Ci-Gehäuse: Zusammengebaut aus einzelnen Bausteinen für 1 bis 4 Ci-Gehäuse	Bemessungs- betriebsstrom A	CI44-200	SH1005/4	CU30X10 ¹⁾	FL4-X	BS4-CI
	1000	1	2	3000	2	-
	1000	2	3	6000	2	1
	1000	3	4	9000	2	2
	1000	4	5	12000	2	3

Hinweise

¹⁾ Angaben in lfd. Meter gültig für 5-poliges System

Um eine gleichmäßige Strombelastung (und Erwärmung) der einzelnen Schienen zu erhalten, sind die Schienen im Abstand von max. 375 mm mit Hilfe von Sammelschienenklemmen parallel zu schalten. Zuleitungs- bzw. Abgangsklemmen sind Parallelschaltstellen.

Sammelschienen-Bausteinsysteme, Auswahlbilder bis 1600 A, 3-polig, System 50 mm

- 3-polig
- CI..., SKA...

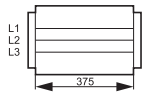
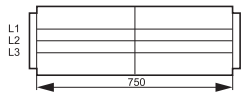
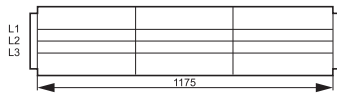
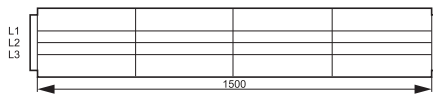
Sammelschienensystem im Ci-Gehäuse: Zusammengebaut aus einzelnen Bausteinen für 1 bis 4 Ci-Gehäuse	Bemessungs- betriebsstrom A	CI44-200	SH1603/4	CU40X10 ¹⁾	FL4-X	BS4-CI
	1600	1	2	3375	2	-
	1600	2	3	6750	2	1
	1600	3	4	10125	2	2
	1600	4	5	13500	2	3

Hinweise

¹⁾ Angaben in lfd. Meter gültig für 3-poliges System

Um eine gleichmäßige Strombelastung (und Erwärmung) der einzelnen Schienen zu erhalten, sind die Schienen im Abstand von max. 375 mm mit Hilfe von Sammelschienenklemmen parallel zu schalten. Zuleitungs- bzw. Abgangsklemmen sind Parallelschaltstellen.

N - PE - PEN bei 1600 A

Beim 1600-A-Schienensystem wird für den N-, PE-, PEN-Leiter jeweils 2 x CU20X15 verwendet. Um eine gleichmäßige Strombelastung zu erhalten, sind die Schienen im Abstand von max. 375 mm parallel zu schalten.

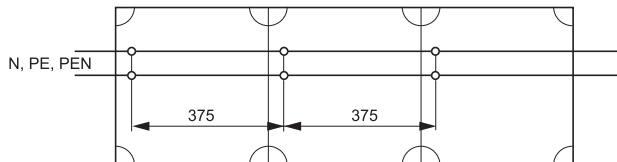

Transporttrennung, Sammelschienenverbindung, System 60 mm

Bei Transporttrennungen bleiben die Sammelschienenhalter an ihrer ursprünglichen Position und müssen nicht versetzt werden. Dadurch wird der Einbauraum für Geräteaufbauten auf die Kupferschienen nicht reduziert, es steht der volle Einbauraum zur Verfügung.

Die Transporttrennung wird mit Schraub-Verbindungselementen aus Kupfer realisiert. In Endgehäusen sollten grundsätzlich Transporttrennungen vorgesehen werden, um spätere Erweiterungen zu erleichtern.

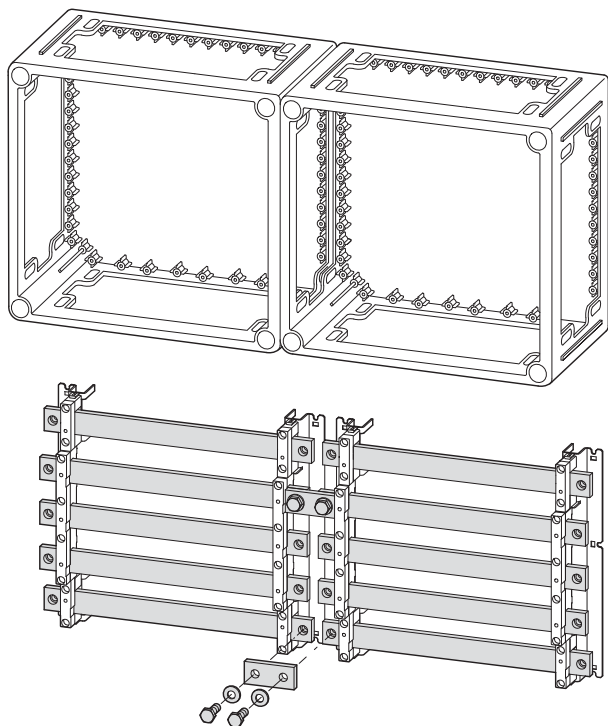

Abstand zwischen Sammelschienenträgern bei Transporttrennung, Sammelschienenverbindungen, System 50 mm

Sammelschienenträger	Sammelschienensystem	zusätzlicher Halter für Sammelschienenträger	Abstand zwischen Sammelschienenträgern mm	Verbindungsklemme	
				L1, L2, L3	N, PE, PEN
SH0165/2	160 A, 5-polig	HSH0632	125	K12X5-1	K12X5-1
SH0635/3	250 A, 5-polig	HSH-CI	175	K20X5	K20X5
	400 A, 5-polig	HSH-CI	175	K20X10	K20X5
	630 A, 3-polig	HSH-CI	125	K20X10	-
SH0635/4	250 A, 5-polig	HSH-CI	125	K20X5	K20X5
	400 A, 5-polig	HSH-CI	125	K20X10	K20X5
	630 A, 5-polig	HSH-CI	125	K20X10	K20X10
SH1005/4	1000 A, 5-polig	HSH-CI	125	AVS30L	AVS30PEN
SH1603/4	1600 A, 3-polig	HSH-CI	125	AVS40	-
SH0632	250 A, 1-, 2-polig	HSH0632	~ 170	-	K12X5, K20X5
	400 A, 1-, 2-polig	HSH0632	~ 170	-	K12X5, K20X5
	630 A, 1-, 2-polig	HSH0632	~ 170	-	K12X5, K20X5

Hinweise

Zur Befestigung eines Sammelschienenträgers außerhalb der Durchbrüche werden 2 x HSH-CI oder 2 x HSH0632 benötigt. Ausnahme: Für SH0632 wird nur 1 x HSH0632 benötigt.

Auswahl der Tragrahmen WW...-ID, WS...-ID

Wandverteiler

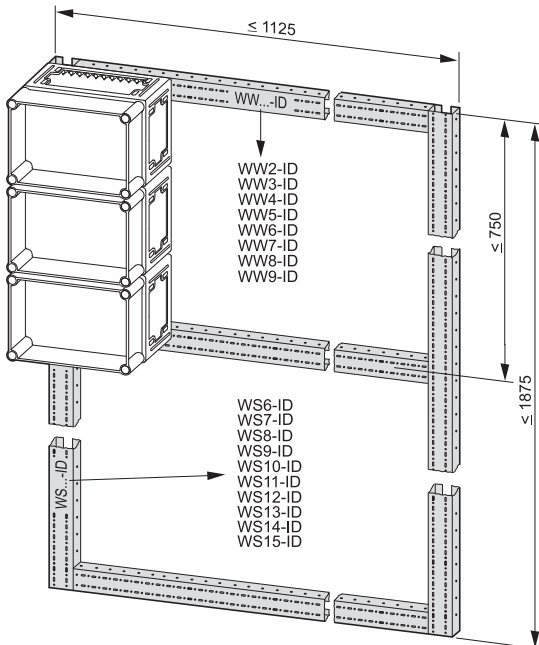

Die Auswahl der Profile erfolgt im 125-mm-Raster entsprechend den Gehäusebreiten bzw. -höhen.

Senkrechte Profile:

WS...-ID

Anzahl der 125-mm-Schritte*
= 6, 7, 8, 9, 10, 11, 12, 13, 14, 15
Wandprofil senkrecht

Waagrechte Profile:

WW...-ID

Anzahl der 125-mm-Schritte*
= 2, 3, 4, 5, 6, 7, 8, 9
Wandprofil waagrecht

Senkrechte und waagrechte Profile werden mit Eckverbindern EVB-ID und Kreuzverbindern KVB-ID verbunden (separat bestellen).

Die senkrechten Profile des Tragrahmens werden mit je 2 Wandbefestigungswinkeln WBW...-ID an der Wand befestigt (separat bestellen).

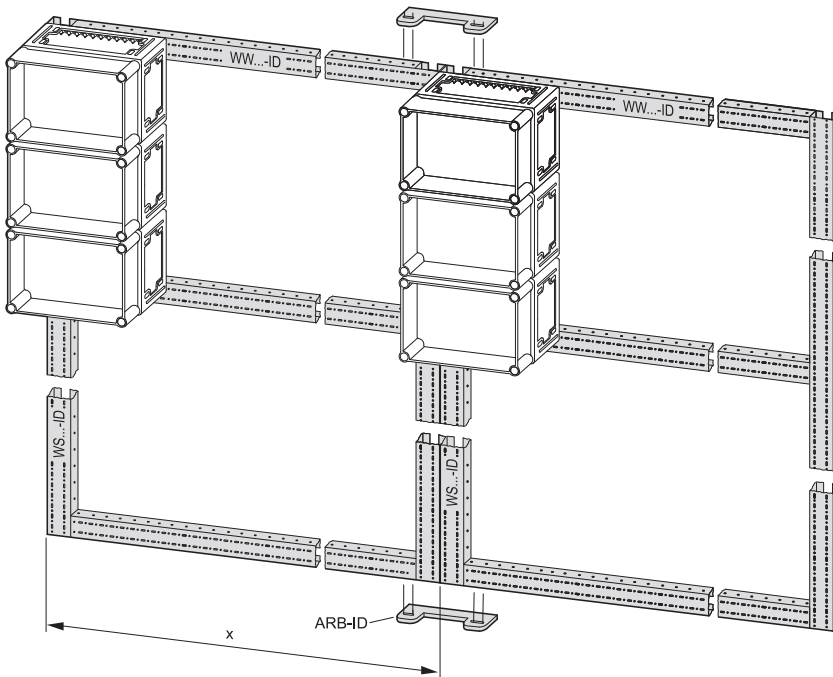

Werden breitere Wandverteiler als 1125 mm benötigt, werden diese in entsprechende Transporteinheiten aufgeteilt. Mit Hilfe einer Anreihverbindung ARB-ID werden die Wandprofile oben und unten mechanisch miteinander verbunden. Anschließend werden die Gehäuse mittels der Keilverbindung K-CI zusammengefügt.

x = Transporteinheit

Auswahl der Tragrahmen WW...-ID, WS...-ID

Wandverteiler, am Boden abgestützt

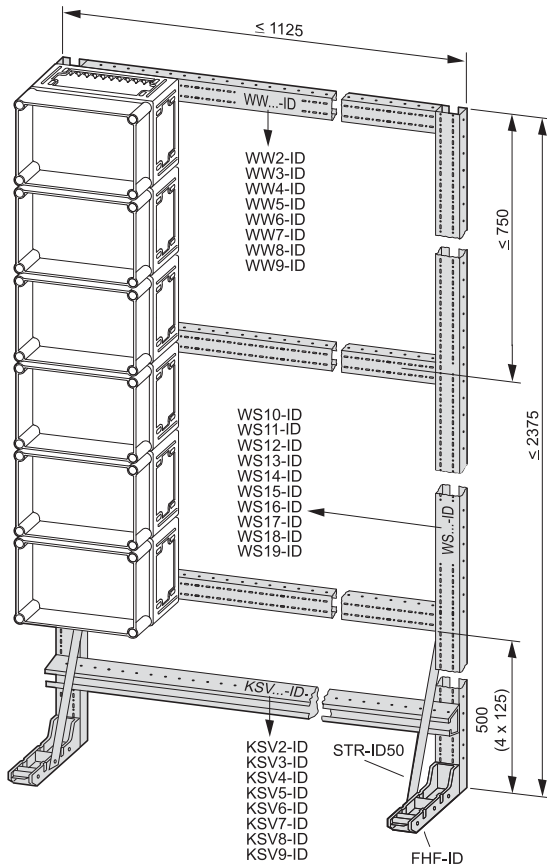

Die Auswahl der Profile erfolgt im 125-mm-Raster entsprechend den Gehäusebreiten bzw. -höhen.

Bei senkrechten Profilen werden 500 mm (4x 125 mm) zusätzlich hinzugezählt (für KSV...).

Senkrechte Profile:

WS...-ID

Anzahl der 125-mm-, Schritte*
= 10, 11, 12, 13, 14, 15, 16, 17,
18, 19

Wandprofil senkrecht

Waagrechte Profile:

WW...-ID

Anzahl der 125-mm-, Schritte*
= 2, 3, 4, 5, 6, 7, 8, 9

Wandprofil waagrecht

Senkrechte und waagerechte Profile werden mit Eckverbindern EVB-ID und Kreuzverbindern KVB-ID verbunden (separat bestellen).

Die senkrechten Profile des Tragrahmens werden mit je 2 Wandbefestigungswinkeln WBW...-ID an der Wand befestigt (separat bestellen).

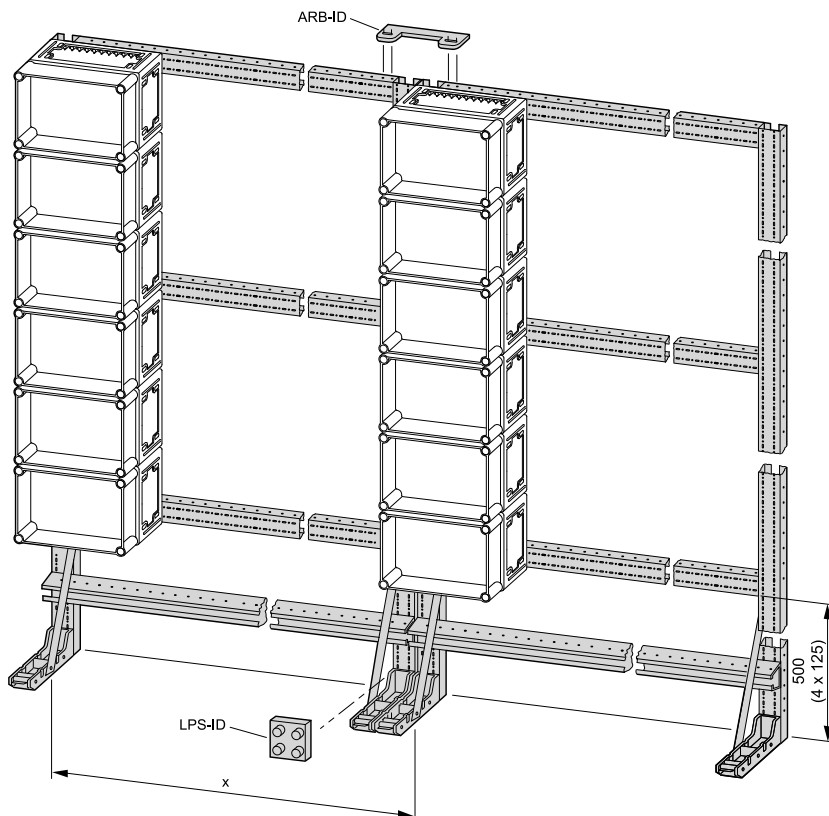

Werden größere Wandverteiler benötigt, werden diese in entsprechende Transporteinheiten aufgeteilt. Mit Hilfe einer Anreihverbindung ARB-ID und den Laschen LPS-ID werden die Wandprofile mechanisch miteinander verbunden.

x = Transporteinheit

Auswahl der Tragrahmen WW...-ID, WS...-ID

Standverteiler

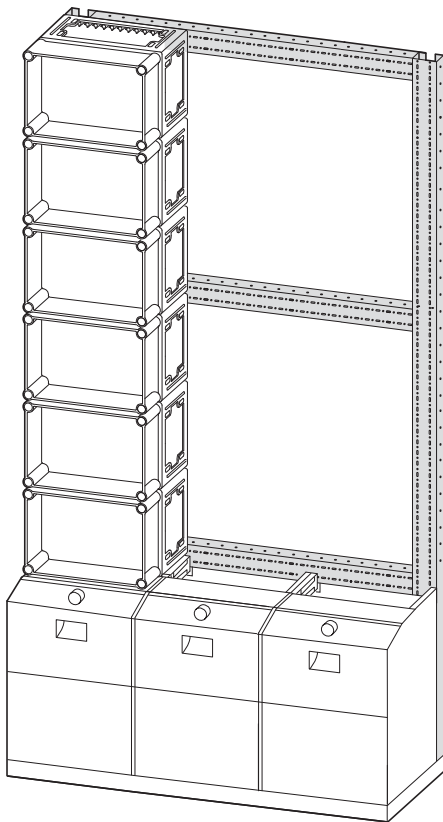

Größere Verteileranlagen werden auf Tragrahmen aufgebaut und als Standverteiler mit Kabelraumverkleidung ausgeführt.

Standverteiler mit 4 Feldbreiten

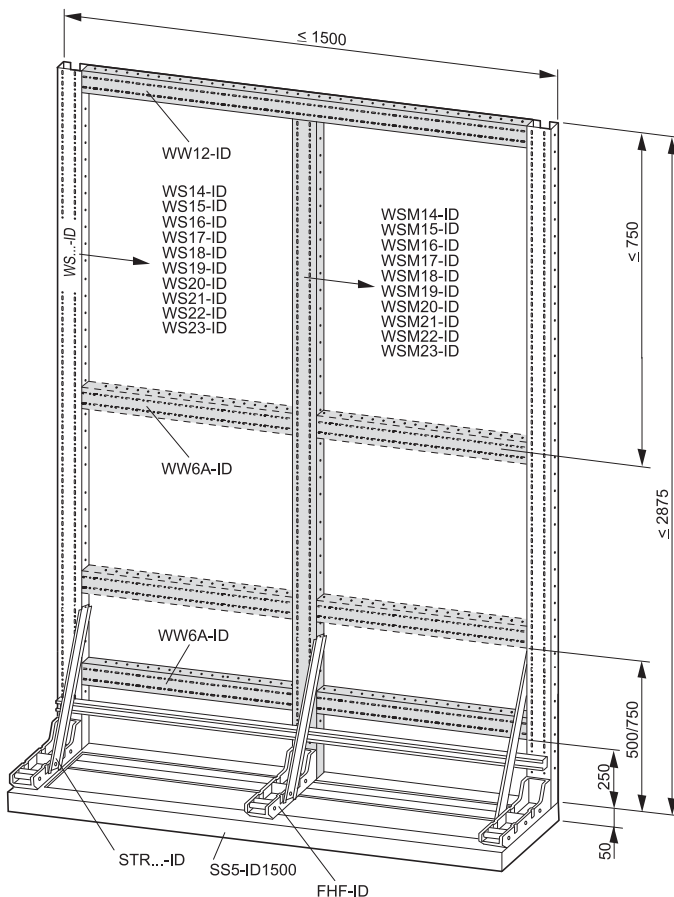

Die Auswahl der Profile erfolgt im 125-mm-Raster entsprechend den Gehäusebreiten bzw. -höhen.

Senkrechte Profile:

WS...-ID

Anzahl der 125-mm-„Schritte“
= 10, 11, 12, 13, 14, 15, 16, 17, 18, 19
Wandprofil senkrecht

Waagrechte Profile:

WW...-ID

Anzahl der 125-mm-„Schritte“
= 2, 3, 4, 5, 6, 7, 8, 9
Wandprofil waagrecht

Bei 1500 mm breiten Verteilern wird zusätzlich in der Senkrechten ein Mittenprofil benötigt. Entsprechend werden dann kleinere waagrechte Profile verwendet.

WSM...-ID

Anzahl der 125-mm-„Schritte“
= 14, 15, 16, 17, 18, 19, 20, 21, 22, 23
Wandprofil senkrecht Mitteneinbau

Senkrechte und waagrechte Profile werden mit Eckverbindern EVB-ID und Kreuzverbindern KVB-ID verbunden (separat bestellen).

Die senkrechten Profile des Tragrahmens werden mit je 2 Wandbefestigungswinkeln WBW...-ID an der Wand befestigt (separat bestellen).

Beim Einbau von sehr schweren Geräten (z. B. NZM4) empfiehlt sich ein verstärktes Gerüst. Hierzu wird das Gestell mit einem weiteren Mittenprofil WSM...-ID und einem Fuß FHF-ID ausgestattet.

Auswahl der Tragrahmen WW...-ID, WS...-ID

Kabelraumverkleidung für Standverteiler

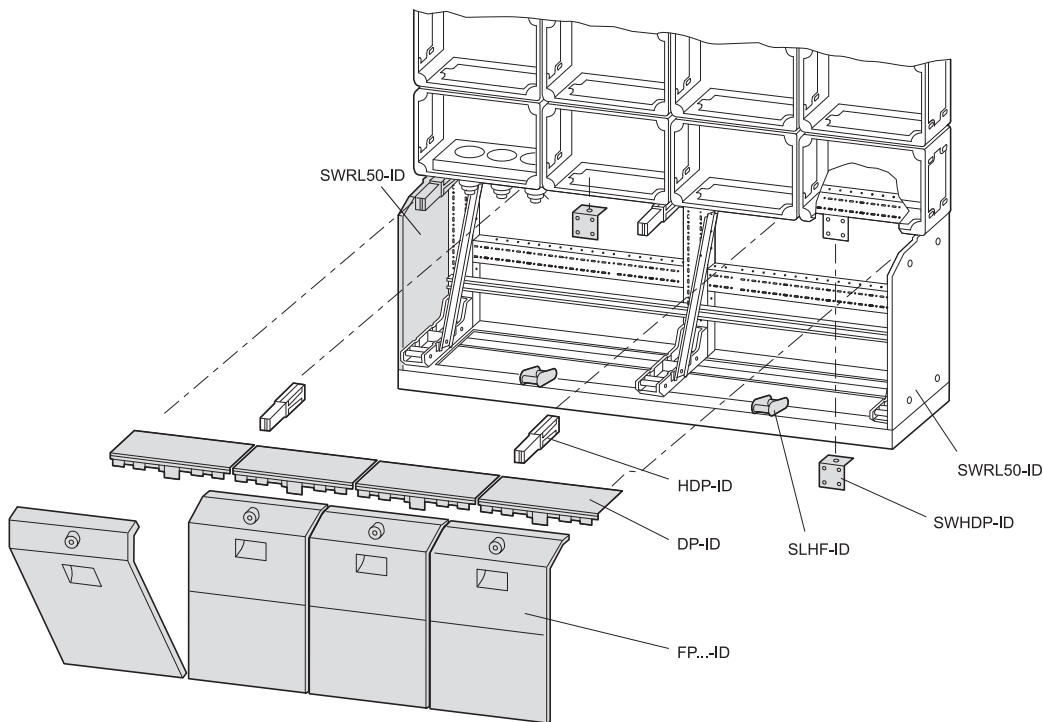

Ein Standsockel bildet beim Standverteiler die Basis zum Aufstellen. Zum Einführen, Ordnen und Rangieren von Kabeln sind drei unterschiedliche Kabelrangiererräume wählbar (250, 500 und 750 mm plus 50 mm für den Standsockel). Zusätzlich sind innen Kabelfangschienen für Hammerfußschellen einbaubar. Die Front der Kabelrangiererräume wird mit Frontplatten aus Isolierstoff verschlossen.

Kombinierbarkeit:

Zusätzlich lassen sich auch unterschiedlich hohe Kabelrangiererräume miteinander kombinieren. Die seitlichen Öffnungen werden mit Zwischenplatten verschlossen. Es sind linke und rechte Ausführungen vorhanden. Die Höhe errechnet sich aus der Differenz der unterschiedlichen Frontplatten.

ZP...-ID

25 = 250 mm hohe Zwischenplatte
50 = 500 mm hohe Zwischenplatte

R = „rechte“ Zwischenplatte
L = „linke“ Zwischenplatte

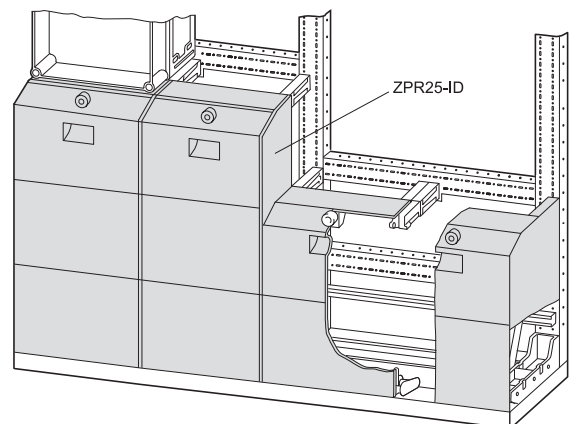

Auswahl der Verdrahtung

Verbindungen mit Sammelschienen

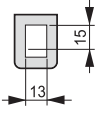
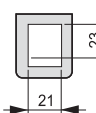
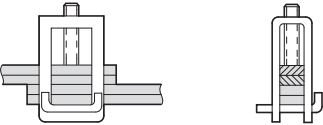
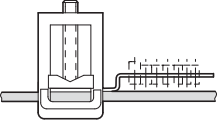
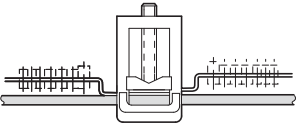
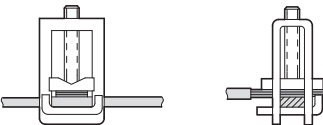
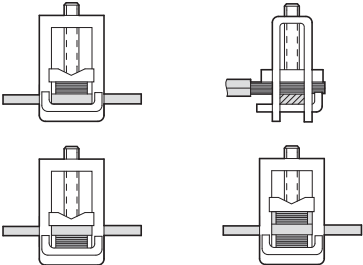
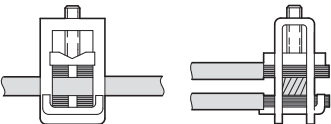
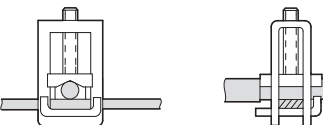
Verbindungsart	Klemmentyp K 12 x 5-1		Klemmentyp K 12 x 5-2	
				
Cu-Schiene mit Cu-Schiene 	(2 x) 12 x 5	–	(2 x) 12 x 5 (3 x) 12 x 5	–
Cu-Schiene mit (1 x) Lasche L-KL-R (bestückbar mit AK16, AK35) 	(1 x) 12 x 5	+ L-KL-R	(1 x) 12 x 5 (2 x) 12 x 5	+ L-KL-R
Cu-Schiene mit (2 x) Lasche L-KL-R (bestückbar mit AK16, AK35) 	–	–	(1 x) 12 x 5 (2 x) 12 x 5	+ (2 x) L-KL-R
Cu-Schiene mit Cu-Band 	12 x 5	+ 3 x 9 x 0,8 6 x 9 x 0,8	12 x 5	+ 3 x 9 x 0,8 6 x 9 x 0,8 9 x 9 x 0,8 4 x 16 x 0,8 6 x 16 x 0,8 10 x 16 x 0,8
Cu-Schiene mit (2 x) Cu-Band 	–	–	12 x 5	+ (2 x) 3 x 9 x 0,8 (2 x) 4 x 16 x 0,8
Cu-Schiene mit (4 x) Cu-Band 	–	–	12 x 5	+ (4 x) 3 x 9 x 0,8
Cu-Schiene mit Cu-Rundleiter ¹⁾ 	12 x 5	+ 16 - 25 mm ²	12 x 5	+ 25 mm ²

¹⁾ feindrätig mit Hülse

Verbindungen mit Sammelschienen (Fortsetzung)

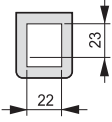
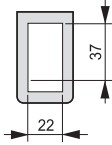
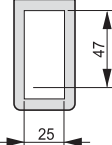
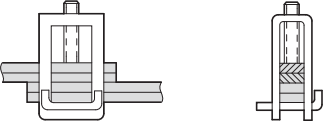
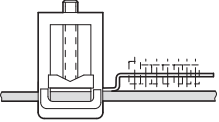
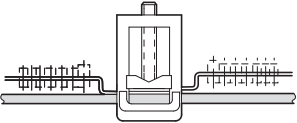
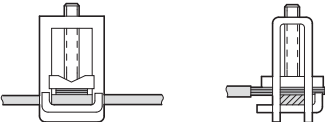
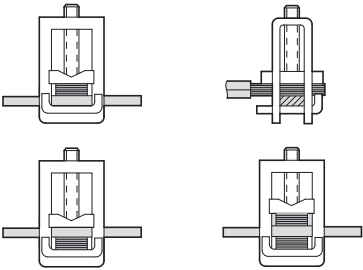
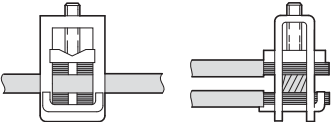
Verbindungsart	Klemmentyp K 20 x 5		Klemmentyp K 20 x 10		Klemmentyp K 20 x 15	
						
Cu-Schiene mit Cu-Schiene	(2 x) 20 x 5 (2 x) 20 x 10	-	(2 x) 20 x 5 (2 x) 20 x 10 (2 x) 20 x 15	-	(2x) 20 x 10 (2x) 20 x 15	-
						
Cu-Schiene mit (1 x) Lasche L-KL-R (bestückbar mit AK16, AK35)	(1 x) 20 x 5 (2 x) 20 x 5 (1 x) 20 x 10	+ L-KL-R	(1 x) 20 x 5 (2 x) 20 x 5 (1 x) 20 x 10 (2 x) 20 x 10 (1 x) 20 x 15	+ L-KL-R	(2x) 20 x 10 (1x) 20 x 15 (2x) 20 x 15	+ L-KL-R
						
Cu-Schiene mit (2 x) Lasche L-KL-R (bestückbar mit AK16, AK35)	(1 x) 20 x 5	+ (2 x) L-KL-R	(1 x) 20 x 5 (2 x) 20 x 5 (1 x) 20 x 10 (2 x) 20 x 10 (1 x) 20 x 15	+ (2 x) L-KL-R	(2x) 20 x 10 (1x) 20 x 15 (2x) 20 x 15	+ (2 x) L-KL-R
						
Cu-Schiene mit Cu-Band	20 x 5	+ 3 x 9 x 0,8 6 x 9 x 0,8 9 x 9 x 0,8 4 x 16 x 0,8 6 x 16 x 0,8 10 x 16 x 0,8	20 x 5 20 x 10 20 x 15	+ 3 x 9 x 0,8 6 x 9 x 0,8 9 x 9 x 0,8 4 x 16 x 0,8 6 x 16 x 0,8 10 x 16 x 0,8 11 x 21 x 1	20 x 5 20 x 10 20 x 15	+ 10 x 16 x 0,8 11 x 21 x 1 + 3 x 9 x 0,8 6 x 9 x 0,8 9 x 9 x 0,8 4 x 16 x 0,8 6 x 16 x 0,8 10 x 16 x 0,8 11 x 21 x 1
						
Cu-Schiene mit (2 x) Cu-Band	20 x 5	+ (2 x) 3 x 9 x 0,8 (2 x) 4 x 16 x 0,8	20 x 5 20 x 10 20 x 15	+ (2 x) 3 x 9 x 0,8 (2 x) 6 x 9 x 0,8 (2 x) 9 x 9 x 0,8 (2 x) 4 x 16 x 0,8 (2 x) 6 x 16 x 0,8 (2 x) 10 x 16 x 0,8	20 x 5 20 x 10 20 x 15	+ (2 x) 6 x 9 x 0,8 (2 x) 9 x 9 x 0,8 (2 x) 6 x 16 x 0,8 (2 x) 10 x 16 x 0,8 (2 x) 11 x 21 x 1 + (2 x) 3 x 9 x 0,8 (2 x) 6 x 9 x 0,8 (2 x) 9 x 9 x 0,8 (2 x) 4 x 16 x 0,8 (2 x) 6 x 16 x 0,8 (2 x) 10 x 16 x 0,8 (2 x) 11 x 21 x 1
						
Cu-Schiene mit (4 x) Cu-Band	20 x 5	+ (4 x) 3 x 9 x 0,8	20 x 5 20 x 10 20 x 15	+ (4 x) 3 x 9 x 0,8 (4 x) 6 x 9 x 0,8 (4 x) 9 x 9 x 0,8 (4 x) 3 x 9 x 0,8 (4 x) 6 x 9 x 0,8	20 x 5 20 x 10 20 x 15	+ (4 x) 6 x 9 x 0,8 (4 x) 9 x 9 x 0,8
						

Auswahl der Verdrahtung

Verbindungen mit Sammelschienen (Fortsetzung)

Klemmentyp	Verbindungsart Cu-Schiene mit Cu-Band			Verbindungsart Cu-Schiene mit Rundleiter (feindrätig mit Hülse)		Verbindungsart Cu-Schiene mit Lasche L-KL-R (bestückbar mit AK16, AK35)	
K 12 x 5/25		12 x 5	+ (1 x) 3 x 9 x 0,8 (2 x) 3 x 9 x 0,8 (1 x) 6 x 9 x 0,8 (2 x) 6 x 9 x 0,8 (1 x) 4 x 16 x 0,8 (2 x) 4 x 16 x 0,8 (1 x) 6 x 16 x 0,8 (2 x) 6 x 16 x 0,8	12 x 5	+ 1,5 - 6 mm ²	12 x 5	+ (1 x) L-KL-R (2 x) L-KL-R
K 20 x 5/25		20 x 5	+ (1 x) 3 x 9 x 0,8 (2 x) 3 x 9 x 0,8 (1 x) 6 x 9 x 0,8 (2 x) 6 x 9 x 0,8 (1 x) 4 x 16 x 0,8 (2 x) 4 x 16 x 0,8 (1 x) 6 x 16 x 0,8 (2 x) 6 x 16 x 0,8	20 x 5	+ 1,5 - 6 mm ²	20 x 5	+ (1 x) L-KL-R (2 x) L-KL-R
K 20 x 10/35		20 x 5 20 x 10	+ (1 x) 3 x 9 x 0,8 (2 x) 3 x 9 x 0,8 (1 x) 6 x 9 x 0,8 (2 x) 6 x 9 x 0,8 (1 x) 9 x 9 x 0,8 (2 x) 9 x 9 x 0,8 (1 x) 4 x 16 x 0,8 (2 x) 4 x 16 x 0,8 (1 x) 6 x 16 x 0,8 (2 x) 6 x 16 x 0,8 (1 x) 10 x 16 x 0,8 (2 x) 10 x 16 x 0,8	20 x 10	+ 1,5 - 6 mm ²	20 x 10	+ (1 x) L-KL-R (2 x) L-KL-R
K 20 x 15/40		20 x 5 20 x 10 20 x 15	+ (1 x) 3 x 9 x 0,8 (2 x) 3 x 9 x 0,8 (1 x) 6 x 9 x 0,8 (2 x) 6 x 9 x 0,8 (1 x) 9 x 9 x 0,8 (2 x) 9 x 9 x 0,8 (1 x) 4 x 16 x 0,8 (2 x) 4 x 16 x 0,8 (1 x) 6 x 16 x 0,8 (2 x) 6 x 16 x 0,8 (1 x) 10 x 16 x 0,8 (2 x) 10 x 16 x 0,8 (1 x) 11 x 21 x 1	20 x 5 20 x 10 20 x 15	+ 1,5 - 6 mm ²	20 x 5 20 x 10 20 x 15	+ (1 x) L-KL-R (2 x) L-KL-R
K 20 x 15/50		20 x 15	+ (1 x) 11 x 21 x 1 (2 x) 11 x 21 x 1	20 x 15	+ 1,5 - 6 mm ²	20 x 15	+ (1 x) L-KL-R 2 x) L-KL-R

Konformitätserklärung



Declaration of Conformity

We, EATON Industries (Austria) GmbH
3943 Schrems, Eugenia 1
Austria

declare under our sole responsibility that the product (family)

Eaton - Low-Voltage switchgear and controlgear assemblies

xEnergy Safety / Ci..

(the declaration of conformity applies to all listed types within our actual product catalogue)

provided that it is installed, maintained and used in the application intended for, with respect to the relevant manufacturer's instructions, installation standards and "good engineering practices"

complies with the provisions of Council directive(s):

Low Voltage Directive 2014/35/EU

EMC Directive 2014/30/EU

based on compliance with following standard(s):

EN62208/11, EN61439-1/11, EN61439-2/11



20.04.2016

Fernando Ceccarelli

Senior Vice President
General Manager

Friedrich Schröder

Director Quality
& Systems

Affixing date of CE mark: 1985

Doc.Id.: xEnergy_Safety_Ci.._200416

Ci-Leergehäuse

IEC/EN 62208

Die vollständige Erfüllung der Leergehäusenorm IEC/EN 62208 ist Voraussetzung, um aus leeren Gehäusen eine Niederspannungs-Haupt- oder -Unterverteilung nach IEC/EN 61439-2 selbst herzustellen.

Nachfolgende Werte sind für xEnergy Safety erfüllt.

Aufschriften	Anforderungen der Produktnorm sind erfüllt.
Statische Belastung	Ci23: 6,5 kg; Ci43: 12,5 kg; Ci44: 25 kg; Ci45: 37,5 kg; Ci48: 50 kg; Anforderungen der Produktnorm sind erfüllt.
Anheben	Max. einbaubares Gewicht je Gehäusegröße: Ci23: 5 kg; Ci43: 10 kg; Ci44: 20 kg; Ci45: 30 kg; Ci48: 40 kg Mit Traggerüst und Anhebevorrichtung erfüllt, aufgebaut und gesichert entsprechend aktueller Montageanweisung.
Ausziehen von Metalleinlegeteilen	350 N Anforderungen der Produktnorm sind erfüllt.
Schlagprüfung	IK10 (IK09 für Seitenwände und Flansche) Anforderungen der Produktnorm sind erfüllt.
IP Schutzart	IP65 Anforderungen der Produktnorm sind erfüllt.
Wärmebeständigkeit	Anforderungen der Produktnorm sind erfüllt.
Widerstandsfähigkeit gewöhnliche Wärme	Anforderungen der Produktnorm sind erfüllt.
Widerstandsfähigkeit außergewöhnliche Wärme	Unterteil 960 °C/Deckel 850 °C Anforderungen der Produktnorm sind erfüllt.
Isolationsfestigkeit	Isolationsfestigkeit $U_i = 1000 \text{ V AC}/1500 \text{ V DC}$ Anforderungen der Produktnorm sind erfüllt.
Schutz gegen elektrischen Schlag	Schutzklasse 2, totalisiert.
Beständigkeit gegen UV-Strahlung	Gesamtbestrahlungsdauer = 500 h Anforderungen der Produktnorm sind erfüllt. Eaton empfiehlt für bestückte Gehäuse die Verwendung unter Schutzdach.
Korrosionsbeständigkeit	Ci-Gehäuse und angebaute Metallteile. Feuchte Wärme zyklisch nach IEC 60068-2-30 Salznebelprüfung nach IEC 60068-2-11 Anforderungen der Produktnorm sind erfüllt.
Abstrahlbare Verlustleistung	Siehe Seite xx: Abstrahlbare Verlustleistung

Bauartnachweise auf Articlebene entnehmen Sie bitte den von Eaton zur Verfügung gestellten Dokumenten xEnergy Safety.

Ci-Verteiler

IEC/EN 61439-2 (VDE 0660-600-2)

Funktionseinheiten für Schaltgerätekombinationen haben einen Bauartnachweis. Sie sind für den Selbstbau von Schaltanlagen, Verteilern und Steuerungen einzeln geeignet. Einbaugeräte: Die aufgeführten Grundwerte gelten für die Grundelemente des Verteilers. Für eingebaute Geräte, Klemmen, usw. gelten deren Kenngrößen und Nennwerte. Bauartnachweise auf Artekebene entnehmen Sie bitte den von Eaton zur Verfügung gestellten Dokumenten xEnergy Safety.

Korrosionsbeständigkeit	Feuchte Wärme zyklisch nach IEC 60068-2-30 Salznebelprüfung nach IEC 60068-2-11 Anforderungen der Produktnorm sind erfüllt.					
Wärmebeständigkeit von Umhüllungen	Anforderungen der Produktnorm sind erfüllt.					
Glühdrahtprüfung	Glühdrahtprüfung Unterteil 960 °C/Deckel 850 °C/Sammelschienenenträger 960 °C Abdeckungen 650 °C Anforderungen der Produktnorm sind erfüllt.					
Beständigkeit gegen UV-Strahlung	UV-beständig nach ISO 4892-2, 500 h.					
Anheben	4-reihiger Standverteiler und Zusatzgewicht 500 kg mit Traggerüst und Anhebevorrichtung, aufgebaut und gesichert entsprechend aktuell gültiger Montageanweisung. Anforderungen der Produktnorm sind erfüllt.					
Schlagprüfung	IK10 (IK09 für Seitenwände und Flansche) Anforderungen der Produktnorm sind erfüllt.					
Aufschriften	Anforderungen der Produktnorm sind erfüllt.					
Schutzart von Umhüllungen	IP65 Anforderungen der Produktnorm sind erfüllt.					
Luft- und Kriechstrecken	Mit Eaton Leistungsschalter, Hauptsammelschiene und K-Klemme. Anforderungen der Produktnorm sind erfüllt.					
Schutz gegen elektrischen Schlag und Durchgängigkeit von Schutzleiterkreisen	Schutzklasse 2, totalisoliert					
Einbau von Betriebsmitteln	Liegt in der Verantwortung des Schaltanlagenbauers.					
Innere Stromkreise und Verbindungen	Liegt in der Verantwortung des Schaltanlagenbauers.					
Anschlüsse für von außen eingeführte Leiter	Liegt in der Verantwortung des Schaltanlagenbauers.					
Isolationseigenschaften	Isolationsfestigkeit $U_i = 1000 \text{ V AC}/1500 \text{ V DC}$ Anforderungen der Produktnorm sind erfüllt.					
Grenzüber Temperatur	Siehe Seite xx: Abstrahlbare Verlustleistung Ci-Gehäuse Anforderungen der Produktnorm sind erfüllt.					
Kurzschlussfestigkeit	Mit Eaton Leistungsschalter Einspeisung/Abgang, CU-Band und K-Klemme. Bedingter Bemessungskurzschlussstrom $I_{cc} = 50 \text{ kA}$.					
Sammelschienenensystem 60 mm						
Kupferschiene CU	20x5	20x10	30x10			
Bemessungsbetriebsstrom	250 A	400 A	630 A			
Bemessungskurzzeitstromfestigkeit $t = 1 \text{ s}; I_{cw}$	15 kA	33 kA	37 kA			
Bemessungsstoßstromfestigkeit I_{pk}	49 kA	61 kA	78 kA			
Schienenenträgerabstand	290 mm	290 mm	290 mm			
Sammelschienenensystem 50 mm						
Bemessungsbetriebsstrom	160 A	250 A	400 A	630 A	1000 A	1600 A
Bemessungskurzzeitstromfestigkeit $t = 0,1 \text{ s}; I_{cw}$	20 kA	25 kA	35 kA	40 kA	80 kA	80 kA
Bemessungskurzzeitstromfestigkeit $t = 1 \text{ s}; I_{cw}$	4 kA	7 kA	14 kA	28 kA	50 kA	50 kA
Bemessungsstoßstromfestigkeit I_{pk}	40 kA	52,5 kA	73,5 kA	84 kA	105 kA	105 kA
Anforderungen der Produktnorm sind erfüllt.	Schienenenträgerabstand $\leq 375 \text{ mm}$					
Mechanische Funktion	Anforderungen der Produktnorm sind erfüllt.					

Bauartnachweise auf Artekebene entnehmen Sie bitte den von Eaton zur Verfügung gestellten Dokumenten xEnergy Safety.

xEnergy Safety

Allgemeines

Umgebungstemperatur Leergehäuse -40 - +80 °C

Material

Werkstoff

Unterkasten glasfaserverstärktes Polycarbonat
Deckel unverstärktes Polycarbonat

Farbe

Unterkasten RAL 7035, lichtgrau
Deckel durchsichtig, farblos oder RAL 7035, lichtgrau

Materialeigenschaften Leergehäuse

elektrisch

Kriechstromfestigkeit nach IEC 60112
Unterkasten KB160, KC175
Deckel KB100, KC200
Oberflächenwiderstand nach IEC 60093 > 1 Ω x 10¹³
Durchschlagfestigkeit nach IEC 60243-1 30 kV/mm

thermisch

Dauertemperaturbeständigkeit
Gehäuse -40 - +120 °C
Schließbolzen 85 °C
Dichtung 80 °C

chemisch

beständig Säuren < 10 %, Mineralöl, Alkohol, Benzin, Fette, Salzlösungen
bedingt beständig Säuren > 10 %
nicht beständig Laugen, Benzol

atmosphärisch

Wasseraufnahme nach DIN EN ISO 62 0.29 %

Flammverhalten

UL
Unterkasten UL94V1
Deckel UL94V2
halogenfrei ja (Unterkasten und Deckel)

Einbauraster (Gehäusegrundmaß) 25 mm (DIN 43660)

Oberflächenschutz bei Metallen verzinkt, passiviert

Energieverteiler

Betriebs- und Umgebungsbedingungen

Umgebungstemperatur
Mittelwert über 24 Stunden 35 °C
Grenzwerte -5 - +40 °C

Aufstellungshöhe max. 2000 m

Isolierte Einzelklemme K50/1

Vorschriften	VDE Zulassung nach DIN EN 60947-7-1 Das Produkt entspricht den ROHS Richtlinien der EG
Farbe	RAL 7035 lichtgrau
Werkstoffe	
Klemmenkörper	Messing (CuZn39Pb2) blank
Gehäuse	PA 6 (Halogenfrei)
Schrauben	Stahl Zn dickschichtpassiviert
Flammwidrigkeit	selbstverlöschend
Mechanische Werte	
Abisolierlängen 50 mm ²	16 mm
Schraubenköpfe Innensechskant	5 mm
Abmessungen B x H x T (mm)	24,8 x 40,5 x 60,8
Elektrische Werte	
Bemessungsdauerstrom	150 A
Nennspannung	690 V
Anschlussquerschnitte	2 x 50 mm ²
Cu Rundleiter eindrätig, Cu Rundleiter mehrdrätig	2,5 – 50 mm ²
Cu Rundleiter feindrätig mit Aderendhülse	2,5 – 35 mm ²
Cu Bandleiter	3 x 9 x 0,8 mm
Verwendbar für	CI, CI-K, Nockenschalter T, Lasttrennschalter P, Leistungsschalter NZM; CU-BAND3X9x0,8-BK

Abstrahlbare Verlustleistung

Abstrahlbare Verlustleistung	Typ	Abmessungen B x H x T mm	Verlustleistung W
Max. abstrahlbare Verlustleistung der Isolierstoffgehäuse Ci bei Einzelaufstellung, $\Delta T = 45 \text{ K}$.	CI23...-125	187,5 x 250 x 150	32
	CI23...-150	187,5 x 250 x 175	36
	CI43...-125	375 x 250 x 150	46
	CI43...-150	375 x 250 x 175	50
	CI43...-200	375 x 250 x 225	56
	CI44...-125	375 x 375 x 150	61
	CI44...-150	375 x 375 x 175	68
	CI44...-200	375 x 375 x 225	72
	CI44...-250	375 x 375 x 275	78
	CI45...-200	375 x 500 x 225	95
	CI45...-250	375 x 500 x 300	115
	CI48...-200	375 x 750 x 225	128
	CI48...-250	375 x 750 x 275	141
	Max. abstrahlbare Verlustleistung der Isolierstoffgehäuse Ci bei Verwendung im Verteilerverbund nach IEC/EN 61439-2 bei $\Delta T = 45 \text{ K}$.	CI23...-125	187,5 x 250 x 150
CI23...-150		187,5 x 250 x 175	25
CI43...-125		375 x 375 x 150	42
CI43...-150		375 x 250 x 175	42
CI43...-200		375 x 250 x 225	42
CI44...-125		375 x 375 x 150	53
CI44...-150		375 x 375 x 175	54
CI44...-200		375 x 375 x 225	54
CI44...-250		375 x 375 x 275	54
CI45...-200		375 x 500 x 225	67
CI45...-250		375 x 500 x 300	97
CI48...-200		375 x 750 x 225	93
CI48...-250		375 x 750 x 275	93

Hinweise

- Wenn keine Angaben über die Belastungsverhältnisse der einzelnen Stromkreise vorliegen, wird der Bemessungsbelastungsfaktor nach IEC/EN 61439 ausgewählt.
- Alternativ können Erwärmungsberechnungen für Schaltgerätekombinationen und Leergehäuse praxisgerecht im Softwaretool „Eaton Temperature Calculator“ ausgeführt werden.

Aufstellungsbedingungen

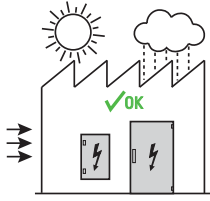

Innenraumaufstellung

Das Gehäuse muss vor Sonneneinstrahlung und Witterungseinflüssen wie Regen und Wind, dauerhaft geschützt sein.

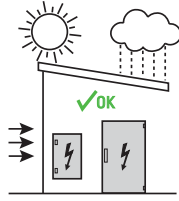

Außenraumaufstellung geschützt

Das Gehäuse muss vor Sonneneinstrahlung und Witterungseinflüssen wie Regen und Wind, dauerhaft geschützt sein.

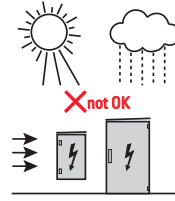

Außenraumaufstellung ungeschützt

Das Gehäuse ist nicht für diese Aufstellungsbedingung vorgesehen.

Kabelverschraubungen/Tüllen

	KT-M...	V-M...	MFD...	MFV...	KT-M25F	STB-M...F
Material	Polyethylen und thermoplastisches Elastomer, halogenfrei	Polyamid, halogenfrei	Thermoplastisches Elastomer	Polyamid	Polyvinylchlorid und Polyethylen	glasfaserverstärktes Polyamid, mit Flammenschutz, selbstverlöschend
Farbe	Grau, RAL 7035	Grau, RAL 7035	Schwarz, ähnlich RAL 9005	Rot	Grau, RAL 7032 + weiß	Grau, RAL 7035
Schutzart	bis IP66	IP68 bis 5 bar (30 min.)	IP66	-	bis IP50	IP56, Montage nur unten oder seitlich am Gehäuse
Chemische Beständigkeit	Beständig gegen: Alkohol, tierische und pflanzliche Fette, schwache Laugen, schwache Säuren, Wasser	Beständig gegen: Aceton, Benzin, Benzol, Dieselöl, Fette, Öle, Lösungsmittel für Farben und Lacke	-	-	Beständig gegen: verdünnte nicht-oxidierende Säuren, Laugen und Salze, Alkohole, aromatische und halogenierte Kohlenwasserstoffe, Netzmittel	Beständig gegen: Aceton, Benzin, Benzol, Dieselöl, Fette, Öle, Lösungsmittel für Farben und Lacke
Spannungsrissegefahr	relativ hoch	niedrig	-	-	relativ hoch	niedrig
Temperaturbeständigkeit	-40 °C - 80 °C, kurzzeitig bis ca. 100 °C	-20 °C - 100 °C, kurzzeitig bis ca. 120 °C	-20 °C - 100 °C, kurzzeitig bis ca. 120 °C	-25 °C - 80 °C, kurzzeitig bis ca. 120 °C	0 °C - 60 °C, kurzzeitig bis ca. 80 °C	40 °C - 100 °C, kurzzeitig bis ca. 150 °C
Flammwidrigkeit	-	Glühdrahtprüfung 750 °C nach EN 60695-2-11	-	-	-	Glühdrahtprüfung 750 °C nach EN 60695-2-11
Brennbarkeit nach UL94	-	V2	-	-	-	-

Lamelliertes Kupferband, isoliert

CU-BAND...	
Normen	EN 61439-2 (max. 1000 V AC und 1500 V DC) UL 758 (max. 600 V AC und 750 V DC)
Isoliermaterial	Wärmebeständig bis +105 °C Selbstverlöschend gemäß UL 94 V0 Durchschlagfestigkeit 20 kV/mm
Kupfer	E-CU, verzinkt
Betriebstemperatur	-30 °C / +105 °C
Länge	2 m
Farben	schwarz (BK), blau (BU), grün/gelb (GNYE)
UL File No.	E248096. UL report applies to both US and Canada.

Dauerströme nach DIN 43671 für Stromschienen aus E-Cu in Innenanlagen bei 35 °C Lufttemperatur um den Leiter und max. X °C Schienentemperatur

Nennstrombereich [A]	Abmessungen Anzahl der Lagen x Breite x Dicke einer Lage [mm]	Querschnitt [mm ²]	Dauerstrom AC			Typenbezeichnung	Farbe
			X = 65 °C	X = 85 °C	X = 105 °C		
			$\Delta T = 30 K$	$\Delta T = 50 K$	$\Delta T = 70 K$		
100	3 x 9 x 0,8	21,6	98 A	130 A	152 A	CU-BAND3X9X0,8-...	BK, BU, GNYE
160	6 x 9 x 0,8	43,2	147 A	196 A	228 A	CU-BAND6X9X0,8-...	BK, BU, GNYE
200	9 x 9 x 0,8	64,8	179 A	238 A	277 A	CU-BAND9X9X0,8-...	BK, BU, GNYE
250	6 x 16 x 0,8	74,4	252 A	335 A	391 A	CU-BAND6X16X0,8-...	BK, BU, GNYE
400	10 x 16 x 0,8	128	330 A	439 A	512 A	CU-BAND10X16X0,8-...	BK, BU, GNYE
400	5 x 24 x 1	120	369 A	491 A	572 A	CU-BAND5X24X1-...	BK
630	11 x 21 x 1	231	563 A	749 A	873 A	CU-BAND11X21X1-...	BK, BU, GNYE
630	8 x 24 x 1	192	483 A	642 A	749 A	CU-BAND8X24X1-...	BK
630	10 x 24 x 1	240	559 A	743 A	866 A	CU-BAND10X24X1-...	BK
630	5 x 32 x 1	160	477 A	634 A	739 A	CU-BAND5X32X1-...	BK
800	10 x 32 x 1	320	721 A	959 A	1118 A	CU-BAND10X32X1-...	BK
1000	10 x 40 x 1	400	850 A	1131 A	1318 A	CU-BAND10X40X1-...	BK
1250	10 x 50 x 1	500	1020 A	1357 A	1581 A	CU-BAND10X50X1-...	BK
1600	10 x 80 x 1	800	1500 A	1995 A	2325 A	CU-BAND10X80X1-...	BK

Die Bemessungsströme und Verdrahtungshinweise bei Geräten (z. B. Anschlussquerschnitt mindestens ... mm²) sind vorrangig zu beachten.

Multiplikationsfaktor 1,72 bei Verwendung von 2x CU-BAND parallel.

Multiplikationsfaktor 2,25 bei Verwendung von 3x CU-BAND in paralleler Anordnung nach DIN 43671.

1.118 Isolierstoffgehäuse Ci

Abmessungen [mm]

Isolierstoffgehäuse

CI23...
RS.../I23...

CI43...
KST43...
ZG/I43E-G...
RS.../I43...

CI44...
KST44...
SKA...I44, ZG/I44E...

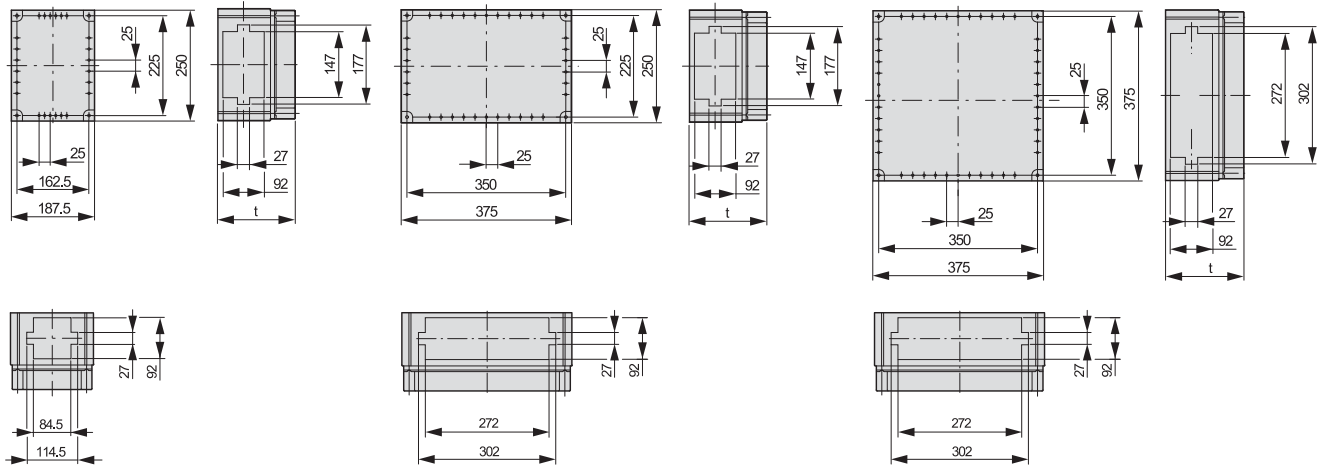

t = 150/175 mm

t = 150/175/225 mm

t = 150/175/225/275 mm

CI45...
ZG/I45E...

CI48...
KST48...
ZG/I48...

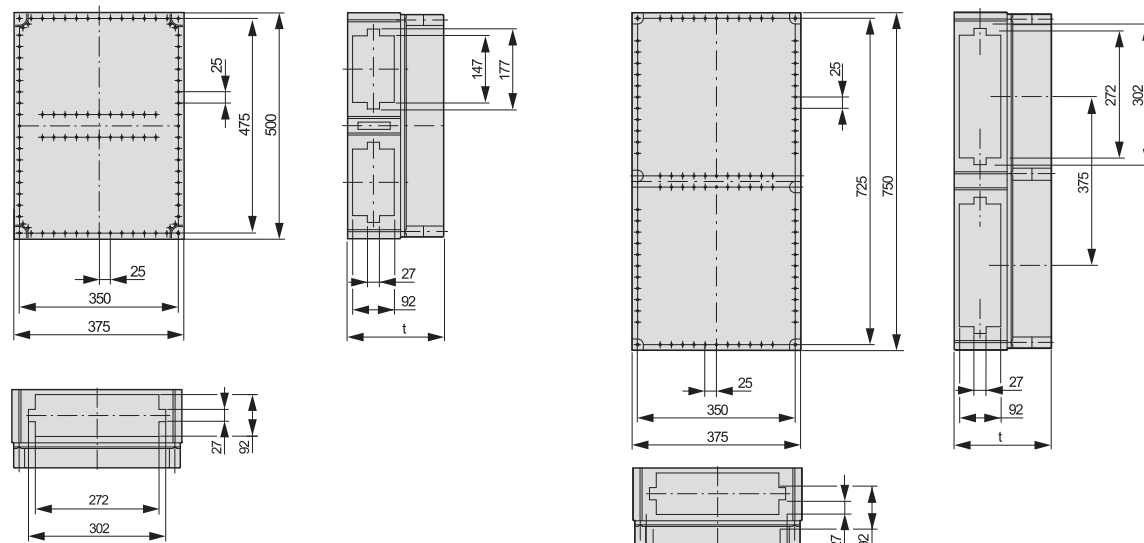

t = 225 mm = CI45-200
t = 300 mm = CI45-250

t = 225/275 mm

Isolierstoffgehäuse

D250-CI48-NZM-RTR

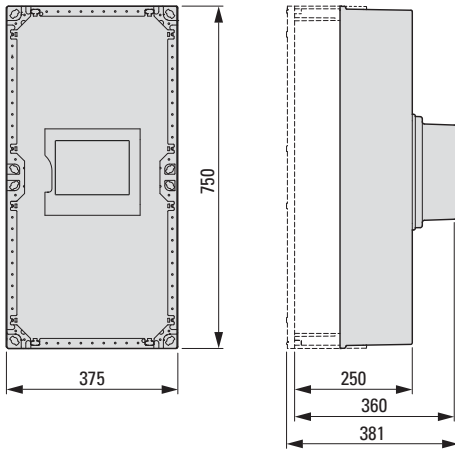

Gehäuse Haube

NZM-RTR

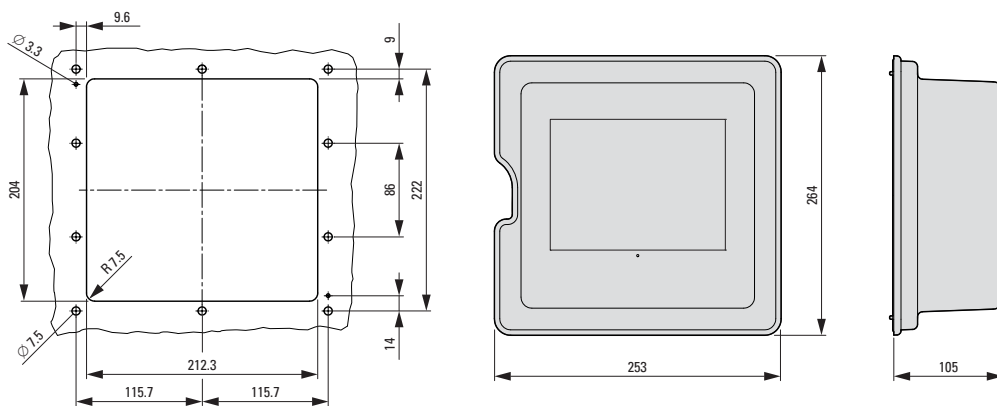

Tragschienen

CL...

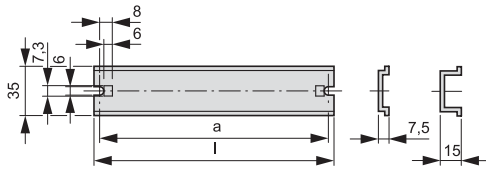

Typ	l	a
CL2	170.5	162.5
CL3	233	225
CL4	358	350
CL2-15	170.5	162.5
CL3-15	233	225
CL4-15	358	350

Modulleiste

ML-4-CI

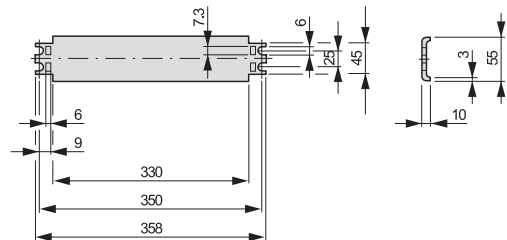

Montageplatten

M3-CI..., IM4-CI..., M-CI..., MM-CI

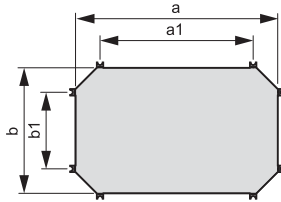

M3-CI48, IM4-CI48, M-CI48, MM-CI48...

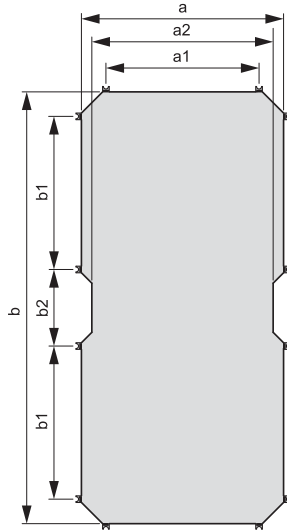

Typ	a	b	a1	b1	a2	b2
M3-CI23, IM4-CI23, MM-CI	142.5	205	62.5	125	-	-
M3-CI43, IM4-CI43, MM-CI	330	205	250	125	-	-
M3-CI44, IM4-CI44, MM-CI	330	330	250	250	-	-
M3-CI45, MM-CI	330	455	250	375	-	-
M3-CI48, IM4-CI48, MM-CI	330	705	250	250	296	125

Montageplatte M3-...: 3 mm dick
 Isolierstoffmontageplatte IM4-...: 4 mm dick
 Montageplatte M-CI...: 1,5-2,0 mm dick
 mikroperforierte Montageplatte: 1,5 mm dick

Wandbefestigungswinkel

W.../...

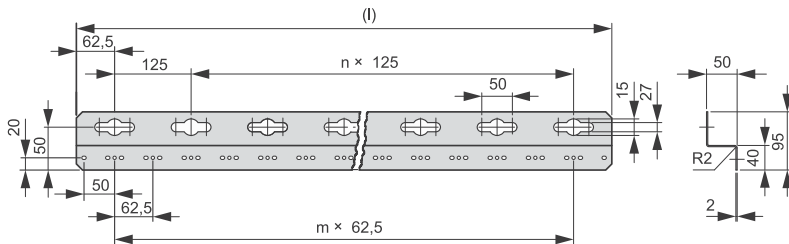

Typ	l	n	m
W4/8-CI	625	4	8
W6/8-CI	875	6	12
W8/16-CI	1125	8	16
W10/20-CI	1375	10	20
W16/32-CI	2125	16	32

Flansche, Distanzstücke

FL1-...

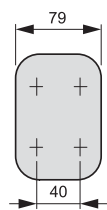

FL2-...

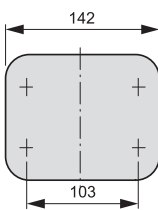

FL3-...

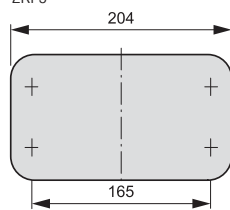

FL4-...

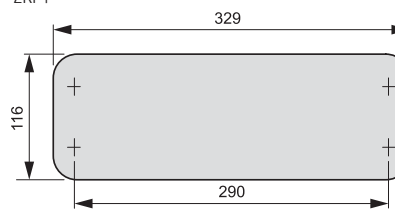

FL...

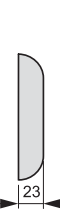

ZRF3

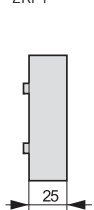

ZRF4

Automatengehäuse, Automaten-Verteilergehäuse

AE/I23

AV/I23 Maße identisch, aber um 90° gedreht

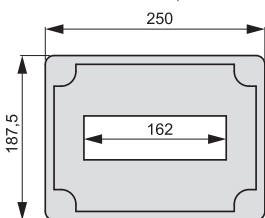

AE/I43

AV/I43 Maße identisch, aber um 90° gedreht

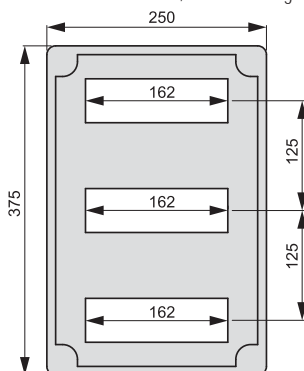

AE/I44

AV/I44 Maße identisch, aber um 90° gedreht

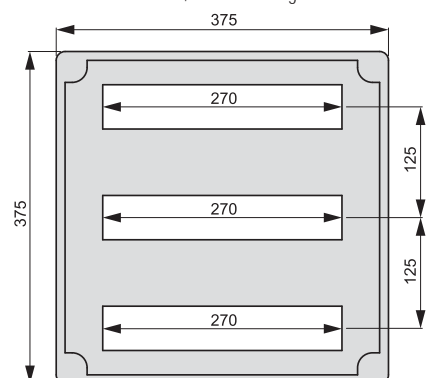

Berührungsschutzabdeckung

GA-0/I23

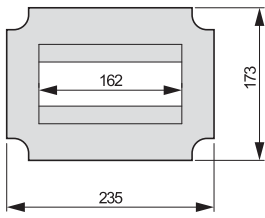

GA-0/I43

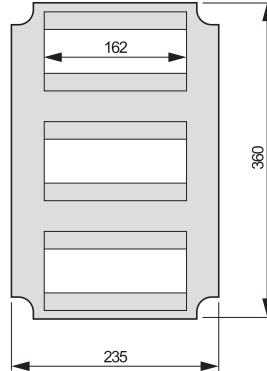

GA-0/I44

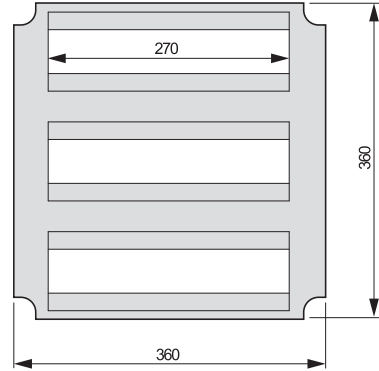

GA-43-S60-XNH00/D02

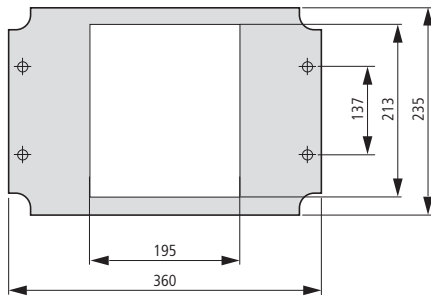

GA-44-S60-XNH1

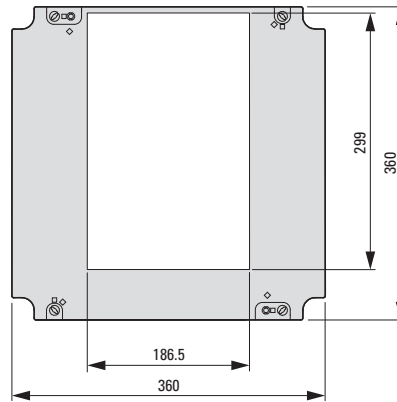

GA-44-S60-XNH00/D02

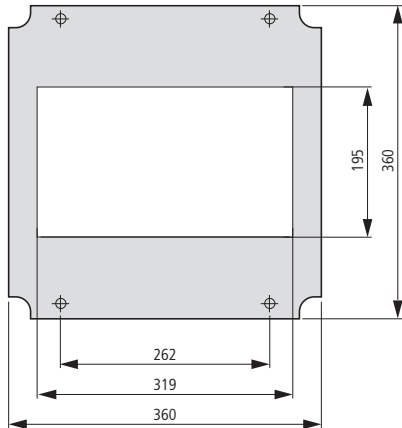

GA-44-S60-XNH2

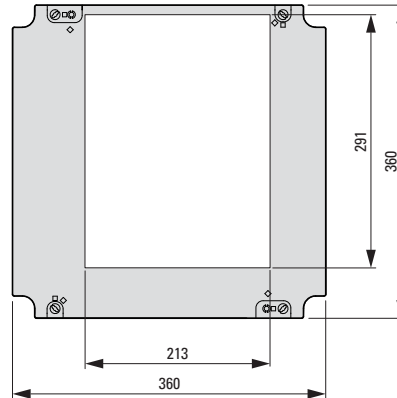

Vorbereitete Gehäuse MCCB

MCCB1-63/I23E-150

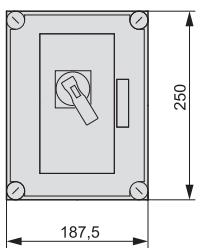

MCCB.../I43E-...

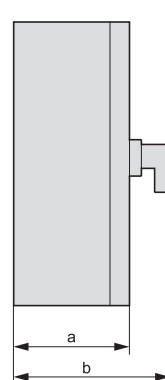
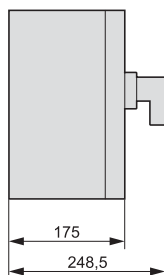
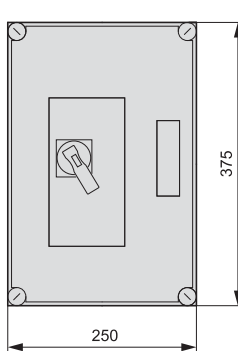

Typ	a	b
MCCB1-125/I43E-150	175	248.5
MCCB1-160/I43E-200	225	298.5
MCCB2-200/I43E-200	225	298.5

1.122 Isolierstoffgehäuse Ci

Abmessungen [mm]

Vorbereitete Gehäuse MCCB

MCCB.../I45E-200

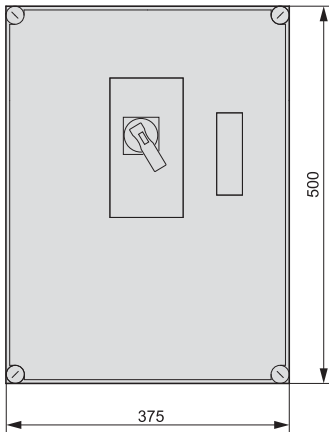

MCCB3-630/I48/I43E-200

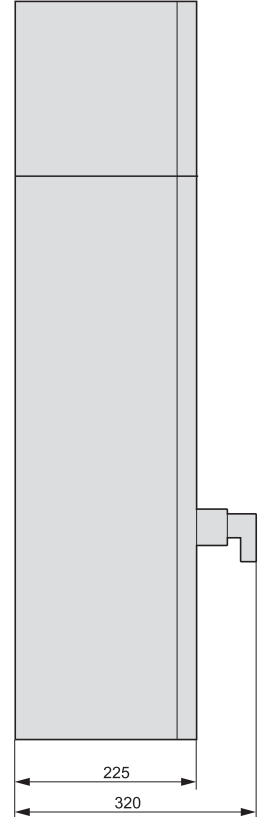
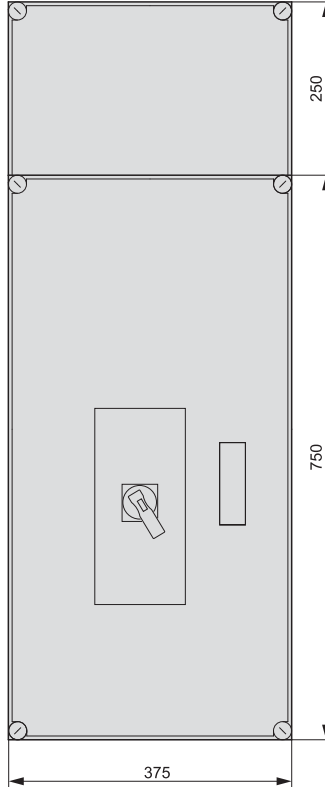
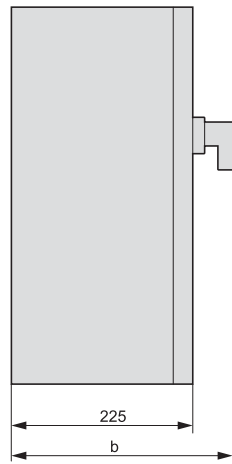

Typ	b
MCCB2-250/I45E-200	298.5
MCCB3-400/I45E-200	320

Türen

T-CI23

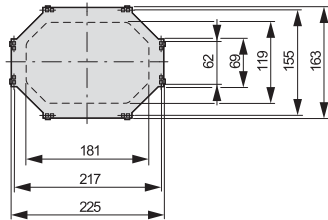

T-CI43

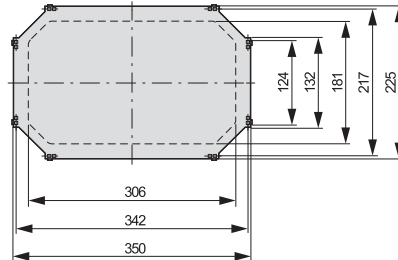

T-CI44

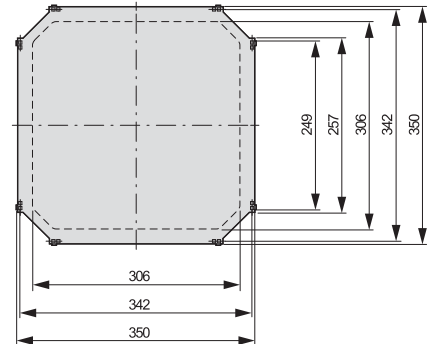

Membrantüllen metrisch

KT-M...

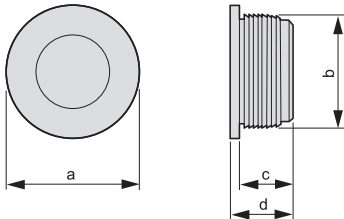

Typ	a	b	c	d
KT-M16	21.2	16	9.5	11
KT-M20	25.2	20	9.5	11
KT-M25	30.2	25	9.5	11
KT-M32	37.2	32	9.5	11

Kabelverschraubungen metrisch

V-M...

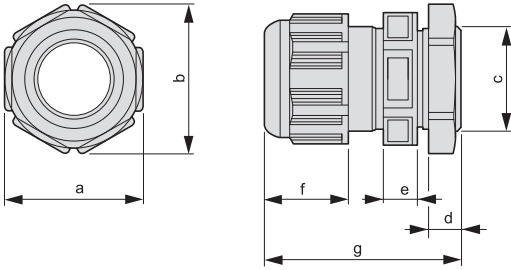

Typ	a	b	c	d	e	f	g
V-M12	16	18	M12x1.5	9	5.3	14	29 - 34
V-M16	20	22	M16x1.5	9	5.3	16.5	31 - 37
V-M20	24	27	M20x1.5	10	6.1	20	36 - 45
V-M25	29	32	M25x1.5	10	8.1	20	38 - 47
V-M32	36	40	M32x1.5	12	10.1	20	42 - 51
V-M40	46	51	M40x1.5	12	11.1	29	52 - 65
V-M50	55	61	M50x1.5	14	12.1	33	59 - 72
V-M63	68	75	M63x1.5	15	12.1	36.5	64 - 78

Mehrfachdichtungen

MFD...

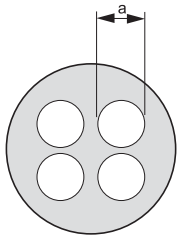

Typ	a
MFD25	5.0 - 6.0
MFD32	3.5 - 7.0

Verschlussstopfen

MFV...

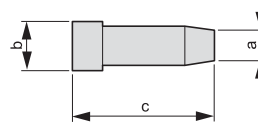

Typ	a	b	c
MFV25-6	5.5	6	20
MFV32-7	7	8	20

Stufenkabeltüllen

KT3

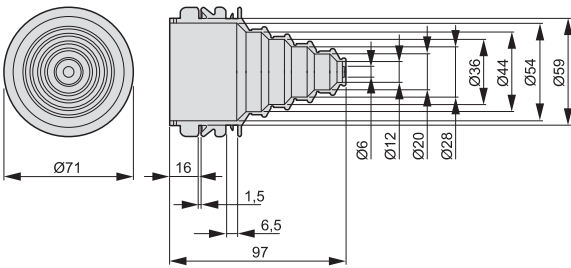

KT4

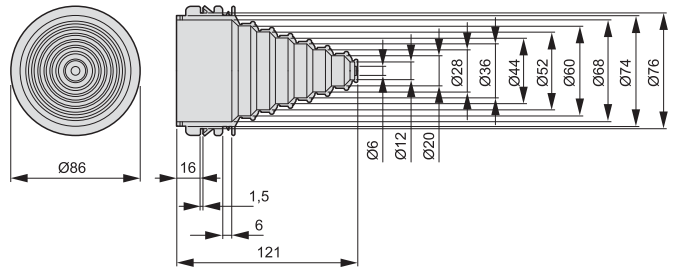

Druckausgleichstüllen

KT-M25F

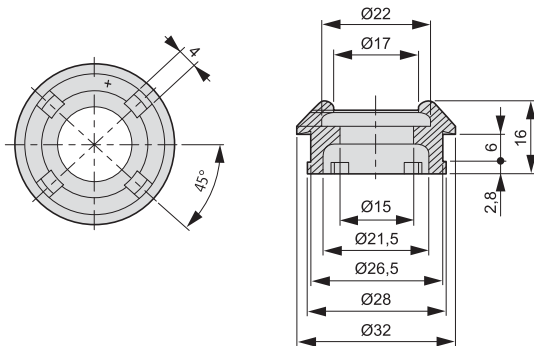

KT16F

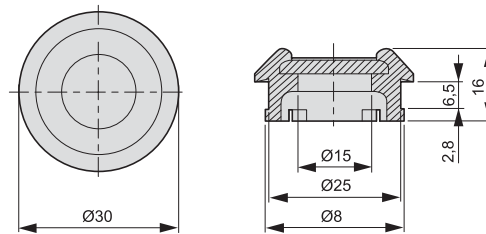

Belüftungskabelverschraubungen

STB-M...F

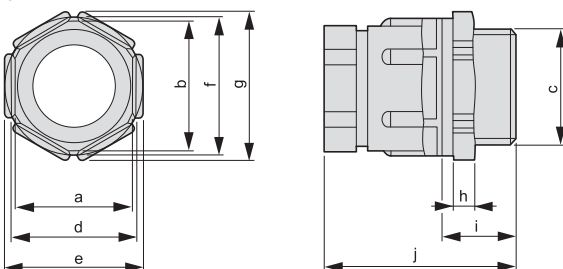

Typ	c	h	i	j	g	f	b	a	d	e
STB-M20F	20	5	15	40	29	27	23	21	24	27
STB-M25F	25	6	15	45	35.5	35.5	33.4	30	33	32

1.124 Isolierstoffgehäuse Ci

Abmessungen [mm]

Druckausgleichstopfen

DAV-M40

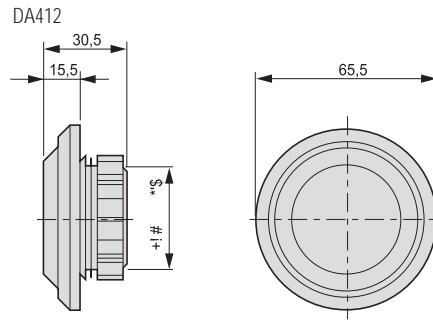
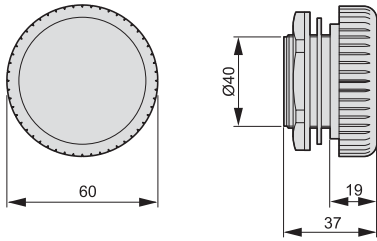

Isolierte Einzelklemme K50/1

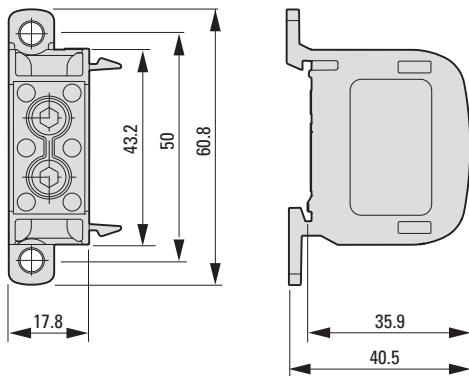

Leitungsstützer für Kupferband, isoliert, BZ

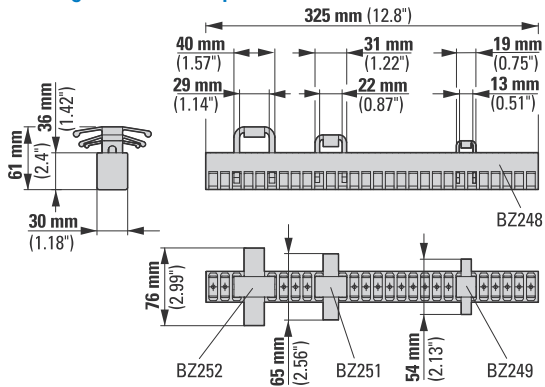



Eaton Partnerprogramm

Der Schlüssel zu Ihrem Erfolg mit xEnergy Schaltanlagensystemen ist das Eaton Partnerprogramm. Eine Teilnahme zahlt sich mehrfach aus: Nicht nur erhalten Sie eine Fülle an Informationen aus erster Hand. Sie werden von uns auch als Erster über interessante Fakten und Neuigkeiten rund um xEnergy informiert.

Nähere Informationen über unser Partnerprogramm erhalten Sie in Ihrem nächstgelegenen Eaton Sales Office.

Besuchen Sie uns auf www.xenergy-partner.com

- Vorteile:**
- Nennung als zertifizierter Partner auf der Eaton Website
 - Zugang zu BAs, ILS, Konfigurator, Zertifikaten und technischen Datenblättern
 - Laufend aktuelle Produktinformationen
 - Software-Downloads
 - Installationsanleitungen
 - Informationen für Ihre Kunden wie z. B. Kataloge und Flyer
 - Konformitätserklärungen und Richtlinien zu IEC-Standards

xEnergy Light

Energieverteiler und Steuerungsverteiler bis 1600 A



Das bewährte Schranksystem xEnergy Light eignet sich für eine breite Palette an Einsatzgebieten. Durch seine unglaubliche Wandlungsfähigkeit wird xEnergy Light sowohl als Energieverteiler als auch als Steuerungsverteiler in der Industrie ebenso wie in Zweckbauten eingesetzt.

Der robuste 2 mm starke, mehrfach gefaltete Stahlblechrahmen bietet Stabilität für jede Anwendung, sei es als Einzelgehäuse oder, wie in der Energieverteilung üblich, in Reihenaufstellung.

Flatpack Bestellungen ermöglichen platzsparende und somit kostengünstige Lieferungen. xEnergy Light kann zusätzlich auch als vormontierter Verteiler bestellt werden. Selbstverständlich entspricht xEnergy Light dem neuesten Stand der IEC 61439/1-3 und IEC/EN 62208 Normen.

Vorteile:

- Vormontiert oder als Flatpack
- Riesige Auswahl an Gehäusegrößen
- Einfaches Handling
- Robuste Rahmenkonstruktion
- Flexibel und montagefreundlich
- Durchgängig immer gleicher Schraubenkopf
- Korrosionsbeständige Pulverbeschichtung
- Geradliniges Industriedesign

Merkmale:

- IEC 61439 und IEC/EN 62208
- Kombinationsmöglichkeiten mit verschiedenen Schrankausbausystemen wie EP, Profi+, xEnergy Basic, SASY60i,...
- Schutzart IP40 und IP55
- Als Einzelgehäuse oder in Reihenaufstellung
- Schaumgeformte Türdichtungen
- Durchgängiges System bis 1600 A

xEnergy Basic

Wand- oder Standgehäuse für Energieverteilung bis zu 630 A



Der kleinste Verteiler unserer xEnergy Familie ist das flexibelste und variabelste System der gesamten Produktpalette. Die Vielfalt der verschiedenen Typen und Größen stellt sicher, dass er in fast jeder Anwendung eingesetzt werden kann. Dank der Zertifizierung als Niederspannungsverteiler, der auch von nicht speziell geschulten Personen im Sinne der Normen IEC/EN 61439-1/3 und IEC/EN 62208 zu bedienen sein soll, ist der xEnergy Basic die erste Wahl für Energieverteilungen in Wohn- und Zweckbauten.

Vorteile:

- Umfangreiche Produktpalette
- Vormontiert oder als Flatpack
- Der Innenausbau ist vollkommen flexibel
- Umfangreiches Zubehörsortiment
- Montagesätze sind kompatibel mit anderen Produkten

Merkmale:

- Stahlblechgehäuse mit Polyester-Pulverbeschichtung (grau oder weiß)
- Standgehäuse, Version für Aufputz- oder Unterputzmontage
- Drei verschiedene Arten der Montage des Innenausbaus
- Schutzart IP30, IP43 oder IP54
- Stoßfestigkeit IK07
- Schutzklasse I

xEnergy Main: Steuert mit System. Spart dreifach. Denkt voraus.



In Eaton haben Sie einen Geschäftspartner, der Ihre Kompetenz in jeder Hinsicht unterstützt. In Eaton xEnergy ein Schaltanlagensystem mit vielfältigen Möglichkeiten zur zuverlässigen Energieverteilung, Motorsteuerung, Automatisierung und individuellen Abstimmung auf die Anforderungen Ihrer Kunden.

Das xEnergy Systemangebot denkt voraus. Das heißt, es ist auf wachsende Anforderungen ausgelegt. Ausgerichtet auf maximale Effizienz bei der Umsetzung Ihrer individuellen Projekte, schafft Eaton xEnergy ideale Voraussetzungen für Niederspannungsschalt- und Steuergerätekombinationen für bis zu 6300 A.

Jedes Funktionsmodul dieser Schaltgerätekombination ist perfekt vorbereitet und konsequent durchdacht – vom Gerät über die Einbausystemtechnik und das Gehäuse bis hin zu den Softwaretools.

Mit System schalten = Zukunft gestalten

xEnergy ist eine technisch hoch entwickelte und kostengünstige Kombination aus Gehäuse, Schalt-, Steuer- und Schutzgeräten sowie Einbausystemen, die es dem Schaltschrankbauer ermöglichen, Energie optimal zu schalten und zu steuern, kurz: sie zu beherrschen. Das System ist als Baukasten konstruiert und intelligent kombinierbar, bietet dem Schaltschrankbauer und dem Endkunden eine Reihe von Vorteilen und ermöglicht Ihnen die Erfüllung anspruchsvollster Projektanforderungen.

Nicht nur haben Sie durch diese Vorteile die optimale Wertschöpfung im eigenen Schaltanlagenbau und die Gewissheit, dass Sie mit Eaton sicherheitsgeprüfte Schaltanlagen bauen, die immer auf dem neuesten Stand sind. Sie sparen damit auch Zeit, Geld und Platz.

MODAN®: Flexible Lösungen für Energie- und Motorverteiler



Das Schaltanlagensystem MODAN® bietet flexible Lösungen für alle Ihre Anforderungen bis 6300 A. Voraussetzung für die Flexibilität sind individuell bestückbare Funktionseinheiten.

Nach Ihren Anforderungen sind die einzelnen Felder beliebig kombinierbar:

- Einspeisungen und Abgänge – MODAN® P
- Einschubtechnik – MODAN® W
- Steckesatztechnik – MODAN® R
- Sicherungsleisten – MODAN® R
- und für den individuellen Ausbau MODAN® G

Die Felder sind erhältlich in den Schutzarten IP 30/31, IP 40/41 oder IP 54. Wählen Sie zwischen Anschlussystemen für Kabel und Schienen mit Anschluss von oben oder unten. Natürlich erhalten Sie die Anlagen in allen Netzformen.

Unsere neue Einschubtechnik erlaubt jetzt auch die Einhaltung der jeweiligen Schutzart in der Test- und Trennstellung der Einschübe.

Die parallele Schienenführung ohne seitlichen Überstand ermöglicht den Austausch einzelner Felder im Verbund.

Ihre Anlage lässt sich jederzeit einfach erweitern. Zwei unabhängige Hauptsammelschienenanlagen lassen viele verschiedene Schaltungsmöglichkeiten zu.

Vorteile:

- Neueste Einschubtechnik mit Einhaltung der Schutzart bei Betriebs-, Test- und Trennstellung der Einschübe
- Bauartgeprüft und dokumentiert nach IEC 61439-2
- Personen- und Anlagenschutz nach TR 61641
- Optional aktives Störlichtbogenschutzsystem Arcon für maximalen Personen- und Anlagenschutz
- Permanente Temperatur-Systemüberwachung mit Eaton Diagnose
- Weltweit verfügbar durch lizenzierte Partner
- Umfangreiches Informationsmaterial verfügbar

Anwendungsbereiche:

- Rechenzentren
- Chemische Industrie
- Automobilindustrie
- Öl- und Gasindustrie
- Glas- und Aluminiumindustrie
- Krankenhäuser
- Papierindustrie
- Zweckbau
- Kraftwerkstechnik
- Kläranlagen

Die Eaton Corporation ist ein diversifiziertes Energiemanagement-Unternehmen, das 2017 einen Umsatz von 20,4 Mrd. US-Dollar erzielte. Mit energieeffizienten Lösungen unterstützen wir unsere Kunden bei einem effektiveren, sichereren, effizienteren und nachhaltigeren Management von elektrischer, hydraulischer und mechanischer Energie. Wir von Eaton haben uns dem Ziel verschrieben, durch den Einsatz unserer Energiemanagement-Technologien und -Dienstleistungen für mehr Lebensqualität zu sorgen und die Umwelt zu schützen. Eaton beschäftigt ca. 96.000 Mitarbeiter und verkauft Produkte an Kunden in mehr als 175 Ländern.

Weitere Informationen finden Sie unter [Eaton.com](http://www.eaton.com).



Kontaktinformationen erhalten Sie unter <http://www.eaton.eu/DE/Europe/Electrical/CustomerSupport/ContactDetails/index.htm>

Für technische Fragen kontaktieren Sie bitte:
techsupportmea@eaton.com

Deutschland
Eaton Electric GmbH
Kunden-Service-Center
Postfach 1880
53105 Bonn
Internet: www.eaton.de

Auftragsbearbeitung
Kaufmännische Abwicklung / Direktbezug
Tel. +49 (0) 228 602-3702
Fax +49 (0) 228 602-69402
E-Mail: Bestellungen-Bonn@eaton.com

Kaufmännische Abwicklung / Elektrogroßhandel
Tel. +49 (0) 228 602-3701
Fax +49 (0) 228 602-69401
E-Mail: Bestellungen-Handel-Bonn@eaton.com

Technik
Technische Auskünfte / Produktberatung
Tel. +49 (0) 228 602-3704
Fax +49 (0) 228 602-69404
E-Mail: Technik-Bonn@eaton.com

Anfragen / Angebotserstellung
Tel. +49 (0) 228 602-3703
Fax +49 (0) 228 602-69403
E-Mail: Anfragen-Bonn@eaton.com

Qualitätssicherung / Reklamationen
Tel. +49 (0) 228 602-3705
Fax +49 (0) 228 602-69405
E-Mail: Qualitaetssicherung-Bonn@eaton.com

Zentrale
Tel. +49 (0) 228 602-5600
Fax +49 (0) 228 602-5601

Österreich
Internet: www.eaton.at

Wien
Eaton Industries (Austria) GmbH
Scheidgasse 42
1210 Wien, Austria
Tel. +43 (0) 50868-
Fax +43 (0) 50868-3500
E-Mail: InfoAustria@eaton.com

After Sales Service
Eaton Industries GmbH
Hein-Moeller-Straße 7-11
53115 Bonn
Tel. +49 (0) 228 602-3640
Fax +49 (0) 228 602-1789
Hotline +49 (0) 1805 223822
E-Mail: AfterSalesEGBonn@eaton.com
www.eaton.eu/aftersales

Schweiz
Internet: www.eaton.ch

Eaton Industries II GmbH
Electrical Sector
Im Langhag 14
8307 Effretikon
Tel. (DE) +41 (0) 58 458 14 14
Tel. (FR) +41 (0) 58 458 14 68
Fax +41 (0) 58 458 14 88
E-Mail (DE): EffretikonSwitzerland@eaton.com
E-Mail (FR): LausanneSwitzerland@eaton.com

Bestellungen
E-Mail: OrderEffretikon@eaton.com

Anfragen
E-Mail: AnfrageEffretikon@eaton.com

Eaton
EMEA Headquarters
Route de la Longeraie 7
1110 Morges, Switzerland
Eaton.eu

© 2019 Eaton
Alle Rechte vorbehalten
Printed in Austria
Publikationsnummer CA015006DE
Artikel Nummer 183132-MK
April 2019
Grafik: SRA, Schrems

Anderungen der Produkte und der darin enthaltenen Informationen und Preise in diesem Dokument sowie Fehler und Irrtümer sind vorbehalten. Nur Auftragsbestätigungen und technische Dokumente von Eaton sind bindend. Fotos und Bilder garantieren auch kein bestimmtes Layout oder Funktionalität. Ihre Verwendung, in welcher Form auch immer, bedarf der vorherigen Genehmigung von Eaton. Gleiches gilt für Marken (insbesondere Eaton, Moeller, und Cutler-Hammer). Es gelten die Allgemeinen Geschäftsbedingungen von Eaton, wie verwiesen auf den Eaton Internet-Seiten und den Eaton Bestellbestätigungen.

Eaton ist ein eingetragenes Warenzeichen.

Alle anderen Marken sind Eigentum Ihrer jeweiligen Eigentümer.

Folgen Sie uns auf Social Media, um die aktuellsten Produkt-Supportinformationen zu erhalten.

