

Strom im Freien
Katalogauszug
September 2017

:hager

A.1

Seite

01 Strom im Freien	6
02 ZAS-Zähleranschlusssäulen	24
03 ZAS-Zähleranschlusschränke	66
04 STAS-Straßenbeleuchtungsanschlusssäulen	72
05 Verteilersäulen	78
06 Kabelverteilersäulen mit Sammelschienen-System	92
07 Kabelverteilerschränke	98
08 Verteilersäulen/ -schränke für den Ausbau mit univers N	124
09 Stromverteiler für Fest- und Marktplätze	128
10 Hausanschluss-Systeme	148

A.2

Seite

11 Technik	156
12 Anhang	174

Hinweis zum Aufstellungsort von Säulen und Schränken im Freien

Der Aufstellungsort ist so zu wählen, dass die Umgebungstemperatur

- die max. Obergrenze von 40 °C bzw.
- über einen Zeitraum von 24 h den Mittelwert von 35 °C bzw.
- die max. Untergrenze von -25 °C nicht übersteigt (siehe DIN EN61439 Teil 1, VDE066-600-1).

Die eingebauten Schaltgeräte sind so auszuwählen, dass sie den Anforderungen im Freien entsprechen, wie z.B. Feuchtigkeit und Temperaturgrenzen. Maßgebend sind die gültigen Herstellervorschriften.

Sollten die Temperaturgrenzen nicht eingehalten werden können, ist der Errichter der Anlage verpflichtet dafür zu sorgen, dass die Betriebsbedingungen eingehalten werden. Hier sind Maßnahmen wie z.B. Aufstellungsort im Schatten, Schutzblech über dem Schrank, richtige Auslöseeinstellungen durch Änderung der Thermoauslöser der Schalter und den Bemessungsbelastungsfaktor zu beachten.

01 Strom im Freien 6

02 ZAS-Zähleranschlussäulen 24



03 ZAS-Zähleranschlusschränke 66



04 STAS-Straßenbeleuchtungsanschlussäulen 72



05 Verteilersäulen 78



06 Kabelverteilersäulen mit Sammelschienen-System 92



07 Kabelverteilerschränke 98



08 Verteilersäulen/ -schränke für den Ausbau mit univers N 124



09 Stromverteiler für Fest- und Marktplätze 128



10 Hausanschluss-Systeme 148



Strom im Freien
ZAS-Zähleranschlussäulen
ZAS-Zähleranschlusschränke
Straßenbeleuchtungsanschlussäulen
Verteilersäulen
Kabelverteilersäulen mit Sammelschienen-System
Kabelverteilerschränke
Verteilersäulen/-schränke für den Ausbau mit univers N
Stromverteiler für Fest- und Marktplätze
Hausanschluss-Systeme



Strom im Freien

Über 300 bedarfsgerechte Lösungen

Ohne Energie läuft nichts. Doch woher nehmen, wenn kein Anschluss in der Nähe ist? Von Hager! Mit Strom im Freien bieten wir Ihnen über 300 Lösungen für die unterschiedlichsten Außeneinsätze: vom abgelegenen Bauernhof über den Marktplatz bis hin zum Yachthafen. Von der Zähleranschlusssäule über die Straßenbeleuchtung bis hin zur Wandlermessung. Ortsfest oder mobil. Wetterfest und sicher. Alle Systeme entsprechen den aktuellen Normen, werden ab Werk nach den TAB Ihrer Region bestückt oder kundenspezifisch nach Ihren Vorgaben konfiguriert.

Treten Sie mit uns ins Freie – und machen Sie Ihre Kunden strom-autonom!



Fit für Wind und Wetter

Strom und Wasser vertragen sich nicht. Deshalb lassen unsere Outdoor-Systeme Sie nicht im Regen stehen, selbst wenn es regnet. Das IP44-Gehäuse aus glasfaserverstärktem Polyester widersteht nicht nur Sturm, Sonne und Regen, sondern ist auch mechanisch stark belastbar. Geht wider Erwarten doch mal etwas zu Bruch, z. B. durch einen Auffahrunfall, können Sie defekte Gehäuseteile einfach austauschen. Ohne die Umwelt zu belasten: Da keine Metallteile eingepresst sind, ist jedes Gehäuse vollständig recycelbar.



IP44

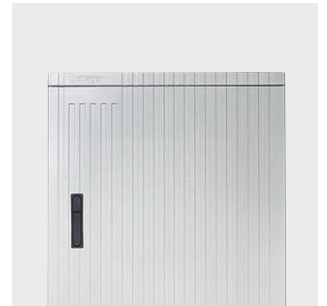

Schützen

Das plakatfeindliche Rippendesign schützt vor Vandalismus. Mit der wahlweise lieferbaren Klarlackversiegelung sind auch Graffiti-Schmierereien im Handumdrehen wieder entfernt.



Aufstellen

Bodenspezifische Sockelvarianten sorgen für einen sicheren Stand. Sie haben die Wahl zwischen Eingrab-, Bodenaufbau- oder Festplatzsockeln sowie Wandkonsolen.



Öffnen

Bei freiem Stand können die Türen bis 180° geöffnet werden; bei dichter Aneinanderreihung der Schränke bis 90°.

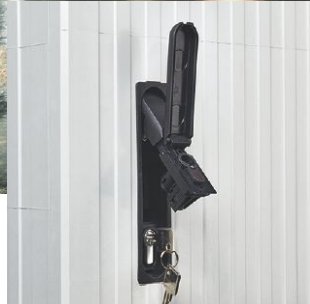

Schließen

Jede Zähleranschluss säule ist durch ein Zylinderschloss aus schlagfestem Isolierstoff gesichert. Optional kann ein zweiter Profilhalbzylinder vom VNB eingesetzt werden.

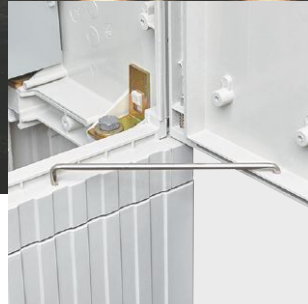

Einhängen

Die Türen lassen sich mit wenigen Handgriffen ein- und aushängen. Ein Türanschlag verhindert das unbeabsichtigte Auf- und Zuschlagen, z. B. durch Wind.



Lüften

Das ausgeklügelte Belüftungssystem sorgt für gute Thermik und führt Kondenswasser ab, verhindert das Eindringen von Fremdkörpern und ist stochersicher.

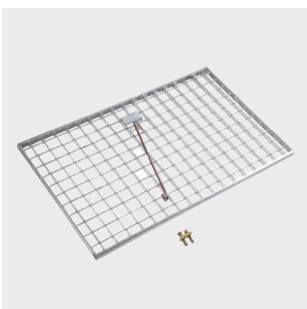

Stabilisieren

Ein Bodenrost aus Stahlblech (Zubehör) sorgt für besseren Halt auf Sand- und Kiesböden. So sind Sie noch flexibler in der Aufstellung.



Auffüllen

Um die Bildung von Tau- und Schwitzwasser im Fundament zu verhindern, empfiehlt sich der Einsatz von Sockelfüllern (Zubehör).



Anschließen

Besonders praktisch: der werksseitige Baustellenanschluss im Sockel. Den passenden Schieber erhalten Sie als Zubehör.



Abdecken

Zählerfeld- und TSG-Feldabdeckungen mit der Schutzart IP54 sorgen dafür, dass das sensible Innenleben noch besser geschützt ist.

Alles was zählt

Immer mehr Bauherren und Baugesellschaften verzichten aus Kostengründen auf einen Keller. Damit bleibt der Hausanschluss oft außen vor. Mit den vielseitigen Hausanschlusslösungen von Hager ermöglichen Sie Ihren Kunden eine zuverlässige und ausfallsichere Energieversorgung. Alle Systeme entsprechen den regionalen TAB sowie den Richtlinien für ortsfeste Schalt- und Steuerschränke im Niederspannungsnetz des VNB.

ZAS/ZAL – Zähleranschlusssäulen und -schränke

Bei Ferien-, Fertighaussiedlungen oder Schrebergartenanlagen erfolgt die Strommessung naturgemäß im Freien. Dafür stehen die ortsfesten Zähleranschlusssäulen von Hager „Sockel bei Fuß“ – in elf gängigen Größen. Für größere Anwendungen empfehlen sich unsere Zähleranschlussschränke, die Sie in zehn Baugrößen erhalten. Die Funktionsflächen sind für den Innenausbau mit univers Z oder univers N vorbereitet. Dank Schutzisolation ist das sensible Innenleben noch besser vor Feuchtigkeit, Hitze oder mechanischer Beschädigung geschützt. Mehr dazu ab Seite 66.

24 Basissäulen für ganz Deutschland

Darüber hinaus bieten wir Ihnen 24 ZAS-Basissäulen für jeden Bedarf. Sie basieren auf dem kleinsten gemeinsamen Nenner für alle Versorgungsnetzbetreiber (VNB) in Deutschland und lassen sich mit entsprechenden Zusatzbauteilen zur anschlussfertigen ZAS für Ihre Region ausbauen. Alle Basissäulen und -schränke sind ab Werk auf die TAB Ihres regionalen VNBs zugeschnitten und erfüllen die Anwendungsregeln VDE-AR-N 4101 und 4102. Mehr dazu ab Seite 26.



IP44

DIN 43870



IP44

HAS – Hausanschlusssäule

Hausanschlusssäulen eignen sich perfekt zur dezentralen Erschließung von Baugebieten. Sie sind in verschiedenen Größen in runder und eckiger Bauform erhältlich und werden fest im Boden verankert. Gehäuse und Sockel bilden eine optische Einheit und können neben der Standardfarbe Lichtgrau (RAL 7035) in jeder gewünschten „Hausfarbe“ (RAL) ausgeführt werden. Neben Zählerfeldern, Schalt- und Schutzgeräten lassen sich Gas- und Wasserzähler integrieren.



Einsatzgebiete:

- Ferien- und Fertighaussiedlungen
- Kleingartenanlagen
- Campingplätze
- Anschlusssäulen für Breitbandkabel
- Photovoltaik-Anlagen
- u.v.m.



DIN
43627

HAK – Hausanschlusskasten

Hausanschlusskästen können sowohl außen an der Hauswand als auch innen im Keller oder Hauswirtschaftsraum als Wandeinbaukasten befestigt werden. Sie sind in drei Baureihen verfügbar. Die stabile 4-Punkt-Befestigung sorgt auf jedem Untergrund für sicheren Halt. Den putzbündigen Einbau nehmen Sie mit einem speziellen UP-Blendrahmen mit Putzausgleich (10 mm) vor, der optisch einwandfrei durch eine weiße Kunststofftür (RAL 9010) verdeckt wird. Für die wetterfeste Freiluftmontage empfiehlt sich die Baureihe K4 mit integriertem Regendach. Alle Hausanschlusskästen sind missbrauchssicher mit einer 4-Kant-Schraube plombierbar.

Höher, heller, weiter



Stromverteiler für Fest- und Marktplätze

Mit dem Kettenkarussell in den Nachthimmel? Oder mit dem Glühwein über den erleuchteten Weihnachtsmarkt? Wer seinen Gästen etwas bieten möchte, braucht vor allem eins: ausreichend Strom. Hager bietet eine umfassende Produktpalette für die elektrische Versorgung von Festständen auf öffentlichen Plätzen, ortsfest oder mit transportablem Marktplatzsockel. Als formschöne Variante empfiehlt sich die runde Stromverteilersäule mit Granitstruktur, die ebenfalls ortsfest oder mobil erhältlich ist. Die mobile Säule wird über einen Elektrant versorgt.



KVS – Kabelverteilerschränke und -säulen

Gehen Sie mit dem Strom – ganz gleich, wohin er fließt. Mit unseren Kabelverteilersäulen und -schränken sind den Wünschen Ihrer Kunden keine Grenzen gesetzt. KV-Säulen stehen Ihnen in elf eckigen und zwei runden Baureihen zur Verfügung; KV-Schränke sind in drei Höhen und Breiten für erhältlich. Alle Säulen und Schränke sind wahlweise mit Sammelschienen, Montageplatten und Befestigungssätzen für Einbaufelder ausgerüstet und können individuell bestückt werden.



ZAW – Wandlermessschränke

Energieversorger sind auf zuverlässige Messdaten angewiesen. Um große Ströme messbar zu machen, müssen sie in kleinere umgewandelt werden. Hier kommen Wandler zum Einsatz. Unsere ortsfesten Wandlermessschränke wandeln Maximalströme von 63 bis 630 A in Sekundärströme von 5 A um und machen Sie berechenbar. Wandlermessschränke empfehlen sich für Großabnehmer mit hohem Energiebedarf sowie Baustellen und größere Photovoltaik-Anlagen. Alle Wandlerfelder werden auf Wunsch nach den TAB Ihres regionalen VNB bestückt. Umfangreiche Informationen über Wandlermessschränke finden Sie in den regionalen Zählerplatzlisten.



Einsatzgebiete:

- Markt- und Festplätze
 - Karusselle und Schausteller
 - Yachthäufen und Marinas
 - Parks, Sport- und Campingplätze
 - Tankstellenverteiler für E-Autos und E-Fahrräder
 - Straßenbeleuchtung
 - Flutlichtanlagen
 - Pumpensteuerungen, Hebe- und Kleinkläranlagen
 - Steuerverteiler für diverse Anwendungen
- u.v.m.



STAS – Straßenbeleuchtungsanschlusssäulen

Für die Steuerung von Straßenbeleuchtungen bieten wir zwei Anschlusssäulen in den Höhen 1710 und 2010 mm an. Bei der kleineren Baureihe erfolgt die Einspeisung direkt auf ein Sammelschienensystem, bei der größeren über einen serienmäßig integrierten Hausanschlusskasten. Rüsten Sie nach Belieben Verteilerfelder aus dem Zubehör nach oder lassen Sie Ihre STAS ab Werk für die Direkt-/Nacht- und Halbnachtschaltung bestücken. Für die Direktschaltung sind die Säulen mit Dämmerschalter und Schaltuhr versehen. Alle STAS arbeiten energieeffizient mit zweistufiger Spannungsreduzierung – so sparen Ihre Kunden „über Nacht“.

Eine Basis für alle Regionen

Für Sie zählen nicht nur die örtlichen Anschlussbedingungen. Sondern auch die Zeit, die Sie vor Ort brauchen. Hier brauchen Sie mit Hager nicht lange zu warten: Unsere Basissäulen sind schon ab Werk auf die TABs Ihres regionalen VNBs zugeschnitten und erfüllen die Anwendungsregel VDE-AR-N 4101:2015-09 für Zählerplätze in elektrischen Anlagen im Niederspannungsnetz sowie VDE-AR-N 4102 für Anschlussschränke im Freien. Mit passenden Zusatzbauteilen lassen sie sich schnell und einfach zur anschlussfertigen ZAS nach den Vorgaben Ihres VNB ausbauen. So bietet Ihnen Hager einzigartigen Rundum-Sorglos-Service für Strom im Freien.



Fertig ausgebaut – ruckzuck eingebaut

Alle Basissäulen sind samt Zubehör ab Werk lieferbar. Auf Wunsch wählen Sie aus 24 Basissäulen und unserem Zubehörprogramm einfach Ihre fix und fertig ausgebaute Komplettlösung. Alle erforderlichen Zusatzbauteile für das VNB sind dann schon eingebaut, Ihre ZAS ist sofort anschlussfertig. Von der Bestellung bis zur Lieferung der fertigen Säule vergehen in der Regel nicht mehr als ein bis zwei Wochen. So erfüllen Sie die Wünsche Ihrer Kunden noch schneller und zuverlässiger.

Fix und fertig in 1 - 2 Wochen – nach den neuesten Anwendungsregeln VDE-AR-N 4101 + 4102



3 Varianten 24 Kombinationen

Weniger ist mehr: Aus einer Vielzahl von ehemals individuell gefertigten Verteilersäulen haben wir jetzt 24 Basissäulen entwickelt, die den neuesten Anwendungsregeln entsprechen und Ihnen die Bestellung so einfach wie möglich machen. Die drei Varianten, aus denen sich alle Basissäulen ableiten, sind Zählerplatz, Anschlusspunkt Zählerplatz (APZ) und Nachrüstfeld. Je nachdem, ob es sich um einen eHZ oder Drehstromzähler handelt, ob Sie einen oder zwei Zählerplätze benötigen und ob Ihre ZAS 4- oder 5-polig ausgeführt werden soll, ergeben sich so 24 Kombinationsmöglichkeiten. Wahl ohne Qual!



ZAS mit BKE-I für 1 eHZ

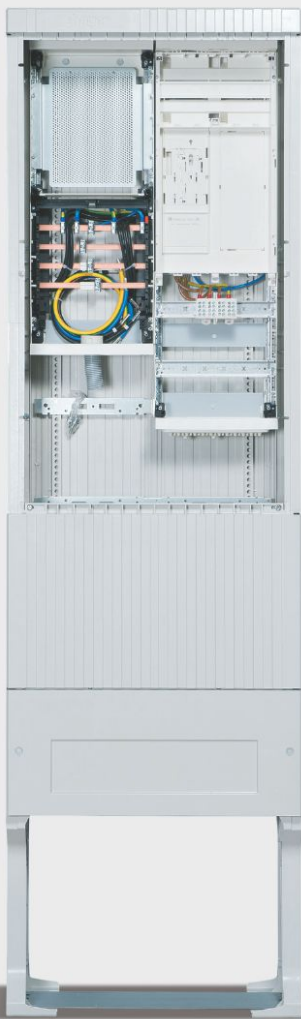

ZAS mit BKE-I für 1 eHZ und APZ

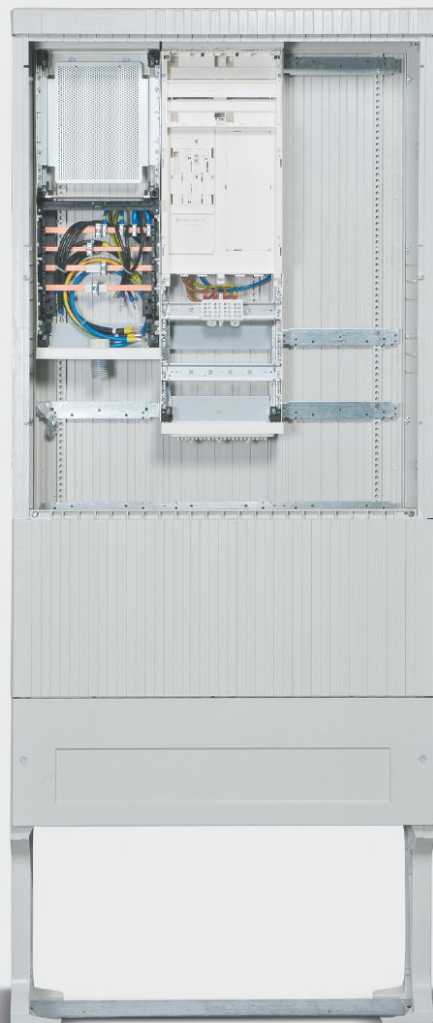

ZAS mit BKE-I für 1 eHZ, APZ
und Nachrüstfeld

Sie haben die Wahl 24 Mal

eHZ oder 3-Punkt-Befestigung?

Die Anwendungsregel VDE-AR-N 4101:2015-09 gestattet sowohl den Einsatz von Ferraris-Drehstromzählern (3.HZ) als auch von elektronischen Haushaltszählern (eHZ) für Smart Metering-Anwendungen. Dementsprechend erhalten Sie Ihre Zähleranschluss säule entweder mit klassischer 3-Punkt-Befestigung oder mit der Befestigungs- und Kontaktiereinrichtung BKE-I für den eHZ.



Ein oder zwei Zählerplätze?

Für beide Zählervarianten (eHZ oder 3.HZ) bieten wir Basis säulen mit jeweils einem oder zwei Zählerplätzen an. Die eHZ-Zählerplätze sind nebeneinander, die 3.HZ-Zählerplätze untereinander angeordnet. Eine Zählerfeldabdeckung (IP54) sorgt auf Wunsch für optimalen Schutz.



Mit oder ohne APZ?

Ihre ZAS erhalten Sie mit oder ohne Anschlusspunkt Zählerplatz. Der APZ dient dem Einbau von Messgeräten, z. B. zur Zählerfernabfrage durch den Energieversorger. Der 300 mm hohe APZ besteht nach VDE-AR-N 4101 aus einem abgeschotteten und plombierbaren Raum und wird über eine Datenleitung (mind. Cat. 5) mit dem Zählerplatz verbunden.



Mit oder ohne Nachrüstfeld?

Alle Zähleranschluss säulen erhalten Sie auf Wunsch mit Zusatzraum für ein 6-reihiges Nachrüstfeld. Hier können alle von Ihrem regionalen VNB geforderten Bauteile schnell und bequem installiert werden. Gerne erledigen wir das im Vorfeld für Sie!

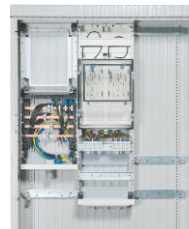

4- oder 5-polig?

Gemäß VDE-AR-N 4101 müssen Zähleranschluss säulen mindestens 4-polig ausgeführt werden. Je nach zugrundeliegendem Netzsystem (TN oder TT) und regionalen TAB erhalten Sie alle Schrankvarianten auch in 5-poliger Ausführung.

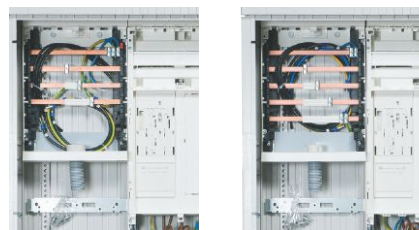

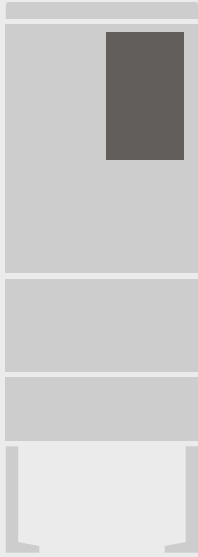

ZAS mit **Zählerplatz**

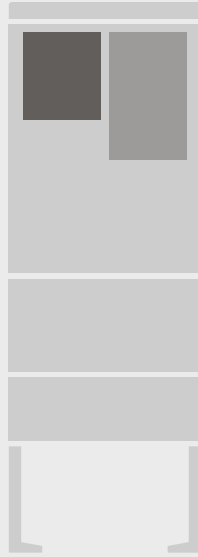

ZAS mit Zählerplatz
und **APZ**

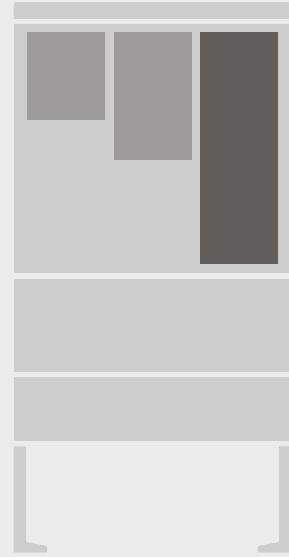

ZAS mit Zählerplatz,
APZ und **Nachrüstfeld**

4-polig

1 x eHZ
ZAS175BE14

1 x eHZ
ZAS205BE14A

1 x eHZ
ZAS207BE14A

2 x eHZ
ZAS175BE24

2 x eHZ
ZAS205BE24A

2 x eHZ
ZAS207BE24A

1 x 3-Punkt-
befestigung
ZAS175BD14

1 x 3-Punkt-
befestigung
ZAS205BD14A

1 x 3-Punkt-
befestigung
ZAS207BD14A

2 x 3-Punkt-
befestigung
ZAS205BD24

2 x 3-Punkt-
befestigung
ZAS205BD24A

2 x 3-Punkt-
befestigung
ZAS207BD24A

5-polig

1 x eHZ
ZAS175BE15

1 x eHZ
ZAS205BE15A

1 x eHZ
ZAS207BE15A

2 x eHZ
ZAS175BE25

2 x eHZ
ZAS205BE25A

2 x eHZ
ZAS207BE25A

1 x 3-Punkt-
befestigung
ZAS175BD15

1 x 3-Punkt-
befestigung
ZAS205BD15A

1 x 3-Punkt-
befestigung
ZAS207BD15A

2 x 3-Punkt-
befestigung
ZAS205BD25

2 x 3-Punkt-
befestigung
ZAS205BD25A

2 x 3-Punkt-
befestigung
ZAS207BD25A



Universell Der Innenausbau

Neben fertig konfigurierten Basisschränken erhalten Sie unsere Zähleranschlusssäulen auch als Leerschränke (ZAL) für den individuellen Innenausbau. Hier stehen Ihnen die bewährten Hager Innenausbausysteme univers Z (bis 63 A) und univers N (bis 630 A) zur Verfügung. Mit vorbestückten Einbaueinheiten decken Sie nahezu alle Anforderungen serienmäßig ab und erfüllen sämtliche gültigen Normen. Damit die Energie schon im Vorfeld fließt, hilft Ihnen unsere Planungssoftware hagercad bei der Projektierung und Umsetzung. Gerne bauen wir Ihnen auch kundenspezifische Sonderlösungen. Sprechen Sie uns an!



So vielseitig wie Sie



Innenausbau system univers

Für viele Zähler- und Hausanschlusssäulen/-schränke steht Ihnen das bewährte Hager Innenausbau system univers zur Verfügung. Das modulare System umfasst eine große Zahl von Einbausätzen, Bau- und Zubehörteilen, mit denen jeder Zählerplatz variabel bestückt werden kann. So sind Sie auf alle Anforderungen bis 63 A bestens vorbereitet. Während der Aufwand für Planung und Bestellung sich in engen Grenzen hält. Die innovative QuickConnect-Stecktechnik macht den Anschluss leicht.

Bis 63 A



Universell planen – mit hagercad

Mit der Planungssoftware hagercad konfigurieren Sie schnell und einfach alle univers Innenausbau systeme von Hager.

Nutzen Sie unsere einzigartigen Vorteilen:

- Projekteditor zum Anlegen und Verwalten Ihres Projektes
- Schrankberechnung und Aufbauplan mit 2D-/3D-Visualisierung, Dreh- und Zoom-Funktion
- Erstellung 1-poliger und allpoliger Stromlaufpläne
- automatischer Klemmenplan mit Klemmenauswahlhilfe
- Etikettenprogramm zur Kennzeichnung von Modulargeräten
- Verlustleistungs- und Wärmeberechnung
- Dokumentation und Bedienungsanleitungen



Innenausbausystem univers N

Höhere Leistungsanforderungen von 63 bis 630 A decken Sie vollumfänglich mit dem Innenausbausystem univers N ab. Dafür wurden Bauform, Seitenteile und Aufnahmenelemente präzise an das neue Innenleben angepasst. Alle Schaltgerätekombinationen sind bauartgeprüft nach DIN EN 61439 und erfüllen höchste Anforderungen an den Personen- und Anlagenschutz.

Bis 630 A



Variable Sammelschienensysteme

univers N zeigt sich „stromlinienförmig“: mit einem breiten Sortiment an Sammelschienen, von 1- bis 5-polig, von 12 x 5 mm bis 40 x 10 mm. Der N-/PE-Träger ist um 360° drehbar, dadurch lässt sich der Installationswinkel präzise an die Biegeradien der Einspeisekabel anpassen.



Funktionale Schaltgeräte

Das Modulergeräte-Sortiment von univers N umfasst alles, was Sie für die Außenanwendung brauchen: z. B. Leitungsschutzschalter, FI- oder FI/LS-Schalter, Leistungsschalter, Lasttrennschalter oder Überspannungsschutz. Hinzu kommen bei Bedarf: Stromwandler und Messgeräte für Smart-Metering-Anwendungen.



Flexible Verdrahtung

Innovative QuickConnect-Technik, vormontierte Kabelklammern und Sollbruchstellen im Verdrahtungskanal vereinfachen die Anschlussarbeiten – sowohl bei der Erstinstallation als auch bei potenziellen Nachrüstungen.

ZAS-Zähler- anschlusssäulen

Wenn der Hausanschluss nicht im Keller, sondern draußen erfolgen soll, helfen unsere Zähleranschlusssäulen und -schränke weiter. Die Zähleranschlusssäulen erhalten Sie in sieben Größen. Für größere Anwendungen sind die Zähleranschlussschränke die richtige Wahl. Erhältlich sind Leersäulen und -schränke für den individuellen Innenausbau sowie voll ausgestattete Basisvarianten. Für jede Vertriebsregion bieten wir vorbestückte Säulen und Schränke nach den regionalen VNB- bzw. EVU-Vorgaben an.



Zähleranschlusssäule Region Nord, Basis	26
Zähleranschlusssäule Region Ost, Basis	32
Zähleranschlusssäule Region West, Basis	38
Zähleranschlusssäule Region Süd-West, Basis	44
Zähleranschlusssäule Region Mitte, Basis	50
Zähleranschlusssäule Region Süd, Basis	56
ZAS-Zähleranschlusssäulen - Baureihe 175	60
ZAS-Nachrüstfelder zum Einbau in ZAS mit Leerplätzen 300 mm	61
ZAS-Zähleranschlusssäulen - Baureihe 205	62
ZAS-Nachrüstfelder zum Einbau in ZAS mit Leerplätzen 450 mm	63
ZAS-Zähleranschlusssäulen, Zubehör	64

VNB: Regionen Nord

HH - Hansestadt Hamburg
 SH - Schleswig Holstein
 MV - Mecklenburg Vorpommern
 HB - Hansestadt Bremen und Bremerhaven
 NI - Niedersachsen
 EWE - Ems-Weser-Elbe-Region

■ Anforderung VNB
 □ optional

Bitte beachten Sie abweichende Anforderungen regionaler VNB

ZAS-Zähleranschlusssäulen



ZAS175BD14

Zähleranschlusssäule mit 3-Punktbefestigung für 1 Zähler

Eigenschaften:

- mit Innenausbau univers Z
- Montagevorrichtung für Hausanschlusskasten (HAK)
- Säule gemäß Anwendungsregel VDE-AR-N 4102 mindestens 200 mm von Erdboden bis Unterkante HAK
- Zählerkreuz 450 mm
- Anlagenseitiger Anschlussraum (AAR) 300 mm
- Maße: H = 1710 mm, B = 583 mm, T = 277 mm

- Ausführung entsprechend 4- oder 5-polig
- Hauptleitungsabweigklemmen bis 25 mm², fingersicher
 - Netzseitiger Anschlussraum mit SaS-System 250 A für SLS
 - inkl. Kabelsatz für Verdrahtung von HAK auf SaS und zugehöriger Sammelschienenklemmen
 - Die 4-polige Ausführung ist für TN-Netz vorgesehen und für TT-Netz leicht umbaubar

Bezeichnung	VPE	PrGr	Preis	Best.Nr.
Zähleranschlusssäule für Zähler 3.HZ, 4-polig	1	H08	1.417,10 €/St	★ ZAS175BD14
Zähleranschlusssäule für Zähler 3.HZ, 5-polig	1	H08	1.424,30 €/St	★ ZAS175BD15

Separat zu bestellen:

Bezeichnung	SH	MV	HB	NI	EWE	VPE	PrGr	Preis	Best.Nr.
Zählerfeldabdeckung IP54, 450 mm mit Tür	□	□	□	□	□	1	H08	141,50 €/St	ZAY450AT
Kabel-Hausanschlusskasten KH00	□	□	□	□	□	1	H08	130,80 €/St	ZAN334C
Bodenrost	□	□	□	□	□	1	H08	103,10 €/St	ZAY90274
2 x Sockelfüller	■	■	□	□	□	1	H08	27,00 €/St	ZAY95075
SLS-Schalter, 3-phasig, 1-polig schaltbar 40A				■	■	1	H30	280,90 €/St	HTS340E
SLS-Schalter, 3-phasig, 1-polig schaltbar 50A	■		■			1	H30	284,70 €/St	HTS350E
SLS-Schalter, 3-phasig, 1-polig schaltbar 63A		■				1	H30	288,10 €/St	HTS363E
Zählersteckkl. Drehstromzähler 63A/400V			□	□	□	5	H61	89,20 €/St	KJ30S
BKE-AZ1 3-phasig, mit Zusatzraum 4+4 Platzeinheiten	□	□				1	H01	103,00 €/St	KU33AHE
BKE-Datenschnittstelle, 450mm	□	□				1	H01	46,20 €/St	EHZ001K



ZAS175BE14

Zähleranschlusssäule mit BKE-I für 1 eHZ

Eigenschaften:

- mit Innenausbau univers Z
- Montagevorrichtung für Hausanschlusskasten (HAK)
- Säule gemäß Anwendungsregel VDE-AR-N 4102 mindestens 200 mm von Erdboden bis Unterkante HAK
- BKE-I, 450 mm für eHZ inkl. Raum für Zusatzanwendung
- Anlagenseitiger Anschlussraum (AAR) 300 mm
- Maße: H = 1710 mm, B = 583 mm, T = 277 mm

- Ausführung entsprechend 4- oder 5-polig
- Hauptleitungsabweigklemmen bis 25 mm², fingersicher
 - Netzseitiger Anschlussraum mit SaS-System 250 A für SLS
 - inkl. Kabelsatz für Verdrahtung von HAK auf SaS und zugehöriger Sammelschienenklemmen
 - Die 4-polige Ausführung ist für TN-Netz vorgesehen und für TT-Netz leicht umbaubar

Bezeichnung	VPE	PrGr	Preis	Best.Nr.
Zähleranschlusssäule BKE-I für eHZ, 4-polig	1	H08	1.519,30 €/St	★ ZAS175BE14
Zähleranschlusssäule BKE-I für eHZ, 5-polig	1	H08	1.526,50 €/St	★ ZAS175BE15

Separat zu bestellen:

Bezeichnung	HH	SH	MV	HB	NI	EWE	VPE	PrGr	Preis	Best.Nr.
TSG-Feldabdeckung IP54, 300 mm	□	□	□	□	□	□	1	H08	97,50 €/St	ZAY300A
Kabel-Hausanschlusskasten KH00	□	□	□	□	□	□	1	H08	130,80 €/St	ZAN334C
Bodenrost	□	□	□	□	□	□	1	H08	103,10 €/St	ZAY90274
2 x Sockelfüller	■	■	■	□	□	□	1	H08	27,00 €/St	ZAY95075
SLS-Schalter, 3-phasig, 1-polig schaltbar 40A					■	■	1	H30	280,90 €/St	HTS340E
SLS-Schalter, 3-phasig, 1-polig schaltbar 50A		■		■			1	H30	284,70 €/St	HTS350E
SLS-Schalter, 3-phasig, 1-polig schaltbar 63A	■		■				1	H30	288,10 €/St	HTS363E
BKE-Datenschnittstelle, 450mm	□	□	□	□	□	□	1	H01	46,20 €/St	EHZ001K

VNB: Regionen Nord

HH - Hansestadt Hamburg	HB - Hansestadt Bremen und Bremerhaven
SH - Schleswig Holstein	NI - Niedersachsen
MV - Mecklenburg Vorpommern	EWE - Ems-Weser-Elbe-Region

Bitte beachten Sie abweichende Anforderungen regionaler VNB

■ Anforderung VNB
□ optional

Zähleranschlussssäule mit 3-Punktbefestigung für 1 Zähler mit APZ
Eigenschaften:

- mit Innenausbau univers Z
- Montagevorrichtung für Hausanschlusskasten (HAK)
- Säule gemäß Anwendungsregel VDE-AR-N 4102 mindestens 200 mm von Erdboden bis Unterkante HAK
- Zählerkreuz 450 mm
- Anlagenseitiger Anschlussraum (AAR) 300 mm
- Maße: H = 2010 mm, B = 583 mm, T = 277 mm

- Ausführung entsprechend 4- oder 5-polig
- Hauptleitungsabweigklemmen bis 25 mm², fingersicher
- Netzseitiger Anschlussraum mit SaS-System 250 A für SLS
- inkl. Kabelsatz für Verdrahtung von HAK auf SaS und zugehöriger Sammelschienenklemmen
- APZ-Feld nach VDE-AR-N 4101:2015-09
- Die 4-polige Ausführung ist für TN-Netz vorgesehen und für TT-Netz leicht umbaubar

Bezeichnung	VPE	PrGr	Preis	Best.Nr.
Zähleranschlussssäule für Zähler 3.HZ, 4-polig mit APZ	1	H08	1.469,90 €/St	★ZAS205BD14A
Zähleranschlussssäule für Zähler 3.HZ, 5-polig mit APZ	1	H08	1.477,10 €/St	★ZAS205BD15A

Separat zu bestellen:

Bezeichnung	SH	MV	NI	EWE	VPE	PrGr	Preis	Best.Nr.
Zählerfeldabdeckung IP54, 450 mm mit Tür	□	□	□	□	1	H08	141,50 €/St	ZAY450AT
Kabel-Hausanschlusskasten KH00	□	□	□	□	1	H08	130,80 €/St	ZAN334C
Bodenrost	□	□	□	□	1	H08	103,10 €/St	ZAY90274
2 x Sockelfüller	■	■	□	□	1	H08	27,00 €/St	ZAY95075
SLS-Schalter, 3-phasig, 1-polig schaltbar 40A			■	■	1	H30	280,90 €/St	HTS340E
SLS-Schalter, 3-phasig, 1-polig schaltbar 50A	■				1	H30	284,70 €/St	HTS350E
SLS-Schalter, 3-phasig, 1-polig schaltbar 63A		■			1	H30	288,10 €/St	HTS363E
BKE-AZ,Basis,erweiterbar bis 15 PLE	□	□			1	H01	103,00 €/St	KU33AHE
BKE-Datenschnittstelle, 450mm	□	□	□	□	1	H01	46,20 €/St	EHZ001K
Spannungsvers. eHZ/3-Punkt mit LS, 6A/25kA	■	■	■	■	1	H02	71,30 €/St	ZY405MS



ZAS205BD14A

 ZAS-Zähleran-
schlussssäulen

Zähleranschlussssäule mit BKE-I für 1 eHZ mit APZ
Eigenschaften:

- mit Innenausbau univers Z
- Montagevorrichtung für Hausanschlusskasten (HAK)
- Säule gemäß Anwendungsregel VDE-AR-N 4102 mindestens 200 mm von Erdboden bis Unterkante HAK
- BKE-I, 450 mm für eHZ inkl. Raum für Zusatzanwendung
- Anlagenseitiger Anschlussraum (AAR) 300 mm
- Maße: H = 2010 mm, B = 583 mm, T = 277 mm

- Ausführung entsprechend 4- oder 5-polig
- Hauptleitungsabweigklemmen bis 25 mm², fingersicher
- Netzseitiger Anschlussraum mit SaS-System 250 A für SLS
- inkl. Kabelsatz für Verdrahtung von HAK auf SaS und zugehöriger Sammelschienenklemmen
- APZ-Feld nach VDE-AR-N 4101:2015-09
- Die 4-polige Ausführung ist für TN-Netz vorgesehen und für TT-Netz leicht umbaubar

Bezeichnung	VPE	PrGr	Preis	Best.Nr.
Zähleranschlussssäule BKE-I für eHZ, 4-polig mit APZ	1	H08	1.572,10 €/St	★ZAS205BE14A
Zähleranschlussssäule BKE-I für eHZ, 5-polig mit APZ	1	H08	1.759,30 €/St	★ZAS205BE15A

Separat zu bestellen:

Bezeichnung	HH	SH	MV	NI	EWE	VPE	PrGr	Preis	Best.Nr.
TSG-Feldabdeckung IP54, 300 mm	□	□	□	□	□	1	H08	97,50 €/St	ZAY300A
Kabel-Hausanschlusskasten KH00	□	□	□	□	□	1	H08	130,80 €/St	ZAN334C
Bodenrost	□	□	□	□	□	1	H08	103,10 €/St	ZAY90274
2 x Sockelfüller	■	■	■	□	□	1	H08	27,00 €/St	ZAY95075
SLS-Schalter, 3-phasig, 1-polig schaltbar 40A				■	■	1	H30	280,90 €/St	HTS340E
SLS-Schalter, 3-phasig, 1-polig schaltbar 50A		■				1	H30	284,70 €/St	HTS350E
SLS-Schalter, 3-phasig, 1-polig schaltbar 63A	■		■			1	H30	288,10 €/St	HTS363E
BKE-Datenschnittstelle, 450mm	□	□	□	□	□	1	H01	46,20 €/St	EHZ001K
Spgs.vers. eHZ mit Sich.-box, 1A/25kA im UAR	■					1	H02	75,00 €/St	ZY255MS
Spannungsvers. eHZ/3-Punkt mit LS, 6A/25kA	■	■	■	■	■	1	H02	71,30 €/St	ZY405MS



ZAS205BE14A

VNB: Regionen Nord

HH - Hansestadt Hamburg
 SH - Schleswig Holstein
 MV - Mecklenburg Vorpommern
 HB - Hansestadt Bremen und Bremerhaven
 NI - Niedersachsen
 EWE - Ems-Weser-Elbe-Region

■ Anforderung VNB
 □ optional

Bitte beachten Sie abweichende Anforderungen regionaler VNB

ZAS-Zähleran-
schluss säulen



ZAS205BD24

Zähleranschluss säule mit 3-Punktbefestigung für 2 Zähler

Eigenschaften:

- mit Innenausbau univers Z
- Montagevorrichtung für Hausanschlusskasten (HAK)
- Säule gemäß Anwendungsregel VDE-AR-N 4102 mindestens 200 mm von Erdboden bis Unterkante HAK
- 2 Zählerkreuze 750 mm
- Anlagenseitiger Anschlussraum (AAR) 300 mm
- Maße: H = 2010 mm, B = 583 mm, T = 277 mm

- Ausführung entsprechend 4- oder 5-polig
- 2 Hauptleitungsabweigklemmen bis 25 mm², fingersicher
 - Netzseitiger Anschlussraum mit SaS-System 250 A für SLS
 - inkl. Kabelsatz für Verdrahtung von HAK auf SaS und zugehöriger Sammelschienenklemmen
 - Die 4-polige Ausführung ist für TN-Netz vorgesehen und für TT-Netz leicht umbaubar

Bezeichnung	VPE	PrGr	Preis	Best.Nr.
Zähleranschluss säule für 2 Zähler 3.HZ, 4-polig	1	H08	1.398,00 €/St	★ ZAS205BD24
Zähleranschluss säule für 2 Zähler 3.HZ, 5-polig	1	H08	1.405,20 €/St	★ ZAS205BD25

Separat zu bestellen:

Bezeichnung	SH	MV	HB	NI	EWE	VPE	PrGr	Preis	Best.Nr.
Zählerfeldabdeckung IP54, 750 mm mit Tür	□	□	□	□	□	1	H08	192,80 €/St	ZAY750AT
Kabel-Hausanschlusskasten KH00	□	□	□	□	□	1	H08	130,80 €/St	ZAN334C
Bodenrost	□	□	□	□	□	1	H08	103,10 €/St	ZAY90274
2 x Sockelfüller	■	■	□	□	□	1	H08	27,00 €/St	ZAY95075
2 x SLS-Schalter, 3-phasig, 1-polig schaltbar 40A				■	■	1	H30	280,90 €/St	HTS340E
2 x SLS-Schalter, 3-phasig, 1-polig schaltbar 50A	■		■			1	H30	284,70 €/St	HTS350E
2 x SLS-Schalter, 3-phasig, 1-polig schaltbar 63A		■				1	H30	288,10 €/St	HTS363E
Zählersteckkl. Drehstromzähler 63A/400V			□	□	□	5	H61	89,20 €/St	KJ30S
BKE-AZ1 3-phasig, mit Zusatzraum 4+4 Platzeinheiten	□	□				1	H01	103,00 €/St	KU33AHE
BKE-Datenschnittstelle, 450mm	□	□				1	H01	46,20 €/St	EHZ001K



ZAS175BE24

Zähleranschluss säule mit BKE-I für 2 eHZ

Eigenschaften:

- mit Innenausbau univers Z
- Montagevorrichtung für Hausanschlusskasten (HAK)
- Säule gemäß Anwendungsregel VDE-AR-N 4102 mindestens 200 mm von Erdboden bis Unterkante HAK
- BKE-I, 450 mm für 2 eHZ inkl. Raum für Zusatzanwendung
- Anlagenseitiger Anschlussraum (AAR) 300 mm
- Maße: H = 1710 mm, B = 583 mm, T = 277 mm

- Ausführung entsprechend 4- oder 5-polig
- 2 Hauptleitungsabweigklemmen bis 25 mm², fingersicher
 - Netzseitiger Anschlussraum mit SaS-System 250 A für SLS
 - inkl. Kabelsatz für Verdrahtung von HAK auf SaS und zugehöriger Sammelschienenklemmen
 - Die 4-polige Ausführung ist für TN-Netz vorgesehen und für TT-Netz leicht umbaubar

Bezeichnung	VPE	PrGr	Preis	Best.Nr.
Zähleranschluss säule BKE-I für 2 eHZ, 4-polig	1	H08	1.621,50 €/St	★ ZAS175BE24
Zähleranschluss säule BKE-I für 2 eHZ, 5-polig	1	H08	1.628,70 €/St	★ ZAS175BE25

Separat zu bestellen:

Bezeichnung	HH	SH	MV	HB	NI	EWE	VPE	PrGr	Preis	Best.Nr.
TSG-Feldabdeckung IP54, 300 mm	□	□	□	□	□	□	1	H08	97,50 €/St	ZAY300A
Kabel-Hausanschlusskasten KH00	□	□	□	□	□	□	1	H08	130,80 €/St	ZAN334C
Bodenrost	□	□	□	□	□	□	1	H08	103,10 €/St	ZAY90274
2 x Sockelfüller	■	■	■	□	□	□	1	H08	27,00 €/St	ZAY95075
2 x SLS-Schalter, 3-phasig, 1-polig schaltbar 40A					■	■	1	H30	280,90 €/St	HTS340E
2 x SLS-Schalter, 3-phasig, 1-polig schaltbar 50A		■		■			1	H30	284,70 €/St	HTS350E
2 x SLS-Schalter, 3-phasig, 1-polig schaltbar 63A	■		■				1	H30	288,10 €/St	HTS363E
BKE-Datenschnittstelle, 450mm	□	□	□	□	□	□	1	H01	46,20 €/St	EHZ001K

VNB: Regionen Nord

HH - Hansestadt Hamburg HB - Hansestadt Bremen und Bremerhaven
 SH - Schleswig Holstein NI - Niedersachsen
 MV - Mecklenburg Vorpommern EWE - Ems-Weser-Elbe-Region

Bitte beachten Sie abweichende Anforderungen regionaler VNB

■ Anforderung VNB
 □ optional

Zähleranschlussssäule mit 3-Punktbefestigung für 2 Zähler mit APZ
Eigenschaften:

- mit Innenausbau univers Z
- Montagevorrichtung für Hausanschlusskasten (HAK)
- Säule gemäß Anwendungsregel VDE-AR-N 4102 mindestens 200 mm von Erdboden bis Unterkante HAK
- 2 Zählerkreuze 450 mm
- Anlagenseitiger Anschlussraum (AAR) 300 mm
- Maße: H = 2010 mm, B = 583 mm, T = 277 mm

- Ausführung entsprechend 4- oder 5-polig
- 2 Hauptleitungsabweigungsklemmen bis 25 mm², fingersicher
 - Netzseitiger Anschlussraum mit SaS-System 250 A für SLS
 - inkl. Kabelsatz für Verdrahtung von HAK auf SaS und zugehöriger Sammelschienenklemmen
 - APZ-Feld nach VDE-AR-N 4101:2015-09
 - Die 4-polige Ausführung ist für TN-Netz vorgesehen und für TT-Netz leicht umbaubar

Bezeichnung	VPE	PrGr	Preis	Best.Nr.
Zähleranschlussssäule für 2 Zähler 3.HZ, 4-polig mit APZ	1	H08	1.585,40 €/St	★ZAS205BD24A
Zähleranschlussssäule für 2 Zähler 3.HZ, 5-polig mit APZ	1	H08	1.592,60 €/St	★ZAS205BD25A

Separat zu bestellen:

Bezeichnung	SH	MV	NI	EWE	VPE	PrGr	Preis	Best.Nr.
Zählerfeldabdeckung IP54, 750 mm mit Tür	□	□	□	□	1	H08	192,80 €/St	ZAY750AT
Kabel-Hausanschlusskasten KH00	□	□	□	□	1	H08	130,80 €/St	ZAN334C
Bodenrost	□	□	□	□	1	H08	103,10 €/St	ZAY90274
2 x Sockelfüller	■	■	□	□	1	H08	27,00 €/St	ZAY95075
2 x SLS-Schalter, 3-phasig, 1-polig schaltbar 40A			■	■	1	H30	280,90 €/St	HTS340E
2 x SLS-Schalter, 3-phasig, 1-polig schaltbar 50A	■				1	H30	284,70 €/St	HTS350E
2 x SLS-Schalter, 3-phasig, 1-polig schaltbar 63A		■			1	H30	288,10 €/St	HTS363E
BKE-AZ,Basis,erweiterbar bis 15 PLE	□	□			1	H01	80,50 €/St	KU33LHE
BKE-Datenschnittstelle, 450mm	□	□			1	H01	46,20 €/St	EHZ001K
Spannungsvers. eHZ/3-Punkt mit LS, 6A/25kA	■	■	■	■	1	H02	71,30 €/St	ZY405MS



ZAS205BD24A

 ZAS-Zähleran-
 schlusssäulen

Zähleranschlussssäule mit BKE-I für 2 eHZ mit APZ
Eigenschaften:

- mit Innenausbau univers Z
- Montagevorrichtung für Hausanschlusskasten (HAK)
- Säule gemäß Anwendungsregel VDE-AR-N 4102 mindestens 200 mm von Erdboden bis Unterkante HAK
- BKE-I, 450 mm für 2 eHZ inkl. Raum für Zusatzanwendung
- Anlagenseitiger Anschlussraum (AAR) 300 mm
- Maße: H = 2010 mm, B = 583 mm, T = 277 mm

- Ausführung entsprechend 4- oder 5-polig
- 2 Hauptleitungsabweigungsklemmen bis 25 mm², fingersicher
 - Netzseitiger Anschlussraum mit SaS-System 250 A für SLS
 - inkl. Kabelsatz für Verdrahtung von HAK auf SaS und zugehöriger Sammelschienenklemmen
 - APZ-Feld nach VDE-AR-N 4101:2015-09
 - Die 4-polige Ausführung ist für TN-Netz vorgesehen und für TT-Netz leicht umbaubar

Bezeichnung	VPE	PrGr	Preis	Best.Nr.
Zähleranschlussssäule BKE-I für 2 eHZ, 4-polig mit APZ	1	H08	1.674,30 €/St	★ZAS205BE24A
Zähleranschlussssäule BKE-I für 2 eHZ, 5-polig mit APZ	1	H08	1.681,50 €/St	★ZAS205BE25A

Separat zu bestellen:

Bezeichnung	HH	SH	MV	NI	EWE	VPE	PrGr	Preis	Best.Nr.
TSG-Feldabdeckung IP54, 300 mm	□	□	□	□	□	1	H08	97,50 €/St	ZAY300A
Kabel-Hausanschlusskasten KH00	□	□	□	□	□	1	H08	130,80 €/St	ZAN334C
Bodenrost	□	□	□	□	□	1	H08	103,10 €/St	ZAY90274
2 x Sockelfüller	■	■	■	□	□	1	H08	27,00 €/St	ZAY95075
2 x SLS-Schalter, 3-phasig, 1-polig schaltbar 40A				■	■	1	H30	280,90 €/St	HTS340E
2 x SLS-Schalter, 3-phasig, 1-polig schaltbar 50A		■				1	H30	284,70 €/St	HTS350E
2 x SLS-Schalter, 3-phasig, 1-polig schaltbar 63A	■		■			1	H30	288,10 €/St	HTS363E
BKE-Datenschnittstelle, 450mm	□	□	□	□	□	1	H01	46,20 €/St	EHZ001K
Spgs.vers. eHZ mit Sich.-box, 1A/25kA im UAR	■					1	H02	75,00 €/St	ZY255MS
Spannungsvers. eHZ/3-Punkt mit LS, 6A/25kA	■	■	■	■	■	1	H02	71,30 €/St	ZY405MS



ZAS205BE24A

VNB: Regionen Nord

HH - Hansestadt Hamburg
 SH - Schleswig Holstein
 MV - Mecklenburg Vorpommern
 HB - Hansestadt Bremen und Bremerhaven
 NI - Niedersachsen
 EWE - Ems-Weser-Elbe-Region

■ Anforderung VNB
 □ optional

Bitte beachten Sie abweichende Anforderungen regionaler VNB

ZAS-Zähleranschlusssäulen



ZAS207BD14A

Zähleranschlusssäule mit 3-Punktbefestigung für 1 Zähler mit APZ +1 Nachrüstfeld

Eigenschaften:

- mit Innenausbau univers Z
- Montagevorrichtung für Hausanschlusskasten (HAK)
- Säule gemäß Anwendungsregel VDE-AR-N 4102 mindestens 200 mm von Erdboden bis Unterkante HAK
- Zählerkreuz 450 mm
- Anlagenseitiger Anschlussraum (AAR) 300 mm
- Maße: H = 2010 mm, B = 838 mm, T = 277 mm

- Ausführung entsprechend 4- oder 5-polig
- Hauptleitungsabweigeklemmen bis 25 mm², fingersicher
- Netzseitiger Anschlussraum mit SaS-System 250 A für SLS
- inkl. Kabelsatz für Verdrahtung von HAK auf SaS und zugehöriger Sammelschienenklemmen
- APZ-Feld nach VDE-AR-N 4101:2015-09
- Leerplatz für Nachrüstfeld ZAD7..., 1050 mm
- Die 4-polige Ausführung ist für TN-Netz vorgesehen und für TT-Netz leicht umbaubar

Bezeichnung	VPE	PrGr	Preis	Best.Nr.
Zähleranschlusssäule für Zähler 3.HZ, 4-polig mit APZ	1	H08	1.805,10 €/St	★ ZAS207BD14A
Zähleranschlusssäule für Zähler 3.HZ, 5-polig mit APZ	1	H08	1.812,30 €/St	★ ZAS207BD15A

Separat zu bestellen:

Bezeichnung	SH	MV	NI	EWE	VPE	PrGr	Preis	Best.Nr.
Zählerfeldabdeckung IP54, 450 mm mit Tür	□	□	□	□	1	H08	141,50 €/St	ZAY450AT
Kabel-Hausanschlusskasten KH00	□	□	□	□	1	H08	130,80 €/St	ZAN334C
Bodenrost	□	□	□	□	1	H08	103,10 €/St	ZAY90274
3 x Sockelfüller	■	■	□	□	1	H08	27,00 €/St	ZAY95075
SLS-Schalter, 3-phasig, 1-polig schaltbar 63A			■		1	H30	288,10 €/St	HTS363E
SLS-Schalter, 3-phasig, 1-polig schaltbar 50A	■				1	H30	284,70 €/St	HTS350E
SLS-Schalter, 3-phasig, 1-polig schaltbar 40A			■	■	1	H30	280,90 €/St	HTS340E
BKE-AZ,Basis,erweiterbar bis 15 PLE	□	□			1	H01	80,50 €/St	KU33LHE
BKE-Datenschnittstelle, 450mm	□	□			1	H01	46,20 €/St	EHZ001K
Spannungsvers. eHZ/3-Punkt mit LS, 6A/25kA	■	■	■	■	1	H02	71,30 €/St	ZY405MS
ZAS-Nachrüstfeld, 1Verteiler 7reihig	□	□	□	□	1	H08	296,00 €/St	★ ZAD717
ZAS-Nachrüstfeld, 1Verteiler 4reihig m.M	□	□	□	□	1	H08	296,00 €/St	★ ZAD714B



ZAS207BE14A

Zähleranschlusssäule mit BKE-I für 1 eHZ mit APZ +1 Nachrüstfeld

Eigenschaften:

- mit Innenausbau univers Z
- Montagevorrichtung für Hausanschlusskasten (HAK)
- Säule gemäß Anwendungsregel VDE-AR-N 4102 mindestens 200 mm von Erdboden bis Unterkante HAK
- BKE-I, 450 mm für einen eHZ inkl. Raum für Zusatzanwendung
- Anlagenseitiger Anschlussraum (AAR) 300 mm
- Maße: H = 2010 mm, B = 838 mm, T = 277 mm

- Ausführung entsprechend 4- oder 5-polig
- Hauptleitungsabweigeklemmen bis 25 mm², fingersicher
- Netzseitiger Anschlussraum mit SaS-System 250 A für SLS
- inkl. Kabelsatz für Verdrahtung von HAK auf SaS und zugehöriger Sammelschienenklemmen
- APZ-Feld nach VDE-AR-N 4101:2015-09
- Leerplatz für Nachrüstfeld ZAD7..., 1050 mm
- Die 4-polige Ausführung ist für TN-Netz vorgesehen und für TT-Netz leicht umbaubar

Bezeichnung	VPE	PrGr	Preis	Best.Nr.
Zähleranschlusssäule BKE-I für eHZ, 4-polig mit APZ	1	H08	1.907,30 €/St	★ ZAS207BE14A
Zähleranschlusssäule BKE-I für eHZ, 5-polig mit APZ	1	H08	1.914,50 €/St	★ ZAS207BE15A

Separat zu bestellen:

Bezeichnung	HH	SH	MV	NI	EWE	VPE	PrGr	Preis	Best.Nr.
TSG-Feldabdeckung IP54, 300 mm	□	□	□	□	□	1	H08	97,50 €/St	ZAY300A
Kabel-Hausanschlusskasten KH00	□	□	□	□	□	1	H08	130,80 €/St	ZAN334C
Bodenrost	□	□	□	□	□	1	H08	103,10 €/St	ZAY90274
3 x Sockelfüller	■	■	■	□	□	1	H08	27,00 €/St	ZAY95075
SLS-Schalter, 3-phasig, 1-polig schaltbar 63A	■		■			1	H30	288,10 €/St	HTS363E
SLS-Schalter, 3-phasig, 1-polig schaltbar 50A		■				1	H30	284,70 €/St	HTS350E
SLS-Schalter, 3-phasig, 1-polig schaltbar 40A				■	■	1	H30	280,90 €/St	HTS340E
BKE-Datenschnittstelle, 450mm	□	□	□	□	□	1	H01	46,20 €/St	EHZ001K
Spgs.vers. eHZ mit Sich.-box, 1A/25kA im UAR	■					1	H02	75,00 €/St	ZY255MS
Spannungsvers. eHZ/3-Punkt mit LS, 6A/25kA	■	■	■	■	■	1	H02	71,30 €/St	ZY405MS
ZAS-Nachrüstfeld, 1Verteiler 7reihig	□	□	□	□	□	1	H08	296,00 €/St	★ ZAD717
ZAS-Nachrüstfeld, 1Verteiler 4reihig m.M	□	□	□	□	□	1	H08	296,00 €/St	★ ZAD714B

VNB: Regionen Nord

HH - Hansestadt Hamburg HB - Hansestadt Bremen und Bremerhaven
SH - Schleswig Holstein NI - Niedersachsen
MV - Mecklenburg Vorpommern EWE - Ems-Weser-Elbe-Region
Bitte beachten Sie abweichende Anforderungen regionaler VNB

■ Anforderung VNB
□ optional

Zähleranschlusssäule mit 3-Punktbefestigung für 2 Zähler mit APZ +1 Nachrüstfeld

Eigenschaften:

- mit Innenausbau univers Z
- Montagevorrichtung für Hausanschlusskasten (HAK)
- Säule gemäß Anwendungsregel VDE-AR-N 4102 mindestens 200 mm von Erdboden bis Unterkante HAK
- 2 Zählerkreuze 750 mm
- Anlagenseitiger Anschlussraum (AAR) 300 mm
- Maße: H = 2010 mm, B = 838 mm, T = 277 mm

- Ausführung entsprechend 4- oder 5-polig
- 2 Hauptleitungsabweigungsklemmen bis 25 mm², fingersicher
 - Netzseitiger Anschlussraum mit SaS-System 250 A für SLS
 - inkl. Kabelsatz für Verdrahtung von HAK auf SaS und zugehöriger Sammelschienenklemmen
 - APZ-Feld nach VDE-AR-N 4101:2015-09
 - Leerplatz für Nachrüstfeld ZAD7..., 1050 mm
 - Die 4-polige Ausführung ist für TN-Netz vorgesehen und für TT-Netz leicht umbaubar

Bezeichnung	VPE	PrGr	Preis	Best.Nr.
Zähleranschlusssäule für 2 Zähler 3.HZ, 4-polig mit APZ	1	H08	1.920,60 €/St	★ ZAS207BD24A
Zähleranschlusssäule für 2 Zähler 3.HZ, 5-polig mit APZ	1	H08	1.927,80 €/St	★ ZAS207BD25A

Separat zu bestellen:

Bezeichnung	SH	MV	NI	EWE	VPE	PrGr	Preis	Best.Nr.
Zählerfeldabdeckung IP54, 750 mm mit Tür	□	□	□	□	1	H08	192,80 €/St	ZAY750AT
Kabel-Hausanschlusskasten KH00	□	□	□	□	1	H08	130,80 €/St	ZAN334C
Bodenrost	□	□	□	□	1	H08	103,10 €/St	ZAY90274
3 x Sockelfüller	■	■	□	□	1	H08	27,00 €/St	ZAY95075
2 x SLS-Schalter, 3-phasig, 1-polig schaltbar 63A		■			1	H30	288,10 €/St	HTS363E
2 x SLS-Schalter, 3-phasig, 1-polig schaltbar 50A	■				1	H30	284,70 €/St	HTS350E
2 x SLS-Schalter, 3-phasig, 1-polig schaltbar 40A			■	■	1	H30	280,90 €/St	HTS340E
BKE-AZ,Basis,erweiterbar bis 15 PLE	□	□			1	H01	80,50 €/St	KU33LHE
BKE-Datenschnittstelle, 450mm	□	□	□	□	1	H01	46,20 €/St	EHZ001K
Spannungsvers. eHZ/3-Punkt mit LS, 6A/25kA	■	■	■	■	1	H02	71,30 €/St	ZY405MS
ZAS-Nachrüstfeld, 1Verteiler 7reihig	□	□	□	□	1	H08	296,00 €/St	★ ZAD717
ZAS-Nachrüstfeld, 1Verteiler 4reihig m.M	□	□	□	□	1	H08	296,00 €/St	★ ZAD714B



ZAS207BD24A

ZAS-Zähleranschlusssäulen

Zähleranschlusssäule BKE-I für 2 eHZ mit APZ +1 Nachrüstfeld

Eigenschaften:

- mit Innenausbau univers Z
- Montagevorrichtung für Hausanschlusskasten (HAK)
- Säule gemäß Anwendungsregel VDE-AR-N 4102 mindestens 200 mm von Erdboden bis Unterkante HAK
- 2 BKE-I, 450 mm für zwei eHZ inkl. Raum für Zusatzanwendung
- Anlagenseitiger Anschlussraum (AAR) 300 mm
- Maße: H = 2010 mm, B = 838 mm, T = 277 mm

- Ausführung entsprechend 4- oder 5-polig
- 2 Hauptleitungsabweigungsklemmen bis 25 mm², fingersicher
 - Netzseitiger Anschlussraum mit SaS-System 250 A für SLS
 - inkl. Kabelsatz für Verdrahtung von HAK auf SaS und zugehöriger Sammelschienenklemmen
 - APZ-Feld nach VDE-AR-N 4101:2015-09
 - Leerplatz für Nachrüstfeld ZAD7..., 1050 mm
 - Die 4-polige Ausführung ist für TN-Netz vorgesehen und für TT-Netz leicht umbaubar

Bezeichnung	VPE	PrGr	Preis	Best.Nr.
Zähleranschlusssäule BKE-I für 2 eHZ, 4-polig mit APZ	1	H08	2.009,50 €/St	★ ZAS207BE24A
Zähleranschlusssäule BKE-I für 2 eHZ, 5-polig mit APZ	1	H08	2.016,70 €/St	★ ZAS207BE25A

Separat zu bestellen:

Bezeichnung	HH	SH	MV	NI	EWE	VPE	PrGr	Preis	Best.Nr.
TSG-Feldabdeckung IP54, 300 mm	□	□	□	□	□	1	H08	97,50 €/St	ZAY300A
Kabel-Hausanschlusskasten KH00	□	□	□	□	□	1	H08	130,80 €/St	ZAN334C
Bodenrost	□	□	□	□	□	1	H08	103,10 €/St	ZAY90274
3 x Sockelfüller	■	■	■	□	□	1	H08	27,00 €/St	ZAY95075
2 x SLS-Schalter, 3-phasig, 1-polig schaltbar 63A	■		■			1	H30	288,10 €/St	HTS363E
2 x SLS-Schalter, 3-phasig, 1-polig schaltbar 50A			■			1	H30	284,70 €/St	HTS350E
2 x SLS-Schalter, 3-phasig, 1-polig schaltbar 40A				■	■	1	H30	280,90 €/St	HTS340E
BKE-Datenschnittstelle, 450mm	□	□	□	□	□	1	H01	46,20 €/St	EHZ001K
Spgs.vers. eHZ mit Sich.-box, 1A/25kA im UAR	■					1	H02	75,00 €/St	ZY255MS
Spannungsvers. eHZ/3-Punkt mit LS, 6A/25kA	■	■				1	H02	71,30 €/St	ZY405MS
ZAS-Nachrüstfeld, 1Verteiler 7reihig	□	□	□	□	□	1	H08	296,00 €/St	★ ZAD717
ZAS-Nachrüstfeld, 1Verteiler 4reihig m.M	□	□	□	□	□	1	H08	296,00 €/St	★ ZAD714B



ZAS207BE24A

VNB: Regionen Ost

BB - Brandenburg (E.dis) STN - Sachsen-Anhalt Nord (Avacon)
 BE - Berlin (Stromnetz) STS - Sachsen-Anhalt Süd (Mitnetz)
 SN - Sachsen (Mitnetz, Enso, Drewag) TH - Thüringen (TEN)

- Anforderung VNB
- optional
- △ Beistellung durch VNB

Bitte beachten Sie abweichende Anforderungen regionaler VNB

ZAS-Zähleranschlusssäulen



ZAS175BD14

Zähleranschlusssäule mit 3-Punktbefestigung für 1 Zähler

Eigenschaften:

- mit Innenausbau univers Z
- Montagevorrichtung für Hausanschlusskasten (HAK)
- Säule gemäß Anwendungsregel VDE-AR-N 4102 mindestens 200 mm von Erdboden bis Unterkante HAK
- Zählerkreuz 450 mm
- Anlagenseitiger Anschlussraum (AAR) 300 mm
- Maße: H = 1710 mm, B = 583 mm, T = 277 mm

Ausführung entsprechend 4-polig

- Hauptleitungsabweigungsklemmen bis 25 mm², fingersicher
- Netzseitiger Anschlussraum mit SaS-System 250 A für SLS
- inkl. Kabelsatz für Verdrahtung von HAK auf SaS und zugehöriger Sammelschienenklemmen
- Die 4-polige Ausführung ist für TN-Netz vorgesehen und für TT-Netz leicht umbaubar

Bezeichnung	VPE	PrGr	Preis	Best.Nr.
Zähleranschlusssäule für Zähler 3.HZ, 4-polig	1	H08	1.417,10 €/St	★ ZAS175BD14

Separat zu bestellen:

Bezeichnung	BB	SN	STN	STS	TH	VPE	PrGr	Preis	Best.Nr.
Zählerfeldabdeckung IP54, 450 mm mit Tür	■	■	■	■	■	1	H08	141,50 €/St	ZAY450AT
Kabel-Hausanschlusskasten KH00	△	△	△	△	△	1	H08	130,80 €/St	ZAN334C
Bodenrost	□	□	■	□	□	1	H08	103,10 €/St	ZAY90274
2 x Sockelfüller	■	□	■	■	□	1	H08	27,00 €/St	ZAY95075
SLS-Schalter, 3-phasig, 1-polig schaltbar z.B. 35A	■	■	■	■	■	1	H30	273,90 €/St	HTS335E
BKE-AZ,Basis,erweiterbar bis 15 PLE						1	H01	103,00 €/St	KU33AHE
BKE-Datenschnittstelle, 450mm						1	H01	46,20 €/St	EHZ001K
Ausschalter, 3-polig, 63A			□	□	□	1	H45	40,10 €/St	SH363N
Spannungsvers. eHZ/3-Punkt mit LS, 6A/25kA	■	□	■			1	H02	71,30 €/St	ZY405MS



ZAS175BE14

Zähleranschlusssäule mit BKE-I für 1 eHZ

Eigenschaften:

- mit Innenausbau univers Z
- Montagevorrichtung für Hausanschlusskasten (HAK)
- Säule gemäß Anwendungsregel VDE-AR-N 4102 mindestens 200 mm von Erdboden bis Unterkante HAK
- BKE-I, 450 mm für eHZ inkl. Raum für Zusatzanwendung
- Anlagenseitiger Anschlussraum (AAR) 300 mm
- Maße: H = 1710 mm, B = 583 mm, T = 277 mm

Ausführung entsprechend 4-polig

- Hauptleitungsabweigungsklemmen bis 25 mm², fingersicher
- Netzseitiger Anschlussraum mit SaS-System 250 A für SLS
- inkl. Kabelsatz für Verdrahtung von HAK auf SaS und zugehöriger Sammelschienenklemmen
- Die 4-polige Ausführung ist für TN-Netz vorgesehen und für TT-Netz leicht umbaubar

Bezeichnung	VPE	PrGr	Preis	Best.Nr.
Zähleranschlusssäule BKE-I für eHZ, 4-polig	1	H08	1.519,30 €/St	★ ZAS175BE14

Separat zu bestellen:

Bezeichnung	BB	BE	SN	STN	STS	TH	VPE	PrGr	Preis	Best.Nr.
TSG-Feldabdeckung IP54, 300 mm	■	□	■	■	■	■	1	H08	97,50 €/St	ZAY300A
Kabel-Hausanschlusskasten KH00	△	■	△	△	△	△	1	H08	130,80 €/St	ZAN334C
Bodenrost	□	□	■	□	□	□	1	H08	103,10 €/St	ZAY90274
2 x Sockelfüller	■	□	■	□	■	□	1	H08	27,00 €/St	ZAY95075
SLS-Schalter, 3-phasig, 1-polig schaltbar z.B. 35A	■	■	■	■	■	■	1	H30	273,90 €/St	HTS335E
BKE-Datenschnittstelle, 450mm	■	■					1	H01	46,20 €/St	EHZ001K
Ausschalter, 3-polig, 63A			□	□	□	□	1	H45	40,10 €/St	SH363N
Spannungsvers. eHZ/3-Punkt mit LS, 6A/25kA	■	□	■	■			1	H02	71,30 €/St	ZY405MS

VNB: Regionen Ost

BB - Brandenburg (E.dis) STN - Sachsen-Anhalt Nord (Avacon)
 BE - Berlin (Stromnetz) STS - Sachsen-Anhalt Süd (Mitnetz)
 SN - Sachsen (Mitnetz, Enso, Drewag) TH - Thüringen (TEN)
 Bitte beachten Sie abweichende Anforderungen regionaler VNB

■ Anforderung VNB
 □ optional
 △ Beistellung durch VNB

Zähleranschluss säule mit 3-Punktbefestigung für 1 Zähler mit APZ
Eigenschaften:

- mit Innenausbau univers Z
- Montagevorrichtung für Hausanschlusskasten (HAK)
- Säule gemäß Anwendungsregel VDE-AR-N 4102 mindestens 200 mm von Erdboden bis Unterkante HAK
- Zählerkreuz 450 mm
- Anlagenseitiger Anschlussraum (AAR) 300 mm
- Maße: H = 2010 mm, B = 583 mm, T = 277 mm

- Ausführung entsprechend 4-polig
- Hauptleitungsabweigklemmen bis 25 mm², fingersicher
 - Netzseitiger Anschlussraum mit SaS-System 250 A für SLS
 - inkl. Kabelsatz für Verdrahtung von HAK auf SaS und zugehöriger Sammelschienenklemmen
 - APZ-Feld nach VDE-AR-N 4101:2015-09
 - Die 4-polige Ausführung ist für TN-Netz vorgesehen und für TT-Netz leicht umbaubar

Bezeichnung	VPE	PrGr	Preis	Best.Nr.
Zähleranschluss säule für Zähler 3.HZ, 4-polig mit APZ	1	H08	1.469,90 €/St	★ZAS205BD14A

Separat zu bestellen:

Bezeichnung	BB	SN	STN	STS	TH	VPE	PrGr	Preis	Best.Nr.
Zählerfeldabdeckung IP54, 450 mm mit Tür	■	■	■	■	■	1	H08	141,50 €/St	ZAY450AT
Kabel-Hausanschlusskasten KH00	△	△	△	△	△	1	H08	130,80 €/St	ZAN334C
Bodenrost	□	□	■	□	□	1	H08	103,10 €/St	ZAY90274
2 x Sockelfüller	■	□	■	■	□	1	H08	27,00 €/St	ZAY95075
2 x SLS-Schalter, 3-phasig, 1-polig schaltbar z.B. 35A	■	■	■	■	■	1	H30	273,90 €/St	HTS335E
BKE-AZ,Basis,erweiterbar bis 15 PLE						1	H01	103,00 €/St	KU33AHE
BKE-Datenschnittstelle, 450mm						1	H01	46,20 €/St	EHZ001K
Ausschalter, 3-polig, 63A		□	□	□		1	H45	40,10 €/St	SH363N
Spannungsvers. eHZ/3-Punkt mit LS, 6A/25kA		□	■			1	H02	71,30 €/St	ZY405MS



ZAS205BD14A

 ZAS-Zähleran-
 schlusssäulen

Zähleranschluss säule mit BKE-I für 1 eHZ mit APZ
Eigenschaften:

- mit Innenausbau univers Z
- Montagevorrichtung für Hausanschlusskasten (HAK)
- Säule gemäß Anwendungsregel VDE-AR-N 4102 mindestens 200 mm von Erdboden bis Unterkante HAK
- BKE-I, 450 mm für eHZ inkl. Raum für Zusatzanwendung
- Anlagenseitiger Anschlussraum (AAR) 300 mm
- Maße: H = 2010 mm, B = 583 mm, T = 277 mm

- Ausführung entsprechend 4-polig
- Hauptleitungsabweigklemmen bis 25 mm², fingersicher
 - Netzseitiger Anschlussraum mit SaS-System 250 A für SLS
 - inkl. Kabelsatz für Verdrahtung von HAK auf SaS und zugehöriger Sammelschienenklemmen
 - APZ-Feld nach VDE-AR-N 4101:2015-09
 - Die 4-polige Ausführung ist für TN-Netz vorgesehen und für TT-Netz leicht umbaubar

Bezeichnung	VPE	PrGr	Preis	Best.Nr.
Zähleranschluss säule BKE-I für eHZ, 4-polig mit APZ	1	H08	1.572,10 €/St	★ZAS205BE14A

Separat zu bestellen:

Bezeichnung	BB	BE	SN	STN	STS	TH	VPE	PrGr	Preis	Best.Nr.
TSG-Feldabdeckung IP54, 300 mm	■	□	■	■	■	■	1	H08	97,50 €/St	ZAY300A
Kabel-Hausanschlusskasten KH00	△	■	△	△	△	△	1	H08	130,80 €/St	ZAN334C
Bodenrost	□	□	■	□	□	□	1	H08	103,10 €/St	ZAY90274
2 x Sockelfüller	■	□	■	□	■	□	1	H08	27,00 €/St	ZAY95075
2 x SLS-Schalter, 3-pha. 1-polig schaltbar z.B. 35A	■	■	■	■	■	■	1	H30	273,90 €/St	HTS335E
BKE-Datenschnittstelle, 450mm		■	■				1	H01	46,20 €/St	EHZ001K
Ausschalter, 3-polig, 63A		□	□	□	□		1	H45	40,10 €/St	SH363N
Spannungsvers. eHZ/3-Punkt mit LS, 6A/25kA		■	□	■	■		1	H02	71,30 €/St	ZY405MS



ZAS205BE14A

VNB: Regionen Ost

BB - Brandenburg (E.dis) STN - Sachsen-Anhalt Nord (Avacon)
 BE - Berlin (Stromnetz) STS - Sachsen-Anhalt Süd (Mitnetz)
 SN - Sachsen (Mitnetz, Enso, Drewag) TH - Thüringen (TEN)

- Anforderung VNB
- optional
- △ Beistellung durch VNB

Bitte beachten Sie abweichende Anforderungen regionaler VNB

ZAS-Zähleranschlusssäulen



ZAS205BD24

Zähleranschlusssäule mit 3-Punktbefestigung für 2 Zähler

Eigenschaften:

- mit Innenausbau univers Z
- Montagevorrichtung für Hausanschlusskasten (HAK)
- Säule gemäß Anwendungsregel VDE-AR-N 4102 mindestens 200 mm von Erdboden bis Unterkante HAK
- 2 Zählerkreuze 750 mm
- Anlagenseitiger Anschlussraum (AAR) 300 mm
- Maße: H = 2010 mm, B = 583 mm, T = 277 mm

- Ausführung entsprechend 4-polig
- 2 Hauptleitungsabweikklemmen bis 25 mm², fingersicher
 - Netzseitiger Anschlussraum mit SaS-System 250 A für SLS
 - inkl. Kabelsatz für Verdrahtung von HAK auf SaS und zugehöriger Sammelschienenklemmen
 - Die 4-polige Ausführung ist für TN-Netz vorgesehen und für TT-Netz leicht umbaubar

Bezeichnung	VPE	PrGr	Preis	Best.Nr.
Zähleranschlusssäule für 2 Zähler 3.HZ, 4 polig	1	H08	1.398,00 €/St	★ ZAS205BD24

Separat zu bestellen:

Bezeichnung	BB	SN	STN	STS	TH	VPE	PrGr	Preis	Best.Nr.
TSG-Feldabdeckung IP54, 750 mm	■	■	■	■	■	1	H08	97,50 €/St	ZAY750AT
Kabel-Hausanschlusskasten KH00	△	△	△	△	△	1	H08	130,80 €/St	ZAN334C
Bodenrost	□	■	□	□	□	1	H08	103,10 €/St	ZAY90274
2 x Sockelfüller	■	■	□	■	□	1	H08	27,00 €/St	ZAY95075
SLS-Schalter, 3-phasig, 1-polig schaltbar z.B. 35A	■	■	■	■	■	1	H30	273,90 €/St	HTS335E
BKE-Datenschnittstelle, 450mm	■					1	H01	46,20 €/St	EHZ001K
Ausschalter, 3-polig, 63A	□	□	□			1	H45	40,10 €/St	SH363N
Spannungsvers. eHZ/3-Punkt mit LS, 6A/25kA	□	■	■			1	H02	71,30 €/St	ZY405MS



ZAS175BE24

Zähleranschlusssäule mit BKE-I für 2 eHZ

Eigenschaften:

- mit Innenausbau univers Z
- Montagevorrichtung für Hausanschlusskasten (HAK)
- Säule gemäß Anwendungsregel VDE-AR-N 4102 mindestens 200 mm von Erdboden bis Unterkante HAK
- 2 BKE-I, 450 mm für eHZ inkl. Raum für Zusatzanwendung
- Anlagenseitiger Anschlussraum (AAR) 300 mm
- Maße: H = 1710 mm, B = 583 mm, T = 277 mm

- Ausführung entsprechend 4-polig
- 2 Hauptleitungsabweikklemmen bis 25 mm², fingersicher
 - Netzseitiger Anschlussraum mit SaS-System 250 A für SLS
 - inkl. Kabelsatz für Verdrahtung von HAK auf SaS und zugehöriger Sammelschienenklemmen
 - Die 4-polige Ausführung ist für TN-Netz vorgesehen und für TT-Netz leicht umbaubar

Bezeichnung	VPE	PrGr	Preis	Best.Nr.
Zähleranschlusssäule BKE-I für 2 eHZ, 4-polig	1	H08	1.621,50 €/St	★ ZAS175BE24

Separat zu bestellen:

Bezeichnung	BB	BE	SN	STN	STS	TH	VPE	PrGr	Preis	Best.Nr.
TSG-Feldabdeckung IP54, 300 mm	■	□	■	■	■	■	1	H08	97,50 €/St	ZAY300A
Kabel-Hausanschlusskasten KH00	△	■	△	△	△	△	1	H08	130,80 €/St	ZAN334C
Bodenrost	□	□	■	□	□	□	1	H08	103,10 €/St	ZAY90274
2 x Sockelfüller	■	□	■	□	■	□	1	H08	27,00 €/St	ZAY95075
SLS-Schalter, 3-phasig, 1-polig schaltbar z.B. 35A	■	■	■	■	■	■	1	H30	273,90 €/St	HTS335E
BKE-Datenschnittstelle, 450mm	■	■					1	H01	46,20 €/St	EHZ001K
Ausschalter, 3-polig, 63A	□	□	□	□			1	H45	40,10 €/St	SH363N
Spannungsvers. eHZ/3-Punkt mit LS, 6A/25kA	■	□	■	■			1	H02	71,30 €/St	ZY405MS

VNB: Regionen Ost

BB - Brandenburg (E.dis) STN - Sachsen-Anhalt Nord (Avacon)
 BE - Berlin (Stromnetz) STS - Sachsen-Anhalt Süd (Mitnetz)
 SN - Sachsen (Mitnetz, Enso, Drewag) TH - Thüringen (TEN)

Bitte beachten Sie abweichende Anforderungen regionaler VNB

- Anforderung VNB
- optional
- △ Beistellung durch VNB

Zähleranschluss säule mit 3-Punktbefestigung für 2 Zähler mit APZ
Eigenschaften:

- mit Innenausbau univers Z
- Montagevorrichtung für Hausanschlusskasten (HAK)
- Säule gemäß Anwendungsregel VDE-AR-N 4102 mindestens 200 mm von Erdboden bis Unterkante HAK
- 2 Zählerkreuze 750 mm
- Anlagenseitiger Anschlussraum (AAR) 300 mm
- Maße: H = 2010 mm, B = 583 mm, T = 277 mm

- Ausführung entsprechend 4-polig
- 2 Hauptleitungsabweigungsklemmen bis 25 mm², fingersicher
 - Netzseitiger Anschlussraum mit SaS-System 250 A für SLS
 - inkl. Kabelsatz für Verdrahtung von HAK auf SaS und zugehöriger Sammelschienenklemmen
 - APZ-Feld nach VDE-AR-N 4101:215-09
 - Die 4-polige Ausführung ist für TN-Netz vorgesehen und für TT-Netz leicht umbaubar

Bezeichnung	VPE	PrGr	Preis	Best.Nr.
Zähleranschluss säule für 2 Zähler 3.HZ, 4 polig mit APZ	1	H08	1.585,40 €/St	★ZAS205BD24A

Separat zu bestellen:

Bezeichnung	BB	SN	STN	STS	TH	VPE	PrGr	Preis	Best.Nr.
Zählerfeldabdeckung IP54, 750 mm mit Tür	■	■	■	■	■	1	H08	192,80 €/St	ZAY750AT
Kabel-Hausanschlusskasten KH00	△	△	△	△	△	1	H08	130,80 €/St	ZAN334C
Bodenrost	□	□	■	□	□	1	H08	103,10 €/St	ZAY90274
2 x Sockelfüller	■	□	■	■	□	1	H08	27,00 €/St	ZAY95075
2 x SLS-Schalter, 3-phasig, 1-polig schaltbar z.B. 35A	■	■	■	■	■	1	H30	273,90 €/St	HTS335E
BKE-AZ,Basis,erweiterbar bis 15 PLE						1	H01	103,00 €/St	KU33AHE
BKE-Datenschnittstelle, 450mm						1	H01	46,20 €/St	EHZ001K
Ausschalter, 3-polig, 63A		□	□	□		1	H45	40,10 €/St	SH363N
Spannungsvers. eHZ/3-Punkt mit LS, 6A/25kA		□	■			1	H02	71,30 €/St	ZY405MS



ZAS205BD24A

 ZAS-Zähleran-
schluss säulen

Zähleranschluss säule mit BKE-I für 2 eHZ mit APZ
Eigenschaften:

- mit Innenausbau univers Z
- Montagevorrichtung für Hausanschlusskasten (HAK)
- Säule gemäß Anwendungsregel VDE-AR-N 4102 mindestens 200 mm von Erdboden bis Unterkante HAK
- 2 BKE-I, 450 mm für eHZ inkl. Raum für Zusatzanwendung
- Anlagenseitiger Anschlussraum (AAR) 300 mm
- Maße: H = 2010 mm, B = 583 mm, T = 277 mm

- Ausführung entsprechend 4-polig
- 2 Hauptleitungsabweigungsklemmen bis 25 mm², fingersicher
 - Netzseitiger Anschlussraum mit SaS-System 250 A für SLS
 - inkl. Kabelsatz für Verdrahtung von HAK auf SaS und zugehöriger Sammelschienenklemmen
 - APZ-Feld nach VDE-AR-N 4101:215-09
 - Die 4-polige Ausführung ist für TN-Netz vorgesehen und für TT-Netz leicht umbaubar

Bezeichnung	VPE	PrGr	Preis	Best.Nr.
Zähleranschluss säule BKE-I für 2 eHZ, 4 polig mit APZ	1	H08	1.674,30 €/St	★ZAS205BE24A

Separat zu bestellen:

Bezeichnung	BB	BE	SN	STN	STS	TH	VPE	PrGr	Preis	Best.Nr.
TSG-Feldabdeckung IP54, 300 mm	■	□	■	■	■	■	1	H08	97,50 €/St	ZAY300A
Kabel-Hausanschlusskasten KH00	△	■	△	△	△	△	1	H08	130,80 €/St	ZAN334C
Bodenrost	□	□	■	□	□	□	1	H08	103,10 €/St	ZAY90274
2 x Sockelfüller	■	□	■	□	■	□	1	H08	27,00 €/St	ZAY95075
2 x SLS-Schalter, 3-pha. 1-polig schaltbar z.B. 35A	■	■	■	■	■	■	1	H30	273,90 €/St	HTS335E
BKE-Datenschnittstelle, 450mm		■	■				1	H01	46,20 €/St	EHZ001K
Ausschalter, 3-polig, 63A		□	□	□	□		1	H45	40,10 €/St	SH363N
Spannungsvers. eHZ/3-Punkt mit LS, 6A/25kA		■	□	■	■		1	H02	71,30 €/St	ZY405MS



ZAS205BE24A

VNB: Regionen Ost

BB - Brandenburg (E.dis) STN - Sachsen-Anhalt Nord (Avacon)
 BE - Berlin (Stromnetz) STS - Sachsen-Anhalt Süd (Mitnetz)
 SN - Sachsen (Mitnetz, Enso, Drewag) TH - Thüringen (TEN)
 Bitte beachten Sie abweichende Anforderungen regionaler VNB

■ Anforderung VNB
 □ optional
 △ Beistellung durch VNB

ZAS-Zähleranschlusssäulen



ZAS207BD14A

Zähleranschlusssäule mit 3-Punktbefestigung für 1 Zähler mit APZ +1 Nachrüstfeld

Eigenschaften:

- mit Innenausbau univers Z
- Montagevorrichtung für Hausanschlusskasten (HAK)
- Säule gemäß Anwendungsregel VDE-AR-N 4102 mindestens 200 mm von Erdboden bis Unterkante HAK
- Zählerkreuz 450 mm
- Anlagenseitiger Anschlussraum (AAR) 300 mm
- Maße: H = 2010 mm, B = 838 mm, T = 277 mm

- Ausführung entsprechend 4-polig
- Hauptleitungsabweiggklemmen bis 25 mm², fingersicher
 - Netzseitiger Anschlussraum mit SaS-System 250 A für SLS
 - inkl. Kabelsatz für Verdrahtung von HAK auf SaS und zugehöriger Sammelschienenklemmen
 - APZ-Feld nach VDE-AR-N 4101:2015-09
 - Leerplatz für Nachrüstfeld ZAD7..., 1050 mm
 - Die 4-polige Ausführung ist für TN-Netz vorgesehen und für TT-Netz leicht umbaubar

Bezeichnung	VPE	PrGr	Preis	Best.Nr.
Zähleranschlusssäule für Zähler 3.HZ, 4-polig mit APZ	1	H08	1.805,10 €/St	★ ZAS207BD14A

Separat zu bestellen:

Bezeichnung	BB	SN	STN	STS	TH	VPE	PrGr	Preis	Best.Nr.
Zählerfeldabdeckung IP54, 450 mm mit Tür	■	■	■	■	■	1	H08	141,50 €/St	ZAY450AT
Kabel-Hausanschlusskasten KH00	△	△	△	△	△	1	H08	130,80 €/St	ZAN334C
Bodenrost	□	□	■	□	□	1	H08	103,10 €/St	ZAY90274
3 x Sockelfüller	■	□	■	■	□	1	H08	27,00 €/St	ZAY95075
SLS-Schalter, 3-phasig, 1-polig schaltbar z.B. 35A	■	■	■	■	■	1	H30	273,90 €/St	HTS335E
BKE-AZ,Basis,erweiterbar bis 15 PLE						1	H01	103,00 €/St	KU33AHE
BKE-Datenschnittstelle, 450mm						1	H01	46,20 €/St	EHZ001K
Ausschalter, 3-polig, 63A		□	□	□		1	H45	40,10 €/St	SH363N
Spannungsvers. eHZ/3-Punkt mit LS, 6A/25kA		■	■			1	H02	71,30 €/St	ZY405MS
ZAS-Nachrüstfeld, 1Verteiler 7reihig	□	□	□	□	□	1	H08	296,00 €/St	★ ZAD717
ZAS-Nachrüstfeld, 1Verteiler 4reihig m.M	□	□	□	□	□	1	H08	296,00 €/St	★ ZAD714B



ZAS207BE14A

Zähleranschlusssäule mit BKE-I für 1 eHZ mit APZ +1 Nachrüstfeld

Eigenschaften:

- mit Innenausbau univers Z
- Montagevorrichtung für Hausanschlusskasten (HAK)
- Säule gemäß Anwendungsregel VDE-AR-N 4102 mindestens 200 mm von Erdboden bis Unterkante HAK
- BKE-I, 450 mm für eHZ inkl. Raum für Zusatzanwendung
- Anlagenseitiger Anschlussraum (AAR) 300 mm
- Maße: H = 2010 mm, B = 838 mm, T = 277 mm

- Ausführung entsprechend 4-polig
- Hauptleitungsabweiggklemmen bis 25 mm², fingersicher
 - Netzseitiger Anschlussraum mit SaS-System 250 A für SLS
 - inkl. Kabelsatz für Verdrahtung von HAK auf SaS und zugehöriger Sammelschienenklemmen
 - APZ-Feld nach VDE-AR-N 4101:2015-09
 - Leerplatz für Nachrüstfeld ZAD7..., 1050 mm
 - Die 4-polige Ausführung ist für TN-Netz vorgesehen und für TT-Netz leicht umbaubar

Bezeichnung	VPE	PrGr	Preis	Best.Nr.
Zähleranschlusssäule BKE-I für eHZ, 4-polig mit APZ	1	H08	1.907,30 €/St	★ ZAS207BE14A

Separat zu bestellen:

Bezeichnung	BB	BE	SN	STN	STS	TH	VPE	PrGr	Preis	Best.Nr.
TSG-Feldabdeckung IP54, 300 mm	■	□	■	■	■	■	1	H08	97,50 €/St	ZAY300A
Kabel-Hausanschlusskasten KH00	△	■	△	△	△	△	1	H08	130,80 €/St	ZAN334C
Bodenrost	□	□	□	■	□	□	1	H08	103,10 €/St	ZAY90274
2 x Sockelfüller	■	□	□	■	■	□	1	H08	27,00 €/St	ZAY95075
SLS-Schalter, 3-phasig, 1-polig schaltbar z.B. 35A	■	■	■	■	■	■	1	H30	273,90 €/St	HTS335E
BKE-Datenschnittstelle, 450mm							1	H01	46,20 €/St	EHZ001K
Ausschalter, 3-polig, 63A		□	□	□	□		1	H45	40,10 €/St	SH363N
Spannungsvers. eHZ/3-Punkt mit LS, 6A/25kA		■	■	■	■		1	H02	71,30 €/St	ZY405MS
ZAS-Nachrüstfeld, 1Verteiler 7reihig	□	□	□	□	□	□	1	H08	296,00 €/St	★ ZAD717
ZAS-Nachrüstfeld, 1Verteiler 4reihig m.M	□	□	□	□	□	□	1	H08	296,00 €/St	★ ZAD714B

VNB: Regionen Ost

BB - Brandenburg (E.dis) STN - Sachsen-Anhalt Nord (Avacon)
BE - Berlin (Stromnetz) STS - Sachsen-Anhalt Süd (Mitnetz)
SN - Sachsen (Mitnetz, Enso, Drewag) TH - Thüringen (TEN)
Bitte beachten Sie abweichende Anforderungen regionaler VNB

- Anforderung VNB
- optional
- △ Beistellung durch VNB

Zähleranschluss säule mit 3-Punktbefestigung für 2 Zähler mit APZ +1 Nachrüstfeld

Eigenschaften:

- mit Innenausbau univers Z
- Montagevorrichtung für Hausanschlusskasten (HAK)
- Säule gemäß Anwendungsregel VDE-AR-N 4102
mindestens 200 mm von Erdboden bis Unterkante HAK
- 2 Zählerkreuze 750 mm
- Anlagenseitiger Anschlussraum (AAR) 300 mm
- Maße: H = 2010 mm, B = 838 mm, T = 277 mm

- Ausführung entsprechend 4-polig
- 2 Hauptleitungsabweigungsklemmen bis 25 mm², fingersicher
 - Netzseitiger Anschlussraum mit SaS-System 250 A für SLS
 - inkl. Kabelsatz für Verdrahtung von HAK auf SaS und zugehöriger Sammelschienenklemmen
 - APZ-Feld nach VDE-AR-N 4101:2015-09
 - Leerplatz für Nachrüstfeld ZAD7..., 1050 mm
 - Die 4-polige Ausführung ist für TN-Netz vorgesehen und für TT-Netz leicht umbaubar

Bezeichnung	VPE	PrGr	Preis	Best.Nr.
Zähleranschluss säule für 2 Zähler 3.HZ, 4-polig mit APZ	1	H08	1.920,60 €/St	★ ZAS207BD24A

Separat zu bestellen:

Bezeichnung	BB	SN	STN	STS	TH	VPE	PrGr	Preis	Best.Nr.
Zählerfeldabdeckung IP54, 750 mm mit Tür	■	■	■	■	■	1	H08	192,80 €/St	ZAY750AT
Kabel-Hausanschlusskasten KH00	△	△	△	△	△	1	H08	130,80 €/St	ZAN334C
Bodenrost	□	□	■	□	□	1	H08	103,10 €/St	ZAY90274
2 x Sockelfüller	■	□	■	■	□	1	H08	27,00 €/St	ZAY95075
2 x SLS-Schalter, 3-phasig, 1-polig schaltbar z.B. 35A	■	■	■	■	■	1	H30	273,90 €/St	HTS335E
BKE-AZ,Basis,erweiterbar bis 15 PLE						1	H01	103,00 €/St	KU33AHE
BKE-Datenschnittstelle, 450mm						1	H01	46,20 €/St	EHZ001K
Ausschalter, 3-polig, 63A		□	□			1	H45	40,10 €/St	SH363N
Spannungsvers. eHZ/3-Punkt mit LS, 6A/25kA		■	■			1	H02	71,30 €/St	ZY405MS
ZAS-Nachrüstfeld, 1Verteiler 7reihig	□	□	□	□	□	1	H08	296,00 €/St	★ ZAD717
ZAS-Nachrüstfeld, 1Verteiler 4reihig m.M	□	□	□	□	□	1	H08	296,00 €/St	★ ZAD714B



ZAS207BD24A

ZAS-Zähleran-
schluss säulen

Zähleranschluss säule mit BKE-I für 2 eHZ mit APZ +1 Nachrüstfeld

Eigenschaften:

- mit Innenausbau univers Z
- Montagevorrichtung für Hausanschlusskasten (HAK)
- Säule gemäß Anwendungsregel VDE-AR-N 4102
mindestens 200 mm von Erdboden bis Unterkante HAK
- 2 BKE-I, 450 mm für eHZ inkl. Raum für Zusatzanwendung
- Anlagenseitiger Anschlussraum (AAR) 300 mm
- Maße: H = 2010 mm, B = 838 mm, T = 277 mm

- Ausführung entsprechend 4-polig
- 2 Hauptleitungsabweigungsklemmen bis 25 mm², fingersicher
 - Netzseitiger Anschlussraum mit SaS-System 250 A für SLS
 - inkl. Kabelsatz für Verdrahtung von HAK auf SaS und zugehöriger Sammelschienenklemmen
 - APZ-Feld nach VDE-AR-N 4101:2015-09
 - Leerplatz für Nachrüstfeld ZAD7..., 1050 mm
 - Die 4-polige Ausführung ist für TN-Netz vorgesehen und für TT-Netz leicht umbaubar

Bezeichnung	VPE	PrGr	Preis	Best.Nr.
Zähleranschluss säule BKE-I für 2 eHZ, 4-polig mit APZ	1	H08	2.009,50 €/St	★ ZAS207BE24A

Separat zu bestellen:

Bezeichnung	BB	BE	SN	STN	STS	TH	VPE	PrGr	Preis	Best.Nr.
TSG-Feldabdeckung IP54, 300 mm	■	□	■	■	■	■	1	H08	97,50 €/St	ZAY300A
Kabel-Hausanschlusskasten KH00	△	■	△	△	△	△	1	H08	130,80 €/St	ZAN334C
Bodenrost	□	□	□	■	□	□	1	H08	103,10 €/St	ZAY90274
2 x Sockelfüller	■	□	□	■	■	□	1	H08	27,00 €/St	ZAY95075
2 x SLS-Schalter, 3-pha. 1-polig schaltbar z.B. 35A	■	■	■	■	■	■	1	H30	273,90 €/St	HTS335E
BKE-Datenschnittstelle, 450mm							1	H01	46,20 €/St	EHZ001K
Ausschalter, 3-polig, 63A		□	□	□			1	H45	40,10 €/St	SH363N
Spannungsvers. eHZ/3-Punkt mit LS, 6A/25kA		■	■	■			1	H02	71,30 €/St	ZY405MS
ZAS-Nachrüstfeld, 1Verteiler 7reihig	□	□	□	□	□	□	1	H08	296,00 €/St	★ ZAD717
ZAS-Nachrüstfeld, 1Verteiler 4reihig m.M	□	□	□	□	□	□	1	H08	296,00 €/St	★ ZAD714B



ZAS207BE24A

VNB: Regionen West

WN - Westnetz und ZPL
Region West Kapitel 1
RNG - Rheinische Netzgesellschaft
und ZPL Region West Kapitel 2

DoN - Dortmunder Netz GmbH und
ZPL Region West Kapitel 3
SWB - Stadtwerke Bonn, Düsseldorf
und ZPL Region West Kapitel 4

Bitte beachten Sie abweichende Anforderungen regionaler VNB

■ Anforderung VNB
□ optional

ZAS-Zähleran-
schlusssäulen



ZAS175BD14

Zähleranschlusssäule mit 3-Punktbefestigung für 1 Zähler

Eigenschaften:

- mit Innenausbau univers Z
- Montagevorrichtung für Hausanschlusskasten (HAK)
- Säule gemäß Anwendungsregel VDE-AR-N 4102 mindestens 200 mm von Erdboden bis Unterkante HAK
- Zählerkreuz 450 mm
- Anlagenseitiger Anschlussraum (AAR) 300 mm
- Maße: H = 1710 mm, B = 583 mm, T = 277 mm

- Ausführung entsprechend 4- oder 5-polig
- Hauptleitungsabweigungsklemmen bis 25 mm², fingersicher
 - Netzseitiger Anschlussraum mit SaS-System 250 A für SLS
 - inkl. Kabelsatz für Verdrahtung von HAK auf SaS und zugehöriger Sammelschienenklemmen
 - Die 4-polige Ausführung ist für TN-Netz vorgesehen und für TT-Netz leicht umbaubar

Bezeichnung	VPE	PrGr	Preis	Best.Nr.
Zähleranschlusssäule für Zähler 3.HZ, 4-polig	1	H08	1.417,10 €/St	★ ZAS175BD14
Zähleranschlusssäule für Zähler 3.HZ, 5-polig	1	H08	1.424,30 €/St	★ ZAS175BD15

Separat zu bestellen:

Bezeichnung	WN	RNG	DoN	SWB	VPE	PrGr	Preis	Best.Nr.
Zählerfeldabdeckung IP54, 450 mm mit Tür				■ ■	1	H08	141,50 €/St	ZAY450AT
Kabel-Hausanschlusskasten KH00				■ ■	1	H08	130,80 €/St	ZAN334C
Bodenrost				□ □	1	H08	103,10 €/St	ZAY90274
2 x Sockelfüller				■ ■	1	H08	27,00 €/St	ZAY95075
SLS-Schalter, 3-phasig, 1-polig schaltbar 63A				■ ■	1	H30	288,10 €/St	HTS363E
Zählersteckkl. Drehstromzähler 63A/400V				■ ■	5	H61	89,20 €/St	KJ30S
Steckstifte für ZSK, 7x45mm, Drehstrom				■ ■	1	H61	8,70 €/Set	KJ03Z
Abdeckung, plombierbar mit Hartpapierschieber				■ ■	5	H61	19,90 €/St	KJ05Z
Ausschalter, 3-polig, 63A				□ □	1	H45	40,10 €/St	SH363N
RJ45-Buchse, IP2X, für Hutschiene				■ ■	10	H01	28,50 €/St	ZZ45ZPH6



ZAS175BE14

Zähleranschlusssäule mit BKE-I für 1 eHZ

Eigenschaften:

- mit Innenausbau univers Z
- Montagevorrichtung für Hausanschlusskasten (HAK)
- Säule gemäß Anwendungsregel VDE-AR-N 4102 mindestens 200 mm von Erdboden bis Unterkante HAK
- BKE-I, 450 mm für eHZ inkl. Raum für Zusatzanwendung
- Anlagenseitiger Anschlussraum (AAR) 300 mm
- Maße: H = 1710 mm, B = 583 mm, T = 277 mm

- Ausführung entsprechend 4- oder 5-polig
- Hauptleitungsabweigungsklemmen bis 25 mm², fingersicher
 - Netzseitiger Anschlussraum mit SaS-System 250 A für SLS
 - inkl. Kabelsatz für Verdrahtung von HAK auf SaS und zugehöriger Sammelschienenklemmen
 - Die 4-polige Ausführung ist für TN-Netz vorgesehen und für TT-Netz leicht umbaubar

Bezeichnung	VPE	PrGr	Preis	Best.Nr.
Zähleranschlusssäule BKE-I für eHZ, 4-polig	1	H08	1.519,30 €/St	★ ZAS175BE14
Zähleranschlusssäule BKE-I für eHZ, 5-polig	1	H08	1.526,50 €/St	★ ZAS175BE15

Separat zu bestellen:

Bezeichnung	WN	RNG	DoN	SWB	VPE	PrGr	Preis	Best.Nr.
TSG-Feldabdeckung IP54, 300 mm				■ ■	1	H08	97,50 €/St	ZAY300A
Kabel-Hausanschlusskasten KH00				■ ■	1	H08	130,80 €/St	ZAN334C
Bodenrost				□ □	1	H08	103,10 €/St	ZAY90274
2 x Sockelfüller				■ ■	1	H08	27,00 €/St	ZAY95075
SLS-Schalter, 3-phasig, 1-polig schaltbar 63A				■ ■	1	H30	288,10 €/St	HTS363E
BKE-Datenschnittstelle, 450mm				■ ■	1	H01	46,20 €/St	EHZ001K
Ausschalter, 3-polig, 63A				□ □	1	H45	40,10 €/St	SH363N
RJ45-Buchse, IP2X, Montage im RfZ				■ ■	1	H01	28,55 €/St	ZZ45ZP6

VNB: Regionen West

WN - Westnetz und ZPL Region West Kapitel 1
 DoN - Dortmunder Netz GmbH und ZPL Region West Kapitel 3
 RNG - Rheinische Netzgesellschaft und ZPL Region West Kapitel 2
 SWB - Stadtwerke Bonn, Düsseldorf und ZPL Region West Kapitel 4
 Bitte beachten Sie abweichende Anforderungen regionaler VNB

■ Anforderung VNB
 □ optional

Zähleranschluss säule mit 3-Punktbefestigung für 1 Zähler mit APZ

Eigenschaften:

- mit Innenausbau univers Z
- Montagevorrichtung für Hausanschlusskasten (HAK)
- Säule gemäß Anwendungsregel VDE-AR-N 4102 mindestens 200 mm von Erdboden bis Unterkante HAK
- Zählerkreuz 450 mm
- Anlagenseitiger Anschlussraum (AAR) 300 mm
- Maße: H = 2010 mm, B = 583 mm, T = 277 mm

- Ausführung entsprechend 4- oder 5-polig
- Hauptleitungsabweikklemmen bis 25 mm², fingersicher
 - Netzseitiger Anschlussraum mit SaS-System 250 A für SLS
 - inkl. Kabelsatz für Verdrahtung von HAK auf SaS und zugehöriger Sammelschienenklemmen
 - APZ-Feld nach VDE-AR-N 4101:2015-09
 - Die 4-polige Ausführung ist für TN-Netz vorgesehen und für TT-Netz leicht umbaubar

Bezeichnung	VPE	PrGr	Preis	Best.Nr.
Zähleranschluss säule für Zähler 3.HZ, 4-polig mit APZ	1	H08	1.469,90 €/St	★ZAS205BD14A
Zähleranschluss säule für Zähler 3.HZ, 5-polig mit APZ	1	H08	1.477,10 €/St	★ZAS205BD15A

Separat zu bestellen:

Bezeichnung	WN	RNG	DoN	SWB	VPE	PrGr	Preis	Best.Nr.
Zählerfeldabdeckung IP54, 450 mm mit Tür		■	■		1	H08	141,50 €/St	ZAY450AT
Kabel-Hausanschlusskasten KH00		■	■		1	H08	130,80 €/St	ZAN334C
Bodenrost		□	□		1	H08	103,10 €/St	ZAY90274
2 x Sockelfüller		■	■		1	H08	27,00 €/St	ZAY95075
SLS-Schalter, 3-phasig, 1-polig schaltbar 63A		■	■		1	H30	288,10 €/St	HTS363E
Zählersteckklemme Drehstromzähler 63A /AC 400V				■	5	H61	89,20 €/St	KJ30S
Steckstifte für ZSK, 7x45mm, Drehstrom				■	1	H61	8,70 €/Set	KJ03Z
Abdeckung, plombierbar mit Hartpapierschieber				■	5	H61	19,90 €/St	KJ05Z
Ausschalter, 3-polig, 63A				□	1	H45	40,10 €/St	SH363N
Spannungsvers. eHZ/3-Punkt mit LS, 6A/25kA		■	■		1	H02	71,30 €/St	ZY405MS
RJ45-Buchse, IP2X, für Hutschiene		2x	2x		10	H01	28,50 €/St	ZZ45ZPH6



ZAS205BD14A

ZAS-Zähleranschluss säulen

Zähleranschluss säule mit BKE-I für 1 eHZ mit APZ

Eigenschaften:

- mit Innenausbau univers Z
- Montagevorrichtung für Hausanschlusskasten (HAK)
- Säule gemäß Anwendungsregel VDE-AR-N 4102 mindestens 200 mm von Erdboden bis Unterkante HAK
- BKE-I, 450 mm für eHZ inkl. Raum für Zusatzanwendung
- Anlagenseitiger Anschlussraum (AAR) 300 mm
- Maße: H = 2010 mm, B = 583 mm, T = 277 mm

- Ausführung entsprechend 4- oder 5-polig
- Hauptleitungsabweikklemmen bis 25 mm², fingersicher
 - Netzseitiger Anschlussraum mit SaS-System 250 A für SLS
 - inkl. Kabelsatz für Verdrahtung von HAK auf SaS und zugehöriger Sammelschienenklemmen
 - APZ-Feld nach VDE-AR-N 4101:2015-09
 - Die 4-polige Ausführung ist für TN-Netz vorgesehen und für TT-Netz leicht umbaubar

Bezeichnung	VPE	PrGr	Preis	Best.Nr.
Zähleranschluss säule BKE-I für eHZ, 4-polig mit APZ	1	H08	1.572,10 €/St	★ZAS205BE14A
Zähleranschluss säule BKE-I für eHZ, 5-polig mit APZ	1	H08	1.759,30 €/St	★ZAS205BE15A

Separat zu bestellen:

Bezeichnung	WN	RNG	DoN	SWB	VPE	PrGr	Preis	Best.Nr.
TSG-Feldabdeckung IP54, 300 mm		■	■		1	H08	97,50 €/St	ZAY300A
Kabel-Hausanschlusskasten KH00		■	■		1	H08	130,80 €/St	ZAN334C
Bodenrost		□	□		1	H08	103,10 €/St	ZAY90274
2 x Sockelfüller		■	■		1	H08	27,00 €/St	ZAY95075
SLS-Schalter, 3-phasig, 1-polig schaltbar 63A		■	■		1	H30	288,10 €/St	HTS363E
BKE-Datenschnittstelle, 450mm		■	■		1	H01	46,20 €/St	EHZ001K
Ausschalter, 3-polig, 63A				□	1	H45	40,10 €/St	SH363N
Spannungsvers. eHZ/3-Punkt mit LS, 6A/25kA		■	■		1	H02	71,30 €/St	ZY405MS
RJ45-Buchse, IP2X, für Hutschiene		■	■		10	H01	28,50 €/St	ZZ45ZPH6
RJ45-Buchse, IP2X, Montage im RfZ		■	■		1	H01	28,55 €/St	ZZ45ZP6



ZAS205BE14A

VNB: Regionen West

WN - Westnetz und ZPL
Region West Kapitel 1
RNG - Rheinische Netzgesellschaft
und ZPL Region West Kapitel 2

DoN - Dortmunder Netz GmbH und
ZPL Region West Kapitel 3
SWB - Stadtwerke Bonn, Düsseldorf
und ZPL Region West Kapitel 4

Bitte beachten Sie abweichende Anforderungen regionaler VNB

■ Anforderung VNB
□ optional

ZAS-Zähleran-
schlusssäulen



ZAS205BD24

Zähleranschlusssäule mit 3-Punktbefestigung für 2 Zähler

Eigenschaften:

- mit Innenausbau univers Z
- Montagevorrichtung für Hausanschlusskasten (HAK)
- Säule gemäß Anwendungsregel VDE-AR-N 4102
mindestens 200 mm von Erdboden bis Unterkante HAK
- 2 Zählerkreuze 750 mm
- Anlagenseitiger Anschlussraum (AAR) 300 mm
- Maße: H = 2010 mm, B = 583 mm, T = 277 mm

- Ausführung entsprechend 4- oder 5-polig
- 2 Hauptleitungsabweigungsklemmen bis 25 mm², fingersicher
 - Netzseitiger Anschlussraum mit SaS-System 250 A für SLS
 - inkl. Kabelsatz für Verdrahtung von HAK auf SaS
und zugehöriger Sammelschienenklemmen
 - Die 4-polige Ausführung ist für TN-Netz vorgesehen
und für TT-Netz leicht umbaubar

Bezeichnung	VPE	PrGr	Preis	Best.Nr.
Zähleranschlusssäule für 2 Zähler 3.HZ, 4-polig	1	H08	1.398,00 €/St	★ ZAS205BD24
Zähleranschlusssäule für 2 Zähler 3.HZ, 5-polig	1	H08	1.405,20 €/St	★ ZAS205BD25

Separat zu bestellen:

Bezeichnung	WN	RNG	DoN	SWB	VPE	PrGr	Preis	Best.Nr.
Zählerfeldabdeckung IP54, 750 mm mit Tür				■ ■	1	H08	192,80 €/St	ZAY750AT
Kabel-Hausanschlusskasten KH00				■ ■	1	H08	130,80 €/St	ZAN334C
Bodenrost				□ □	1	H08	103,10 €/St	ZAY90274
2 x Sockelfüller				■ ■	1	H08	27,00 €/St	ZAY95075
2 x SLS-Schalter, 3-phasig, 1-polig schaltbar 63A				■ ■	1	H30	288,10 €/St	HTS363E
Zählersteckklemme Drehstromzähler 63A /AC 400V				■	5	H61	89,20 €/St	KJ30S
Steckstifte für ZSK, 7x45mm, Drehstrom				■	1	H61	8,70 €/Set	KJ03Z
Abdeckung, plombierbar mit Hartpapierschieber				■	5	H61	19,90 €/St	KJ05Z
Ausschalter, 3-polig, 63A				□	1	H45	40,10 €/St	SH363N
RJ45-Buchse, IP2X, für Hutschiene				■ ■	10	H01	28,50 €/St	ZZ45ZPH6



ZAS175BE24

Zähleranschlusssäule mit BKE-I für 2 eHZ

Eigenschaften:

- mit Innenausbau univers Z
- Montagevorrichtung für Hausanschlusskasten (HAK)
- Säule gemäß Anwendungsregel VDE-AR-N 4102
mindestens 200 mm von Erdboden bis Unterkante HAK
- 2 BKE-I, 450 mm für eHZ inkl. Raum für Zusatzanwendung
- Anlagenseitiger Anschlussraum (AAR) 300 mm
- Maße: H = 1710 mm, B = 583 mm, T = 277 mm

- Ausführung entsprechend 4- oder 5-polig
- 2 Hauptleitungsabweigungsklemmen bis 25 mm², fingersicher
 - Netzseitiger Anschlussraum mit SaS-System 250 A für SLS
 - inkl. Kabelsatz für Verdrahtung von HAK auf SaS
und zugehöriger Sammelschienenklemmen
 - Die 4-polige Ausführung ist für TN-Netz vorgesehen
und für TT-Netz leicht umbaubar

Bezeichnung	VPE	PrGr	Preis	Best.Nr.
Zähleranschlusssäule BKE-I für 2 eHZ, 4-polig	1	H08	1.621,50 €/St	★ ZAS175BE24
Zähleranschlusssäule BKE-I für 2 eHZ, 5-polig	1	H08	1.628,70 €/St	★ ZAS175BE25

Separat zu bestellen:

Bezeichnung	WN	RNG	DoN	SWB	VPE	PrGr	Preis	Best.Nr.
TSG-Feldabdeckung IP54, 300 mm				■ ■	1	H08	97,50 €/St	ZAY300A
Kabel-Hausanschlusskasten KH00				■ ■	1	H08	130,80 €/St	ZAN334C
Bodenrost				□ □	1	H08	103,10 €/St	ZAY90274
2 x Sockelfüller				■ ■	1	H08	27,00 €/St	ZAY95075
2 x SLS-Schalter, 3-phasig, 1-polig schaltbar 63A				■ ■	1	H30	288,10 €/St	HTS363E
BKE-Datenschnittstelle, 450mm				■ ■	1	H01	46,20 €/St	EHZ001K
Ausschalter, 3-polig, 63A				□ ■	1	H45	40,10 €/St	SH363N
RJ45-Buchse, IP2X, Montage im RfZ				■ ■	1	H01	28,55 €/St	ZZ45ZP6

VNB: Regionen West

 WN - Westnetz und ZPL
 Region West Kapitel 1

 DoN - Dortmunder Netz GmbH und
 ZPL Region West Kapitel 3

 RNG - Rheinische Netzgesellschaft
 und ZPL Region West Kapitel 2

 SWB - Stadtwerke Bonn, Düsseldorf
 und ZPL Region West Kapitel 4

Bitte beachten Sie abweichende Anforderungen regionaler VNB

 ■ Anforderung VNB
 □ optional

Zähleranschlusssäule mit 3-Punktbefestigung für 2 Zähler mit APZ
Eigenschaften:

- mit Innenausbau univers Z
- Montagevorrichtung für Hausanschlusskasten (HAK)
- Säule gemäß Anwendungsregel VDE-AR-N 4102 mindestens 200 mm von Erdboden bis Unterkante HAK
- 2 Zählerkreuze 750 mm
- Anlagenseitiger Anschlussraum (AAR) 300 mm
- Maße: H = 2010 mm, B = 583 mm, T = 277 mm

- Ausführung entsprechend 4- oder 5-polig
- 2 Hauptleitungsabweiklempfen bis 25 mm², fingersicher
 - Netzseitiger Anschlussraum mit SaS-System 250 A für SLS
 - inkl. Kabelsatz für Verdrahtung von HAK auf SaS und zugehöriger Sammelschienenklemmen
 - APZ-Feld nach VDE-AR-N 4101:2015-09
 - Die 4-polige Ausführung ist für TN-Netz vorgesehen und für TT-Netz leicht umbaubar

Bezeichnung	VPE	PrGr	Preis	Best.Nr.
Zähleranschlusssäule für 2 Zähler 3.HZ, 4-polig mit APZ	1	H08	1.585,40 €/St	★ZAS205BD24A
Zähleranschlusssäule für 2 Zähler 3.HZ, 5-polig mit APZ	1	H08	1.592,60 €/St	★ZAS205BD25A

Separat zu bestellen:

Bezeichnung	WN	RNG	DoN	SWB	VPE	PrGr	Preis	Best.Nr.
Zählerfeldabdeckung IP54, 750 mm mit Tür			■	■	1	H08	192,80 €/St	ZAY750AT
Kabel-Hausanschlusskasten KH00			■	■	1	H08	130,80 €/St	ZAN334C
Bodenrost			□	□	1	H08	103,10 €/St	ZAY90274
2 x Sockelfüller			■	■	1	H08	27,00 €/St	ZAY95075
2 x SLS-Schalter, 3-phasig, 1-polig schaltbar 63A			■	■	1	H30	288,10 €/St	HTS363E
Zählersteckklemme Drehstromzähler 63A /AC 400V			■		5	H61	89,20 €/St	KJ30S
Steckstifte für ZSK, 7x45mm, Drehstrom			■		1	H61	8,70 €/Set	KJ03Z
Abdeckung, plombierbar mit Hartpapierschieber			■		5	H61	19,90 €/St	KJ05Z
Ausschalter, 3-polig, 63A			■		1	H45	40,10 €/St	SH363N
Spannungsvers. eHZ/3-Punkt mit LS, 6A/25kA			■	■	1	H02	71,30 €/St	ZY405MS
RJ45-Buchse, IP2X, für Hutschiene		2x	2x		10	H01	28,50 €/St	ZZ45ZPH6



ZAS205BD24A

ZAS-Zähleranschlusssäulen

Zähleranschlusssäule mit BKE-I für 2 eHZ mit APZ
Eigenschaften:

- mit Innenausbau univers Z
- Montagevorrichtung für Hausanschlusskasten (HAK)
- Säule gemäß Anwendungsregel VDE-AR-N 4102 mindestens 200 mm von Erdboden bis Unterkante HAK
- 2 BKE-I, 450 mm für eHZ inkl. Raum für Zusatzanwendung
- Anlagenseitiger Anschlussraum (AAR) 300 mm
- Maße: H = 2010 mm, B = 583 mm, T = 277 mm

- Ausführung entsprechend 4- oder 5-polig
- 2 Hauptleitungsabweiklempfen bis 25 mm², fingersicher
 - Netzseitiger Anschlussraum mit SaS-System 250 A für SLS
 - inkl. Kabelsatz für Verdrahtung von HAK auf SaS und zugehöriger Sammelschienenklemmen
 - APZ-Feld nach VDE-AR-N 4101:2015-09
 - Die 4-polige Ausführung ist für TN-Netz vorgesehen und für TT-Netz leicht umbaubar

Bezeichnung	VPE	PrGr	Preis	Best.Nr.
Zähleranschlusssäule BKE-I für 2 eHZ, 4-polig mit APZ	1	H08	1.674,30 €/St	★ZAS205BE24A
Zähleranschlusssäule BKE-I für 2 eHZ, 5-polig mit APZ	1	H08	1.681,50 €/St	★ZAS205BE25A

Separat zu bestellen:

Bezeichnung	WN	RNG	DoN	SWB	VPE	PrGr	Preis	Best.Nr.
TSG-Feldabdeckung IP54, 300 mm			■	■	1	H08	97,50 €/St	ZAY300A
Kabel-Hausanschlusskasten KH00			■	■	1	H08	130,80 €/St	ZAN334C
Bodenrost			□	□	1	H08	103,10 €/St	ZAY90274
3 x Sockelfüller			■	■	1	H08	27,00 €/St	ZAY95075
SLS-Schalter, 3-phasig, 1-polig schaltbar 63A			■	■	1	H30	288,10 €/St	HTS363E
BKE-Datenschnittstelle, 450mm			■	■	1	H01	46,20 €/St	EHZ001K
Ausschalter, 3-polig, 63A			□	■	1	H45	40,10 €/St	SH363N
Spannungsvers. eHZ/3-Punkt mit LS, 6A/25kA			■	■	1	H02	71,30 €/St	ZY405MS
RJ45-Buchse, IP2X, für Hutschiene			■	■	10	H01	28,50 €/St	ZZ45ZPH6
RJ45-Buchse, IP2X, Montage im RfZ			■	■	1	H01	28,55 €/St	ZZ45ZP6



ZAS205BE24A

VNB: Regionen West

WN - Westnetz und ZPL
Region West Kapitel 1
RNG - Rheinische Netzgesellschaft
und ZPL Region West Kapitel 2

DoN - Dortmunder Netz GmbH und
ZPL Region West Kapitel 3
SWB - Stadtwerke Bonn, Düsseldorf
und ZPL Region West Kapitel 4

Bitte beachten Sie abweichende Anforderungen regionaler VNB

■ Anforderung VNB
□ optional

ZAS-Zähleran-
schlussssäulen



ZAS207BD14A

Zähleranschlussssäule mit 3-Punktbefestigung für 1 Zähler mit APZ +1 Nachrüstfeld

Eigenschaften:

- mit Innenausbau univers Z
- Montagevorrichtung für Hausanschlusskasten (HAK)
- Säule gemäß Anwendungsregel VDE-AR-N 4102 mindestens 200 mm von Erdboden bis Unterkante HAK
- Zählerkreuz 450 mm
- Anlagenseitiger Anschlussraum (AAR) 300 mm
- Maße: H = 2010 mm, B = 838 mm, T = 277 mm

- Ausführung entsprechend 4- oder 5-polig
- Hauptleitungsabweikklemmen bis 25 mm², fingersicher
 - Netzseitiger Anschlussraum mit SaS-System 250 A für SLS
 - inkl. Kabelsatz für Verdrahtung von HAK auf SaS und zugehöriger Sammelschienenklemmen
 - APZ-Feld nach VDE-AR-N 4101:2015-09
 - Leerplatz für Nachrüstfeld ZAD7..., 1050 mm
 - Die 4-polige Ausführung ist für TN-Netz vorgesehen und für TT-Netz leicht umbaubar

Bezeichnung	VPE	PrGr	Preis	Best.Nr.
Zähleranschlussssäule für Zähler 3.HZ, 4-polig mit APZ	1	H08	1.805,10 €/St	★ZAS207BD14A
Zähleranschlussssäule für Zähler 3.HZ, 5-polig mit APZ	1	H08	1.812,30 €/St	★ZAS207BD15A

Separat zu bestellen:

Bezeichnung	WN	RNG	DoN	SWB	VPE	PrGr	Preis	Best.Nr.
Zählerfeldabdeckung IP54, 450 mm mit Tür				■	1	H08	141,50 €/St	ZAY450AT
Kabel-Hausanschlusskasten KH00				■	1	H08	130,80 €/St	ZAN334C
Bodenrost				□	1	H08	103,10 €/St	ZAY90274
3 x Sockelfüller				■	1	H08	27,00 €/St	ZAY95075
SLS-Schalter, 3-phasig, 1-polig schaltbar 63A				■	1	H30	288,10 €/St	HTS363E
Zählersteckklemme Drehstromzähler 63A /AC 400V				■	5	H61	89,20 €/St	KJ30S
Steckstifte für ZSK, 7x45mm, Drehstrom				■	1	H61	8,70 €/Set	KJ03Z
Abdeckung, plombierbar mit Hartpapierschieber				■	5	H61	19,90 €/St	KJ05Z
Ausschalter, 3-polig, 63A				□	1	H45	40,10 €/St	SH363N
Spannungsvers. eHZ/3-Punkt mit LS, 6A/25kA				■	1	H02	71,30 €/St	ZY405MS
RJ45-Buchse, IP2X, für Hutschiene		2x	2x		10	H01	28,50 €/St	ZZ45ZPH6
ZAS-Nachrüstfeld, 1Verteiler 7reihig				□	1	H08	296,00 €/St	★ ZAD717
ZAS-Nachrüstfeld, 1Verteiler 4reihig m.M				□	1	H08	296,00 €/St	★ ZAD714B



ZAS207BE14A

Zähleranschlussssäule mit BKE-I für 1 eHZ mit APZ +1 Nachrüstfeld

Eigenschaften:

- mit Innenausbau univers Z
- Montagevorrichtung für Hausanschlusskasten (HAK)
- Säule gemäß Anwendungsregel VDE-AR-N 4102 mindestens 200 mm von Erdboden bis Unterkante HAK
- BKE-I, 450 mm für eHZ inkl. Raum für Zusatzanwendung
- Anlagenseitiger Anschlussraum (AAR) 300 mm
- Maße: H = 2010 mm, B = 838 mm, T = 277 mm

- Ausführung entsprechend 4- oder 5-polig
- Hauptleitungsabweikklemmen bis 25 mm², fingersicher
 - Netzseitiger Anschlussraum mit SaS-System 250 A für SLS
 - inkl. Kabelsatz für Verdrahtung von HAK auf SaS und zugehöriger Sammelschienenklemmen
 - APZ-Feld nach VDE-AR-N 4101:2015-09
 - Leerplatz für Nachrüstfeld ZAD7..., 1050 mm
 - Die 4-polige Ausführung ist für TN-Netz vorgesehen und für TT-Netz leicht umbaubar

Bezeichnung	VPE	PrGr	Preis	Best.Nr.
Zähleranschlussssäule BKE-I für eHZ, 4-polig mit APZ	1	H08	1.907,30 €/St	★ZAS207BE14A
Zähleranschlussssäule BKE-I für eHZ, 5-polig mit APZ	1	H08	1.914,50 €/St	★ZAS207BE15A

Separat zu bestellen:

Bezeichnung	WN	RNG	DoN	SWB	VPE	PrGr	Preis	Best.Nr.
TSG-Feldabdeckung IP54, 300 mm				■	1	H08	97,50 €/St	ZAY300A
Kabel-Hausanschlusskasten KH00				■	1	H08	130,80 €/St	ZAN334C
Bodenrost				□	1	H08	103,10 €/St	ZAY90274
3 x Sockelfüller				■	1	H08	27,00 €/St	ZAY95075
SLS-Schalter, 3-phasig, 1-polig schaltbar 63A				■	1	H30	288,10 €/St	HTS363E
BKE-Datenschnittstelle, 450mm				■	1	H01	46,20 €/St	EHZ001K
Ausschalter, 3-polig, 63A				□	1	H45	40,10 €/St	SH363N
Spannungsvers. eHZ/3-Punkt mit LS, 6A/25kA				■	1	H02	71,30 €/St	ZY405MS
RJ45-Buchse, IP2X, für Hutschiene				■	10	H01	28,50 €/St	ZZ45ZPH6
RJ45-Buchse, IP2X, Montage im RfZ				■	1	H01	28,55 €/St	ZZ45ZP6
ZAS-Nachrüstfeld, 1Verteiler 7reihig				□	1	H08	296,00 €/St	★ ZAD717
ZAS-Nachrüstfeld, 1Verteiler 4reihig m.M				□	1	H08	296,00 €/St	★ ZAD714B

VNB: Regionen West

WN - Westnetz und ZPL Region West Kapitel 1
 DoN - Dortmunder Netz GmbH und ZPL Region West Kapitel 3
 RNG - Rheinische Netzgesellschaft und ZPL Region West Kapitel 2
 SWB - Stadtwerke Bonn, Düsseldorf und ZPL Region West Kapitel 4
 Bitte beachten Sie abweichende Anforderungen regionaler VNB

■ Anforderung VNB
 □ optional

Zähleranschluss säule mit 3-Punktbefestigung für 2 Zähler mit APZ +1 Nachrüstfeld

Eigenschaften:

- mit Innenausbau univers Z
- Montagevorrichtung für Hausanschlusskasten (HAK)
- Säule gemäß Anwendungsregel VDE-AR-N 4102 mindestens 200 mm von Erdboden bis Unterkante HAK
- 2 Zählerkreuze 450 mm
- Anlagenseitiger Anschlussraum (AAR) 300 mm
- Maße: H = 2010 mm, B = 838 mm, T = 277 mm

- Ausführung entsprechend 4- oder 5-polig
- 2 Hauptleitungsabweigungsklemmen bis 25 mm², fingersicher
 - Netzseitiger Anschlussraum mit SaS-System 250 A für SLS
 - inkl. Kabelsatz für Verdrahtung von HAK auf SaS und zugehöriger Sammelschienenklemmen
 - APZ-Feld nach VDE-AR-N 4101:2015-09
 - Leerplatz für Nachrüstfeld ZAD7..., 1050 mm
 - Die 4-polige Ausführung ist für TN-Netz vorgesehen und für TT-Netz leicht umbaubar

Bezeichnung	VPE	PrGr	Preis	Best.Nr.
Zähleranschluss säule für 2 Zähler 3.HZ, 4-polig mit APZ	1	H08	1.920,60 €/St	★ ZAS207BD24A
Zähleranschluss säule für 2 Zähler 3.HZ, 5-polig mit APZ	1	H08	1.927,80 €/St	★ ZAS207BD25A

Separat zu bestellen:

Bezeichnung	WN	RNG	DoN	SWB	VPE	PrGr	Preis	Best.Nr.
Zählerfeldabdeckung IP54, 750 mm mit Tür	■	■			1	H08	192,80 €/St	ZAY750AT
Kabel-Hausanschlusskasten KH00	■	■			1	H08	130,80 €/St	ZAN334C
Bodenrost	□	□			1	H08	103,10 €/St	ZAY90274
3 x Sockelfüller	■	■			1	H08	27,00 €/St	ZAY95075
2 x SLS-Schalter, 3-phasig, 1-polig schaltbar 63A	■	■			1	H30	288,10 €/St	HTS363E
Zählersteckklemme Drehstromzähler 63A /AC 400V				■	5	H61	89,20 €/St	KJ30S
Steckstifte für ZSK, 7x45mm, Drehstrom				■	1	H61	8,70 €/Set	KJ03Z
Abdeckung, plombierbar mit Hartpapierschieber				■	5	H61	19,90 €/St	KJ05Z
Ausschalter, 3-polig, 63A				□	1	H45	40,10 €/St	SH363N
Spannungsvers. eHZ/3-Punkt mit LS, 6A/25kA	■	■			1	H02	71,30 €/St	ZY405MS
RJ45-Buchse, IP2X, für Hutschiene		2x	2x		10	H01	28,50 €/St	ZZ45ZPH6
ZAS-Nachrüstfeld, 1Verteiler 7reihig		□	□		1	H08	296,00 €/St	★ ZAD717
ZAS-Nachrüstfeld, 1Verteiler 4reihig m.M		□	□		1	H08	296,00 €/St	★ ZAD714B



ZAS207BD24A

ZAS-Zähleranschluss säulen

Zähleranschluss säule mit BKE-I für 2 eHZ mit APZ +1 Nachrüstfeld

Eigenschaften:

- mit Innenausbau univers Z
- Montagevorrichtung für Hausanschlusskasten (HAK)
- Säule gemäß Anwendungsregel VDE-AR-N 4102 mindestens 200 mm von Erdboden bis Unterkante HAK
- 2 BKE-I, 450 mm für eHZ inkl. Raum für Zusatzanwendung
- Anlagenseitiger Anschlussraum (AAR) 300 mm
- Maße: H = 2010 mm, B = 838 mm, T = 277 mm

- Ausführung entsprechend 4- oder 5-polig
- 2 Hauptleitungsabweigungsklemmen bis 25 mm², fingersicher
 - Netzseitiger Anschlussraum mit SaS-System 250 A für SLS
 - inkl. Kabelsatz für Verdrahtung von HAK auf SaS und zugehöriger Sammelschienenklemmen
 - APZ-Feld nach VDE-AR-N 4101:2015-09
 - Leerplatz für Nachrüstfeld ZAD7..., 1050 mm
 - Die 4-polige Ausführung ist für TN-Netz vorgesehen und für TT-Netz leicht umbaubar

Bezeichnung	VPE	PrGr	Preis	Best.Nr.
Zähleranschluss säule BKE-I für 2 eHZ, 4-polig mit APZ	1	H08	2.009,50 €/St	★ ZAS207BE24A
Zähleranschluss säule BKE-I für 2 eHZ, 5-polig mit APZ	1	H08	2.016,70 €/St	★ ZAS207BE25A

Separat zu bestellen:

Bezeichnung	WN	RNG	DoN	SWB	VPE	PrGr	Preis	Best.Nr.
TSG-Feldabdeckung IP54, 300 mm	■	■			1	H08	97,50 €/St	ZAY300A
Kabel-Hausanschlusskasten KH00	■	■			1	H08	130,80 €/St	ZAN334C
Bodenrost	□	□			1	H08	103,10 €/St	ZAY90274
3 x Sockelfüller	■	■			1	H08	27,00 €/St	ZAY95075
2 x SLS-Schalter, 3-phasig, 1-polig schaltbar 63A	■	■			1	H30	288,10 €/St	HTS363E
BKE-Datenschnittstelle, 450mm	■	■			1	H01	46,20 €/St	EHZ001K
Ausschalter, 3-polig, 63A		□	■		1	H45	40,10 €/St	SH363N
Spannungsvers. eHZ/3-Punkt mit LS, 6A/25kA	■	■			1	H02	71,30 €/St	ZY405MS
RJ45-Buchse, IP2X, für Hutschiene	■	■			10	H01	28,50 €/St	ZZ45ZPH6
RJ45-Buchse, IP2X, Montage im RiZ	■	■			1	H01	28,55 €/St	ZZ45ZP6
ZAS-Nachrüstfeld, 1Verteiler 7reihig		□	□		1	H08	296,00 €/St	★ ZAD717
ZAS-Nachrüstfeld, 1Verteiler 4reihig m.M		□	□		1	H08	296,00 €/St	★ ZAD714B



ZAS207BE24A

VNB: Regionen Süd-West

BW - EnBW und gleiche
 SW - Südwest 3.Punkt
 BO - Badenova 3.Punkt mit ZSK

Bitte beachten Sie abweichende Anforderungen regionaler VNB

■ Anforderung VNB
 □ optional

ZAS-Zähleranschlusssäulen



ZAS175BD14

Zähleranschlusssäule mit 3-Punktbefestigung für 1 Zähler

Eigenschaften:

- mit Innenausbau univers Z
- Montagevorrichtung für Hausanschlusskasten (HAK)
- Säule gemäß Anwendungsregel VDE-AR-N 4102 mindestens 200 mm von Erdboden bis Unterkante HAK
- Zählerkreuz 450 mm
- Anlagenseitiger Anschlussraum (AAR) 300 mm
- Maße: H = 1710 mm, B = 583 mm, T = 277 mm

- Ausführung entsprechend 4- oder 5-polig
- Hauptleitungsabweigeklemmen bis 25 mm², fingersicher
 - Netzseitiger Anschlussraum mit SaS-System 250 A für SLS
 - inkl. Kabelsatz für Verdrahtung von HAK auf SaS und zugehöriger Sammelschienenklemmen
 - Die 4-polige Ausführung ist für TN-Netz vorgesehen und für TT-Netz leicht umbaubar

Bezeichnung	VPE	PrGr	Preis	Best.Nr.
Zähleranschlusssäule für Zähler 3.HZ, 4-polig	1	H08	1.417,10 €/St	★ ZAS175BD14
Zähleranschlusssäule für Zähler 3.HZ, 5-polig	1	H08	1.424,30 €/St	★ ZAS175BD15

Separat zu bestellen:

Bezeichnung	BW	SW	BO	VPE	PrGr	Preis	Best.Nr.
Zählerfeldabdeckung IP54, 450 mm mit Tür	■	■		1	H08	141,50 €/St	ZAY450AT
Kabel-Hausanschlusskasten KH00		■	■	1	H08	130,80 €/St	ZAN334C
Bodenrost		□	□	1	H08	103,10 €/St	ZAY90274
2 x Sockelfüller		□	□	1	H08	27,00 €/St	ZAY95075
SLS-Schalter, 3-phasig, 1-polig schaltbar 50A		■	■	1	H30	284,70 €/St	HTS350E
Zählersteckkl. Drehstromzähler 63A/400V			■	5	H61	89,20 €/St	KJ30S
Steckstifte für ZSK, 7x45mm, Drehstrom			■	1	H61	8,70 €/Set	KJ03Z



ZAS175BE14

Zähleranschlusssäule mit BKE-I für 1 eHZ

Eigenschaften:

- mit Innenausbau univers Z
- Montagevorrichtung für Hausanschlusskasten (HAK)
- Säule gemäß Anwendungsregel VDE-AR-N 4102 mindestens 200 mm von Erdboden bis Unterkante HAK
- BKE-I, 450 mm für eHZ inkl. Raum für Zusatzanwendung
- Anlagenseitiger Anschlussraum (AAR) 300 mm
- Maße: H = 1710 mm, B = 583 mm, T = 277 mm

- Ausführung entsprechend 4- oder 5-polig
- Hauptleitungsabweigeklemmen bis 25 mm², fingersicher
 - Netzseitiger Anschlussraum mit SaS-System 250 A für SLS
 - inkl. Kabelsatz für Verdrahtung von HAK auf SaS und zugehöriger Sammelschienenklemmen
 - Die 4-polige Ausführung ist für TN-Netz vorgesehen und für TT-Netz leicht umbaubar

Bezeichnung	VPE	PrGr	Preis	Best.Nr.
Zähleranschlusssäule BKE-I für eHZ, 4-polig	1	H08	1.519,30 €/St	★ ZAS175BE14
Zähleranschlusssäule BKE-I für eHZ, 5-polig	1	H08	1.526,50 €/St	★ ZAS175BE15

Separat zu bestellen:

Bezeichnung	BW	SW	BO	VPE	PrGr	Preis	Best.Nr.
TSG-Feldabdeckung IP54, 300 mm	■			1	H08	97,50 €/St	ZAY300A
Kabel-Hausanschlusskasten KH00		■	■	1	H08	130,80 €/St	ZAN334C
Bodenrost		□	□	1	H08	103,10 €/St	ZAY90274
2 x Sockelfüller		□	□	1	H08	27,00 €/St	ZAY95075
SLS-Schalter, 3-phasig, 1-polig schaltbar 50A		■	■	1	H30	284,70 €/St	HTS350E
BKE-Datenschnittstelle, 450mm			■	1	H01	46,20 €/St	EHZ001K

VNB: Regionen Süd-West

BW - EnBW und gleiche
SW - Südwest 3.Punkt
BO - Badenova 3.Punkt mit ZSK
Bitte beachten Sie abweichende
Anforderungen regionaler VNB

1* Bestückungspaket ZYxxMS als
Spannungsversorgung für das
Messsystem separat bestellen,
gemäß Übersicht Zählerplatzliste
nach Vorgaben VNB

■ Anforderung VNB
□ optional

Zähleranschlusssäule mit 3-Punktbefestigung für 1 Zähler mit APZ
Eigenschaften:

- mit Innenausbau univers Z
- Montagevorrichtung für Hausanschlusskasten (HAK)
- Säule gemäß Anwendungsregel VDE-AR-N 4102
mindestens 200 mm von Erdboden bis Unterkante HAK
- Zählerkreuz 450 mm
- Anlagenseitiger Anschlussraum (AAR) 300 mm
- Maße: H = 2010 mm, B = 583 mm, T = 277 mm

- Ausführung entsprechend 4- oder 5-polig
- Hauptleitungsabweigklemmen bis 25 mm², fingersicher
 - Netzseitiger Anschlussraum mit SaS-System 250 A für SLS
 - inkl. Kabelsatz für Verdrahtung von HAK auf SaS
und zugehöriger Sammelschienenklemmen
 - APZ-Feld nach VDE-AR-N 4101:2015-09
 - Die 4-polige Ausführung ist für TN-Netz vorgesehen
und für TT-Netz leicht umbaubar

Bezeichnung	VPE	PrGr	Preis	Best.Nr.
Zähleranschlusssäule für Zähler 3.HZ, 4-polig mit APZ	1	H08	1.469,90 €/St	★ZAS205BD14A
Zähleranschlusssäule für Zähler 3.HZ, 5-polig mit APZ	1	H08	1.477,10 €/St	★ZAS205BD15A

Separat zu bestellen:

Bezeichnung	BW	SW	BO	VPE	PrGr	Preis	Best.Nr.
Zählerfeldabdeckung IP54, 450 mm mit Tür	■	■		1	H08	141,50 €/St	ZAY450AT
Kabel-Hausanschlusskasten KH00	■	■		1	H08	130,80 €/St	ZAN334C
Bodenrost	□	□		1	H08	103,10 €/St	ZAY90274
2 x Sockelfüller	□	□		1	H08	27,00 €/St	ZAY95075
SLS-Schalter, 3-phasig, 1-polig schaltbar 50A	■	■		1	H30	284,70 €/St	HTS350E
Zählersteckklemme Drehstromzähler 63A /AC 400V			■	5	H61	89,20 €/St	KJ30S
Steckstifte für ZSK, 7x45mm, Drehstrom			■	1	H61	8,70 €/Set	KJ03Z
Spannungsvers. eHZ/3-Punkt mit LS, 6A/25kA	1*	1*		1	H02	71,30 €/St	ZY405MS



ZAS205BD14A

 ZAS-Zähleran-
schlusssäulen

Zähleranschlusssäule mit BKE-I für 1 eHZ mit APZ
Eigenschaften:

- mit Innenausbau univers Z
- Montagevorrichtung für Hausanschlusskasten (HAK)
- Säule gemäß Anwendungsregel VDE-AR-N 4102
mindestens 200 mm von Erdboden bis Unterkante HAK
- BKE-I 450 mm für eHZ inkl. Raum für Zusatzanwendung
- Anlagenseitiger Anschlussraum (AAR) 300 mm
- Maße: H = 2010 mm, B = 583 mm, T = 277 mm

- Ausführung entsprechend 4- oder 5-polig
- Hauptleitungsabweigklemmen bis 25 mm², fingersicher
 - Netzseitiger Anschlussraum mit SaS-System 250 A für SLS
 - inkl. Kabelsatz für Verdrahtung von HAK auf SaS
und zugehöriger Sammelschienenklemmen
 - APZ-Feld nach VDE-AR-N 4101:2015-09
 - Die 4-polige Ausführung ist für TN-Netz vorgesehen
und für TT-Netz leicht umbaubar

Bezeichnung	VPE	PrGr	Preis	Best.Nr.
Zähleranschlusssäule BKE-I für eHZ, 4-polig mit APZ	1	H08	1.572,10 €/St	★ZAS205BE14A
Zähleranschlusssäule BKE-I für eHZ, 5-polig mit APZ	1	H08	1.759,30 €/St	★ZAS205BE15A

Separat zu bestellen:

Bezeichnung	BW	SW	BO	VPE	PrGr	Preis	Best.Nr.
TSG-Feldabdeckung IP54, 300 mm	■			1	H08	97,50 €/St	ZAY300A
Kabel-Hausanschlusskasten KH00	■			1	H08	130,80 €/St	ZAN334C
Bodenrost	□			1	H08	103,10 €/St	ZAY90274
2 x Sockelfüller	□			1	H08	27,00 €/St	ZAY95075
SLS-Schalter, 3-phasig, 1-polig schaltbar 50A	■			1	H30	284,70 €/St	HTS350E
BKE-Datenschnittstelle, 450mm	■			1	H01	46,20 €/St	EHZ001K
Spgs.vers. eHZ mit Sich.-box, 1A/25kA im UAR	1*			1	H02	75,00 €/St	ZY255MS
Spannungsvers. eHZ/3-Punkt mit LS, 6A/25kA	1*			1	H02	71,30 €/St	ZY405MS
Best.-Paket, eHZ/3-Pkt., mit Si.box im RIZ	1*			1	H02	74,50 €/St	ZY105MS



ZAS205BE14A

VNB: Regionen Süd-West

BW - EnBW und gleiche
 SW - Südwest 3.Punkt
 BO - Badenova 3.Punkt mit ZSK

Bitte beachten Sie abweichende Anforderungen regionaler VNB

■ Anforderung VNB
 □ optional

ZAS-Zähleran-
schluss säulen



ZAS205BD24

Zähleranschluss säule mit 3-Punktbefestigung für 2 Zähler

Eigenschaften:

- mit Innenausbau univers Z
- Montagevorrichtung für Hausanschlusskasten (HAK)
- Säule gemäß Anwendungsregel VDE-AR-N 4102 mindestens 200 mm von Erdboden bis Unterkante HAK
- 2 Zählerkreuze 450 mm
- Anlagenseitiger Anschlussraum (AAR) 300 mm
- Maße: H = 2010 mm, B = 583 mm, T = 277 mm

- Ausführung entsprechend 4- oder 5-polig
- 2 Hauptleitungsabweikklemmen bis 25 mm², fingersicher
 - Netzseitiger Anschlussraum mit SaS-System 250 A für SLS
 - inkl. Kabelsatz für Verdrahtung von HAK auf SaS und zugehöriger Sammelschienenklemmen
 - Die 4-polige Ausführung ist für TN-Netz vorgesehen und für TT-Netz leicht umbaubar

Bezeichnung	VPE	PrGr	Preis	Best.Nr.
Zähleranschluss säule für 2 Zähler 3.HZ, 4-polig	1	H08	1.398,00 €/St	★ ZAS205BD24
Zähleranschluss säule für 2 Zähler 3.HZ, 5-polig	1	H08	1.405,20 €/St	★ ZAS205BD25

Separat zu bestellen:

Bezeichnung	BW	SW	BO	VPE	PrGr	Preis	Best.Nr.
Zählerfeldabdeckung IP54, 750 mm mit Tür	■	■		1	H08	192,80 €/St	ZAY750AT
Kabel-Hausanschlusskasten KH00		■	■	1	H08	130,80 €/St	ZAN334C
Bodenrost		□	□	1	H08	103,10 €/St	ZAY90274
2 x Sockelfüller		□	□	1	H08	27,00 €/St	ZAY95075
2 x SLS-Schalter, 3-phasig, 1-polig schaltbar 50A		■	■	1	H30	284,70 €/St	HTS350E
Zählersteckklemme Drehstromzähler 63A /AC 400V			■	5	H61	89,20 €/St	KJ30S
Steckstifte für ZSK, 7x45mm, Drehstrom			■	1	H61	8,70 €/Set	KJ03Z



ZAS175BE24

Zähleranschluss säule mit BKE-I für 2 eHZ

Eigenschaften:

- mit Innenausbau univers Z
- Montagevorrichtung für Hausanschlusskasten (HAK)
- Säule gemäß Anwendungsregel VDE-AR-N 4102 mindestens 200 mm von Erdboden bis Unterkante HAK
- 2 BKE-I, 450 mm für eHZ inkl. Raum für Zusatzanwendung
- Anlagenseitiger Anschlussraum (AAR) 300 mm
- Maße: H = 1710 mm, B = 583 mm, T = 277 mm

- Ausführung entsprechend 4- oder 5-polig
- 2 Hauptleitungsabweikklemmen bis 25 mm², fingersicher
 - Netzseitiger Anschlussraum mit SaS-System 250 A für SLS
 - inkl. Kabelsatz für Verdrahtung von HAK auf SaS und zugehöriger Sammelschienenklemmen
 - Die 4-polige Ausführung ist für TN-Netz vorgesehen und für TT-Netz leicht umbaubar

Bezeichnung	VPE	PrGr	Preis	Best.Nr.
Zähleranschluss säule BKE-I für 2 eHZ, 4-polig	1	H08	1.621,50 €/St	★ ZAS175BE24
Zähleranschluss säule BKE-I für 2 eHZ, 5-polig	1	H08	1.628,70 €/St	★ ZAS175BE25

Separat zu bestellen:

Bezeichnung	BW	SW	BO	VPE	PrGr	Preis	Best.Nr.
TSG-Feldabdeckung IP54, 300 mm	■			1	H08	97,50 €/St	ZAY300A
Kabel-Hausanschlusskasten KH00		■		1	H08	130,80 €/St	ZAN334C
Bodenrost		□		1	H08	103,10 €/St	ZAY90274
2 x Sockelfüller		□		1	H08	27,00 €/St	ZAY95075
2 x SLS-Schalter, 3-phasig, 1-polig schaltbar 50A		■		1	H30	284,70 €/St	HTS350E
BKE-Datenschnittstelle, 450mm			■	1	H01	46,20 €/St	EHZ001K

VNB: Regionen Süd-West

BW - EnBW und gleiche
SW - Südwest 3.Punkt
BO - Badenova 3.Punkt mit ZSK
Bitte beachten Sie abweichende
Anforderungen regionaler VNB

1* Bestückungspaket ZYxxMS als
Spannungsversorgung für das
Messsystem separat bestellen,
gemäß Übersicht Zählerplatzliste
nach Vorgaben VNB

■ Anforderung VNB
□ optional

Zähleranschlusssäule mit 3-Punktbefestigung für 2 Zähler mit APZ

Eigenschaften:

- mit Innenausbau univers Z
- Montagevorrichtung für Hausanschlusskasten (HAK)
- Säule gemäß Anwendungsregel VDE-AR-N 4102
mindestens 200 mm von Erdboden bis Unterkante HAK
- 2 Zählerkreuze 750 mm
- Anlagenseitiger Anschlussraum (AAR) 300 mm
- Maße: H = 2010 mm, B = 583 mm, T = 277 mm

- Ausführung entsprechend 4- oder 5-polig
- 2 Hauptleitungsabweigungsklemmen bis 25 mm², fingersicher
 - Netzseitiger Anschlussraum mit SaS-System 250 A für SLS
 - inkl. Kabelsatz für Verdrahtung von HAK auf SaS
und zugehöriger Sammelschienenklemmen
 - APZ-Feld nach VDE-AR-N 4101:2015-09
 - Die 4-polige Ausführung ist für TN-Netz vorgesehen
und für TT-Netz leicht umbaubar

Bezeichnung	VPE	PrGr	Preis	Best.Nr.
Zähleranschlusssäule für 2 Zähler 3.HZ, 4-polig mit APZ	1	H08	1.585,40 €/St	★ZAS205BD24A
Zähleranschlusssäule für 2 Zähler 3.HZ, 5-polig mit APZ	1	H08	1.592,60 €/St	★ZAS205BD25A

Separat zu bestellen:

Bezeichnung	BW	SW	BO	VPE	PrGr	Preis	Best.Nr.
Zählerfeldabdeckung IP54, 750 mm mit Tür	■	■		1	H08	192,80 €/St	ZAY750AT
Kabel-Hausanschlusskasten KH00	■	■		1	H08	130,80 €/St	ZAN334C
Bodenrost	□	□		1	H08	103,10 €/St	ZAY90274
2 x Sockelfüller	□	□		1	H08	27,00 €/St	ZAY95075
2 x SLS-Schalter, 3-phasig, 1-polig schaltbar 50A	■	■		1	H30	284,70 €/St	HTS350E
Zählersteckklemme Drehstromzähler 63A /AC 400V			■	5	H61	89,20 €/St	KJ30S
Steckstifte für ZSK, 7x45mm, Drehstrom			■	1	H61	8,70 €/Set	KJ03Z
Spannungsvers. eHZ/3-Punkt mit LS, 6A/25kA	1*	1*		1	H02	71,30 €/St	ZY405MS



ZAS205BD24A

ZAS-Zähleran-
schlusssäulen

Zähleranschlusssäule mit BKE-I für eHZ mit APZ

Eigenschaften:

- mit Innenausbau univers Z
- Montagevorrichtung für Hausanschlusskasten (HAK)
- Säule gemäß Anwendungsregel VDE-AR-N 4102
mindestens 200 mm von Erdboden bis Unterkante HAK
- 2 BKE-I, 750 mm für eHZ inkl. Raum für
Zusatzanwendung
- Anlagenseitiger Anschlussraum (AAR) 300 mm
- Maße: H = 2010 mm, B = 583 mm, T = 277 mm

- Ausführung entsprechend 4- oder 5-polig
- 2 Hauptleitungsabweigungsklemmen bis 25 mm², fingersicher
 - Netzseitiger Anschlussraum mit SaS-System 250 A für SLS
 - inkl. Kabelsatz für Verdrahtung von HAK auf SaS
und zugehöriger Sammelschienenklemmen
 - APZ-Feld nach VDE-AR-N 4101:2015-09
 - Die 4-polige Ausführung ist für TN-Netz vorgesehen
und für TT-Netz leicht umbaubar

Bezeichnung	VPE	PrGr	Preis	Best.Nr.
Zähleranschlusssäule BKE-I für 2 eHZ, 4-polig mit APZ	1	H08	1.674,30 €/St	★ZAS205BE24A
Zähleranschlusssäule BKE-I für 2 eHZ, 5-polig mit APZ	1	H08	1.681,50 €/St	★ZAS205BE25A

Separat zu bestellen:

Bezeichnung	BW	SW	BO	VPE	PrGr	Preis	Best.Nr.
TSG-Feldabdeckung IP54, 300 mm	■			1	H08	97,50 €/St	ZAY300A
Kabel-Hausanschlusskasten KH00	■			1	H08	130,80 €/St	ZAN334C
Bodenrost	□			1	H08	103,10 €/St	ZAY90274
2 x Sockelfüller	□			1	H08	27,00 €/St	ZAY95075
2 x SLS-Schalter, 3-phasig, 1-polig schaltbar 50A	■			1	H30	284,70 €/St	HTS350E
BKE-Datenschnittstelle, 450mm	■			1	H01	46,20 €/St	EHZ001K
Spgs.vers. eHZ mit Sich.-box, 1A/25kA im UAR	1*			1	H02	75,00 €/St	ZY255MS
Spannungsvers. eHZ/3-Punkt mit LS, 6A/25kA	1*			1	H02	71,30 €/St	ZY405MS
Best.-Paket, eHZ/3-Pkt., mit Si.box im RfZ	1*			1	H02	74,50 €/St	ZY105MS



ZAS205BE24A

VNB: Regionen Süd-West

- BW - EnBW und gleiche
- SW - Südwest 3.Punkt
- BO - Badenova 3.Punkt mit ZSK

Bitte beachten Sie abweichende Anforderungen regionaler VNB

- Anforderung VNB
- optional

ZAS-Zähleranschlusssäulen



ZAS207BD14A

Zähleranschlusssäule mit 3-Punktbefestigung für 1 Zähler mit APZ +1 Nachrüstfeld

Eigenschaften:

- mit Innenausbau univers Z
- Montagevorrichtung für Hausanschlusskasten (HAK)
- Säule gemäß Anwendungsregel VDE-AR-N 4102 mindestens 200 mm von Erdboden bis Unterkante HAK
- Zählerkreuz 450 mm
- Anlagenseitiger Anschlussraum (AAR) 300 mm
- Maße: H = 1710 mm, B = 838 mm, T = 277 mm

- Ausführung entsprechend 4- oder 5-polig
- Hauptleitungsabweigungsklemmen bis 25 mm², fingersicher
 - Netzseitiger Anschlussraum mit SaS-System 250 A für SLS
 - inkl. Kabelsatz für Verdrahtung von HAK auf SaS und zugehöriger Sammelschienenklemmen
 - APZ-Feld nach VDE-AR-N 4101:2015-09
 - Leerplatz für Nachrüstfeld ZAD7..., 1050 mm
 - Die 4-polige Ausführung ist für TN-Netz vorgesehen und für TT-Netz leicht umbaubar

Bezeichnung	VPE	PrGr	Preis	Best.Nr.
Zähleranschlusssäule für Zähler 3.HZ, 4-polig mit APZ	1	H08	1.805,10 €/St	★ ZAS207BD14A
Zähleranschlusssäule für Zähler 3.HZ, 5-polig mit APZ	1	H08	1.812,30 €/St	★ ZAS207BD15A

Separat zu bestellen:

Bezeichnung	BW	SW	BO	VPE	PrGr	Preis	Best.Nr.
Zählerfeldabdeckung IP54, 450 mm mit Tür			■ ■	1	H08	141,50 €/St	ZAY450AT
Kabel-Hausanschlusskasten KH00			■ ■	1	H08	130,80 €/St	ZAN334C
Bodenrost			□ □	1	H08	103,10 €/St	ZAY90274
3 x Sockelfüller			□ □ □	1	H08	27,00 €/St	ZAY95075
SLS-Schalter, 3-phasig, 1-polig schaltbar 50A			■ ■ ■	1	H30	284,70 €/St	HTS350E
Zählersteckklemme Drehstromzähler 63A /AC 400V			■ ■ ■	5	H61	89,20 €/St	KJ30S
Steckstifte für ZSK, 7x45mm, Drehstrom			■ ■ ■	1	H61	8,70 €/Set	KJ03Z
Spannungsvers. eHZ/3-Punkt mit LS, 6A/25kA	1*	1*		1	H02	71,30 €/St	ZY405MS
ZAS-Nachrüstfeld, 1Verteiler 7reihig			□ □ □	1	H08	296,00 €/St	★ ZAD717
ZAS-Nachrüstfeld, 1Verteiler 4reihig m.M			□ □ □	1	H08	296,00 €/St	★ ZAD714B



ZAS207BE14A

Zähleranschlusssäule mit BKE-I für 1 eHZ mit APZ +1 Nachrüstfeld

Eigenschaften:

- mit Innenausbau univers Z
- Montagevorrichtung für Hausanschlusskasten (HAK)
- Säule gemäß Anwendungsregel VDE-AR-N 4102 mindestens 200 mm von Erdboden bis Unterkante HAK
- BKE-I, 450 mm für eHZ inkl. Raum für Zusatzanwendung
- Anlagenseitiger Anschlussraum (AAR) 300 mm
- Maße: H = 2010 mm, B = 838 mm, T = 277 mm

- Ausführung entsprechend 4- oder 5-polig
- Hauptleitungsabweigungsklemmen bis 25 mm², fingersicher
 - Netzseitiger Anschlussraum mit SaS-System 250 A für SLS
 - inkl. Kabelsatz für Verdrahtung von HAK auf SaS und zugehöriger Sammelschienenklemmen
 - APZ-Feld nach VDE-AR-N 4101:2015-09
 - Leerplatz für Nachrüstfeld ZAD7..., 1050 mm
 - Die 4-polige Ausführung ist für TN-Netz vorgesehen und für TT-Netz leicht umbaubar

Bezeichnung	VPE	PrGr	Preis	Best.Nr.
Zähleranschlusssäule BKE-I für eHZ, 4-polig mit APZ	1	H08	1.907,30 €/St	★ ZAS207BE14A
Zähleranschlusssäule BKE-I für eHZ, 5-polig mit APZ	1	H08	1.914,50 €/St	★ ZAS207BE15A

Separat zu bestellen:

Bezeichnung	BW	SW	BO	VPE	PrGr	Preis	Best.Nr.
TSG-Feldabdeckung IP54, 300 mm			■ ■	1	H08	97,50 €/St	ZAY300A
Kabel-Hausanschlusskasten KH00			■ ■	1	H08	130,80 €/St	ZAN334C
Bodenrost			□ □	1	H08	103,10 €/St	ZAY90274
3 x Sockelfüller			□ □ □	1	H08	27,00 €/St	ZAY95075
SLS-Schalter, 3-phasig, 1-polig schaltbar 50A			■ ■ ■	1	H30	284,70 €/St	HTS350E
BKE-Datenschnittstelle, 450mm			■ ■ ■	1	H01	46,20 €/St	EHZ001K
Spgs.vers. eHZ mit Sich.-box, 1A/25kA im UAR	1*			1	H02	75,00 €/St	ZY255MS
Spannungsvers. eHZ/3-Punkt mit LS, 6A/25kA	1*			1	H02	71,30 €/St	ZY405MS
Best.-Paket, eHZ/3-Pkt., mit Si.box im RfZ	1*			1	H02	74,50 €/St	ZY105MS
ZAS-Nachrüstfeld, 1Verteiler 7reihig			□ □ □	1	H08	296,00 €/St	★ ZAD717
ZAS-Nachrüstfeld, 1Verteiler 4reihig m.M			□ □ □	1	H08	296,00 €/St	★ ZAD714B

VNB: Regionen Süd-West

BW - EnBW und gleiche
SW - Südwest 3.Punkt
BO - Badenova 3.Punkt mit ZSK
Bitte beachten Sie abweichende
Anforderungen regionaler VNB

1* Bestückungspaket ZYxxMS als
Spannungsversorgung für das
Messsystem separat bestellen,
gemäß Übersicht Zählerplatzliste
nach Vorgaben VNB

■ Anforderung VNB
□ optional

Zähleranschlusssäule mit 3-Punktbefestigung für 2 Zähler mit APZ +1 Nachrüstfeld
Eigenschaften:

- mit Innenausbau univers Z
- Montagevorrichtung für Hausanschlusskasten (HAK)
- Säule gemäß Anwendungsregel VDE-AR-N 4102 mindestens 200 mm von Erdboden bis Unterkante HAK
- 2 Zählerkreuze 750 mm
- Anlagenseitiger Anschlussraum (AAR) 300 mm
- Maße: H = 2010 mm, B = 838 mm, T = 277 mm

- Ausführung entsprechend 4- oder 5-polig
- 2 Hauptleitungsabweikklemmen bis 25 mm², fingersicher
 - Netzseitiger Anschlussraum mit SaS-System 250 A für SLS
 - inkl. Kabelsatz für Verdrahtung von HAK auf SaS und zugehöriger Sammelschienenklemmen
 - APZ-Feld nach VDE-AR-N 4101:2015-09
 - Leerplatz für Nachrüstfeld ZAD7..., 1050 mm
 - Die 4-polige Ausführung ist für TN-Netz vorgesehen und für TT-Netz leicht umbaubar

Bezeichnung	VPE	PrGr	Preis	Best.Nr.
Zähleranschlusssäule für 2 Zähler 3.HZ, 4-polig mit APZ	1	H08	1.920,60 €/St	★ ZAS207BD24A
Zähleranschlusssäule für 2 Zähler 3.HZ, 5-polig mit APZ	1	H08	1.927,80 €/St	★ ZAS207BD25A

Separat zu bestellen:

Bezeichnung	BW	SW	BO	VPE	PrGr	Preis	Best.Nr.
Zählerfeldabdeckung IP54, 750 mm mit Tür	■	■		1	H08	192,80 €/St	ZAY750AT
Kabel-Hausanschlusskasten KH00	■	■		1	H08	130,80 €/St	ZAN334C
Bodenrost	□	□		1	H08	103,10 €/St	ZAY90274
3 x Sockelfüller	□	□		1	H08	27,00 €/St	ZAY95075
2 x SLS-Schalter, 3-phasig, 1-polig schaltbar 50A	■	■		1	H30	284,70 €/St	HTS350E
Zählersteckklemme Drehstromzähler 63A /AC 400V			■	5	H61	89,20 €/St	KJ30S
Steckstifte für ZSK, 7x45mm, Drehstrom			■	1	H61	8,70 €/Set	KJ03Z
Spannungsvers. eHZ/3-Punkt mit LS, 6A/25kA	1*	1*		1	H02	71,30 €/St	ZY405MS
ZAS-Nachrüstfeld, 1Verteiler 7reihig	□	□		1	H08	296,00 €/St	★ ZAD717
ZAS-Nachrüstfeld, 1Verteiler 4reihig m.M	□	□		1	H08	296,00 €/St	★ ZAD714B



ZAS207BD24A

 ZAS-Zähleran-
schlusssäulen

Zähleranschlusssäule mit BKE-I für 2 eHZ mit APZ +1 Nachrüstfeld
Eigenschaften:

- mit Innenausbau univers Z
- Montagevorrichtung für Hausanschlusskasten (HAK)
- Säule gemäß Anwendungsregel VDE-AR-N 4102 mindestens 200 mm von Erdboden bis Unterkante HAK
- 2 BKE-I, 450 mm für eHZ inkl. Raum für Zusatzanwendung
- Anlagenseitiger Anschlussraum (AAR) 300 mm
- Maße: H = 1710 mm, B = 838 mm, T = 277 mm

- Ausführung entsprechend 4- oder 5-polig
- 2 Hauptleitungsabweikklemmen bis 25 mm², fingersicher
 - Netzseitiger Anschlussraum mit SaS-System 250 A für SLS
 - inkl. Kabelsatz für Verdrahtung von HAK auf SaS und zugehöriger Sammelschienenklemmen
 - APZ-Feld nach VDE-AR-N 4101:2015-09
 - Leerplatz für Nachrüstfeld ZAD7..., 1050 mm
 - Die 4-polige Ausführung ist für TN-Netz vorgesehen und für TT-Netz leicht umbaubar

Bezeichnung	VPE	PrGr	Preis	Best.Nr.
Zähleranschlusssäule BKE-I für 2 eHZ, 4-polig mit APZ	1	H08	2.009,50 €/St	★ ZAS207BE24A
Zähleranschlusssäule BKE-I für 2 eHZ, 5-polig mit APZ	1	H08	2.016,70 €/St	★ ZAS207BE25A

Separat zu bestellen:

Bezeichnung	BW	SW	BO	VPE	PrGr	Preis	Best.Nr.
TSG-Feldabdeckung IP54, 300 mm	■			1	H08	97,50 €/St	ZAY300A
Kabel-Hausanschlusskasten KH00	■			1	H08	130,80 €/St	ZAN334C
Bodenrost	□			1	H08	103,10 €/St	ZAY90274
3 x Sockelfüller	□			1	H08	27,00 €/St	ZAY95075
2 x SLS-Schalter, 3-phasig, 1-polig schaltbar 50A	■			1	H30	284,70 €/St	HTS350E
BKE-Datenschnittstelle, 450mm	■			1	H01	46,20 €/St	EHZ001K
Spgs.vers. eHZ mit Sich.-box, 1A/25kA im UAR	1*			1	H02	75,00 €/St	ZY255MS
Spannungsvers. eHZ/3-Punkt mit LS, 6A/25kA	1*			1	H02	71,30 €/St	ZY405MS
Best.-Paket, eHZ/3-Pkt., mit Si.box im RfZ	1*			1	H02	74,50 €/St	ZY105MS
ZAS-Nachrüstfeld, 1Verteiler 7reihig	□			1	H08	296,00 €/St	★ ZAD717
ZAS-Nachrüstfeld, 1Verteiler 4reihig m.M	□			1	H08	296,00 €/St	★ ZAD714B



ZAS207BE24A

VNB: Regionen Mitte

PW - Pfalzwerke
 VS - vew Saar
 SWE - SYNA/Westnetz/EON-Mitte
 OV - OVAG

NRM - Netzdienste Rhein-Main
 EO - EON Mitte
 HE - Hessen

■ Anforderung VNB
 □ optional

Bitte beachten Sie abweichende Anforderungen regionaler VNB

ZAS-Zähleran-
schlusssäulen



ZAS175BD14

Zähleranschlusssäule mit 3-Punktbefestigung für 1 Zähler

Eigenschaften:

- mit Innenausbau univers Z
- Montagevorrichtung für Hausanschlusskasten (HAK)
- Säule gemäß Anwendungsregel VDE-AR-N 4102 mindestens 200 mm von Erdboden bis Unterkante HAK
- Zählerkreuz 450 mm
- Anlagenseitiger Anschlussraum (AAR) 300 mm
- Maße: H = 1710 mm, B = 583 mm, T = 277 mm

- Ausführung entsprechend 4- oder 5-polig
- Hauptleitungsabweigklemmen bis 25 mm², fingersicher
 - Netzseitiger Anschlussraum mit SaS-System 250 A für SLS
 - inkl. Kabelsatz für Verdrahtung von HAK auf SaS und zugehöriger Sammelschienenklemmen
 - Die 4-polige Ausführung ist für TN-Netz vorgesehen und für TT-Netz leicht umbaubar

Bezeichnung	VPE	PrGr	Preis	Best.Nr.
Zähleranschlusssäule für Zähler 3.HZ, 4-polig	1	H08	1.417,10 €/St	★ ZAS175BD14
Zähleranschlusssäule für Zähler 3.HZ, 5-polig	1	H08	1.424,30 €/St	★ ZAS175BD15

Separat zu bestellen:

Bezeichnung	NRM	EO	HE	VPE	PrGr	Preis	Best.Nr.
Zählerfeldabdeckung IP54, 450 mm mit Tür	■	■	■	1	H08	141,50 €/St	ZAY450AT
Kabel-Hausanschlusskasten KH00	■	■	■	1	H08	130,80 €/St	ZAN334C
Bodenrost	□	□	□	1	H08	103,10 €/St	ZAY90274
2 x Sockelfüller	□	□	□	1	H08	27,00 €/St	ZAY95075
SLS-Schalter, 3-phasig, 1-polig schaltbar 35A			■	1	H30	273,90 €/St	HTS335E
SLS-Schalter, 3-phasig, 1-polig schaltbar 50A			■	1	H30	284,70 €/St	HTS350E
Zählersteckkl. Drehstromzähler 63A/400V	■		■	5	H61	89,20 €/St	KJ30S
Steckstifte für ZSK, 7x45mm, Drehstrom	□		□	1	H61	8,70 €/Set	KJ03Z
Ausschalter, 3-polig, 63A, sperr- + plombierbar	■	■	■	1	H45	54,20 €/St	SH363S



ZAS175BE14

Zähleranschlusssäule mit BKE-I für eHZ

Eigenschaften:

- mit Innenausbau univers Z
- Montagevorrichtung für Hausanschlusskasten (HAK)
- Säule gemäß Anwendungsregel VDE-AR-N 4102 mindestens 200 mm von Erdboden bis Unterkante HAK
- BKE-I 450 mm für eHZ inkl. Raum für Zusatzanwendung
- Anlagenseitiger Anschlussraum (AAR) 300 mm
- Maße: H = 1710 mm, B = 583 mm, T = 277 mm

- Ausführung entsprechend 4- oder 5-polig
- Hauptleitungsabweigklemmen bis 25 mm², fingersicher
 - Netzseitiger Anschlussraum mit SaS-System 250 A für SLS
 - inkl. Kabelsatz für Verdrahtung von HAK auf SaS und zugehöriger Sammelschienenklemmen
 - Die 4-polige Ausführung ist für TN-Netz vorgesehen und für TT-Netz leicht umbaubar

Bezeichnung	VPE	PrGr	Preis	Best.Nr.
Zähleranschlusssäule BKE-I für eHZ, 4-polig	1	H08	1.519,30 €/St	★ ZAS175BE14
Zähleranschlusssäule BKE-I für eHZ, 5-polig	1	H08	1.526,50 €/St	★ ZAS175BE15

Separat zu bestellen:

Bezeichnung	PW	VS	SWE	OV	VPE	PrGr	Preis	Best.Nr.
TSG-Feldabdeckung IP54, 300 mm	■	■	■	■	1	H08	97,50 €/St	ZAY300A
Kabel-Hausanschlusskasten KH00	■	■	■	■	1	H08	130,80 €/St	ZAN334C
Bodenrost	□	□	□	□	1	H08	103,10 €/St	ZAY90274
2 x Sockelfüller	□	□	□	□	1	H08	27,00 €/St	ZAY95075
SLS-Schalter, 3-phasig, 1-polig schaltbar 35A				■	1	H30	273,90 €/St	HTS335E
SLS-Schalter, 3-phasig, 1-polig schaltbar 40A				■	1	H30	280,90 €/St	HTS340E
SLS-Schalter, 3-phasig, 1-polig schaltbar 50A	■				1	H30	284,70 €/St	HTS350E
BKE-Datenschnittstelle, 450mm	■	■	■	■	1	H01	46,20 €/St	EHZ001K
Ausschalter, 3-polig, 63A, sperr- + plombierbar				■	1	H45	54,20 €/St	SH363S

VNB: Regionen Mitte

PW - Pfalzwerke
 VS - vew Saar
 SWE - SYNA/Westnetz/EON-Mitte
 OV - OVAG

NRM - Netzdienste Rhein-Main
 EO - EON Mitte
 HE - Hessen

1* Bestückungspaket ZYxxMS als
 Spannungsversorgung für das
 Messsystem separat bestellen,
 gemäß Übersicht Zählerplatzliste
 nach Vorgaben VNB

■ Anforderung VNB
 □ optional

Bitte beachten Sie abweichende Anforderungen regionaler VNB

Zähleranschlussssäule mit 3-Punktbefestigung für 1 Zähler mit APZ
Eigenschaften:

- mit Innenausbau univers Z
- Montagevorrichtung für Hausanschlusskasten (HAK)
- Säule gemäß Anwendungsregel VDE-AR-N 4102 mindestens 200 mm von Erdboden bis Unterkante HAK
- Zählerkreuz 450 mm
- Anlagenseitiger Anschlussraum (AAR) 300 mm
- Maße: H = 2010 mm, B = 583 mm, T = 277 mm

- Ausführung entsprechend 4- oder 5-polig
- Hauptleitungsabweigklemmen bis 25 mm², fingersicher
 - Netzseitiger Anschlussraum mit SaS-System 250 A für SLS
 - inkl. Kabelsatz für Verdrahtung von HAK auf SaS und zugehöriger Sammelschienenklemmen
 - APZ-Feld nach VDE-AR-N 4101:2015-09
 - Die 4-polige Ausführung ist für TN-Netz vorgesehen und für TT-Netz leicht umbaubar

Bezeichnung	VPE	PrGr	Preis	Best.Nr.
Zähleranschlussssäule für Zähler 3.HZ, 4-polig mit APZ	1	H08	1.469,90 €/St	★ZAS205BD14A
Zähleranschlussssäule für Zähler 3.HZ, 5-polig mit APZ	1	H08	1.477,10 €/St	★ZAS205BD15A

Separat zu bestellen:

Bezeichnung	NRM	EO	HE	VPE	PrGr	Preis	Best.Nr.
Zählerfeldabdeckung IP54, 450 mm mit Tür	■	■	■	1	H08	141,50 €/St	ZAY450AT
Kabel-Hausanschlusskasten KH00	■	■	■	1	H08	130,80 €/St	ZAN334C
Bodenrost	□	□	□	1	H08	103,10 €/St	ZAY90274
2 x Sockelfüller	□	□	□	1	H08	27,00 €/St	ZAY95075
SLS-Schalter, 3-phasig, 1-polig schaltbar 35A			■	1	H30	273,90 €/St	HTS335E
SLS-Schalter, 3-phasig, 1-polig schaltbar 50A			■	1	H30	284,70 €/St	HTS350E
Zählersteckklemme Drehstromzähler 63A /AC 400V	■		■	5	H61	89,20 €/St	KJ30S
Steckstifte für ZSK, 7x45mm, Drehstrom	□		□	1	H61	8,70 €/Set	KJ03Z
Ausschalter, 3-polig, 63A, sperr- + plombierbar	■	■	■	1	H45	54,20 €/St	SH363S
Spannungsvers. eHZ/3-Punkt mit LS, 6A/25kA	1*	1*	1*	1	H02	71,30 €/St	ZY405MS
Spgs.vers. eHZ mit Sich.box, 1A/25kA im UAR	1*	1*	1*	1	H02	75,00 €/St	ZY255MS



ZAS205BD14A

 ZAS-Zähleran-
 schlussäulen

Zähleranschlussssäule mit BKE-I für 1 eHZ mit APZ
Eigenschaften:

- mit Innenausbau univers Z
- Montagevorrichtung für Hausanschlusskasten (HAK)
- Säule gemäß Anwendungsregel VDE-AR-N 4102 mindestens 200 mm von Erdboden bis Unterkante HAK
- BKE-I, 450 mm für eHZ inkl. Raum für Zusatzanwendung
- Anlagenseitiger Anschlussraum (AAR) 300 mm
- Maße: H = 2010 mm, B = 583 mm, T = 277 mm

- Ausführung entsprechend 4- oder 5-polig
- Hauptleitungsabweigklemmen bis 25 mm², fingersicher
 - Netzseitiger Anschlussraum mit SaS-System 250 A für SLS
 - inkl. Kabelsatz für Verdrahtung von HAK auf SaS und zugehöriger Sammelschienenklemmen
 - APZ-Feld nach VDE-AR-N 4101:2015-09
 - Die 4-polige Ausführung ist für TN-Netz vorgesehen und für TT-Netz leicht umbaubar

Bezeichnung	VPE	PrGr	Preis	Best.Nr.
Zähleranschlussssäule BKE-I für eHZ, 4-polig mit APZ	1	H08	1.572,10 €/St	★ZAS205BE14A
Zähleranschlussssäule BKE-I für eHZ, 5-polig mit APZ	1	H08	1.759,30 €/St	★ZAS205BE15A

Separat zu bestellen:

Bezeichnung	PW	VS	SWE	OV	VPE	PrGr	Preis	Best.Nr.
TSG-Feldabdeckung IP54, 300 mm	■	■	■	■	1	H08	97,50 €/St	ZAY300A
Kabel-Hausanschlusskasten KH00	■	■	■	■	1	H08	130,80 €/St	ZAN334C
Bodenrost	□	□	□	□	1	H08	103,10 €/St	ZAY90274
2 x Sockelfüller	□	□	□	□	1	H08	27,00 €/St	ZAY95075
SLS-Schalter, 3-phasig, 1-polig schaltbar 35A				■	1	H30	273,90 €/St	HTS335E
SLS-Schalter, 3-phasig, 1-polig schaltbar 40A				■	1	H30	280,90 €/St	HTS340E
SLS-Schalter, 3-phasig, 1-polig schaltbar 50A				■	1	H30	284,70 €/St	HTS350E
BKE-Datenschneittstelle, 450mm	■	■	■	■	1	H01	46,20 €/St	EHZ001K
Ausschalter, 3-polig, 63A, sperr- + plombierbar				■	1	H45	54,20 €/St	SH363S
Spgs.vers. eHZ mit Sich.-box, 1A/25kA im UAR		1*	1*	1*	1	H02	75,00 €/St	ZY255MS
Spannungsvers. eHZ/3-Punkt mit LS, 6A/25kA	1*	1*	1*	1*	1	H02	71,30 €/St	ZY405MS
Best.-Paket, eHZ/3-Pkt., mit Si.box im rFZ	1*	1*	1*	1*	1	H02	74,50 €/St	ZY105MS
Best.-Paket, 3-Pkt./eHZ, m. SLS, 1-pol., 16A	1*	1*	1*	1*	1	H02	113,20 €/St	ZY415MS



ZAS205BE14A

VNB: Regionen Mitte

PW - Pfalzwerke
 VS - vew Saar
 SWE - SYNA/Westnetz/EON-Mitte
 OV - OVAG

NRM - Netzdienste Rhein-Main
 EO - EON Mitte
 HE - Hessen

■ Anforderung VNB
 □ optional

Bitte beachten Sie abweichende Anforderungen regionaler VNB

ZAS-Zähleranschlusssäulen



ZAS205BD24

Zähleranschlusssäule mit 3-Punktbefestigung für 2 Zähler

Eigenschaften:

- mit Innenausbau univers Z
- Montagevorrichtung für Hausanschlusskasten (HAK)
- Säule gemäß Anwendungsregel VDE-AR-N 4102 mindestens 200 mm von Erdboden bis Unterkante HAK
- 2 Zählerkreuze 750 mm
- Anlagenseitiger Anschlussraum (AAR) 300 mm
- Maße: H = 2010 mm, B = 583 mm, T = 277 mm

- Ausführung entsprechend 4- oder 5-polig
- 2 Hauptleitungsabwecklemmen bis 25 mm², fingersicher
- Netzseitiger Anschlussraum mit SaS-System 250 A für SLS
- inkl. Kabelsatz für Verdrahtung von HAK auf SaS und zugehöriger Sammelschienenklemmen
- Die 4-polige Ausführung ist für TN-Netz vorgesehen und für TT-Netz leicht umbaubar

Bezeichnung	VPE	PrGr	Preis	Best.Nr.
Zähleranschlusssäule für 2 Zähler 3.HZ, 4-polig	1	H08	1.398,00 €/St	★ ZAS205BD24
Zähleranschlusssäule für 2 Zähler 3.HZ, 5-polig	1	H08	1.405,20 €/St	★ ZAS205BD25

Separat zu bestellen:

Bezeichnung	NRM	EO	HE	VPE	PrGr	Preis	Best.Nr.
Zählerfeldabdeckung IP54, 750 mm mit Tür	■	■	■	1	H08	192,80 €/St	ZAY750AT
Kabel-Hausanschlusskasten KH00	■	■	■	1	H08	130,80 €/St	ZAN334C
Bodenrost	□	□	□	1	H08	103,10 €/St	ZAY90274
2 x Sockelfüller	□	□	□	1	H08	27,00 €/St	ZAY95075
2 x SLS-Schalter, 3-phasig, 1-polig schaltbar 50A	■	■	■	1	H30	284,70 €/St	HTS350E
Zählersteckklemme Drehstromzähler 63A /AC 400V	■	■	■	5	H61	89,20 €/St	KJ30S
Steckstifte für ZSK, 7x45mm, Drehstrom	□	□	□	1	H61	8,70 €/Set	KJ03Z
Ausschalter, 3-polig, 63A, sperr- + plombierbar	■	■	■	1	H45	54,20 €/St	SH363S



ZAS175BE24

Zähleranschlusssäule mit BKE-I für 2 eHZ

Eigenschaften:

- mit Innenausbau univers Z
- Montagevorrichtung für Hausanschlusskasten (HAK)
- Säule gemäß Anwendungsregel VDE-AR-N 4102 mindestens 200 mm von Erdboden bis Unterkante HAK
- 2 BKE-I, 450 mm für eHZ inkl. Raum für Zusatzanwendung
- Anlagenseitiger Anschlussraum (AAR) 300 mm
- Maße: H = 1710 mm, B = 583 mm, T = 277 mm

- Ausführung entsprechend 4- oder 5-polig
- 2 Hauptleitungsabwecklemmen bis 25 mm², fingersicher
- Netzseitiger Anschlussraum mit SaS-System 250 A für SLS
- inkl. Kabelsatz für Verdrahtung von HAK auf SaS und zugehöriger Sammelschienenklemmen
- Die 4-polige Ausführung ist für TN-Netz vorgesehen und für TT-Netz leicht umbaubar

Bezeichnung	VPE	PrGr	Preis	Best.Nr.
Zähleranschlusssäule BKE-I für 2 eHZ, 4-polig	1	H08	1.621,50 €/St	★ ZAS175BE24
Zähleranschlusssäule BKE-I für 2 eHZ, 5-polig	1	H08	1.628,70 €/St	★ ZAS175BE25

Separat zu bestellen:

Bezeichnung	PW	VS	SWE	OV	VPE	PrGr	Preis	Best.Nr.
TSG-Feldabdeckung IP54, 300 mm	■	■	■	■	1	H08	97,50 €/St	ZAY300A
Kabel-Hausanschlusskasten KH00	■	■	■	■	1	H08	130,80 €/St	ZAN334C
Bodenrost	□	□	□	□	1	H08	103,10 €/St	ZAY90274
2 x Sockelfüller	□	□	□	□	1	H08	27,00 €/St	ZAY95075
2 x SLS-Schalter, 3-phasig, 1-polig schaltbar 35A			■	■	1	H30	273,90 €/St	HTS335E
2 x SLS-Schalter, 3-phasig, 1-polig schaltbar 40A		■			1	H30	280,90 €/St	HTS340E
2 x SLS-Schalter, 3-phasig, 1-polig schaltbar 50A	■				1	H30	284,70 €/St	HTS350E
BKE-Datenschnittstelle, 450mm	■	■	■	■	1	H01	46,20 €/St	EHZ001K
Ausschalter, 3-polig, 63A, sperr- + plombierbar				■	1	H45	54,20 €/St	SH363S

VNB: Regionen Mitte

PW - Pfalzwerke
 VS - vew Saar
 SWE - SYNA/Westnetz/EON-Mitte
 OV - OVAG

NRM - Netzdienste Rhein-Main
 EO - EON Mitte
 HE - Hessen

1* Bestückungspaket ZYxxMS als
 Spannungsversorgung für das
 Messsystem separat bestellen,
 gemäß Übersicht Zählerplatzliste
 nach Vorgaben VNB

■ Anforderung VNB
 □ optional

Bitte beachten Sie abweichende Anforderungen regionaler VNB

Zähleranschluss säule mit 3-Punktbefestigung für 2 Zähler mit APZ
Eigenschaften:

- mit Innenausbau univers Z
- Montagevorrichtung für Hausanschlusskasten (HAK)
- Säule gemäß Anwendungsregel VDE-AR-N 4102 mindestens 200 mm von Erdboden bis Unterkante HAK
- 2 Zählerkreuze 750 mm
- Anlagenseitiger Anschlussraum (AAR) 300 mm
- Maße: H = 2010 mm, B = 583 mm, T = 277 mm

- Ausführung entsprechend 4- oder 5-polig
- 2 Hauptleitungsabweikklemmen bis 25 mm², fingersicher
 - Netzseitiger Anschlussraum mit SaS-System 250 A für SLS
 - inkl. Kabelsatz für Verdrahtung von HAK auf SaS und zugehöriger Sammelschienenklemmen
 - APZ-Feld nach VDE-AR-N 4101:2015-09
 - Die 4-polige Ausführung ist für TN-Netz vorgesehen und für TT-Netz leicht umbaubar

Bezeichnung	VPE	PrGr	Preis	Best.Nr.
Zähleranschluss säule für 2 Zähler 3.HZ, 4-polig mit APZ	1	H080	1.585,40 €/St	★ ZAS205BD24A
Zähleranschluss säule für 2 Zähler 3.HZ, 5-polig mit APZ	1	H080	1.592,60 €/St	★ ZAS205BD25A

Separat zu bestellen:

Bezeichnung	NRM	EO	HE	VPE	PrGr	Preis	Best.Nr.
Zählerfeldabdeckung IP54, 750mm	■	■	■	1	H081	146,60 €/St	ZAY450AT
Kabel-Hausanschlusskasten KH00	■	■	■	1	H081	135,50 €/St	ZAN334C
Bodenrost	□	□	□	1	H081	106,80 €/St	ZAY90274
2 x Sockelfüller	□	□	□	1	H081	28,00 €/St	ZAY95075
2 x SLS-Schalter, 3-phasig, 1-polig schaltbar 35A			■	1	H300	281,60 €/St	HTS335E
2 x SLS-Schalter, 3-phasig, 1-polig schaltbar 50A			■	1	H300	292,70 €/St	HTS350E
Zählersteckklemme Drehstromzähler 63A /AC 400V	■		■	5	H610	92,20 €/St	KJ30S
Steckstifte für ZSK, 7x45mm, Drehstrom	□		□	1	H610	9,00 €/Set	KJ03Z
Ausschalter, 3-polig, 63A, sperr- + plombierbar	■	■	■	1	H450	55,90 €/St	SH363S
Spannungsvers. eHZ/3-Punkt mit LS, 6A/25kA	1*	1*	1*	1	H020	74,30 €/St	ZY405MS
Spgs.vers. eHZ mit Sich.box, 1A/25kA im UAR	1*	1*	1*	1	H020	78,20 €/St	ZY255MS



ZAS205BD24A

 ZAS-Zähleran-
 schluss säulen

Zähleranschluss säule mit BKE-I für 2 eHZ mit APZ
Eigenschaften:

- mit Innenausbau univers Z
- Montagevorrichtung für Hausanschlusskasten (HAK)
- Säule gemäß Anwendungsregel VDE-AR-N 4102 mindestens 200 mm von Erdboden bis Unterkante HAK
- 2 BKE-I, 450 mm für eHZ inkl. Raum für Zusatzanwendung
- Anlagenseitiger Anschlussraum (AAR) 300 mm
- Maße: H = 2010 mm, B = 583 mm, T = 277 mm

- Ausführung entsprechend 4- oder 5-polig
- 2 Hauptleitungsabweikklemmen bis 25 mm², fingersicher
 - Netzseitiger Anschlussraum mit SaS-System 250 A für SLS
 - inkl. Kabelsatz für Verdrahtung von HAK auf SaS und zugehöriger Sammelschienenklemmen
 - APZ-Feld nach VDE-AR-N 4101:2015-09
 - Die 4-polige Ausführung ist für TN-Netz vorgesehen und für TT-Netz leicht umbaubar

Bezeichnung	VPE	PrGr	Preis	Best.Nr.
Zähleranschluss säule BKE-I für 2 eHZ, 4-polig mit APZ	1	H080	1.674,30 €/St	★ ZAS205BE24A
Zähleranschluss säule BKE-I für 2 eHZ, 5-polig mit APZ	1	H080	1.681,50 €/St	★ ZAS205BE25A

Separat zu bestellen:

Bezeichnung	PW	VS	SWE	OV	VPE	PrGr	Preis	Best.Nr.
TSG-Feldabdeckung IP54, 300 mm	■	■	■	■	1	H081	101,00 €/St	ZAY300A
Kabel-Hausanschlusskasten KH00	■	■	■	■	1	H081	135,50 €/St	ZAN334C
Bodenrost	□	□	□	□	1	H081	106,80 €/St	ZAY90274
2 x Sockelfüller	□	□	□	□	1	H081	28,00 €/St	ZAY95075
2 x SLS-Schalter, 3-phasig, 1-polig schaltbar 35A				■	1	H300	281,60 €/St	HTS335E
2 x SLS-Schalter, 3-phasig, 1-polig schaltbar 40A				■	1	H300	288,80 €/St	HTS340E
2 x SLS-Schalter, 3-phasig, 1-polig schaltbar 50A				■	1	H300	292,70 €/St	HTS350E
BKE-Datenschneittstelle, 450mm	■	■	■	■	1	H017	46,65 €/St	EHZ001K
Ausschalter, 3-polig, 63A, sperr- + plombierbar				■	1	H450	55,90 €/St	SH363S
Spgs.vers. eHZ mit Sich.-box, 1A/25kA im UAR	1*	1*	1*	1*	1	H020	78,20 €/St	ZY255MS
Spannungsvers. eHZ/3-Punkt mit LS, 6A/25kA	1*	1*	1*	1*	1	H020	74,30 €/St	ZY405MS
RJ45-Buchse, IP2X, für Hutschiene	■	■	■	■	10	H017	29,50 €/St	ZZ45ZPH6
RJ45-Buchse, IP2X, Montage im RfZ	■	■	■	■	1	H017	28,95 €/St	ZZ45ZP6
Best.-Paket, eHZ/3-Pkt., mit Si.box im RfZ	1*	1*	1*	1*	1	H020	77,60 €/St	ZY105MS
Best.-Paket, 3-Pkt./eHZ, m. SLS, 1-pol., 16A	1*	1*	1*	1*	1	H020	118,00 €/St	ZY415MS



ZAS205BE24A

VNB: Regionen Mitte

PW - Pfalzwerke
 VS - vew Saar
 SWE - SYNA/Westnetz/EON-Mitte
 OV - OVAG

NRM - Netzdienste Rhein-Main
 EO - EON Mitte
 HE - Hessen

1* Bestückungspaket ZYxxMS als
 Spannungsversorgung für das
 Messsystem separat bestellen,
 gemäß Übersicht Zählerplatzliste
 nach Vorgaben VNB

■ Anforderung VNB
 □ optional

Bitte beachten Sie abweichende Anforderungen regionaler VNB

ZAS-Zähleran-
schlusssäulen



ZAS207BD14A

Zähleranschlusssäule mit 3-Punktbefestigung für 1 Zähler 3.HZ mit APZ +1 Nachrüstfeld

Eigenschaften:

- mit Innenausbau univers Z
- Montagevorrichtung für Hausanschlusskasten (HAK)
- Säule gemäß Anwendungsregel VDE-AR-N 4102
mindestens 200 mm von Erdboden bis Unterkante HAK
- Zählerkreuz 450 mm für 3.HZ
- Anlagenseitiger Anschlussraum (AAR) 300 mm
- Maße: H = 2010 mm, B = 838 mm, T = 277 mm

- Nachstehende Ausführung entsprechend 4- oder 5-polig
- Hauptleitungsabweigungsklemmen bis 25 mm², fingersicher
 - Netzseitiger Anschlussraum mit SaS-System 250 A für SLS
 - inkl. Kabelsatz für Verdrahtung von HAK auf SaS und zugehöriger Sammelschienenklemmen
 - APZ-Feld nach VDE-AR-N 4101:2015-09
 - Leerplatz für Nachrüstfeld ZAD7..., 1050 mm
 - Die 4-polige Ausführung ist für TN-Netz vorgesehen und für TT-Netz leicht umbaubar

Bezeichnung	VPE	PrGr	Preis	Best.Nr.
Zähleranschlusssäule für Zähler 3.HZ, 4-polig mit APZ	1	H08	1.805,10 €/St	★ ZAS207BD14A
Zähleranschlusssäule für Zähler 3.HZ, 5-polig mit APZ	1	H08	1.812,30 €/St	★ ZAS207BD15A

Separat zu bestellen:

Bezeichnung	NRM	EO	HE	VPE	PrGr	Preis	Best.Nr.
Zählerfeldabdeckung IP54, 450 mm mit Tür	■	■	■	1	H08	141,50 €/St	ZAY450AT
Kabel-Hausanschlusskasten KH00	■	■	■	1	H08	130,80 €/St	ZAN334C
Bodenrost	□	□	□	1	H08	103,10 €/St	ZAY90274
3 x Sockelfüller	□	□	□	1	H08	27,00 €/St	ZAY95075
SLS-Schalter, 3-phasig, 1-polig schaltbar 50A	■			1	H30	284,70 €/St	HTS350E
SLS-Schalter, 3-phasig, 1-polig schaltbar 35A		■	■	1	H30	273,90 €/St	HTS335E
Zählersteckklemme Drehstromzähler 63A /AC 400V	■		■	5	H61	89,20 €/St	KJ30S
Steckstifte für ZSK, 7x45mm, Drehstrom	□		□	1	H61	8,70 €/Set	KJ03Z
Ausschalter, 3-polig, 63A, sperr- + plombierbar	■	■	■	1	H45	54,20 €/St	SH363S
Spannungsvers. eHZ/3-Punkt mit LS, 6A/25kA	1*	1*	1*	1	H02	71,30 €/St	ZY405MS
Spgs.vers. eHZ mit Sich.box, 1A/25kA im UAR	1*	1*	1*	1	H02	75,00 €/St	ZY255MS
ZAS-Nachrüstfeld, 1Verteiler 7reihig	□	□	□	1	H08	296,00 €/St	★ ZAD717
ZAS-Nachrüstfeld, 1Verteiler 4reihig m.M	□	□	□	1	H08	296,00 €/St	★ ZAD714B



ZAS207BE14A

Zähleranschlusssäule mit BKE-I für 1 eHZ mit APZ +1 Nachrüstfeld

Eigenschaften:

- mit Innenausbau univers Z
- Montagevorrichtung für Hausanschlusskasten (HAK)
- Säule gemäß Anwendungsregel VDE-AR-N 4102
mindestens 200 mm von Erdboden bis Unterkante HAK
- BKE-I, 450 mm für eHZ
- Anlagenseitiger Anschlussraum (AAR) 300 mm
- Maße: H = 2010 mm, B = 838 mm, T = 277 mm

- Nachstehende Ausführung entsprechend 4- oder 5-polig
- Hauptleitungsabweigungsklemmen bis 25 mm², fingersicher
 - Netzseitiger Anschlussraum mit SaS-System 250 A für SLS
 - inkl. Kabelsatz für Verdrahtung von HAK auf SaS und zugehöriger Sammelschienenklemmen
 - APZ-Feld nach VDE-AR-N 4101:2015-09
 - Leerplatz für Nachrüstfeld ZAD7..., 1050 mm
 - Die 4-polige Ausführung ist für TN-Netz vorgesehen und für TT-Netz leicht umbaubar

Bezeichnung	VPE	PrGr	Preis	Best.Nr.
Zähleranschlusssäule BKE-I für eHZ, 4-polig mit APZ	1	H08	1.907,30 €/St	★ ZAS207BE14A
Zähleranschlusssäule BKE-I für eHZ, 5-polig mit APZ	1	H08	1.914,50 €/St	★ ZAS207BE15A

Separat zu bestellen:

Bezeichnung	PW	VS	SWE	OV	VPE	PrGr	Preis	Best.Nr.
TSG-Feldabdeckung IP54, 300 mm	■	■	■	■	1	H08	97,50 €/St	ZAY300A
Kabel-Hausanschlusskasten KH00	■	■	■	■	1	H08	130,80 €/St	ZAN334C
Bodenrost	□	□	□	□	1	H08	103,10 €/St	ZAY90274
3 x Sockelfüller	□	□	□	□	1	H08	27,00 €/St	ZAY95075
SLS-Schalter, 3-phasig, 1-polig schaltbar 50A	■				1	H30	284,70 €/St	HTS350E
SLS-Schalter, 3-phasig, 1-polig schaltbar 40A		■			1	H30	280,90 €/St	HTS340E
SLS-Schalter, 3-phasig, 1-polig schaltbar 35A			■	■	1	H30	273,90 €/St	HTS335E
BKE-Datenschnittstelle, 450mm	■	■	■	■	1	H01	46,20 €/St	EHZ001K
Ausschalter, 3-polig, 63A, sperr- + plombierbar				■	1	H45	54,20 €/St	SH363S
Spgs.vers. eHZ mit Sich.-box, 1A/25kA im UAR	1*	1*	1*	1*	1	H02	75,00 €/St	ZY255MS
Spannungsvers. eHZ/3-Punkt mit LS, 6A/25kA	1*	1*	1*	1*	1	H02	71,30 €/St	ZY405MS
Best.-Paket, eHZ/3-Pkt., mit Si.box im RFZ	1*	1*	1*	1*	1	H02	74,50 €/St	ZY105MS
Best.-Paket, 3-Pkt./eHZ, m. SLS, 1-pol., 16A	1*	1*	1*	1*	1	H02	113,20 €/St	ZY415MS
ZAS-Nachrüstfeld, 1Verteiler 7reihig	□	□	□	□	1	H08	296,00 €/St	★ ZAD717
ZAS-Nachrüstfeld, 1Verteiler 4reihig m.M	□	□	□	□	1	H08	296,00 €/St	★ ZAD714B

VNB: Regionen Mitte

PW - Pfalzwerke
 VS - vew Saar
 SWE - SYNA/Westnetz/EON-Mitte
 OV - OVAG

NRM - Netzdienste Rhein-Main
 EO - EON Mitte
 HE - Hessen

1* Bestückungspaket ZYxxMS als
 Spannungsversorgung für das
 Messsystem separat bestellen,
 gemäß Übersicht Zählerplatzliste
 nach Vorgaben VNB

■ Anforderung VNB
 □ optional

Bitte beachten Sie abweichende Anforderungen regionaler VNB

Zähleranschlusssäule mit 3-Punktbefestigung für 2 Zähler mit APZ +1 Nachrüstfeld
Eigenschaften:

- mit Innenausbau univers Z
- Montagevorrichtung für Hausanschlusskasten (HAK)
- Säule gemäß Anwendungsregel VDE-AR-N 4102 mindestens 200 mm von Erdboden bis Unterkante HAK
- 2 Zählerkreuze 750 mm
- Anlagenseitiger Anschlussraum (AAR) 300 mm
- Maße: H = 2010 mm, B = 838 mm, T = 277 mm

- Ausführung entsprechend 4- oder 5-polig
- 2 Hauptleitungsabweigungsklemmen bis 25 mm², fingersicher
- Netzseitiger Anschlussraum mit SaS-System 250 A für SLS
- inkl. Kabelsatz für Verdrahtung von HAK auf SaS und zugehöriger Sammelschienenklemmen
- APZ-Feld nach VDE-AR-N 4101:2015-09
- Leerplatz für Nachrüstfeld ZAD7..., 1050 mm
- Die 4-polige Ausführung ist für TN-Netz vorgesehen und für TT-Netz leicht umbaubar

Bezeichnung	VPE	PrGr	Preis	Best.Nr.
Zähleranschlusssäule für 2 Zähler 3.HZ, 4-polig mit APZ	1	H08	1.920,60 €/St	★ ZAS207BD24A
Zähleranschlusssäule für 2 Zähler 3.HZ, 5-polig mit APZ	1	H08	1.927,80 €/St	★ ZAS207BD25A

Separat zu bestellen:

Bezeichnung	NRM	EO	HE	VPE	PrGr	Preis	Best.Nr.
Zählerfeldabdeckung IP54, 750 mm mit Tür	■	■	■	1	H08	192,80 €/St	ZAY750AT
Kabel-Hausanschlusskasten KH00	■	■	■	1	H08	130,80 €/St	ZAN334C
Bodenrost	□	□	□	1	H08	103,10 €/St	ZAY90274
3 x Sockelfüller	□	□	□	1	H08	27,00 €/St	ZAY95075
2 x SLS-Schalter, 3-phasig, 1-polig schaltbar 50A	■			1	H30	284,70 €/St	HTS350E
2 x SLS-Schalter, 3-phasig, 1-polig schaltbar 35A		■	■	1	H30	273,90 €/St	HTS335E
Zählersteckklemme Drehstromzähler 63A /AC 400V	■		■	5	H61	89,20 €/St	KJ30S
Steckstifte für ZSK, 7x45mm, Drehstrom	□		□	1	H61	8,70 €/Set	KJ03Z
Ausschalter, 3-polig, 63A, sperr- + plombierbar	■	■	■	1	H45	54,20 €/St	SH363S
Spannungsvers. eHZ/3-Punkt mit LS, 6A/25kA	1*	1*	1*	1	H02	71,30 €/St	ZY405MS
Spags.vers. eHZ mit Sich.box, 1A/25kA im UAR	1*	1*	1*	1	H02	75,00 €/St	ZY255MS
ZAS-Nachrüstfeld, 1Verteiler 7reiig	□	□	□	1	H08	296,00 €/St	★ ZAD717
ZAS-Nachrüstfeld, 1Verteiler 4reiig m.M	□	□	□	1	H08	296,00 €/St	★ ZAD714B



ZAS207BD24A

ZAS-Zähleranschlusssäulen

Zähleranschlusssäule mit BKE-I für 2 eHZ mit APZ +1 Nachrüstfeld
Eigenschaften:

- mit Innenausbau univers Z
- Montagevorrichtung für Hausanschlusskasten (HAK)
- Säule gemäß Anwendungsregel VDE-AR-N 4102 mindestens 200 mm von Erdboden bis Unterkante HAK
- 2 BKE-I, 450 mm für eHZ inkl. Raum für Zusatzanwendung
- Anlagenseitiger Anschlussraum (AAR) 300 mm
- Maße: H = 2010 mm, B = 838 mm, T = 277 mm

- Ausführung entsprechend 4- oder 5-polig
- 2 Hauptleitungsabweigungsklemmen bis 25 mm², fingersicher
- Netzseitiger Anschlussraum mit SaS-System 250 A für SLS
- inkl. Kabelsatz für Verdrahtung von HAK auf SaS und zugehöriger Sammelschienenklemmen
- APZ-Feld nach VDE-AR-N 4101:2015-09
- Leerplatz für Nachrüstfeld ZAD7..., 1050 mm
- Die 4-polige Ausführung ist für TN-Netz vorgesehen und für TT-Netz leicht umbaubar

Bezeichnung	VPE	PrGr	Preis	Best.Nr.
Zähleranschlusssäule BKE-I für 2 eHZ, 4-polig mit APZ	1	H08	2.009,50 €/St	★ ZAS207BE24A
Zähleranschlusssäule BKE-I für 2 eHZ, 5-polig mit APZ	1	H08	2.016,70 €/St	★ ZAS207BE25A

Separat zu bestellen:

Bezeichnung	PW	VS	SWE	OV	VPE	PrGr	Preis	Best.Nr.
TSG-Feldabdeckung IP54, 300 mm	■	■	■	■	1	H08	97,50 €/St	ZAY300A
Kabel-Hausanschlusskasten KH00	■	■	■	■	1	H08	130,80 €/St	ZAN334C
Bodenrost	□	□	□	□	1	H08	103,10 €/St	ZAY90274
3 x Sockelfüller	□	□	□	□	1	H08	27,00 €/St	ZAY95075
2 x SLS-Schalter, 3-phasig, 1-polig schaltbar 50A	■				1	H30	284,70 €/St	HTS350E
2 x SLS-Schalter, 3-phasig, 1-polig schaltbar 40A		■			1	H30	280,90 €/St	HTS340E
2 x SLS-Schalter, 3-phasig, 1-polig schaltbar 35A			■	■	1	H30	273,90 €/St	HTS335E
BKE-Datenschnittstelle, 450mm	■	■	■	■	1	H01	46,20 €/St	EHZ001K
Ausschalter, 3-polig, 63A, sperr- + plombierbar				■	1	H45	54,20 €/St	SH363S
Spags.vers. eHZ mit Sich.-box, 1A/25kA im UAR	1*	1*	1*	1*	1	H02	75,00 €/St	ZY255MS
Spannungsvers. eHZ/3-Punkt mit LS, 6A/25kA	1*	1*	1*	1*	1	H02	71,30 €/St	ZY405MS
RJ45-Buchse, IP2X, für Hutschiene	■	■	■	■	10	H01	28,50 €/St	ZZ45ZPH6
RJ45-Buchse, IP2X, Montage im RfZ	■	■	■	■	1	H01	28,55 €/St	ZZ45ZP6
Best.-Paket, eHZ/3-Pkt., mit Si.box im RfZ	1*	1*	1*	1*	1	H02	74,50 €/St	ZY105MS
Best.-Paket, 3-Pkt./eHZ, m. SLS, 1-pol., 16A	1*	1*	1*	1*	1	H02	113,20 €/St	ZY415MS
ZAS-Nachrüstfeld, 1Verteiler 7reiig	□	□	□	□	1	H08	296,00 €/St	★ ZAD717
ZAS-Nachrüstfeld, 1Verteiler 4reiig m.M	□	□	□	□	1	H08	296,00 €/St	★ ZAD714B



ZAS207BE24A

VNB: Regionen Süd

BY - Bayern

Bitte beachten Sie abweichende Anforderungen regionaler VNB

■ Anforderung VNB
□ optional

ZAS-Zähleranschlusssäulen



ZAS175BD14

Zähleranschlusssäule mit 3-Punktbefestigung für 1 Zähler

Eigenschaften:

- mit Innenausbau univers Z
- Montagevorrichtung für Hausanschlusskasten (HAK)
- Säule gemäß Anwendungsregel VDE-AR-N 4102 mindestens 200 mm von Erdboden bis Unterkante HAK
- Zählerkreuz 450 mm
- Anlagenseitiger Anschlussraum (AAR) 300 mm
- Maße: H = 1710 mm, B = 583 mm, T = 277 mm

- Ausführung entsprechend 4- oder 5-polig
- Hauptleitungsabweigklemmen bis 25 mm², fingersicher
 - Netzseitiger Anschlussraum mit SaS-System 250 A für SLS
 - inkl. Kabelsatz für Verdrahtung von HAK auf SaS und zugehöriger Sammelschienenklemmen
 - Die 4-polige Ausführung ist für TN-Netz vorgesehen und für TT-Netz leicht umbaubar

Bezeichnung	VPE	PrGr	Preis	Best.Nr.
Zähleranschlusssäule für Zähler 3.HZ, 4-polig	1	H08	1.417,10 €/St	★ ZAS175BD14
Zähleranschlusssäule für Zähler 3.HZ, 5-polig	1	H08	1.424,30 €/St	★ ZAS175BD15

Separat zu bestellen:

Bezeichnung	BY	VPE	PrGr	Preis	Best.Nr.
Zählerfeldabdeckung IP54, 450 mm mit Tür	■	1	H08	141,50 €/St	ZAY450AT
Kabel-Hausanschlusskasten KH00	■	1	H08	130,80 €/St	ZAN334C
Bodenrost	□	1	H08	103,10 €/St	ZAY90274
2 x Sockelfüller	□	1	H08	27,00 €/St	ZAY95075
SLS-Schalter, 3-phasig, 1-polig schaltbar 35A	■	1	H30	273,90 €/St	HTS335E



ZAS175BE14

Zähleranschlusssäule mit BKE-I für 1 eHZ

Eigenschaften:

- mit Innenausbau univers Z
- Montagevorrichtung für Hausanschlusskasten (HAK)
- Säule gemäß Anwendungsregel VDE-AR-N 4102 mindestens 200 mm von Erdboden bis Unterkante HAK
- BKE-I, 450 mm für eHZ inkl. Raum für Zusatzanwendung
- Anlagenseitiger Anschlussraum (AAR) 300 mm
- Maße: H = 1710 mm, B = 583 mm, T = 277 mm

- Ausführung entsprechend 4- oder 5-polig
- Hauptleitungsabweigklemmen bis 25 mm², fingersicher
 - Netzseitiger Anschlussraum mit SaS-System 250 A für SLS
 - inkl. Kabelsatz für Verdrahtung von HAK auf SaS und zugehöriger Sammelschienenklemmen
 - Die 4-polige Ausführung ist für TN-Netz vorgesehen und für TT-Netz leicht umbaubar

Bezeichnung	VPE	PrGr	Preis	Best.Nr.
Zähleranschlusssäule BKE-I für eHZ, 4-polig	1	H08	1.519,30 €/St	★ ZAS175BE14
Zähleranschlusssäule BKE-I für eHZ, 5-polig	1	H08	1.526,50 €/St	★ ZAS175BE15

Separat zu bestellen:

Bezeichnung	BY	VPE	PrGr	Preis	Best.Nr.
TSG-Feldabdeckung IP54, 300 mm	■	1	H08	97,50 €/St	ZAY300A
Kabel-Hausanschlusskasten KH00	■	1	H08	130,80 €/St	ZAN334C
Bodenrost	□	1	H08	103,10 €/St	ZAY90274
2 x Sockelfüller	□	1	H08	27,00 €/St	ZAY95075
SLS-Schalter, 3-phasig, 1-polig schaltbar 35A	■	1	H30	273,90 €/St	HTS335E
BKE-Datenschnittstelle, 450mm	■	1	H01	46,20 €/St	EHZ001K

VNB: Regionen Süd

BY - Bayern

Bitte beachten Sie abweichende Anforderungen regionaler VNB

■ Anforderung VNB
□ optional

Zähleranschluss säule mit 3-Punktbefestigung für 1 Zähler mit APZ

Eigenschaften:

- mit Innenausbau univers Z
- Montagevorrichtung für Hausanschlusskasten (HAK)
- Säule gemäß Anwendungsregel VDE-AR-N 4102 mindestens 200 mm von Erdboden bis Unterkante HAK
- Zählerkreuz 450 mm
- Anlagenseitiger Anschlussraum (AAR) 300 mm
- Maße: H = 2010 mm, B = 583 mm, T = 277 mm

- Ausführung entsprechend 4- oder 5-polig
- Hauptleitungsabweigklemmen bis 25 mm², fingersicher
 - Netzseitiger Anschlussraum mit SaS-System 250 A für SLS
 - inkl. Kabelsatz für Verdrahtung von HAK auf SaS und zugehöriger Sammelschienenklemmen
 - APZ-Feld nach VDE-AR-N 4101:2015-09
 - Die 4-polige Ausführung ist für TN-Netz vorgesehen und für TT-Netz leicht umbaubar

Bezeichnung	VPE	PrGr	Preis	Best.Nr.
Zähleranschluss säule für Zähler 3.HZ, 4-polig mit APZ	1	H080	1.469,90 €/St	★ZAS205BD14A
Zähleranschluss säule für Zähler 3.HZ, 5-polig mit APZ	1	H080	1.477,10 €/St	★ZAS205BD15A

Separat zu bestellen:

Bezeichnung	BY	VPE	PrGr	Preis	Best.Nr.
Zählerfeldabdeckung IP54, 450 mm mit Tür	■	1	H081	146,60 €/St	ZAY450AT
Kabel-Hausanschlusskasten KH00	■	1	H081	135,50 €/St	ZAN334C
Bodenrost	□	1	H081	106,80 €/St	ZAY90274
2 x Sockelfüller	□	1	H081	28,00 €/St	ZAY95075
SLS-Schalter, 3-phasig, 1-polig schaltbar 35A	■	1	H300	281,60 €/St	HTS335E
Spannungsvers. eHZ/3-Punkt mit LS, 6A/25kA	■	1	H020	74,30 €/St	ZY405MS



ZAS205BD14A

ZAS-Zähler-
anschluss säulen

Zähleranschluss säule mit BKE-I für 1 eHZ mit APZ

Eigenschaften:

- mit Innenausbau univers Z
- Montagevorrichtung für Hausanschlusskasten (HAK)
- Säule gemäß Anwendungsregel VDE-AR-N 4102 mindestens 200 mm von Erdboden bis Unterkante HAK
- 2 BKE-I, 450 mm für eHZ inkl. Raum für Zusatzanwendung
- Anlagenseitiger Anschlussraum (AAR) 300 mm
- Maße: H = 2010 mm, B = 583 mm, T = 277 mm

- Ausführung entsprechend 4- oder 5-polig
- 2 Hauptleitungsabweigklemmen bis 25 mm², fingersicher
 - Netzseitiger Anschlussraum mit SaS-System 250 A für SLS
 - inkl. Kabelsatz für Verdrahtung von HAK auf SaS und zugehöriger Sammelschienenklemmen
 - APZ-Feld nach VDE-AR-N 4101:2015-09
 - Die 4-polige Ausführung ist für TN-Netz vorgesehen und für TT-Netz leicht umbaubar

Bezeichnung	VPE	PrGr	Preis	Best.Nr.
Zähleranschluss säule BKE-I für 2 eHZ, 4-polig mit APZ	1	H080	1.572,10 €/St	★ZAS205BE14A
Zähleranschluss säule BKE-I für 2 eHZ, 5-polig mit APZ	1	H080	1.759,30 €/St	★ZAS205BE15A

Separat zu bestellen:

Bezeichnung	BY	VPE	PrGr	Preis	Best.Nr.
TSG-Feldabdeckung IP54, 300 mm	■	1	H081	101,00 €/St	ZAY300A
Kabel-Hausanschlusskasten KH00	■	1	H081	135,50 €/St	ZAN334C
Bodenrost	□	1	H081	106,80 €/St	ZAY90274
2 x Sockelfüller	□	1	H081	28,00 €/St	ZAY95075
SLS-Schalter, 3-phasig, 1-polig schaltbar 35A	■	1	H300	281,60 €/St	HTS335E
BKE-Datenschnittstelle, 450mm	■	1	H017	46,65 €/St	EHZ001K
Spannungsvers. eHZ/3-Punkt mit LS, 6A/25kA	■	1	H020	74,30 €/St	ZY405MS



ZAS205BE14A

VNB: Regionen Süd
BY - Bayern

Bitte beachten Sie abweichende Anforderungen regionaler VNB

■ Anforderung VNB
□ optional

ZAS-Zähleranschlusssäulen



ZAS207BD14A

Zähleranschlusssäule mit 3-Punktbefestigung für 1 Zähler mit APZ +1 Nachrüstfeld

Eigenschaften:

- mit Innenausbau univers Z
- Montagevorrichtung für Hausanschlusskasten (HAK)
- Säule gemäß Anwendungsregel VDE-AR-N 4102 mindestens 200 mm von Erdboden bis Unterkante HAK
- Zählerkreuz 450 mm
- Anlagenseitiger Anschlussraum (AAR) 300 mm
- Maße: H = 2010 mm, B = 838 mm, T = 277 mm

- Ausführung entsprechend 4- oder 5-polig
- Hauptleitungsabweigungsklemmen bis 25 mm², fingersicher
- Netzseitiger Anschlussraum mit SaS-System 250 A für SLS
- inkl. Kabelsatz für Verdrahtung von HAK auf SaS und zugehöriger Sammelschienenklemmen
- mLeerplatz für Nachrüstfeld ZAD7..., 1050 mm
- Die 4-polige Ausführung ist für TN-Netz vorgesehen und für TT-Netz leicht umbaubar

Bezeichnung	VPE	PrGr	Preis	Best.Nr.
Zähleranschlusssäule für Zähler 3.HZ, 4-polig mit APZ	1	H08	1.805,10 €/St	★ ZAS207BD14A
Zähleranschlusssäule für Zähler 3.HZ, 5-polig mit APZ	1	H08	1.812,30 €/St	★ ZAS207BD15A

Separat zu bestellen:

Bezeichnung	BY	VPE	PrGr	Preis	Best.Nr.
Zählerfeldabdeckung IP54, 450 mm mit Tür	■	1	H08	141,50 €/St	ZAY450AT
Kabel-Hausanschlusskasten KH00	■	1	H08	130,80 €/St	ZAN334C
Bodenrost	□	1	H08	103,10 €/St	ZAY90274
3 x Sockelfüller	□	1	H08	27,00 €/St	ZAY95075
SLS-Schalter, 3-phasig, 1-polig schaltbar 35A	■	1	H30	273,90 €/St	HTS335E
Spannungsvers. eHZ/3-Punkt mit LS, 6A/25kA	■	1	H02	71,30 €/St	ZY405MS
ZAS-Nachrüstfeld, 1Verteiler 7reihig	□	1	H08	296,00 €/St	★ ZAD717
ZAS-Nachrüstfeld, 1Verteiler 4reihig m.M	□	1	H08	296,00 €/St	★ ZAD714B



ZAS207BE14A

Zähleranschlusssäule mit BKE-I für 1 eHZ mit APZ +1 Nachrüstfeld

Eigenschaften:

- mit Innenausbau univers Z
- Montagevorrichtung für Hausanschlusskasten (HAK)
- Säule gemäß Anwendungsregel VDE-AR-N 4102 mindestens 200 mm von Erdboden bis Unterkante HAK
- BKE-I, 450 mm für eHZ inkl. Raum für Zusatzanwendung
- Anlagenseitiger Anschlussraum (AAR) 300 mm
- Maße: H = 2010 mm, B = 838 mm, T = 277 mm

- Ausführung entsprechend 4- oder 5-polig
- Hauptleitungsabweigungsklemmen bis 25 mm², fingersicher
- Netzseitiger Anschlussraum mit SaS-System 250 A für SLS
- inkl. Kabelsatz für Verdrahtung von HAK auf SaS und zugehöriger Sammelschienenklemmen
- APZ-Feld nach VDE-AR-N 4101:2015-09
- Leerplatz für Nachrüstfeld ZAD7..., 1050 mm
- Die 4-polige Ausführung ist für TN-Netz vorgesehen und für TT-Netz leicht umbaubar

Bezeichnung	VPE	PrGr	Preis	Best.Nr.
Zähleranschlusssäule BKE-I für eHZ, 4-polig mit APZ	1	H08	1.907,30 €/St	★ ZAS207BE14A
Zähleranschlusssäule BKE-I für eHZ, 5-polig mit APZ	1	H08	1.914,50 €/St	★ ZAS207BE15A

Separat zu bestellen:

Bezeichnung	BY	VPE	PrGr	Preis	Best.Nr.
TSG-Feldabdeckung IP54, 300 mm	■	1	H08	97,50 €/St	ZAY300A
Kabel-Hausanschlusskasten KH00	■	1	H08	130,80 €/St	ZAN334C
Bodenrost	□	1	H08	103,10 €/St	ZAY90274
3 x Sockelfüller	□	1	H08	27,00 €/St	ZAY95075
SLS-Schalter, 3-phasig, 1-polig schaltbar 35A	■	1	H30	273,90 €/St	HTS335E
BKE-Datenschnittstelle, 450mm	■	1	H01	46,20 €/St	EHZ001K
Spannungsvers. eHZ/3-Punkt mit LS, 6A/25kA	■	1	H02	71,30 €/St	ZY405MS
ZAS-Nachrüstfeld, 1Verteiler 7reihig	□	1	H08	296,00 €/St	★ ZAD717
ZAS-Nachrüstfeld, 1Verteiler 4reihig m.M	□	1	H08	296,00 €/St	★ ZAD714B

VNB: Regionen Süd

BY - Bayern

Bitte beachten Sie abweichende Anforderungen regionaler VNB

 Anforderung VNB
 optional

Zähleranschluss säule mit 3-Punktbefestigung für 2 Zähler mit APZ +1 Nachrüstfeld
Eigenschaften:

- mit Innenausbau univers Z
- Montagevorrichtung für Hausanschlusskasten (HAK)
- Säule gemäß Anwendungsregel VDE-AR-N 4102 mindestens 200 mm von Erdboden bis Unterkante HAK
- 2 Zählerkreuze 750 mm
- Anlagenseitiger Anschlussraum (AAR) 300 mm
- Maße: H = 2010 mm, B = 838 mm, T = 277 mm

- Ausführung entsprechend 4- oder 5-polig
- 2 Hauptleitungsabweigungsklemmen bis 25 mm², fingersicher
- Netzseitiger Anschlussraum mit SaS-System 250 A für SLS
- inkl. Kabelsatz für Verdrahtung von HAK auf SaS und zugehöriger Sammelschienenklemmen
- APZ-Feld nach VDE-AR-N 4101:2015-09
- Leerplatz für Nachrüstfeld ZAD7..., 1050 mm
- Die 4-polige Ausführung ist für TN-Netz vorgesehen und für TT-Netz leicht umbaubar

Bezeichnung	VPE	PrGr	Preis	Best.Nr.
Zähleranschluss säule für 2 Zähler 3.HZ, 4-polig mit APZ	1	H08	1.920,60 €/St	★ ZAS207BD24A
Zähleranschluss säule für 2 Zähler 3.HZ, 5-polig mit APZ	1	H08	1.927,80 €/St	★ ZAS207BD25A

Separat zu bestellen:

Bezeichnung	BY	VPE	PrGr	Preis	Best.Nr.
Zählerfeldabdeckung IP54, 750 mm mit Tür	■	1	H08	192,80 €/St	ZAY750AT
Kabel-Hausanschlusskasten KH00	■	1	H08	130,80 €/St	ZAN334C
Bodenrost	□	1	H08	103,10 €/St	ZAY90274
3 x Sockelfüller	□	1	H08	27,00 €/St	ZAY95075
2 x SLS-Schalter, 3-phasig, 1-polig schaltbar 35A	■	1	H30	273,90 €/St	HTS335E
Spannungsvers. eHZ/3-Punkt mit LS, 6A/25kA	■	1	H02	71,30 €/St	ZY405MS
ZAS-Nachrüstfeld, 1Verteiler 7reihig	□	1	H08	296,00 €/St	★ ZAD717
ZAS-Nachrüstfeld, 1Verteiler 4reihig m.M	□	1	H08	296,00 €/St	★ ZAD714B



ZAS207BD24A

ZAS-Zähleranschluss säulen

Zähleranschluss säule mit BKE-I für 2 eHZ mit APZ +1 Nachrüstfeld
Eigenschaften:

- mit Innenausbau univers Z
- Montagevorrichtung für Hausanschlusskasten (HAK)
- Säule gemäß Anwendungsregel VDE-AR-N 4102 mindestens 200 mm von Erdboden bis Unterkante HAK
- 2 BKE-I, 450 mm für eHZ inkl. Raum für Zusatzanwendung
- Anlagenseitiger Anschlussraum (AAR) 300 mm
- Maße: H = 2010 mm, B = 838 mm, T = 277 mm

- Ausführung entsprechend 4- oder 5-polig
- 2 Hauptleitungsabweigungsklemmen bis 25 mm², fingersicher
- Netzseitiger Anschlussraum mit SaS-System 250 A für SLS
- inkl. Kabelsatz für Verdrahtung von HAK auf SaS und zugehöriger Sammelschienenklemmen
- APZ-Feld nach VDE-AR-N 4101:2015-09
- Leerplatz für Nachrüstfeld ZAD7..., 1050 mm
- Die 4-polige Ausführung ist für TN-Netz vorgesehen und für TT-Netz leicht umbaubar

Bezeichnung	VPE	PrGr	Preis	Best.Nr.
Zähleranschluss säule BKE-I für 2 eHZ, 4-polig mit APZ	1	H08	2.009,50 €/St	★ ZAS207BE24A
Zähleranschluss säule BKE-I für 2 eHZ, 5-polig mit APZ	1	H08	2.016,70 €/St	★ ZAS207BE25A

Separat zu bestellen:

Bezeichnung	BY	VPE	PrGr	Preis	Best.Nr.
TSG-Feldabdeckung IP54, 300 mm	■	1	H08	97,50 €/St	ZAY300A
Kabel-Hausanschlusskasten KH00	■	1	H08	130,80 €/St	ZAN334C
Bodenrost	□	1	H08	103,10 €/St	ZAY90274
3 x Sockelfüller	□	1	H08	27,00 €/St	ZAY95075
2 x SLS-Schalter, 3-phasig, 1-polig schaltbar 35A	■	1	H30	273,90 €/St	HTS335E
BKE-Datenschnittstelle, 450mm	■	1	H01	46,20 €/St	EHZ001K
Spannungsvers. eHZ/3-Punkt mit LS, 6A/25kA	■	1	H02	71,30 €/St	ZY405MS
ZAS-Nachrüstfeld, 1Verteiler 7reihig	□	1	H08	296,00 €/St	★ ZAD717
ZAS-Nachrüstfeld, 1Verteiler 4reihig m.M	□	1	H08	296,00 €/St	★ ZAD714B



ZAS207BE24A

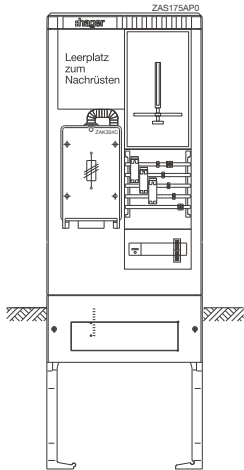

ZAS175AP0

1 Zählerplatz + 1 Leerplatz

- mit 5-Leiter-Verdrahtung

bestehend aus:

- 1 x Leersäule Baureihe 175
- 1 x K-HAS (KH00) mit Verdrahtung 16 mm²
- 5-Leiter-Sammelschienen-System 250 A
- 1 x 3 NH00-Zählervorsicherung
- 1 x Zählerplatz 450 mm, vorbereitet zur Nachrüstung einer Zählerfeldabdeckung IP 54
- 1 x Hauptschalter 3-polig, 63 A, verriegelbar im Abgang
- 1 x Leerplatz 300 mm, vorbereitet zur Nachrüstung eines Verteilers oder TSG-Platzes ZAD2..

Empfohlener Zukauf:

- 2 x Sockelfüller
- 1 x Bodenrost
- 1 x Zählerfeldabdeckung

Bezeichnung	VPE	PrGr	Preis	Best.Nr.
Zähleranschlussssäule 1ZP + 1LP, 2-feldig	1	H08	1.856,10 €/St	ZAS175AP0

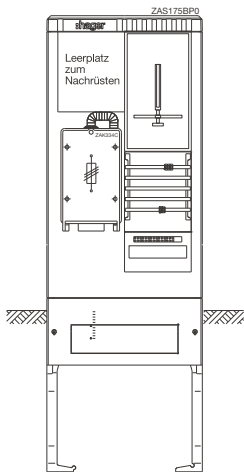

ZAS175BP0

1 Zählerplatz + 1 Leerplatz

- mit 5-Leiter-Verdrahtung

bestehend aus:

- 1 x Leersäule Baureihe 175
- 1 x K-HAS (KH00) mit Verdrahtung 16 mm²
- 5-Leiter-Sammelschienen-System 250 A
- 1 x Zählerplatz 450 mm, vorbereitet zur Nachrüstung einer Abdeckung IP 54
- 1 x Hauptleitungsabzweigklemme 5-polig, 25 mm² im Abgang
- 1 x Leerplatz 300 mm, vorbereitet zur Nachrüstung eines Verteilers oder TSG-Platzes ZAD2..

Empfohlener Zukauf:

- 2 x Sockelfüller
- 1 x Bodenrost
- 1 x Zählerfeldabdeckung
- SLS-Schalter je Zählerplatz

Bezeichnung	VPE	PrGr	Preis	Best.Nr.
Zähleranschlussssäule 1ZP + 1LP, 2-feldig	1	H08	1.431,90 €/St	ZAS175BP0

Hinweis:

Die Montage der ZAD... Nachrüstfelder erfolgt werkseitig.

1 TSG-Platz (300 mm)

- mit D01-Steuersicherung und Verdrahtungssatz

Empfohlener Zukauf:

1 x TSG-Feldabdeckung

Bezeichnung	VPE	PrGr	Preis	Best.Nr.
ZAS-Nachrüstfeld, 1TSG Platz 300mm, D01	1	H08	181,90 €/St	ZAD210AP0

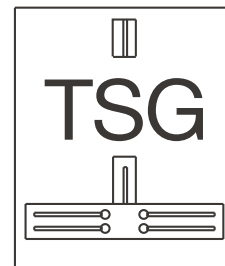

ZAD210AP0

1 TSG-Platz (300 mm)

- mit LS-Steuersicherung und Verdrahtungssatz

Empfohlener Zukauf:

1 x TSG-Feldabdeckung

Bezeichnung	VPE	PrGr	Preis	Best.Nr.
ZAS-Nachrüstfeld, 1TSG Platz 300mm, LS	1	H08	188,60 €/St	ZAD210BP0

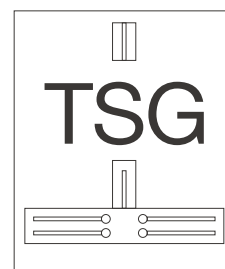

ZAD210BP0

1 Montageplatte (Lochblech)

- H x B x T (mm): 300 x 245 x 6 mm (Einbautiefe 190 mm)

Empfohlener Zukauf:

1 x TSG-Feldabdeckung

Bezeichnung	VPE	PrGr	Preis	Best.Nr.
ZAS-Nachrüstfeld, 1Montageplatte 300mm	1	H08	98,80 €/St	ZAD210B



ZAD210B

1 Verteiler 2-reihig (24TE)

- zur individuellen Bestückung, mit N/PE-Steckklemme

Empfohlener Zukauf:

1 x TSG-Feldabdeckung

Bezeichnung	VPE	PrGr	Preis	Best.Nr.
ZAS-Nachrüstfeld, 1Verteilefeld 2reihig	1	H08	173,50 €/St	ZAD212CP0

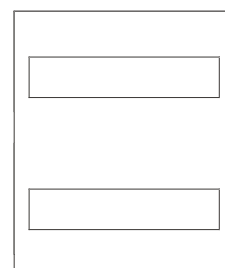

ZAD212CP0

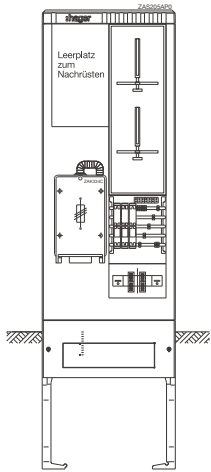

ZAS205AP0

2 Zählerplätze + 1 Leerplatz

- mit 5-Leiter-Verdrahtung

bestehend aus:

- 1 x Leersäule Baureihe 205
- 1 x K-HAS (KH00) mit Verdrahtung 25 mm²
- 5-Leiter-Sammelschienen-System 250 A
- 2 x 3 NH00-Zählervorsicherung
- 2 x Zählerplatz vorbereitet zur Nachrüstung einer Zählerfeldabdeckung IP 64
- 2 x Hauptschalter 3-polig, 63 A, verriegelbar im Abgang
- 1 x Leerplatz 450 mm, vorbereitet zur Nachrüstung eines Verteilers oder TSG-Platzes ZAD3..

Empfohlener Zukauf:

- 2 x Sockelfüller
- 1 x Bodenrost
- 1 x Zählerfeldabdeckung

Bezeichnung	VPE	PrGr	Preis	Best.Nr.
Zähleranschlusssäule Z2P + 1LP, 2-feldig	1	H08	2.199,90 €/St	ZAS205AP0

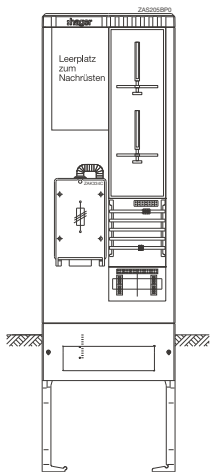

ZAS205BP0

2 Zählerplätze + 1 Leerplatz

- mit 5-Leiter-Verdrahtung

bestehend aus:

- 1 x Leersäule Baureihe 205
- 1 x K-HAS (KH00) mit Verdrahtung 25 mm²
- 5-Leiter-Sammelschienen-System 250 A
- 2 x Zählerplatz vorbereitet zur Nachrüstung einer Zählerfeldabdeckung IP 54
- 2 x Hauptleitungsabzweigklemme 5-polig, 25 mm² im Abgang, fingersicher
- 1 x Leerplatz 450 mm, vorbereitet zur Nachrüstung eines Verteilers oder TSG-Platzes ZAD3..

Empfohlener Zukauf:

- 2 x Sockelfüller
- 1 x Bodenrost
- 1 x Zählerfeldabdeckung
- SLS-Schalter je Zählerplatz

Bezeichnung	VPE	PrGr	Preis	Best.Nr.
Zähleranschlusssäule Z2P + 1LP, 2-feldig	1	H08	1.536,00 €/St	ZAS205BP0

Hinweis:

Die Montage der ZAD... Nachrüstfelder erfolgt werkseitig.

1 TSG-Platz (450 mm)

- mit D01-Steuersicherung und Verdrahtungssatz

Empfohlener Zukauf:

1 x TSG-Feldabdeckung

Bezeichnung	VPE	PrGr	Preis	Best.Nr.
ZAS-Nachrüstfeld, 1TSG Platz 450mm, D01	1	H08	198,20 €/St	ZAD310AP0

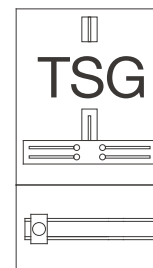

ZAD310AP0

1 TSG-Platz (450 mm)

- mit LS-Steuersicherung und Verdrahtungssatz

Empfohlener Zukauf:

1 x TSG-Feldabdeckung

Bezeichnung	VPE	PrGr	Preis	Best.Nr.
ZAS-Nachrüstfeld, 1TSG Platz 450mm, LS	1	H08	208,80 €/St	ZAD310BP0

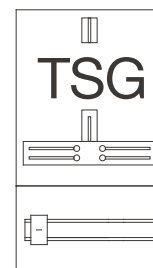

ZAD310BP0

1 Montageplatte (Lochblech)

- H x B x T (mm): 450 x 245 x 6 mm (Einbautiefe 190 mm)

Empfohlener Zukauf:

1 x TSG-Feldabdeckung

Bezeichnung	VPE	PrGr	Preis	Best.Nr.
ZAS-Nachrüstfeld, 1Montageplatte 450mm	1	H08	106,70 €/St	ZAD310B

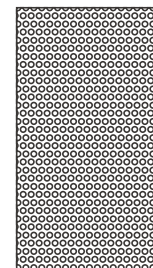

ZAD310B

1 Verteiler 3-reihig (36TE)

- zur individuellen Bestückung, mit N/PE-Steckklemme

Empfohlener Zukauf:

1 x TSG-Feldabdeckung

Bezeichnung	VPE	PrGr	Preis	Best.Nr.
ZAS-Nachrüstfeld, 1Verteilerfeld 3reihig	1	H08	189,80 €/St	ZAD313CP0

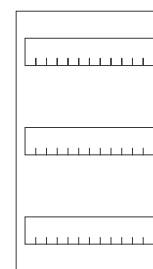

ZAD313CP0



ZAY95075

Sockelfüller

Bezeichnung	VPE	PrGr	Preis	Best.Nr.
Sockelfüller für Säulen u. Schränke, 25l	1	H08	27,00 €/St	ZAY95075



ZAY300A

Feldabdeckung mit Tür

- IP54

Bezeichnung	VPE	PrGr	Preis	Best.Nr.
TSG-Feldabdeckung IP54, 300 mm mit Tür	1	H08	141,50 €/St	ZAY300A
Zählerfeldabdeckung IP54, 450 mm mit Tür	1	H08	141,50 €/St	ZAY450AT
Zählerfeldabdeckung IP54, 750 mm mit Tür	1	H08	192,80 €/St	ZAY750AT

ZAS-Nachrüstfelder zum Einbau in ZAS mit Leerplätzen 750 mm

- zur individuellen Bestückung
- 7 Reihen mit N-/PE-Steckklemme

Bezeichnung	VPE	PrGr	Preis	Best.Nr.
ZAS-Nachrüstfeld, 1Verteiler 7reihig	1	H08	296,00 €/St ★	ZAD717

ZAS-Nachrüstfelder zum Einbau in ZAS mit Leerplätzen 750 mm

- zur individuellen Bestückung
- 4 Reihen + 1MP mit N-/PE-Steckklemme

Bezeichnung	VPE	PrGr	Preis	Best.Nr.
ZAS-Nachrüstfeld, 1Verteiler 4reihig m.M	1	H08	296,00 €/St ★	ZAD714B

ZAS-Zähler- anschlussschränke

Unsere Zähleranschlussschränke sind in verschiedenen Ausführungen mit bis zu sechs Zählerplätzen erhältlich. Der Einbau besteht aus schutzisolierten Zählerfeldern DIN 43870 für Zähler und ein Tarifschaltgerät (TSG). Die Zähler- und TSG-Plätze sind vorbereitet zur Nachrüstung einer Zählerplatzabdeckung (IP 54). Alle Verteilerfelder sind mit einer N/PE-Steckklemme ausgerüstet, ein Membranflansch ist werkseitig montiert. Passendes Zubehör ist in großem Umfang vorhanden.



ZAS-Zähleranschlussschränke	68
ZAS-Zähleranschlussschränke, Zubehör	70

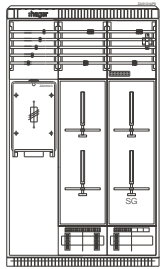

ZAS131AP0

ZAS, Größe 1/1355, 3 Zählerplätze + 1 TSG-Platz

- mit 5-Leiter-Verdrahtung

bestehend aus:

- 1 x Kabelverteilerschrank Größe 1/1355, IP 44, 1-türig
- 1 x K-HAS (KH00) mit Verdrahtung 25 mm²
- 5-Leiter-Sammelschienen-System 250 A
- 1 x LS-Schalter 10 A, B, IK = 25 kA (TSG-Sicherung)
- 1 x Steuerleitungsklemme, 7-polig (schraublose Ausführung)
- 3 x Hauptleitungsabzweigklemme 5-polig, 25 mm² im Abgang, fingersicher
- Zähler- und TSG-Plätze vorbereitet zur Nachrüstung einer Zählerfeldabdeckung IP 54 (750 mm)

Empfohlener Zukauf:

- 3 x Sockelfüller
- 1 x Bodenrost
- 1 x Zählerfeldabdeckung
- 1 x Eingrabsockel Größe 1
- SLS-Schalter je Zählerplatz

Bezeichnung	VPE	PrGr	Preis	Best.Nr.
Zähleranschlussschrank 3ZP + 1TSG, 3-fel	1	H08	3.538,30 €/St	ZAS131AP0

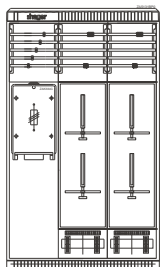

ZAS131BP0

ZAS, Größe 1/1355, 4 Zählerplätze

- mit 5-Leiter-Verdrahtung

bestehend aus:

- 1 x Kabelverteilerschrank Größe 1/1355, IP 44, 1-türig
- 1 x K-HAS (KH00) mit Verdrahtung 25 mm²
- 5-Leiter-Sammelschienen-System 250 A
- 4 x Hauptleitungsabzweigklemme 5-polig, 25 mm² im Abgang, fingersicher
- Zähler- und TSG-Plätze vorbereitet zur Nachrüstung einer Zählerfeldabdeckung IP 54 (750 mm)

Empfohlener Zukauf:

- 3 x Sockelfüller
- 1 x Bodenrost
- 1 x Zählerfeldabdeckung
- 1 x Eingrabsockel Größe 1
- SLS-Schalter je Zählerplatz

Bezeichnung	VPE	PrGr	Preis	Best.Nr.
Zähleranschlussschrank 4ZP, 3-feldig	1	H08	3.655,40 €/St	ZAS131BP0

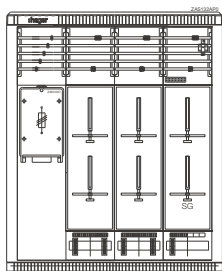

ZAS132AP0

ZAS, Größe 2/1355, 5 Zählerplätze + 1 TSG-Platz

- mit 5-Leiter-Verdrahtung

bestehend aus:

- 1 x Kabelverteilerschrank Größe 2/1355, IP 44, 2-türig
- 1 x K-HAS (KH00) mit Verdrahtung 25 mm²
- 5-Leiter-Sammelschienen-System 250 A
- 1 x LS-Schalter 10 A, B, IK = 25 kA (TSG-Sicherung)
- 1 x Steuerleitungsklemme, 7-polig (schraublose Ausführung)
- 5 x Hauptleitungsabzweigklemme 5-polig, 25 mm² im Abgang, fingersicher
- Zähler- und TSG-Plätze vorbereitet zur Nachrüstung einer Zählerfeldabdeckung IP 54 (750 mm)

Empfohlener Zukauf:

- 3 x Sockelfüller
- 1 x Bodenrost
- 1 x Zählerfeldabdeckung
- 1 x Eingrabsockel Größe 2
- SLS-Schalter je Zählerplatz

Bezeichnung	VPE	PrGr	Preis	Best.Nr.
Zähleranschlussschrank 5ZP+1TSG, 4-feld.	1	H08	5.175,30 €/St	ZAS132AP0

ZAS, Größe 2/1355, 6 Zählerplätze

- mit 5-Leiter-Verdrahtung

bestehend aus:

- 1 x Kabelverteilerschrank Größe 2/1355, IP 44, 2-türig
- 1 x K-HAS (KH00) mit Verdrahtung 25 mm²
- 5-Leiter-Sammelschienen-System 250 A
- 6 x Hauptleitungsabzweigklemme 5-polig, 25 mm² im Abgang, fingersicher
- Zähler- und TSG-Plätze vorbereitet zur Nachrüstung einer Zählerfeldabdeckung IP 54 (750 mm)

Empfohlener Zukauf:

- 3 x Sockelfüller
- 1 x Bodenrost
- 1 x Zählerfeldabdeckung
- 1 x Eingrabssockel Größe 1
- SLS-Schalter je Zählerplatz

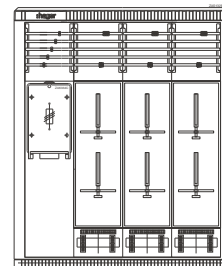

ZAS132BP0

Bezeichnung	VPE	PrGr	Preis	Best.Nr.
Zähleranschlussschrank 6ZP, 4-feldig,HAK	1	H08	5.382,60 €/St	ZAS132BP0

ZAS, Größe 2/1005, 1 Zählerplatz + Montageplatte

- 5-Leiter-Verdrahtung

bestehend aus:

- 1 x Kabelverteilerschrank, Größe 2/1005, IP 44, 2-türig
- 1 x K-HAS (KH00) mit Verdrahtung 16 mm²
- 5-Leiter-Sammelschienen-System 250 A
- 1 x Hauptleitungsabzweigklemme, allseitig fingersicher, 5-polig, 25 mm²
- 1 x Montageplatte (PVC), H x B x T (mm) 895 x 490 x 6, max. Einbautiefe 225 mm
- Zählerplätze vorbereitet zur Nachrüstung einer Zählerfeldabdeckung IP 54 (450 mm)

Empfohlener Zukauf:

- 3 x Sockelfüller
- 1 x Bodenrost
- 1 x Zählerfeldabdeckung
- 1 x Eingrabssockel Größe 2
- SLS-Schalter je Zählerplatz

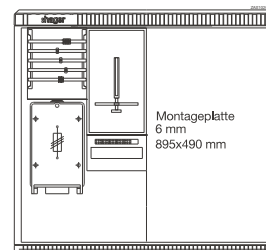

ZAS102CP0

Bezeichnung	VPE	PrGr	Preis	Best.Nr.
Zähleranschlussschrank 1ZP + 1MP, 4-feld	1	H08	3.107,60 €/St	ZAS102CP0

ZAS-Zähleranschlussschränke

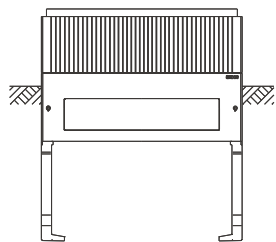

Eingrabsockel (Bausatz)

Bezeichnung	VPE	PrGr	Preis	Best.Nr.
Eingrabsockel Größe 1, 900mm	1	H08	459,20 €/St	ZAX006
Eingrabsockel Größe 2, 900mm	1	H08	501,10 €/St	ZAX007

ZAX006



Sockelfüller

Bezeichnung	VPE	PrGr	Preis	Best.Nr.
Sockelfüller für Säulen u. Schränke, 25l	1	H08	27,00 €/St	ZAY95075

ZAY95075

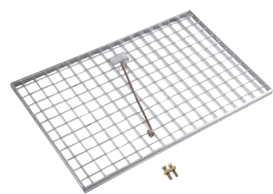

Bodenrost

Bezeichnung	VPE	PrGr	Preis	Best.Nr.
Bodenrost aus Stahlblech für KVS Gr.1	1	H08	157,10 €/St	ZAY90271
Bodenrost aus Stahlblech für KVS Gr.2	1	H08	217,30 €/St	ZAY90272

ZAY90271



Zählerfeldabdeckung mit Tür

- IP54

Bezeichnung	VPE	PrGr	Preis	Best.Nr.
Zählerfeldabdeckung IP54, 750 mm mit Tür	1	H08	192,80 €/St	ZAY750AT
Zählerfeldabdeckung IP54, 450 mm mit Tür	1	H08	141,50 €/St	ZAY450AT

ZAY450AT

STAS- Straßenbeleuchtungs- anschlussssäulen

Die Straßenbeleuchtungsanschlussssäulen sind nach den aktuellen technischen Anschlussbedingungen des jeweiligen Energieversorgers bestückt und decken die jeweiligen TAB-Anforderungen ab. Zählerplätze bzw. TSG-Platz sind vorgerichtet mit einer IP54-Abdeckung, je nach Ausführung sind Leerplätze als Nachrüstfelder vorgesehen. Grundsätzlich wird zwischen den beiden Steuerungsarten Direktschaltung und Fortschaltung unterschieden.

Straßenbeleuchtungs-
anschlussssäulen

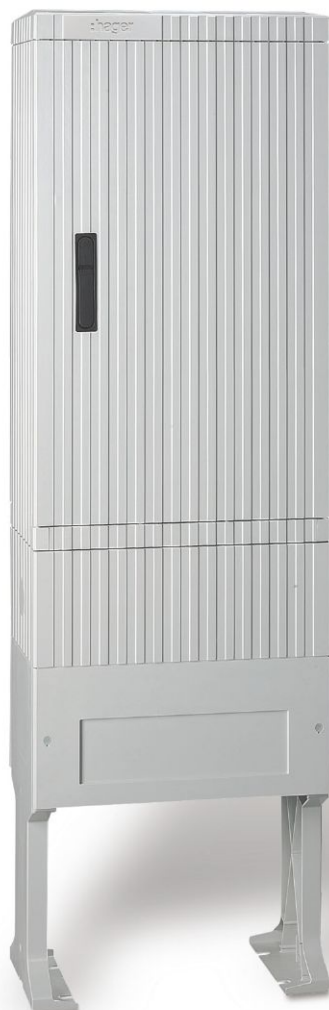

STAS-Straßenbeleuchtungsanschlusssäulen	74
Nachrüstfelder BH 5 (750 mm) für STAS	75
STAS-Straßenbeleuchtungsanschlusssäulen, Zubehör	76

- mit Zählerzu- und abgangsverdrahtung

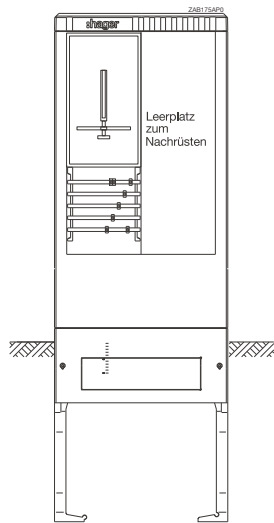

ZAB175AP0

STAS, Baureihe 175, 1 Zählerplatz + 1 Leerplatz

- 5-Leiter-Verdrahtung
- Leerplatz muss bestückt werden

bestehend aus:

- 1 x Leersäule Baureihe 175
- 5-Leiter-Sammelschienen-System 250 A
- 1 x Leerplatz für Nachrüstfeld BH 5 (750 mm)
- Zählerplätze vorbereitet zur Nachrüstung einer Zählerfeldabdeckung IP 54 (450 mm)

Empfohlener Zukauf:

- 2 x Sockelfüller
- 1 x Bodenrost
- 1 x Zählerfeldabdeckung
- SLS-Schalter je Zählerplatz

Bezeichnung	VPE	PrGr	Preis	Best.Nr.
STAS 1ZP + 1LP, 2feldig	1	H08	912,00 €/St	ZAB175AP0

Hinweis:

Die Montage der ZAD... Nachrüstfelder erfolgt werkseitig.

Verteilerfeld (60 TE)

- zur individuellen Bestückung mit 1 x Hauptleitungsabzweigklemme 5-polig, fingersicher mit N/PE-Steckklemme

Bezeichnung	VPE	PrGr	Preis	Best.Nr.
ZAS-Nachrüstfeld, Vt. 5reihig + HLAK	1	H08	258,30 €/St	ZAD515AP0



ZAD515AP0

Verteilerfeld mit D02-Elementen im Abgang

- für Direkt-/Nacht-/Halbnachtschaltung
- mit D02-Elementen im Abgang
- 6 Abgänge
- Abgangsklemmen 16 mm²

bestehend aus:

- 12 x D02-Sicherungssockel 63 A
- 2 x Schütz 63 A/AC1, 3-polig
- 2 x Gruppenschalter Hand/0/Automatik
- 1 x Schaltuhr
- 1 x Dämmerungsschalter

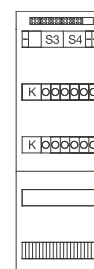

ZAD515BP0

Bezeichnung	VPE	PrGr	Preis	Best.Nr.
ZAS-Nachrüstfeld, mit D02 Element	1	H08	1.593,00 €/St	ZAD515BP0

Verteilerfeld mit LS-Schalter 16 A, B im Abgang

- für Direkt-/Nacht-/Halbnachtschaltung
- mit LS-Schalter 16 A, B im Abgang
- 6 Abgänge
- Abgangsklemmen 16 mm²

bestehend aus:

- 12 x LS-Schalter 16 A, B
- 2 x Schütz 63 A/AC1, 3-polig
- 2 x Gruppenschalter Hand/0/Automatik
- 1 x Schaltuhr
- 1 x Dämmerungsschalter

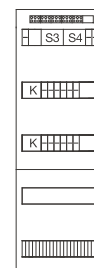

ZAD515CP0

Bezeichnung	VPE	PrGr	Preis	Best.Nr.
ZAS-Nachrüstfeld, mit LS Schalter B 16A	1	H08	1.660,60 €/St	ZAD515CP0

Straßenbeleuchtungs-
anschlussstulen



ZAY95075

Sockelfüller

Bezeichnung	VPE	PrGr	Preis	Best.Nr.
Sockelfüller für Säulen u. Schränke, 25l	1	H08	27,00 €/St	ZAY95075

Bodenrost

Bezeichnung	VPE	PrGr	Preis	Best.Nr.
Bodenrost aus Stahlblech für 155/175/205	1	H08	103,10 €/St	ZAY90274



ZAY300A

Feldabdeckung mit Tür

- IP54

Bezeichnung	VPE	PrGr	Preis	Best.Nr.
TSG-Feldabdeckung IP54, 300 mm mit Tür	1	H08	97,50 €/St	ZAY300A
Zählerfeldabdeckung IP54, 450 mm mit Tür	1	H08	141,50 €/St	ZAY450AT

Straßenbeleuchtungs-
anschlusssäulen

Verteilersäulen

Unsere Verteilersäulen gibt es rund oder eckig. Sie sind unterschiedlich dimensioniert in verschiedenen Baureihen erhältlich und können mit Montageplatten oder Einbaufeldern bestückt werden. Das Gehäuse im Rippendesign, das Plakatieren erschwert, und der Sockel bilden eine Einheit. Auf Wunsch ist ein Bodenrost erhältlich, der für eine größere Standfestigkeit auf Sand- und Kiesböden sorgt.



Leersäulen, Baureihe 142, 162	80
Leersäulen, Baureihe 142, 162, Zubehör	81
Leersäulen, Baureihe 152, 155, 157	82
Leersäulen, Baureihe 152, 155, 157, Zubehör	83
Leersäulen, Baureihe 172, 175, 177	84
Leersäulen, Baureihe 172, 175, 177, Zubehör	85
Leersäulen, Baureihe 202, 205, 207	86
Leersäulen, Baureihe 202, 205, 207, Zubehör	87
Verteilersäulen - Zubehör für Einbauten	88
Verteilersäulen - Baureihe 115, 135, rund	90

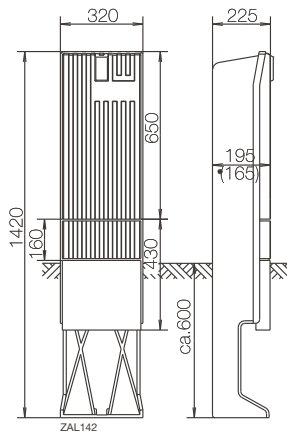

ZAL142

ZAL.. Verteilersäule - Baureihe 142/162

Bezeichnung	VPE	PrGr	Preis	Best.Nr.
Verteilersäule Baureihe 142, leer	1	H08	432,90 €/St	ZAL142
Verteilersäule Baureihe 162, leer	1	H08	456,00 €/St	ZAL162

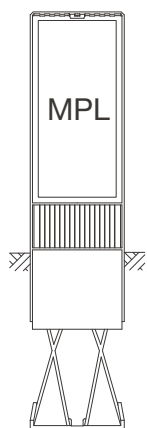

ZAL142P

ZAL..P mit eingebauter PVC-Montageplatte - Baureihe 142/162

Bezeichnung	VPE	PrGr	Preis	Best.Nr.
Verteilersäule Baureihe 142,mit MP	1	H08	458,10 €/St	ZAL142P
Verteilersäule Baureihe 162,mit MP	1	H08	492,00 €/St	ZAL162P

Verteilersäulen

Montageplatten für ZAL142/162

- aus selbstverlöschenden Kunststoff
- für diversen Aufbau
- 6 mm stark

Bezeichnung	VPE	PrGr	Preis	Best.Nr.
Montagepl. für ZAL142, PVC 600x276x6mm	1	H08	41,10 €/St	ZAY47433M
Montagepl. für ZAL162, PVC 800x276x6mm	1	H08	51,10 €/St	ZAY47434M



ZAY47433M

Befestigungssätze für Einbaufelder - für ZAL142/162

- mit Membranflansch im Zugang
- ZAY51TA: nicht für Zählerfelder geeignet

Bezeichnung	VPE	PrGr	Preis	Best.Nr.
Befestigungssatz für EBF in ZAL 142/162	1	H08	105,20 €/St	ZAY41TA
Befestigungssatz für EBF in ZAL162	1	H08	108,20 €/St	ZAY51TA

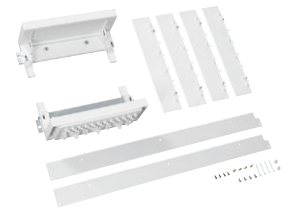

ZAY41TA

Einbaufeld für Montageplatte - für ZAY41TA

- Zum Einbau in alle Leersäulen.
- Mit N- und PE-Schienen.
- Verteilerfelder, gebaut nach DIN EN 61349 / DIN VDE 0660 Teil 504 / DIN VDE 43880
- Erforderlicher Zukauf: Abschottungen

Bezeichnung	VPE	PrGr	Preis	Best.Nr.
Baustein,universN,450x250mm,mit MP.f.VDI	1	H11	92,50 €/St	UD31M1



UD31M1

Verteilersäulen

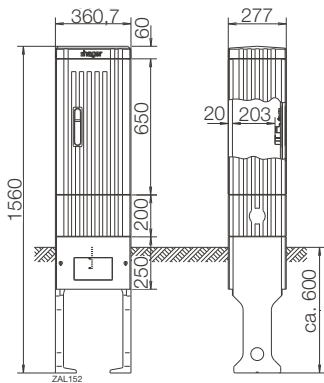

ZAL152

ZAL.. Verteilersäule - Baureihe 152/155/157

Bezeichnung	VPE	PrGr	Preis	Best.Nr.
Verteilersäule Baureihe 152, leer	1	H08	649,30 €/St	ZAL152
Verteilersäule Baureihe 155, leer	1	H08	735,20 €/St	ZAL155
Verteilersäule Baureihe 157, leer	1	H08	857,70 €/St	ZAL157

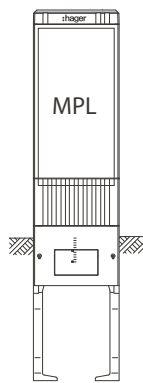

ZAL152P

ZAL..P mit eingebauter PVC-Montageplatte - Baureihe 152/155/157

Bezeichnung	VPE	PrGr	Preis	Best.Nr.
Verteilersäule Baureihe 152, mit MP	1	H08	673,50 €/St	ZAL152P
Verteilersäule Baureihe 155, mit MP	1	H08	774,50 €/St	ZAL155P
Verteilersäule Baureihe 157, mit MP	1	H08	926,40 €/St	ZAL157P

Verteilersäulen

Montageplatten für ZAL152/155/157

- Eine Montageplatte kann nicht in Kombination mit einem Einbaufeld montiert werden.
- aus selbstverlöschenden Kunststoff
- für diversen Aufbau
- 6 mm stark

Bezeichnung	VPE	PrGr	Preis	Best.Nr.
Montagepl. für ZAL152, PVC 700x278x6mm	1	H081	45,50 €/St	ZAY79271M
Montagepl. für ZAL155, PVC 700x500x6mm	1	H081	76,10 €/St	ZAY79272M
Montagepl. für ZAL157, PVC 755,5x700x6mm	1	H081	105,70 €/St	ZAY79273M



ZAY79271M

Befestigungssätze für Einbaufelder - für ZAL152/155/157

- Ein Einbaufeld kann nicht in Kombination mit einer Montageplatte montiert werden.
- mit Membranflansch im Zugang

Bezeichnung	VPE	PrGr	Preis	Best.Nr.
Befestigungssatz für EBF in ZAL152/172	1	H081	142,80 €/St	ZAY51T
Befestigungssatz für EBF in ZAL155/175	1	H081	223,20 €/St	ZAY52T
Befestigungssatz für EBF in ZAL157/177	1	H081	299,20 €/St	ZAY53T



ZAY51T

Einbaufelder Reihenabstand 125 mm für Reiheneinbaugeräte

- Zum Einbau in alle Leersäulen.
- Mit N- und PE-Schienen.
- Verteilerfelder, gebaut nach DIN EN 61349 / DIN VDE 0660 Teil 504 / DIN VDE 43880
- Erforderlicher Zukauf: Abschottungen

Bezeichnung	VPE	PrGr	Preis	Best.Nr.
Verteilerfeld, univ.Z, 750mm, 5-reihig	1	H016	156,00 €/St	ZU15S

Zählerfeld

- nur für Zwischenzähler
- TAB-gerechte Zähleranschlussssäulen finden Sie in der Strom im Freien Zählerplatzliste
- unverdrahtet

Bezeichnung	VPE	PrGr	Preis	Best.Nr.
Einbausatz, univ.Z, 750mm, 1ZP, 1-feldig	1	H016	159,80 €/St	ZU11



ZU11

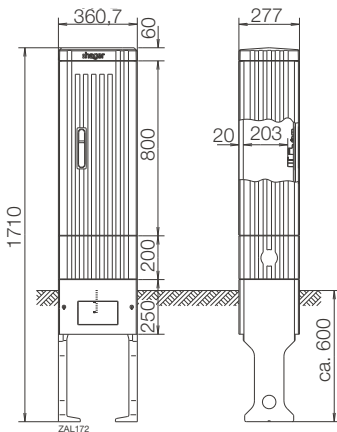

ZAL172

ZAL.. Verteilersäule - Baureihe 172/175/177

Bezeichnung	VPE	PrGr	Preis	Best.Nr.
Verteilersäule Baureihe 172, leer	1	H08	667,10 €/St	ZAL172
Verteilersäule Baureihe 175, leer	1	H08	720,80 €/St	ZAL175
Verteilersäule Baureihe 177, leer	1	H08	891,50 €/St	ZAL177

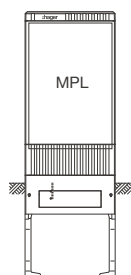

ZAL175P

ZAL..P mit eingebauter PVC-Montageplatte - Baureihe 172/175/177

Bezeichnung	VPE	PrGr	Preis	Best.Nr.
Verteilersäule Baureihe 172,mit MP	1	H08	693,90 €/St	ZAL172P
Verteilersäule Baureihe 175 mit MP	1	H08	807,30 €/St	ZAL175P
Verteilersäule Baureihe 177,mit MP	1	H08	1.010,20 €/St	ZAL177P

Verteilersäulen

Montageplatten für für ZAL172/175/177

- aus selbstverlöschenden Kunststoff
- für diversen Aufbau
- 6 mm stark

Bezeichnung	VPE	PrGr	Preis	Best.Nr.
Montagepl. für ZAL172, PVC 850x278x6mm	1	H08	47,10 €/St	ZAY79269M
Montagepl. für ZAL175, PVC 850x500x6mm	1	H08	76,00 €/St	ZAY47435M
Montagepl. für ZAL177, PVC 850x756x6mm	1	H08	114,50 €/St	ZAY79270M

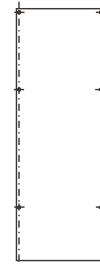

ZAY79269M

Befestigungssätze für Einbaufelder - für ZAL172/175/177

- mit Membranflansch im Zugang

Bezeichnung	VPE	PrGr	Preis	Best.Nr.
Befestigungssatz für EBF in ZAL152/172	1	H08	133,60 €/St	ZAY51T
Befestigungssatz für EBF in ZAL155/175	1	H08	208,80 €/St	ZAY52T
Befestigungssatz für EBF in ZAL157/177	1	H08	279,80 €/St	ZAY53T



ZAY51T

Einbaufeld Reihenabstand 125 mm für Reiheneinbaugeräte

- Zum Einbau in alle Leersäulen.
- Mit N- und PE-Schienen.
- Verteilerfelder, gebaut nach DIN EN 61349 / DIN VDE 0660 Teil 504 / DIN VDE 43880
- Erforderlicher Zukauf: Abschottungen

Bezeichnung	VPE	PrGr	Preis	Best.Nr.
Verteilerfeld, univ. Z, 750mm, 5-reihig	1	H01	146,60 €/St	ZU15S

Zählerfeld

- nur für Zwischenzähler
- TAB-gerechte Zähleranschluss säulen finden Sie in der Strom im Freien Zählerplatzliste
- unverdrahtet

Bezeichnung	VPE	PrGr	Preis	Best.Nr.
Einbausatz, univ. Z, 750mm, 1ZP, 1-feldig	1	H01	147,20 €/St	ZU11



ZU11

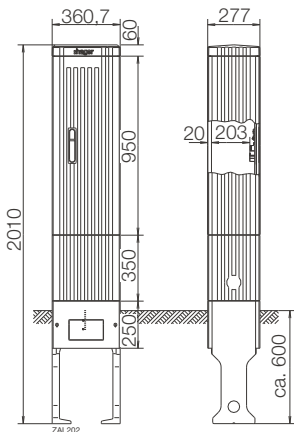

ZAL202

ZAL.. Verteilersäule - Baureihe 202/205/207

Bezeichnung	VPE	PrGr	Preis	Best.Nr.
Verteilersäule Baureihe 202, leer	1	H08	720,80 €/St	ZAL202
Verteilersäule Baureihe 205, leer	1	H08	827,60 €/St	ZAL205
Verteilersäule Baureihe 207, leer	1	H08	1.063,40 €/St	ZAL207

Verteilersäulen

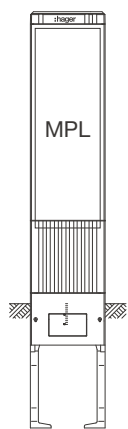

ZAL202P

ZAL..P mit eingebauter PVC-Montageplatte - Baureihe 202/205/207

Bezeichnung	VPE	PrGr	Preis	Best.Nr.
Verteilersäule Baureihe 202,mit MP	1	H08	765,90 €/St	ZAL202P
Verteilersäule Baureihe 205,mit MP	1	H08	877,00 €/St	ZAL205P
Verteilersäule Baureihe 207,mit MP	1	H08	1.142,90 €/St	ZAL207P

Montageplatten für für ZAL202/205/207

- aus selbstverlöschenden Kunststoff
- für diversen Aufbau
- 6 mm stark

Bezeichnung	VPE	PrGr	Preis	Best.Nr.
Montagepl. für ZAL202, PVC 1000x278x6mm	1	H08	52,20 €/St	ZAY79267M
Montagepl. für ZAL205, PVC 1000x500x6mm	1	H08	81,50 €/St	ZAY47436M
Montagepl. für ZAL207, PVC 1000x765x6mm	1	H08	130,30 €/St	ZAY79268M

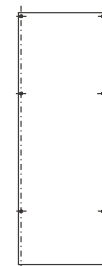

ZAY79267M

Befestigungssätze für Einbaufelder - für ZAL202/205/207

- mit Membranflansch im Zugang

Bezeichnung	VPE	PrGr	Preis	Best.Nr.
Befestigungssatz für EBF in ZAL202	1	H08	194,90 €/St	ZAY61T
Befestigungssatz für EBF in ZAL205	1	H08	212,30 €/St	ZAY62T
Befestigungssatz für EBF in ZAL207	1	H08	289,00 €/St	ZAY63T



ZAY61T

Einbaufeld Reihenabstand 125 mm für Reiheneinbaugeräte

- Zum Einbau in alle Leersäulen.
- Mit N- und PE-Schienen.
- Verteilerfelder, gebaut nach DIN EN 61349 / DIN VDE 0660 Teil 504 / DIN VDE 43880
- Erforderlicher Zukauf: Abschottungen

Bezeichnung	VPE	PrGr	Preis	Best.Nr.
Verteilerfeld, univ. Z, 900mm, 6-reihig	1	H01	171,30 €/St	ZU26KS



ZU26KS

Verteilersäulen

Zählerfeld

- nur für Zwischenzähler
- TAB-gerechte Zähleranschlusssäulen finden Sie in der Strom im Freien Zählerplatzliste
- unverdrahtet

Bezeichnung	VPE	PrGr	Preis	Best.Nr.
Einbausatz, univ. Z, 900mm, 1ZP, 1-feldig	1	H01	161,90 €/St	ZU21A



ZU21A

Einbaufeld für Montageplatte

- Zum Einbau in alle Leersäulen
- Mit N- und PE-Schienen
- Verteilerfelder, gebaut nach DIN EN 61349 / DIN VDE 0660 Teil 504 / DIN VDE 43880

Erforderlicher Zukauf:
Abschottungen

Bezeichnung	VPE	PrGr	Preis	Best.Nr.
Baustein, universN, 900x250mm, mit MP.f.VDI	1	H11	199,00 €/St	UD61M1



UD61M1

**Leitungseinführungsflansch für nicht plombierbaren Bereich**

- für nicht plombierbaren Bereich für Leitungseinführungen von oben und unten
- zum Durchstecken von Leitungen für Schränke IP 44/54

Bezeichnung	VPE	PrGr	Preis	Best.Nr.
Leitungseinführungsflansch,nicht plomb.	1	H10	20,30 €/St	FZ426

FZ426

**Einführungsflansch zum Ausschneiden**

- für Leitungseinführungen von oben und unten mit Vorprägungen 12 x M16, 4 x M20
- für Schränke IP 44/54

Bezeichnung	VPE	PrGr	Preis	Best.Nr.
Leitungseinführungsflansche IP44/54,univ	1	H10	23,00 €/St	FZ466N

FZ466N

**Einführungsflansch zum Ausschneiden für plombierten Bereich**

- für Leitungseinführungen von oben und unten

Bezeichnung	VPE	PrGr	Preis	Best.Nr.
Leitungseinführungsflansch,plomb.Bereich	1	H10	20,20 €/St	FZ425

FZ425

**N-Klemmblock**

- QC N-Klemme 6 Klemmstellen
- 1TE, 30 mm

Bezeichnung	VPE	PrGr	Preis	Best.Nr.
QC N-Klemme 6 Klemmstellen	1	H12	3,65 €/St	KN06N

KN06N

**PE-Klemmblock**

- QC PE-Klemme 6 Klemmstellen
- 1TE, 30 mm

Bezeichnung	VPE	PrGr	Preis	Best.Nr.
QC PE-Klemme 6 Klemmstellen	1	H12	3,65 €/St	KN06E

KN06E

Universaladapter

- 3,5 TE pro Träger
- 105 mm bestückbare Breite

Bezeichnung	VPE	PrGr	Preis	Best.Nr.
QC Adapter leer	1	H12	3,10 €/St	KN00A



KN00A

Hauptleitungsabzweigmole

- Berührungsschutz gemäß DGUV Vorschrift 3
- KH23C: 3polig, 2x25/2x16 mm²
- KH25C: 5polig, 2x25/2x16 mm²

Bezeichnung	VPE	PrGr	Preis	Best.Nr.
Hauptl.Abzweigkl., 3P, 2x25/2x16mm ²	5	H61	16,10 €/St	KH23C
Hauptl.Abzweigkl., 5P, 2x25/2x16mm ²	5	H61	26,60 €/St	KH25C



KH23C

Abdeckstreifen

- RAL 9010 (reinweiß)
- im 9 mm Raster vorgeprägt
- 219 mm
- für 12 PLE

Bezeichnung	VPE	PrGr	Preis	Best.Nr.
Abdeckstreifen, brechbar, 219 mm, für 12 PLE	10	H05	3,20 €/St	S35S



S35S

PE/N-Klemme auf Träger waagrecht

- mit QuickConnect-Technik
- FZ381: Träger mit 2x14 PE/N-Klemmen
N+PE 3x25 + 11x4 mm²
- FZ383: Träger mit 2x22 PE/N-Klemmen
N+PE 5x25 + 17x4 mm²

Bezeichnung	VPE	PrGr	Preis	Best.Nr.
Träger m. 2x14 PE/N-Klemmen, QuickConnect	1	H61	14,00 €/St	FZ381
Träger m. 2x22 PE/N-Klemmen, QuickConnect	1	H61	20,50 €/St	FZ383



FZ381

Isolierstück

- mit Schrauben
- zum isolierten Aufbau der Hutprofilschienen 7,5 mm²
- mit Befestigungsschrauben
- Satz = 2 Stück

Bezeichnung	VPE	PrGr	Preis	Best.Nr.
Isolierstück mit Schrauben, Satz=2 Stück	1	H01	6,40 €/St	U84T



U84T

Verschlussbolzen

- für Berührungsschutzabdeckung
- plombierbar

Bezeichnung	VPE	PrGr	Preis	Best.Nr.
Verschlussbolzen, universN, Ersatzteil	1	H11	0,95 €/St	UZ06A1



UZ06A1

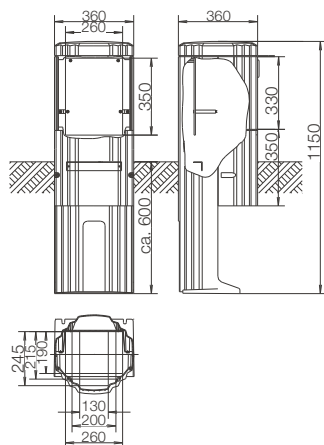

Verteilersäule 115 rund, mit Stecktür und Montageplatte

- Abmessung H x B: 350 x 260 mm

Bezeichnung	VPE	PrGr	Preis	Best.Nr.
Verteilersäule Baureihe 115 rund mit MP	1	H08	436,10 €/St	ZAL115P

ZAL115P

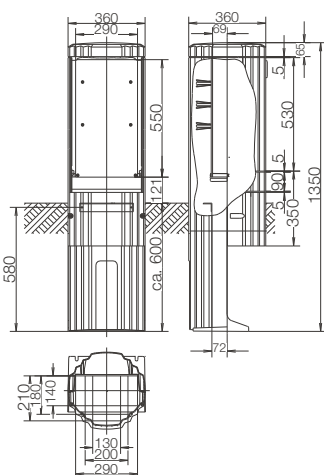

Verteilersäule 135 rund, mit Stecktür und Montageplatte

- Abmessung: H x B: 550 x 290 mm
- z. B. für Kleinverteiler

Bezeichnung	VPE	PrGr	Preis	Best.Nr.
Verteilersäule Baureihe 135 rund mit MP	1	H08	571,50 €/St	ZAL135P

ZAL135P

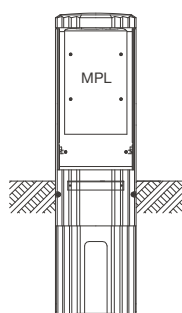

Verteilersäule 135 rund, mit Stecktür und Montageplatte

- Abmessung H x B: 420 x 270 mm
- für die Montage von Kabel-Hausanschlusskästen KH00 nach DIN 43 627 (Baureihe K3 + K4)

Bezeichnung	VPE	PrGr	Preis	Best.Nr.
Verteilersäule Baureihe 135 rund mit MP	1	H08	567,20 €/St	ZAL135PH

ZAL135PH

Verteilersäule 135 rund, mit Stecktür, Montageplatte und Festplattausschnitt

- Abmessung H x B: 537 x 200 mm

Bezeichnung	VPE	PrGr	Preis	Best.Nr.
Verteilersäule Baureihe 135 rund mit MP	1	H08	736,90 €/St	ZAL135PA

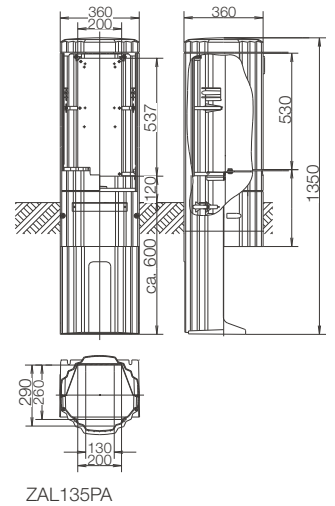

Kabelverteilersäulen mit Sammelschienen-System

Die Kabelverteilersäulen sind mit Sammelschienen ausgerüstet. Auch sie werden in verschiedenen Baureihen angeboten. Die Kabelverteilersäule und der Sockel bilden eine Einheit, erhältlich ist auch ein Bodenrost. Das Gehäuse im Rippendesign erschwert das Plakatieren. Bei einer freistehenden Kabelverteilersäule können die Türen bis zu einem Winkel von 180 Grad geöffnet werden. Stehen die Verteilersäulen dicht aneinander gereiht, beträgt der Türöffnungswinkel 90 Grad.



Kabelverteilersäulen mit
Sammelschienen-System

94

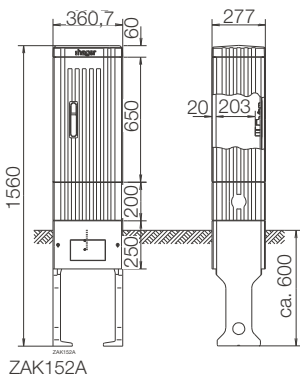

Kabelverteilersäulen mit Sammelschienen-System, Baureihe 152

- 4 x E-Cu 30 x 6 mm
- Maximalbestückung 2 Einbaueinheiten

Bezeichnung	VPE	PrGr	Preis	Best.Nr.
Kabelverteilersäule Baureihe 152 mit SaS	1	H08	757,80 €/St	ZAK152A

ZAK152A

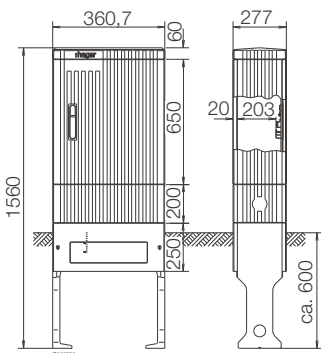

Kabelverteilersäulen mit Sammelschienen-System, Baureihe 155

- 4 x E-Cu 30 x 6 mm
- Maximalbestückung 4 Einbaueinheiten

Bezeichnung	VPE	PrGr	Preis	Best.Nr.
Kabelverteilersäule Baureihe 155 mit SaS	1	H08	901,80 €/St	ZAK155A

ZAK155A

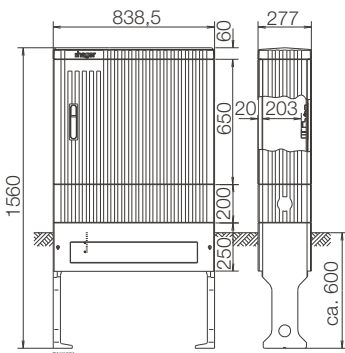

Kabelverteilersäulen mit Sammelschienen-System, Baureihe 157

- 4 x E-Cu 30 x 6 mm
- Maximalbestückung 7 Einbaueinheiten

Bezeichnung	VPE	PrGr	Preis	Best.Nr.
Kabelverteilersäule Baureihe 157 mit SaS	1	H08	1.214,90 €/St	ZAK157A

ZAK157A

Kabelverteilersäulen mit Sammelschienen-System

Kabelverteilersäulen mit Sammelschienen-System, Baureihe 172

- 4 x E-Cu 30 x 6 mm
- Maximalbestückung 2 Einbaueinheiten

Bezeichnung	VPE	PrGr	Preis	Best.Nr.
Kabelverteilersäule Baureihe 172 mit SaS	1	H08	765,90 €/St	ZAK172A

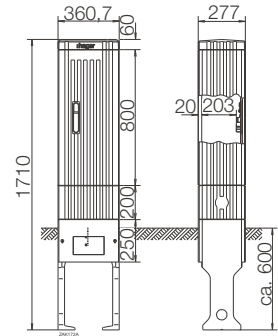

ZAK172A

Kabelverteilersäulen mit Sammelschienen-System, Baureihe 175

- 4 x E-Cu 30 x 6 mm
- Maximalbestückung 4 Einbaueinheiten

Bezeichnung	VPE	PrGr	Preis	Best.Nr.
Kabelverteilersäule Baureihe 175 mit SaS	1	H08	930,70 €/St	ZAK175A

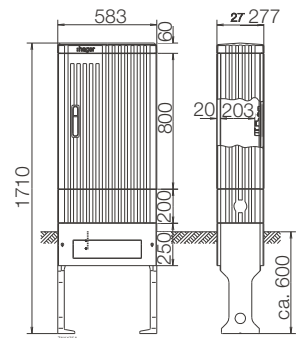

ZAK175A

Kabelverteilersäulen mit Sammelschienen-System, Baureihe 177

- 4 x E-Cu 30 x 6 mm
- Maximalbestückung 7 Einbaueinheiten

Bezeichnung	VPE	PrGr	Preis	Best.Nr.
Kabelverteilersäule Baureihe 177 mit SaS	1	H08	1.264,30 €/St	ZAK177A

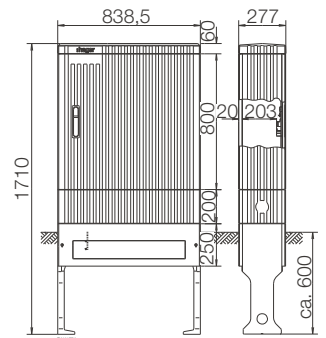

ZAK177A

Kabelverteilersäulen mit Sammelschienen-System

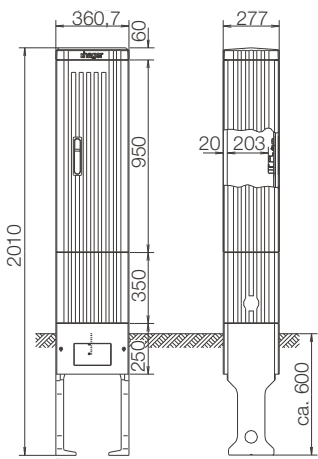

ZAK202A

Kabelverteilersäulen mit Sammelschienen-System, Baureihe 202

- 4 x E-Cu 30 x 6 mm
- Maximalbestückung 2 Einbaueinheiten

Bezeichnung	VPE	PrGr	Preis	Best.Nr.
Kabelverteilersäule Baureihe 202 mit SaS	1	H08	842,10 €/St	ZAK202A

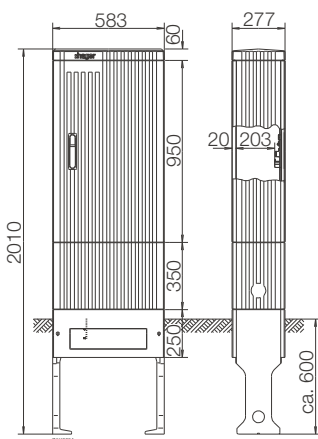

ZAK205A

Kabelverteilersäulen mit Sammelschienen-System, Baureihe 205

- 4 x E-Cu 30 x 6 mm
- Maximalbestückung 4 Einbaueinheiten

Bezeichnung	VPE	PrGr	Preis	Best.Nr.
Kabelverteilersäule Baureihe 205 mit SaS	1	H08	1.040,90 €/St	ZAK205A

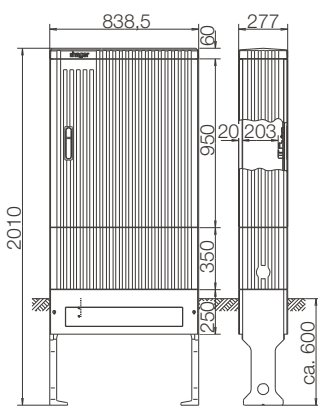

ZAK207A

Kabelverteilersäulen mit Sammelschienen-System, Baureihe 207

- 4 x E-Cu 30 x 6 mm
- Maximalbestückung 7 Einbaueinheiten

Bezeichnung	VPE	PrGr	Preis	Best.Nr.
Kabelverteilersäule Baureihe 207 mit SaS	1	H08	1.457,70 €/St	ZAK207A

Kabelverteilersäulen mit Sammelschienen-System

Kabelverteiler- schränke

Unsere Kabelverteilerschränke sind als Leerschrank unbestückt, mit Montageplatte oder mit Sammelschienensystem erhältlich. Sie können mit einem Eingrabsockel oder einem Bodenaufbausockel montiert werden – im Innenbereich auch mit Hilfe einer Wandkonsole. Der maximale Öffnungswinkel der Türen ist 180 Grad bei freiem Stand des Verteilerschranks und 90 Grad bei angereihten Gehäusen. Bei den größeren Verteilerschränken sind zwei unabhängig voneinander abschließbare Türen möglich.



Kabelverteilerschränke - Größe 00/Bauhöhe 845	100	Kabelverteilerschränke - Größe 2/Bauhöhe 1355, Zubehör	119
Kabelverteilerschränke - Größe 00/Bauhöhe 845, Zubehör	101	Kabelverteilerschränke, Zubehör	120
Kabelverteilerschränke - Größe 0/Bauhöhe 845	102	Verteilersäulen und Kabelverteiler- schränke, Einbaueinheiten	121
Kabelverteilerschränke - Größe 0/Bauhöhe 845, Zubehör	103	Verteilersäulen und Kabelverteiler- schränke, Anschlusstechnik	123
Kabelverteilerschränke - Größe 0/Bauhöhe 1005	104		
Kabelverteilerschränke - Größe 0/Bauhöhe 1005, Zubehör	105		
Kabelverteilerschränke - Größe 0/Bauhöhe 1355	106		
Kabelverteilerschränke - Größe 0/Bauhöhe 1355, Zubehör	107		
Kabelverteilerschränke - Größe 1/Bauhöhe 845	108		
Kabelverteilerschränke - Größe 1/Bauhöhe 845, Zubehör	109		
Kabelverteilerschränke - Größe 1/Bauhöhe 1005	110		
Kabelverteilerschränke - Größe 1/Bauhöhe 1005, Zubehör	111		
Kabelverteilerschränke - Größe 1/Bauhöhe 1355	112		
Kabelverteilerschränke - Größe 1/Bauhöhe 1355, Zubehör	113		
Kabelverteilerschränke - Größe 2/Bauhöhe 845	114		
Kabelverteilerschränke - Größe 2/Bauhöhe 845, Zubehör	115		
Kabelverteilerschränke - Größe 2/Bauhöhe 1005	116		
Kabelverteilerschränke - Größe 2/Bauhöhe 1005, Zubehör	117		
Kabelverteilerschränke - Größe 2/Bauhöhe 1355	118		

Bei Kabelverteilerschränken mit Sammelschienen-System, bei denen Bestückungsflächen frei bleiben, wird empfohlen, diese mit einer Berührungsschutzabdeckung zu versehen.

Empfohlener Zukauf:

- 2 x Sockelfüller
- 1 x Bodenrost

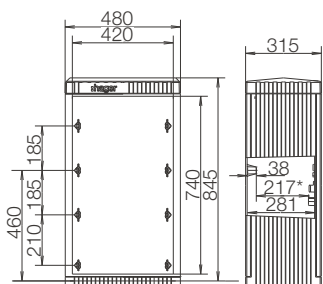

Größe 00/Bauhöhe 845, Leerschrank

- eintürig

Bezeichnung	VPE	PrGr	Preis	Best.Nr.
Kabelverteilerschrank Gr.00/845, leer	1	H08	630,00 €/St	ZAL084

ZAL084

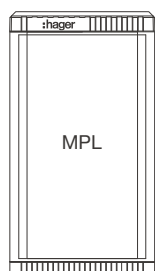

Größe 00/Bauhöhe 845, mit Montageplatte

- eintürig
- Montageplatte, Material: PVC
- Abmessung H x B x T: 750 x 358 x 6 mm

Bezeichnung	VPE	PrGr	Preis	Best.Nr.
Kabelverteilerschrank Gr.00/845, mit MP	1	H08	695,00 €/St	ZAL084P

ZAL084P

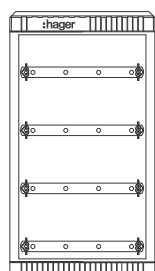

Größe 00/Bauhöhe 845, mit SaS-System

- eintürig
- E-Cu 30 x 6 mm (4-Leiter)
- Maximalbestückung 4 Einbaueinheiten

Bezeichnung	VPE	PrGr	Preis	Best.Nr.
Kabelverteilerschrank Gr.00/845, mit SaS	1	H08	917,30 €/St	ZAK084GA

ZAK084GA

Eingrabsockel

- Bausatz

Bezeichnung	VPE	PrGr	Preis	Best.Nr.
Eingrabsockel Größe 00, 900mm	1	H08	339,40 €/St	ZAX004

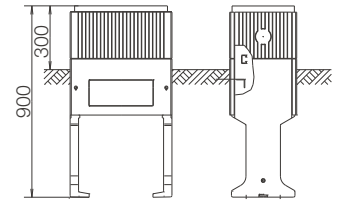

ZAX004

Bei Kabelverteilerschränken mit Sammelschienen-System, bei denen Bestückungsflächen frei bleiben, wird empfohlen, diese mit einer Berührungsschutzabdeckung zu versehen.

Empfohlener Zukauf:

- 2 x Sockelfüller
- 1 x Bodenrost

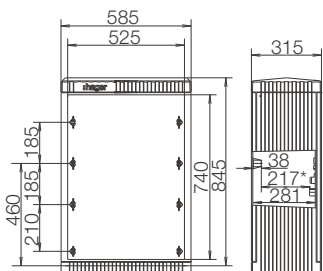

Größe 0/Bauhöhe 845, Leerschrank

- eintürig

Bezeichnung	VPE	PrGr	Preis	Best.Nr.
Kabelverteilerschrank Gr.0/845, leer	1	H08	577,40 €/St	ZAL080

ZAL080

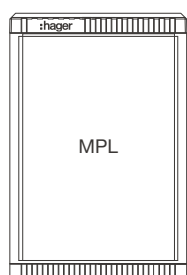

Größe 0/Bauhöhe 845, mit Montageplatte

- eintürig
- Montageplatte, Material: PVC
- Abmessung H x B x T: 750 x 500x 6 mm

Bezeichnung	VPE	PrGr	Preis	Best.Nr.
Kabelverteilerschrank Gr.0/845, mit MP	1	H08	682,70 €/St	ZAL080P

ZAL080P

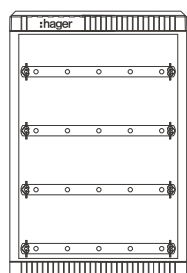

Größe 0/Bauhöhe 845, mit SaS-System

- eintürig
- E-Cu 30 x 6 mm (4-Leiter)
- Maximalbestückung 5 Einbaueinheiten

Bezeichnung	VPE	PrGr	Preis	Best.Nr.
Kabelverteilerschrank Gr.0/845, mit SaS	1	H08	863,60 €/St	ZAK080GA

ZAK080GA

Kabelverteilerschränke

Eingrabsockel

- Bausatz

Bezeichnung	VPE	PrGr	Preis	Best.Nr.
Eingrabsockel Größe 0, 900mm	1	H08	395,30 €/St	ZAX005
Eingrabsockel Größe 0, erhöht (1125mm)	1	H08	682,70 €/St	ZAX030

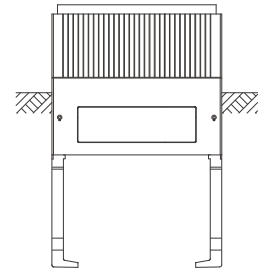

ZAX005

Bodenaufbausockel

- Größe 0

Bezeichnung	VPE	PrGr	Preis	Best.Nr.
Bodenaufbausockel Größe 0, 250mm	1	H08	395,30 €/St	ZAX014

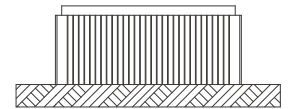

ZAX014

Bei Kabelverteilerschränken mit Sammelschienen-System, bei denen Bestückungsflächen frei bleiben, wird empfohlen, diese mit einer Berührungsschutzabdeckung zu versehen.

Empfohlener Zukauf:

- 2 x Sockelfüller
- 1 x Bodenrost

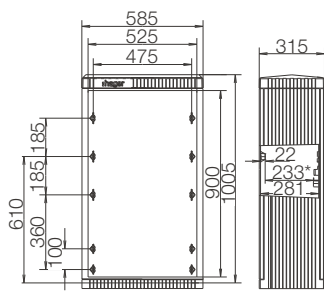

Größe 0/Bauhöhe 1005, Leerschrank

- eintürig

Bezeichnung	VPE	PrGr	Preis	Best.Nr.
Kabelverteilerschrank Gr.0/1005, leer	1	H08	809,40 €/St	ZAL100

ZAL100

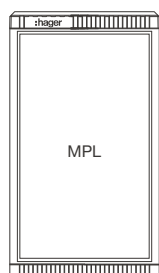

Größe 0/Bauhöhe 1005, mit Montageplatte

- eintürig
- Montageplatte, Material: PVC
- Abmessung H x B x T: 895 x 491 x 6 mm

Bezeichnung	VPE	PrGr	Preis	Best.Nr.
Kabelverteilerschrank Gr.0/1005, mit MP	1	H08	900,70 €/St	ZAL100P

ZAL100P

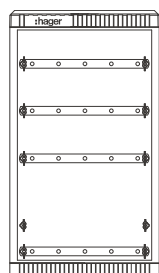

Größe 0/Bauhöhe 1005, mit SaS-System

- eintürig
- E-Cu 30 x 6 mm (4-Leiter)
- Maximalbestückung 5 Einbaueinheiten

Bezeichnung	VPE	PrGr	Preis	Best.Nr.
Kabelverteilerschrank Gr.0/1005, mit SaS	1	H08	1.066,70 €/St	ZAK100GA

ZAK100GA

Kabelverteilerschränke

Eingrabssockel

- Bausatz

Bezeichnung	VPE	PrGr	Preis	Best.Nr.
Eingrabssockel Größe 0, 900mm	1	H08	395,30 €/St	ZAX005
Eingrabssockel Größe 0, erhöht (1125mm)	1	H08	682,70 €/St	ZAX030

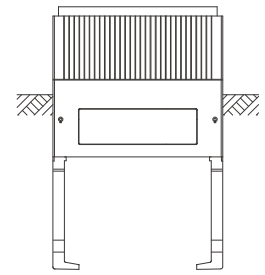

ZAX005

Bodenaufbausockel

- Größe 0

Bezeichnung	VPE	PrGr	Preis	Best.Nr.
Bodenaufbausockel Größe 0, 250mm	1	H08	395,30 €/St	ZAX014

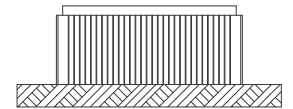

ZAX014

Wandkonsole

- Größe 0 mit Abdeckplatte
 - 4 x Steckschieber mit abgestufter Dichtung für Kabel 50–185 mm² (nur für Innenanwendungen geeignet)

Bezeichnung	VPE	PrGr	Preis	Best.Nr.
Wandkonsole Größe 0, mit Abdeckung	1	H08	617,70 €/St	ZAX011

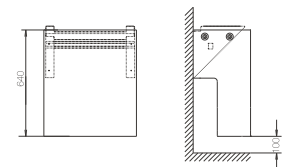

ZAX011

Bei Kabelverteilerschränken mit Sammelschienen-System, bei denen Bestückungsflächen frei bleiben, wird empfohlen, diese mit einer Berührungsschutzabdeckung zu versehen.

Empfohlener Zukauf:

- 2 x Sockelfüller
- 1 x Bodenrost

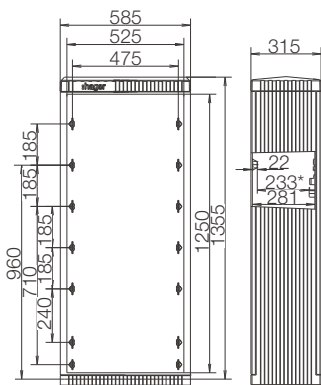

ZAL130

Größe 0/Bauhöhe 1355, Leerschrank

- eintürig

Bezeichnung	VPE	PrGr	Preis	Best.Nr.
Kabelverteilerschrank Gr.0/1355, leer	1	H08	996,80 €/St	ZAL130

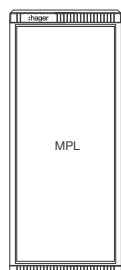

ZAL130P

Größe 0/Bauhöhe 1355, mit Montageplatte

- eintürig
- Montageplatte, Material: PVC
- Abmessung H x B x T: 1245 x 491 x 6 mm

Bezeichnung	VPE	PrGr	Preis	Best.Nr.
Kabelverteilerschrank Gr.0/1355, mit MP	1	H08	1.138,60 €/St	ZAL130P

Eingrabsockel

- Bausatz

Bezeichnung	VPE	PrGr	Preis	Best.Nr.
Eingrabsockel Größe 0, 900mm	1	H08	395,30 €/St	ZAX005
Eingrabsockel Größe 0, erhöht (1125mm)	1	H08	682,70 €/St	ZAX030

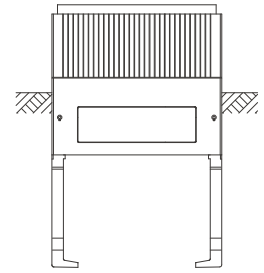

ZAX005

Bodenaufbausockel

- Größe 0

Bezeichnung	VPE	PrGr	Preis	Best.Nr.
Bodenaufbausockel Größe 0, 250mm	1	H08	395,30 €/St	ZAX014



ZAX014

Bei Kabelverteilerschränken mit Sammelschienen-System, bei denen Bestückungsflächen frei bleiben, wird empfohlen, diese mit einer Berührungsschutzabdeckung zu versehen.

Empfohlener Zukauf:

- 3 x Sockelfüller
- 1 x Bodenrost

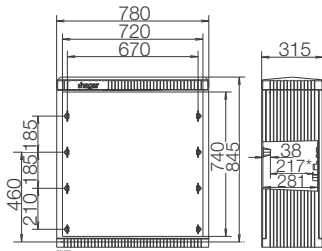

Größe 1/Bauhöhe 845, Leerschrank

- eintürig

Bezeichnung	VPE	PrGr	Preis	Best.Nr.
Kabelverteilerschrank Gr.1/845, leer	1	H08	628,90 €/St	ZAL081

ZAL081

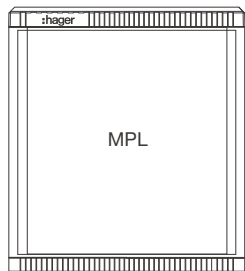

Größe 1/Bauhöhe 845, mit Montageplatte

- eintürig
- Montageplatte, Material: PVC
- Abmessung H x B x T: 750 x 658 x 6 mm

Bezeichnung	VPE	PrGr	Preis	Best.Nr.
Kabelverteilerschrank Gr.1/845, mit MP	1	H08	747,60 €/St	ZAL081P

ZAL081P

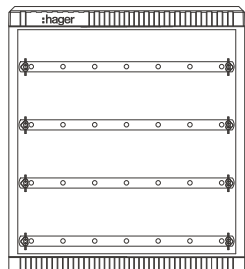

Größe 1/Bauhöhe 845, mit SaS-System

- eintürig
- E-Cu 30 x 6 mm (4-Leiter)
- Maximalbestückung 7 Einbaueinheiten

Bezeichnung	VPE	PrGr	Preis	Best.Nr.
Kabelverteilerschrank Gr.1/845, mit SaS	1	H08	903,90 €/St	ZAK081GA

ZAK081GA

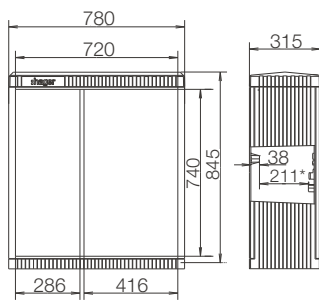

Größe 1/Bauhöhe 845, mit asymmetrisch Türen und Montageplatte

- Montageplatte, Material: PVC
- Abmessung 750 x 658 x 6 mm

Auf Anfrage:

Montagemöglichkeit auf einem Festplatzsockel (werksseitig)

Bezeichnung	VPE	PrGr	Preis	Best.Nr.
Kabelverteilerschrank Gr.1/845,asym.Tür	1	H08	1.394,30 €/St	ZAL081V

ZAL081V

Kabelverteilerschränke

Eingrabssocket

- Bausatz

Bezeichnung	VPE	PrGr	Preis	Best.Nr.
Eingrabssocket Größe 1, 900mm	1	H08	459,20 €/St	ZAX006
Eingrabssocket Größe 1, erhöht (1125mm)	1	H08	791,70 €/St	ZAX031

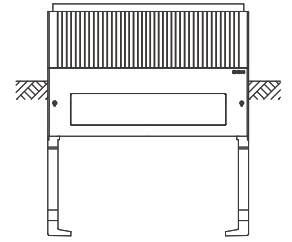

ZAX006

Bodenaufbausocket

Bezeichnung	VPE	PrGr	Preis	Best.Nr.
Bodenaufbausocket Größe 1, 250mm	1	H08	459,20 €/St	ZAX015



ZAX015

Bei Kabelverteilerschränken mit Sammelschienen-System, bei denen Bestückungsflächen frei bleiben, wird empfohlen, diese mit einer Berührungsschutzabdeckung zu versehen.

Empfohlener Zukauf:

- 3 x Sockelfüller
- 1 x Bodenrost

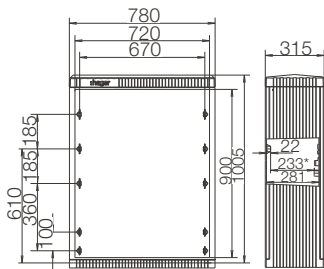

Größe 1/Bauhöhe 1005, Leerschrank

- eintürig

Bezeichnung	VPE	PrGr	Preis	Best.Nr.
Kabelverteilerschrank Gr.1/1005, leer	1	H08	902,80 €/St	ZAL101

ZAL101

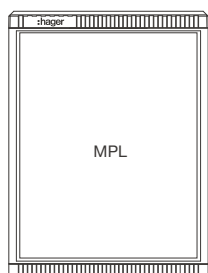

Größe 1/Bauhöhe 1005, mit Montageplatte

- eintürig
- Montageplatte, Material: PVC
- Abmessung H x B x T: 895 x 686 x 6 mm

Bezeichnung	VPE	PrGr	Preis	Best.Nr.
Kabelverteilerschrank Gr.1/1005, mit MP	1	H08	1.046,20 €/St	ZAL101P

ZAL101P

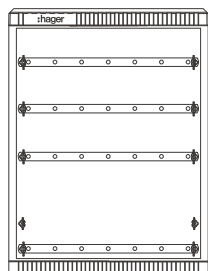

Größe 1/Bauhöhe 1005, mit SaS-System

- eintürig
- E-Cu 30 x 6 mm (4-Leiter)
- Maximalbestückung 7 Einbaueinheiten

Bezeichnung	VPE	PrGr	Preis	Best.Nr.
Kabelverteilerschrank Gr.1/1005, mit SaS	1	H08	1.356,70 €/St	ZAK101GA

ZAK101GA

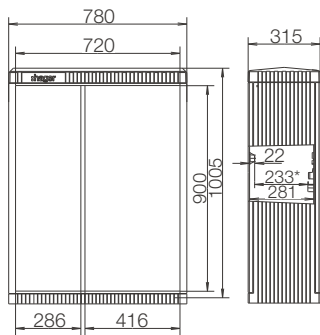

Größe 1/Bauhöhe 1005, mit asymmetrischen Türen und Montageplatte

- Montageplatte, Material: PVC
- Abmessung H x B x T: 895 x 686 x 6 mm

Auf Anfrage:

Montagemöglichkeit auf einem Festplatzsockel (werksseitig)

Bezeichnung	VPE	PrGr	Preis	Best.Nr.
Kabelverteilerschrank Gr.1/1005,asym.Tür	1	H08	1.268,60 €/St	ZAL101V

ZAL101V

Kabelverteilerschränke

Eingrabssocket

- Bausatz

Bezeichnung	VPE	PrGr	Preis	Best.Nr.
Eingrabssocket Größe 1, 900mm	1	H08	459,20 €/St	ZAX006
Eingrabssocket Größe 1, erhöht (1125mm)	1	H08	791,70 €/St	ZAX031

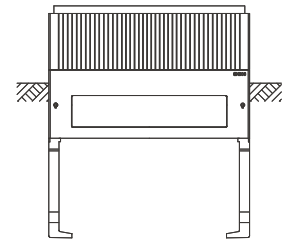

ZAX006

Bodenaufbausocket

Bezeichnung	VPE	PrGr	Preis	Best.Nr.
Bodenaufbausocket Größe 1, 250mm	1	H08	459,20 €/St	ZAX015

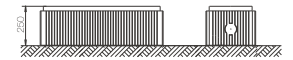

ZAX015

Wandkonsole

- 6 x Steckschieber mit abgestufter Dichtung für Kabel 50–185 mm² (nur für Innenanwendungen geeignet)

Bezeichnung	VPE	PrGr	Preis	Best.Nr.
Wandkonsole Größe 1, mit Abdeckung	1	H08	688,60 €/St	ZAX012

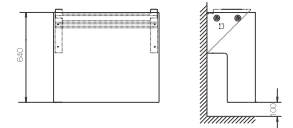

ZAX012

Bei Kabelverteilerschränken mit Sammelschienen-System, bei denen Bestückungsflächen frei bleiben, wird empfohlen, diese mit einer Berührungsschutzabdeckung zu versehen.

Empfohlener Zukauf:

- 3 x Sockelfüller
- 1 x Bodenrost

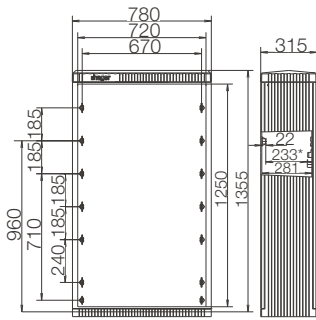

ZAL131

Größe 1/Bauhöhe 1355, Leerschrank

- eintürig

Bezeichnung	VPE	PrGr	Preis	Best.Nr.
Kabelverteilerschrank Gr.1/1355, leer	1	H08	1.099,40 €/St	ZAL131

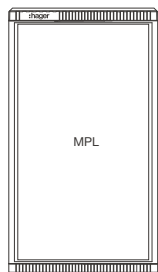

ZAL131P

Größe 1/Bauhöhe 1355, mit Montageplatte

- eintürig
- Montageplatte, Material: PVC
- Abmessung H x B x T: 1245 x 686 x 6 mm

Bezeichnung	VPE	PrGr	Preis	Best.Nr.
Kabelverteilerschrank Gr.1/1355, mit MP	1	H08	1.326,00 €/St	ZAL131P

Eingrabssocket

- Bausatz

Bezeichnung	VPE	PrGr	Preis	Best.Nr.
Eingrabssocket Größe 1, 900mm	1	H08	459,20 €/St	ZAX006
Eingrabssocket Größe 1, erhöht (1125mm)	1	H08	791,70 €/St	ZAX031

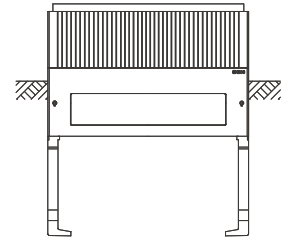

ZAX006

Bodenaufbausocket

Bezeichnung	VPE	PrGr	Preis	Best.Nr.
Bodenaufbausocket Größe 1, 250mm	1	H08	459,20 €/St	ZAX015



ZAX015

Bei Kabelverteilerschränken mit Sammelschienen-System, bei denen Bestückungsflächen frei bleiben, wird empfohlen, diese mit einer Berührungsschutzabdeckung zu versehen.

Empfohlener Zukauf:
3 x Sockelfüller
1 x Bodenrost

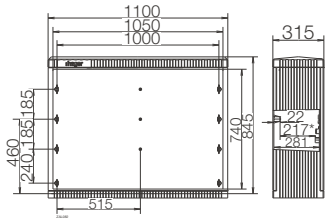

Größe 2/Bauhöhe 845, Leerschrank

- zweitürig

Bezeichnung	VPE	PrGr	Preis	Best.Nr.
Kabelverteilerschrank Gr.2/845, leer	1	H08	831,90 €/St	ZAL082

ZAL082

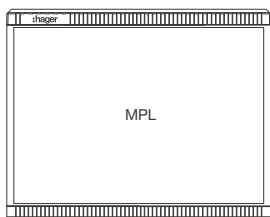

Größe 2/Bauhöhe 845, mit Montageplatte

- zweitürig
- Montageplatte, Material: PVC
- Abmessung H x B x T: 750 x 988 x 6

Bezeichnung	VPE	PrGr	Preis	Best.Nr.
Kabelverteilerschrank Gr.2/845, mit MP	1	H08	1.008,10 €/St	ZAL082P

ZAL082P

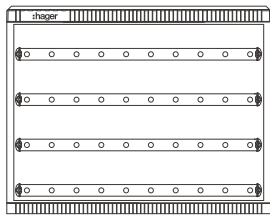

Größe 2/Bauhöhe 845, mit SaS-System

- zweitürig
- E-Cu 30 x 8 mm (4-Leiter)
- Maximalbestückung 10 Einbaueinheiten

Bezeichnung	VPE	PrGr	Preis	Best.Nr.
Kabelverteilerschrank Gr.2/845, mit SaS	1	H08	1.388,90 €/St	ZAK082GA

ZAK082GA

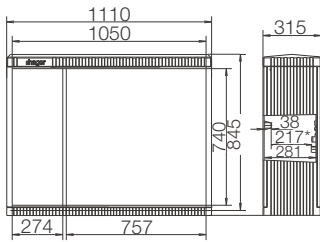

Größe 2/Bauhöhe 845, mit asymmetrischen Türen und Montageplatte

- zweitürig
- Montageplatte, Material: PVC
- Abmessung H x B x T: 750 x 988 x 6 mm

Auf Anfrage:
Montagemöglichkeit auf einem Festplatzsockel (werksseitig)

Bezeichnung	VPE	PrGr	Preis	Best.Nr.
Kabelverteilerschrank Gr.2/845,asym.Tür	1	H08	1.267,50 €/St	ZAL082V

ZAL082V

Kabelverteilerschränke

Eingrabssocket

- Bausatz

Bezeichnung	VPE	PrGr	Preis	Best.Nr.
Eingrabssocket Größe 2, 900mm	1	H08	501,10 €/St	ZAX007
Eingrabssocket Größe 2, erhöht (1125mm)	1	H08	854,50 €/St	ZAX032

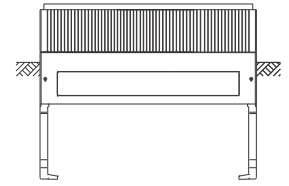

ZAX007

Bodenaufbausocket

Bezeichnung	VPE	PrGr	Preis	Best.Nr.
Bodenaufbausocket Größe 2, 250mm	1	H08	501,10 €/St	ZAX016



ZAX016

Bei Kabelverteilerschränken mit Sammelschienen-System, bei denen Bestückungsflächen frei bleiben, wird empfohlen, diese mit einer Berührungsschutzabdeckung zu versehen.

Empfohlener Zukauf:

- 3 x Sockelfüller
- 1 x Bodenrost

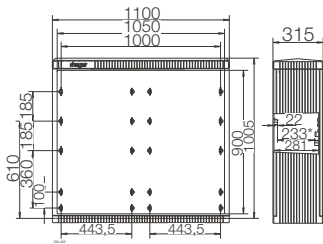

Größe 2/Bauhöhe 1005, Leerschrank

- zweitürig

Bezeichnung	VPE	PrGr	Preis	Best.Nr.
Kabelverteilerschrank Gr.2/1005, leer	1	H08	1.225,00 €/St	ZAL102

ZAL102

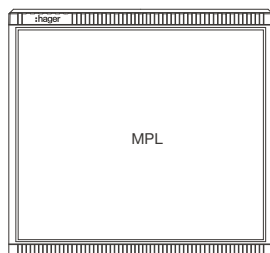

Größe 2/Bauhöhe 1005, mit Montageplatte

- zweitürig
- Montageplatte, Material: PVC
- Abmessung H x B x T: 895 x 1016 x 6 mm

Bezeichnung	VPE	PrGr	Preis	Best.Nr.
Kabelverteilerschrank Gr.2/1005, mit MP	1	H08	1.487,80 €/St	ZAL102P

ZAL102P

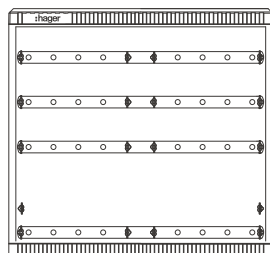

Größe 2/Bauhöhe 1005, mit SaS-System

- zweitürig
- E-Cu 30 x 8 mm (4-Leiter)
- Maximalbestückung 10 Einbaueinheiten

Bezeichnung	VPE	PrGr	Preis	Best.Nr.
Kabelverteilerschrank Gr.2/1005, mit SaS	1	H08	1.756,30 €/St	ZAK102GA

ZAK102GA

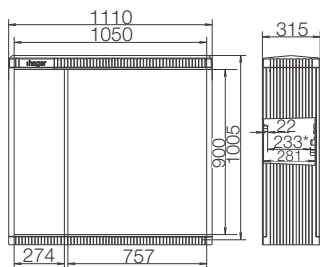

Größe 2/Bauhöhe 1005, mit asymmetrischen Türen und Montageplatte

- zweitürig
- Montageplatte, Material: PVC
- Abmessung H x B x T: 895 x 1016 x 6 mm

Auf Anfrage:

Montagemöglichkeit auf einem Festplatzsockel (werksseitig)

Bezeichnung	VPE	PrGr	Preis	Best.Nr.
Kabelverteilerschrank Gr.2/1005,asym.Tür	1	H08	1.617,70 €/St	ZAL102V

ZAL102V

Kabelverteilerschränke

Eingrabssocket

- Bausatz

Bezeichnung	VPE	PrGr	Preis	Best.Nr.
Eingrabssocket Größe 2, 900mm	1	H08	501,10 €/St	ZAX007
Eingrabssocket Größe 2, erhöht (1125mm)	1	H08	854,50 €/St	ZAX032

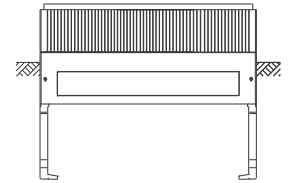

ZAX007

Bodenaufbausocket

Bezeichnung	VPE	PrGr	Preis	Best.Nr.
Bodenaufbausocket Größe 2, 250mm	1	H08	501,10 €/St	ZAX016



ZAX016

Wandkonsole

- Größe 2 mit Abdeckplatte
 - 9 x Steckschieber mit abgestufter Dichtung für Kabel 50–185 mm² (nur für Innenanwendungen geeignet)

Bezeichnung	VPE	PrGr	Preis	Best.Nr.
Wandkonsole Größe 2, mit Abdeckung	1	H08	812,10 €/St	ZAX013

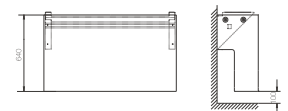

ZAX013

Bei Kabelverteilerschränken mit Sammelschienen-System, bei denen Bestückungsflächen frei bleiben, wird empfohlen, diese mit einer Berührungsschutzabdeckung zu versehen.

Empfohlener Zukauf:

- 3 x Sockelfüller
- 1 x Bodenrost

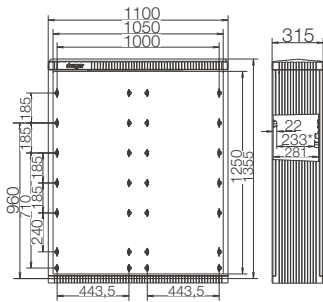

Größe 2/Bauhöhe 1355, Leerschrank

- zweitürig

Bezeichnung	VPE	PrGr	Preis	Best.Nr.
Kabelverteilerschrank Gr.2/1355, leer	1	H08	1.469,40 €/St	ZAL132

ZAL132

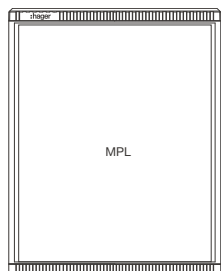

Größe 2/Bauhöhe 1355, mit Montageplatte

- zweitürig
- Montageplatte, Material: PVC
- Abmessung H x B x T: 1245 x 988 x 6 mm

Bezeichnung	VPE	PrGr	Preis	Best.Nr.
Kabelverteilerschrank Gr.2/1355, mit MP	1	H08	1.748,70 €/St	ZAL132P

ZAL132P

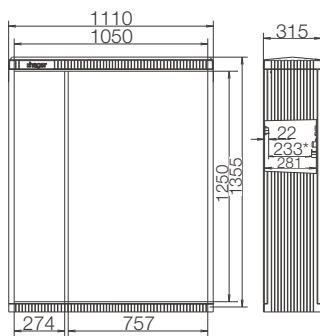

Größe 2/Bauhöhe 1355, mit asymmetrischen Türen und Montageplatte

- zweitürig
- Abmessung H x B x T: 1245 x 988 x 6 mm
- Material: PVC

Auf Anfrage:

Montagemöglichkeit auf einem Festplatzsockel (werksseitig)

Bezeichnung	VPE	PrGr	Preis	Best.Nr.
Kabelverteilerschrank Gr.2/1355,asym.Tür	1	H08	1.921,70 €/St	ZAL132V

ZAL132V

Kabelverteilerschränke

Eingrabssocket

- Bausatz

Bezeichnung	VPE	PrGr	Preis	Best.Nr.
Eingrabssocket Größe 2, 900mm	1	H08	501,10 €/St	ZAX007
Eingrabssocket Größe 2, erhöht (1125mm)	1	H08	854,50 €/St	ZAX032

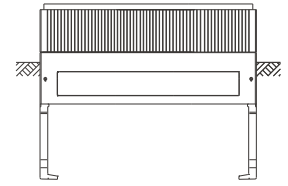

ZAX007

Bodenaufbausocket

Bezeichnung	VPE	PrGr	Preis	Best.Nr.
Bodenaufbausocket Größe 2, 250mm	1	H08	501,10 €/St	ZAX016



ZAX016



ZAY95075

Sockelfüller

Bezeichnung	VPE	PrGr	Preis	Best.Nr.
Sockelfüller für Säulen u. Schränke, 25l	1	H08	27,00 €/St	ZAY95075

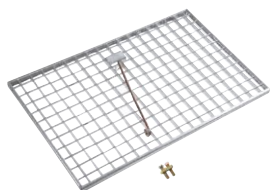

ZAY90269

Bodenrost

Bezeichnung	VPE	PrGr	Preis	Best.Nr.
Bodenrost aus Stahlblech für KVS Gr.00	1	H08	91,60 €/St	ZAY90269
Bodenrost aus Stahlblech für KVS Gr.0	1	H08	129,10 €/St	ZAY90270
Bodenrost aus Stahlblech für KVS Gr.1	1	H08	157,10 €/St	ZAY90271
Bodenrost aus Stahlblech für KVS Gr.2	1	H08	217,30 €/St	ZAY90272

NH-Sicherungslastschaltleiste, Größe 00/160 A, 185 mm, für Direktanschluss

- LVSG00SPX/RPX mit Haken für direkte Montage auf das SaS oder mit Doppeladapter
- verschiedene Anschlussvarianten
- 3-polig schaltend
- die Befestigungsschrauben LVZ1230 für die Montage an die Sammelschiene sind separat zu bestellen

Bezeichnung	VPE	PrGr	Preis	Best.Nr.
Schaltleiste NH00/185mm, Schraub./Flach	1	H60	206,00 €/St	LVSG00SPX
Schaltleiste NH00/185mm, Rahmen./Flach	1	H60	230,40 €/St	LVSG00RPX



LVSG00SPX

NH-Sicherungslastschaltleiste, Größe 1-3/250-630 A, 185 mm, mit Schraubanschluss M12

- Kabelabgang frei wählbar, jedoch nur oben oder nur unten
- mit Schraubanschluss M12
- 3-polig schaltend
- Wandlermontage möglich
- die Befestigungsschrauben LVZ1230 für die Montage an die Sammelschiene sind separat zu bestellen

Bezeichnung	VPE	PrGr	Preis	Best.Nr.
Schaltleiste NH1/185mm, Schraubanschluss	1	H60	387,50 €/St	LVSG1CPX
Schaltleiste NH2/185mm, Schraubanschluss	1	H60	397,20 €/St	LVSG2CPX
Schaltleiste NH3/185mm, Schraubanschluss	1	H60	455,90 €/St	LVSG3CPX



LVSG1CPX

NH-Sicherungslastschaltleiste, Größe 1-3/250-630 A, 185 mm, mit V-Alu-Klemme

- Kabelabgang frei wählbar, jedoch nur oben oder nur unten
- mit V-Alu Klemme
- 3-polig schaltend
- Wandlermontage möglich
- die Befestigungsschrauben LVZ1230 für die Montage an die Sammelschiene sind separat zu bestellen

Bezeichnung	VPE	PrGr	Preis	Best.Nr.
Schaltleiste NH1/185mm, V-Alu-Klemme	1	H60	417,10 €/St	LVS11VPVK4
Schaltleiste NH2/185mm, V-Alu-Klemme	1	H60	434,00 €/St	LVS22VPVK4
Schaltleiste NH3/185mm, V-Alu-Klemme	1	H60	494,20 €/St	LVS33VPVK4



LVS11VPVK4

NH-Sicherungslastschaltleiste, Größe 3/630 A, 185 mm, mit fest eingebauten Trennmesser

- mit fest eingebautem Trennmesser 1000 A
- als Einspeiseleiste geeignet
- 3-polig schaltend
- Abgang jeweils mit 2 Schrauben M12
- ohne Anschlussraumabdeckung
- die Befestigungsschrauben LVZ1230 für die Montage an die Sammelschiene sind separat zu bestellen

Bezeichnung	VPE	PrGr	Preis	Best.Nr.
Lasttrennschaltleiste NH3/185mm, 1000A	1	H60	572,10 €/St	LVTG1000CP



LVTG1000CP

NH-Sicherungslastschaltleiste, Größe 3/630 A, 185 mm, als Koppelleiste

- beide Anschlüsse im Innenraum
- zum Verbinden von 2 Sammelschienensystemen
- Schienentrennung in Gerätemitte
- mit Schraubanschluss M12
- 3-polig schaltend
- keine Wandlermontage möglich
- die Befestigungsschrauben LVZ1230 für die Montage an die Sammelschiene sind separat zu bestellen
- LVTG1000TP mit 1000 A Trennmesser

Bezeichnung	VPE	PrGr	Preis	Best.Nr.
Koppelschaltleiste NH3/185mm, SS-Trennung	1	H60	776,30 €/St	LVS33TP



LVS33TP



LVTG1000TP

NH-Sicherungslastschaltleiste, 1000 A, 185 mm, als Koppelleiste

- beide Anschlüsse im Innenraum
- zum Verbinden von 2 Sammelschienensystemen
- Schienentrennung in Gerätemitte
- mit Schraubanschluss M12
- 3-polig schaltend
- keine Wandlerrmontage möglich
- die Befestigungsschrauben LVZ1230 für die Montage an die Sammelschiene sind separat zu bestellen
- LVTG1000TP mit 1000 A Trennmesser

Bezeichnung	VPE	PrGr	Preis	Best.Nr.
Koppelschaltleiste NH3/185mm,SS-Tr.1000A	1	H60	792,10 €/St	LVTG1000TP



ZAY47930

Berührungsschutzabdeckung zur Abdeckung von Leerplätzen

- über Sammelschienen
- symmetrische Lochung
- H x B: 560 x 102 mm

Bezeichnung	VPE	PrGr	Preis	Best.Nr.
Berührungsschutzabdeckung für SaS, 560x102mm	1	H08	25,30 €/St	ZAY47930



ZAY60138

Berührungsschutzabdeckung zur Abdeckung bei Einspeisung auf Sammelschiene

- über Sammelschienen
- für Direktanschlussklemmen
- H x B: 750 x 100 mm
- Klemmen bitte separat bestellen

Bezeichnung	VPE	PrGr	Preis	Best.Nr.
Berührungsschutzabdeckung für SaS, 750x100mm	1	H08	55,60 €/St	ZAY60138

Doppeladapter

- Ausführung NH00/185 mm mit Ausgleichsblenden und Befestigungsschrauben



Bezeichnung	VPE	PrGr	Preis	Best.Nr.
Doppeladapter 2xNH00/185mm auf 185mm SaS	1	H60	92,80 €/St	LVZ00DA185-185

LVZ00DA185-185

Prismenanschlüsse

- Prismenanschluss 95 mm²
 - Prismenanschlusset = 3 Stück
 - für Cu- und Al-Anschlussleitungen



Bezeichnung	VPE	PrGr	Preis	Best.Nr.
Prismen 95mm ² für NH00/60mm, Set=3St.	3	H60	23,80 €/St	LVZ00A
Prismen 150mm ² NH00/185mm, Set=3St.	3	H60	40,70 €/St	LVZ001A

LVZ00A

Stahl-Einlegeklemme

- 240 mm² für NH1-3
 - Einlegeklemme Universalanschluss
 - nachrüstbar auf Schraubanschluss M12 an NH1-3 Schaltleiste
 - rostgeschützt



Bezeichnung	VPE	PrGr	Preis	Best.Nr.
Einlegeklemme 240mm ² für NH1-3, Set=3St	1	H60	56,70 €/St	LVZSRK

LVZSRK

Verteilersäulen/ -schränke für den Ausbau mit univers N

Das Innenausbausystem univers N stellt zahlreiche Einzelteile und diverse Bausteine zur Verfügung, um eine Niederspannungsverteilung bis zu 630 A aufzubauen. Verteilerschränke und -säulen im Freien werden durch die vormontierten Funktionseinheiten zur perfekten Plattform für Zähler- und Hausanschlussysteme, Straßenverteiler und Kabelverteilungen sowie Markt- und Festplatzverteiler. Alle Schaltgerätekombinationen sind bauartgeprüft nach DIN EN 61439.



Verteilersäulen/Kabelverteilerschränke zum Ausbau mit univers N	126
Zubehör für Kabelverteilerschränke zum Ausbau mit univers N	127

- Schutzklasse II
- Schutzart IP44
- RAL 7035 (lichtgrau)
- Schließung: Drei-Punkt-Baskülerschluss
- Öffnungswinkel 180° bei freiem Stand
- Türanschlag links oder rechts möglich

- Außenaufstellung
- Normen DIN VDE 0660 Teil 600-1,-2 EN 61439-1,-2-3
- Vorbereitet für Ausbau inkl. Innenausbau-system univers N
- Rundumlaufender Berührungsschutz
- Aufnahmelemente für die vertikalen Tragschienen UN...A



ZAL53US

Verteilersäulen zum Ausbau mit univers N

- Gehäuse und Sockel bilden eine Einheit

zusätzlich bestellbar:

- Leitungseinführungen von univers N

Höhe	Breite	Tiefe	VPE	PrGr	Preis	Best.Nr.
1560 mm	361 mm	277 mm	1	H08	679,00 €/St	ZAL41US
1560 mm	583 mm	277 mm	1	H08	769,00 €/St	ZAL42US
1560 mm	839 mm	277 mm	1	H08	897,00 €/St	ZAL43US
1710 mm	361 mm	277 mm	1	H08	698,00 €/St	ZAL51US
1710 mm	583 mm	277 mm	1	H08	754,00 €/St	ZAL52US
1710 mm	839 mm	277 mm	1	H08	933,00 €/St	ZAL53US
2010 mm	361 mm	277 mm	1	H08	754,00 €/St	ZAL71US
2010 mm	583 mm	277 mm	1	H08	866,00 €/St	ZAL72US
2010 mm	839 mm	277 mm	1	H08	1.112,00 €/St	ZAL73US



ZAL85U

Kabelverteilerschränke für Ausbau mit univers N

Eigenschaften:

- vorbereitet für den Ausbau mit univers N

zusätzlich bestellbar:

- Eingrabsockel / Bodenaufbausockel / Wandkonsole
- Leitungseinführungen von univers N

Höhe	Breite	Tiefe	VPE	PrGr	Preis	Best.Nr.
845 mm	480 mm	315 mm	1	H08	727,00 €/St	ZAL51U
845 mm	585 mm	315 mm	1	H08	714,00 €/St	ZAL52U
1005 mm	585 mm	315 mm	1	H08	942,00 €/St	ZAL62U
1355 mm	585 mm	315 mm	1	H08	1.191,00 €/St	ZAL82U
845 mm	780 mm	315 mm	1	H08	782,00 €/St	ZAL43U
1005 mm	780 mm	315 mm	1	H08	1.094,00 €/St	ZAL53U
1355 mm	780 mm	315 mm	1	H08	1.387,00 €/St	ZAL83U
845 mm	1110 mm	315 mm	1	H08	1.054,00 €/St	ZAL54U
1005 mm	1110 mm	315 mm	1	H08	1.556,00 €/St	ZAL64U
1355 mm	1110 mm	315 mm	1	H08	1.829,00 €/St	ZAL84U
1370 mm	1465 mm	320 mm	1	H08	2.431,00 €/St	ZAL85U

Eingrabsockel

Eigenschaften:

- seitlich von innen verschließbare Öffnung für Baustellenanschluss Ø 55 mm
- Kabelbefestigungsschiene Winkelstahl 40 x 40 x 3 mm für Bügelschellen
- Sollbruchstelle zwischen Schrank und Sockel verhindert vermeidbare Grabarbeiten
- Bodenrost siehe Zubehör

Höhe	Breite	Tiefe	VPE	PrGr	Preis	Best.Nr.
900 mm	585 mm	315 mm	1	H08	395,30 €/St	ZAX005
900 mm	780 mm	315 mm	1	H08	459,20 €/St	ZAX006
900 mm	1110 mm	315 mm	1	H08	501,10 €/St	ZAX007
1125 mm	585 mm	315 mm	1	H08	682,70 €/St	ZAX030
1125 mm	780 mm	315 mm	1	H08	791,70 €/St	ZAX031
1125 mm	1110 mm	315 mm	1	H08	854,50 €/St	ZAX032
920 mm	1465 mm	320 mm	1	H08	902,00 €/St	ZAX103

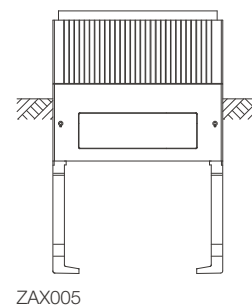

Bodenaufbausockel

Eigenschaften:

- seitlich von innen verschließbare Öffnung für Baustellenanschluss Ø 55 mm
- Bodenrost siehe Zubehör

Höhe	Breite	Tiefe	VPE	PrGr	Preis	Best.Nr.
250 mm	585 mm	315 mm	1	H08	395,30 €/St	ZAX014
250 mm	780 mm	315 mm	1	H08	459,20 €/St	ZAX015
250 mm	1110 mm	315 mm	1	H08	501,10 €/St	ZAX016



Wandkonsole

Eigenschaften:

- Material Stahlblech 2,5 mm feuerverzinkt
- inklusiv 9 x Steckschieber mit abgestufter Dichtung für Kabel 50 - 185 mm²
- nur für Innenanwendung geeignet

Höhe	Breite	Tiefe	VPE	PrGr	Preis	Best.Nr.
640 mm	585 mm	315 mm	1	H08	617,70 €/St	ZAX011
640 mm	780 mm	315 mm	1	H08	688,60 €/St	ZAX012
640 mm	1110 mm	315 mm	1	H08	812,10 €/St	ZAX013

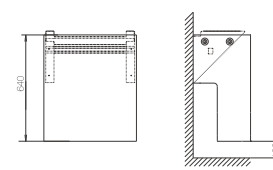

Stromverteiler für Fest- und Marktplätze

Die Stromverteilersäulen und -schränke sind als sicherer Fest- und Marktverteiler ortsfest verankert. Die runde Stromverteilersäule ist auch als mobile Variante erhältlich. Bei der mobilen Ausführung wird die Stromanschlusssäule auf den Elektranten gestellt und mit unverlierbaren Schrauben befestigt – eine einfache und sichere Lösung. Für alle Varianten gilt: Das Innenleben der Säule kann individuell bestückt werden und die Kabelführung nach außen ist auch bei geschlossener Tür möglich.



Stromverteiler für Fest- und Marktplätze, rund	130
<hr/>	
Stromverteiler für Fest- und Marktplätze - Größe 0/Bauhöhe 1005	133
<hr/>	
Stromverteiler für Fest- und Marktplätze - Größe 1/Bauhöhe 1005	135
<hr/>	
Stromverteiler für Fest- und Marktplätze - Größe 2/Bauhöhe 1005	137
<hr/>	
Stromverteiler für Fest- und Marktplätze - Steckdosenleisten	140
<hr/>	
Steckdosenleiste für Zählereinbau, für Zählereinbau	142
<hr/>	
Zubehör für Säulen und Schränke	144
<hr/>	

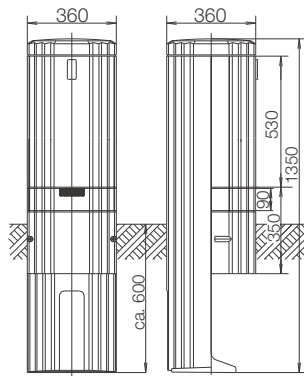

ZAL135A

Verteilersäule, ortsfest, mit Stecktür und Festplatzausschnitt für Steckdosenkombination

Bezeichnung	VPE	PrGr	Preis	Best.Nr.
Verteilersäule Baureihe 135 rund, leer	1	H08	659,00 €/St	ZAL135A

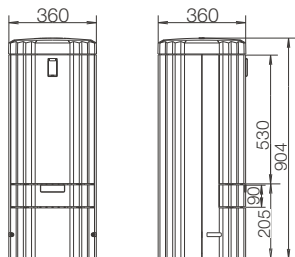

ZAF135M

Verteilersäule, mobil, mit Stecktür und Festplatzausschnitt für Steckdosenkombination

- mit Anschlussleitung 5 x 16 mm² und Stecker, 5-polig, 63 A, IP 67, für den Stromanschluss
- Länge 0,5 m

Bezeichnung	VPE	PrGr	Preis	Best.Nr.
Festplatzsäule rund, Baureihe 135	1	H08	1.752,00 €/St	ZAF135M



ZAX135

Elektrant

bestehend aus:

Gussgehäuse mit Aufnahmevorrichtung für die Säule ZAF135M, mit Kupplung, 5-polig, 63 A, IP 67 für den Stromanschluss

Bezeichnung	VPE	PrGr	Preis	Best.Nr.
Elektrant mit Kupplung für ZAF135M, IP67	1	H08	1.697,20 €/St	ZAX135

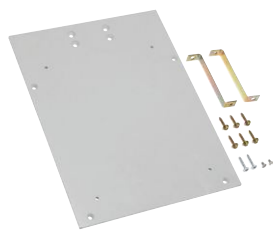

ZAY19M

Montageplatte für Steckdosenkombination

- für die Steckdosenkombination (Befestigungsmaterial ist im Beipack enthalten)

Bezeichnung	VPE	PrGr	Preis	Best.Nr.
Montageplatte Kunststoff f. Steckdosenk.	1	H08	59,90 €/St	ZAY19M

Steckdosenkombination mit 1 CEE- Steckdose 16 A, 5-polig und 2 SCHUKO-Steckdosen 16 A

bestehend aus:

- 1 x CEE-Dose 16 A, 5p, 400 V
- 2 x Schutzkontaktsteckdosen 16 A, 250 V
- 1 x LS 16 A, 3-polig, C, 2 x LS 16 A, 1-polig, B
- 1 x FI-40/4/0,03 A, Typ A

Leitungseinführung:

- 1 x M25 oben, 1 x M25 unten, (ohne Verschraubung)



ZAY15Z

Bezeichnung	VPE	PrGr	Preis	Best.Nr.
Steckdosenkombination, 1xCEE16A, 2xSchuko	1	H08	528,00 €/St	ZAY15Z

Steckdosenkombination mit 1 CEE- Steckdose 32 A, 5-polig und 2 SCHUKO-Steckdosen 16 A

bestehend aus:

- 1 x CEE-Dose 32 A, 5p, 400 V
- 2 x Schutzkontaktsteckdosen 250 V
- 1 x LS 32 A, 3-polig, C, 2 x LS 16 A, 1-polig, B
- 1 x FI-40/4/0,03 A, Typ A

Leitungseinführung:

- 1 x M25 oben, 1 x M25 unten, (ohne Verschraubung)

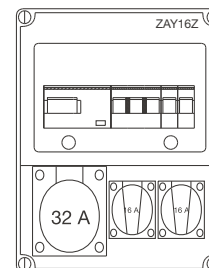

ZAY16Z

Bezeichnung	VPE	PrGr	Preis	Best.Nr.
Steckdosenkombination, 1xCEE32A, 2xSchuko	1	H08	540,90 €/St	ZAY16Z

Steckdosenkombination mit 4 Schukosteckdosen 16 A

bestehend aus:

- 4 x Schutzkontaktsteckdosen 16 A, 250 V
- 4 x LS 16 A, 1-polig, B
- 1 x FI-40/4/0,03 A, Typ A

Leitungseinführung:

- 1 x M25 oben, 1 x M25 unten, (ohne Verschraubung)

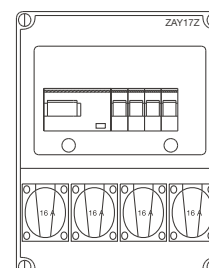

ZAY17Z

Bezeichnung	VPE	PrGr	Preis	Best.Nr.
Steckdosenkombination, 4x Schuko 16A	1	H08	498,40 €/St	ZAY17Z

Steckdosenkombination mit 1 CEE- Steckdose 16 A, 5-polig und 1 CEE-Steckdosen 32 A, 5-polig

bestehend aus:

- 1 x CEE-Dose 32 A, 5p, 400 V
- 1 x CEE-Dose 16 A, 5p, 400 V
- 1 x LS 32 A, 3-polig, C, 1 x LS 16 A, 3-polig, C
- 1 x FI 40/0,03 4-polig, Typ A

Leitungseinführung:

- 1 x M25 oben, 1 x M25 unten, (ohne Verschraubung)

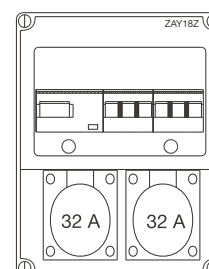

ZAY18Z

Bezeichnung	VPE	PrGr	Preis	Best.Nr.
Steckdosenkombination, 1xCEE16A, 1xCEE32A	1	H08	511,30 €/St	ZAY18Z

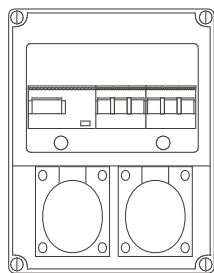

ZAY19Z

Steckdosenkombination mit 2 CEE-Steckdosen 32 A, 5-polig

bestehend aus:

- 2 x CEE-Dose 32 A, 5p, 400 V
- 2 x LS 32 A, 3-polig, C
- 1 x FI 63/0,03 4-polig, Typ A

Leitungseinführung:

1 x M25 oben, 1 x M25 unten, (ohne Verschraubung)

Bezeichnung	VPE	PrGr	Preis	Best.Nr.
Steckdosenkombination,2xC EE32A 5polig	1	H08	521,00 €/St	ZAY19Z

Beim Einbau von Steckdosenleisten in Festplatzverteilerschränken und Säulen, zu deren Bedienung Laien Zutritt haben, ist vom Errichter der Anlage der Schutz gegen direktes Berühren sicherzustellen, siehe DIN VDE 0100, Teil 729, Abschnitt 3.3 und DIN EN 61439-3 (DIN VDE 0660-504).

Die Steckdosenleisten entsprechen in der Anschluss- und Befestigungsart den Sicherungsleisten Gr. 2 nach DIN 43 623. Andere Ausführungen von Steckdosenleisten sowie verschiedene Varianten von komplett ausgestatteten Festplatzverteilerschränken auf Anfrage.

Größe 0/Bauhöhe 1005, ortsfest

- eintürig
- mit Sammelschienen-System 5-polig
- E-Cu 30 x 6 mm, isoliert
- Maximalbestückung 5 Einbaueinheiten

Bezeichnung	VPE	PrGr	Preis	Best.Nr.
Festplatzverteilerschrank Gr.0, ortsfest	1	H08	1.086,00 €/St	ZAF100A

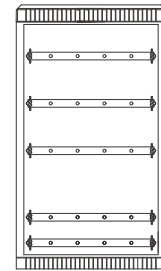

ZAF100A

Festplatzsockel, Größe 0

- mit 4 Kabeleinführungen

Bezeichnung	VPE	PrGr	Preis	Best.Nr.
Festplatzsockel Größe 0 mit 4 Einführ.	1	H08	518,90 €/St	ZAX008

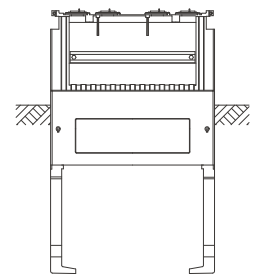

ZAX008

Festplatzsockel, Größe 0, für Bodenaufbau

- mit 4 Kabeleinführungen

Bezeichnung	VPE	PrGr	Preis	Best.Nr.
Festplatzsockel Größe 0, für Bodenaufbau	1	H08	597,20 €/St	ZAX020F

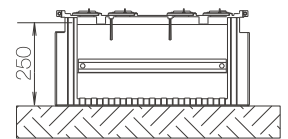

ZAX020F



Abdeckung für Kabelauslass

Bezeichnung	VPE	PrGr	Preis	Best.Nr.
Abdeckung Kabelauslass, Fest.sockel Gr.0	1	H08	94,90 €/St	ZAY47900

ZAY47900

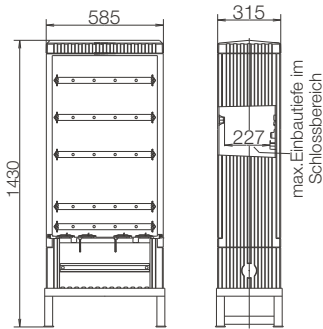

Größe 0/Bauhöhe 1005, mobil, mit Standfuß

- eintürig
- mit Sammelschienen-System 5-polig
- E-Cu 30 x 6 mm, isoliert
- Maximalbestückung 5 Einbaueinheiten
- 4 Kabeleinführungen

Bezeichnung	VPE	PrGr	Preis	Best.Nr.
Festplatzverteilerschrank Gr.0, mobil	1	H08	1.638,10 €/St	ZAF100B

ZAF100B

Beim Einbau von Steckdosenleisten in Festplatzverteilerschränken und Säulen, zu deren Bedienung Laien Zutritt haben, ist vom Errichter der Anlage der Schutz gegen direktes Berühren sicherzustellen, siehe DIN VDE 0100, Teil 729, Abschnitt 3.3 und DIN EN 61439-3 (DIN VDE 0660-504).

Die Steckdosenleisten entsprechen in der Anschluss- und Befestigungsart den Sicherungsleisten Gr. 2 nach DIN 43 623. Andere Ausführungen von Steckdosenleisten sowie verschiedene Varianten von komplett ausgestatteten Festplatzverteilerschränken auf Anfrage.

Größe 1/Bauhöhe 1005, ortsfest

- eintürig
- mit Sammelschienen-System 5-polig
- E-Cu 30 x 6 mm, isoliert
- Maximalbestückung 7 Einbaueinheiten

Bezeichnung	VPE	PrGr	Preis	Best.Nr.
Festplatzverteilerschrank Gr.1, ortsfest	1	H08	1.305,10 €/St	ZAF101A

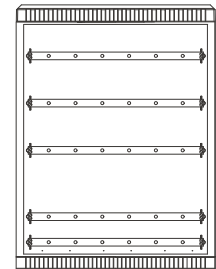

ZAF101A

Festplatzsockel, Größe 1

- mit 6 Kabeleinführungen

Bezeichnung	VPE	PrGr	Preis	Best.Nr.
Festplatzsockel Größe 1 mit 6 Einführ.	1	H08	599,90 €/St	ZAX009

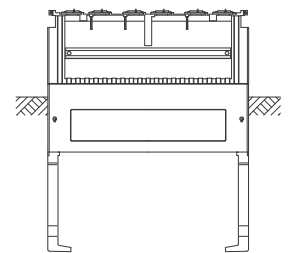

ZAX009

Festplatzsockel, Größe 1, für Bodenaufbau

- mit 6 Kabeleinführungen

Bezeichnung	VPE	PrGr	Preis	Best.Nr.
Festplatzsockel Größe 1, für Bodenaufbau	1	H08	736,90 €/St	ZAX021F

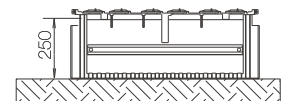

ZAX021F

Abdeckung für Kabelauslass

Bezeichnung	VPE	PrGr	Preis	Best.Nr.
Abdeckung Kabelauslass, Fest.sockel Gr.1	1	H08	113,50 €/St	ZAY47901

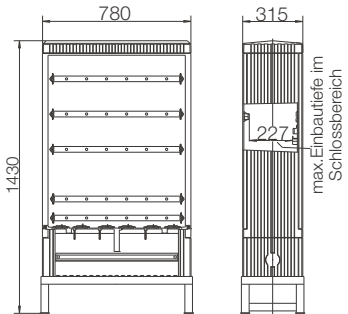

Größe 1/Bauhöhe 1005, mobil, mit Standfuß

- eintürig
- mit Sammelschienen-System 5-polig
- E-Cu 30 x 6 mm, isoliert
- Maximalbestückung 7 Einbaueinheiten
- 6 Kabeleinführungen

Bezeichnung	VPE	PrGr	Preis	Best.Nr.
Festplatzverteilerschrank Gr.1, mobil	1	H08	1.901,30 €/St	ZAF101B

ZAF101B

Beim Einbau von Steckdosenleisten in Festplatzverteilerschränken und Säulen, zu deren Bedienung Laien Zutritt haben, ist vom Errichter der Anlage der Schutz gegen direktes Berühren sicherzustellen, siehe DIN VDE 0100, Teil 729, Abschnitt 3.3 und DIN EN 61439-3 (DIN VDE 0660-504).

Die Steckdosenleisten entsprechen in der Anschluss- und Befestigungsart den Sicherungsleisten Gr. 2 nach DIN 43 623. Andere Ausführungen von Steckdosenleisten sowie verschiedene Varianten von komplett ausgestatteten Festplatzverteilerschränken auf Anfrage.

Größe 2/Bauhöhe 1005, ortsfest

- zweitürig
- mit Sammelschienen-System 5-polig
- E-Cu 30 x 8 mm, isoliert
- Maximalbestückung 10 Einbaueinheiten

Bezeichnung	VPE	PrGr	Preis	Best.Nr.
Festplatzverteilerschrank Gr.2, ortsfest	1	H08	1.697,20 €/St	ZAF102A

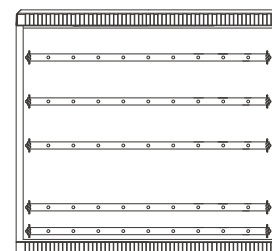

ZAF102A

Festplatzsockel, Größe 2

- mit 9 Kabeleinführungen

Bezeichnung	VPE	PrGr	Preis	Best.Nr.
Festplatzsockel Größe 2 mit 9 Einführ.	1	H08	671,40 €/St	ZAX010

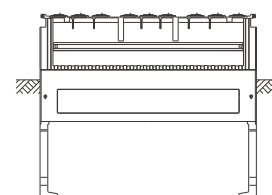

ZAX010

Festplatzsockel, Größe 2 für Bodenaufbau

- mit 9 Kabeleinführungen

Bezeichnung	VPE	PrGr	Preis	Best.Nr.
Festplatzsockel Größe 2, für Bodenaufbau	1	H08	834,10 €/St	ZAX022F

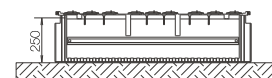

ZAX022F

Abdeckung für Kabelauslass

Bezeichnung	VPE	PrGr	Preis	Best.Nr.
Abdeckung Kabelauslass, Fest.sockel Gr.2	1	H08	151,00 €/St	ZAY47902

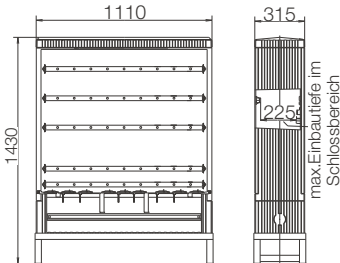

Größe 2/Bauhöhe 1005, mobil, mit Standfuß

- zweitürig
- mit Sammelschienen-System 5-polig
- E-Cu 30 x 8 mm, isoliert
- Maximalbestückung 10 Einbaueinheiten
- 9 Kabeleinführungen

Bezeichnung	VPE	PrGr	Preis	Best.Nr.
Festplatzverteilerschrank Gr.2, mobil	1	H08	2.513,50 €/St	ZAF102B

ZAF102B

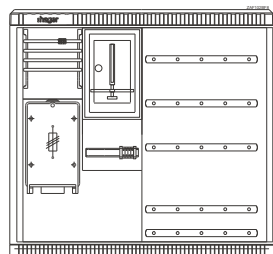

Größe 2/Bauhöhe 1005, ortsfest, mit Zählerplatz bis 80 A nach TAB2000

bestehend aus:

- 1 x Kabelverteilerschrank Größe 2/1005 IP 44, 2-türig
- 1 x K-HAS (KH00) mit Verdrahtung 25 mm²
- 4-Leiter-Sammelschienen-System 250 A
- 1 x Zählerfeldabdeckung 450 mm, IP 54
- 1 x Verdrahtungssatz 25 mm² vom oberen Anschlussraum zum Sammelschienen-System für die Steckdosenleiste
- 5 x Sammelschiene E-CU 30 x 6 mm (Abgang)
- Platz für 4 Steckdosenleisten
- freibleibende Bestückungsflächen bei Festplatzverteilerschränken müssen abgedeckt werden

Hinweis:

Bei Zählerplätzen bis 63A sind ausschließlich SLS HTNxxE mit Adapter zu verwenden.

Empfohlener Zukauf:

SLS-Schalter

Bezeichnung	VPE	PrGr	Preis	Best.Nr.
Festplatzverteilerschrank Gr.2, ortsfest	1	H08	3.991,50 €/St	ZAF102BF8

ZAF102BF8

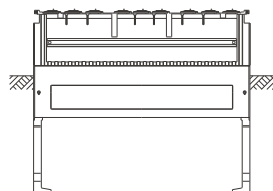

Festplatzsockel, Größe 2

- Größe 2
- mit 9 Kabeleinführungen

Bezeichnung	VPE	PrGr	Preis	Best.Nr.
Festplatzsockel Größe 2 mit 9 Einführ.	1	H08	671,40 €/St	ZAX010

ZAX010

Abdeckung für Kabelauslass

Bezeichnung	VPE	PrGr	Preis	Best.Nr.
Abdeckung Kabelauslass, Fest.sockel Gr.2	1	H08	151,00 €/St	ZAY47902

Festplatzsockel, Größe 2 für Bodenaufbau

- mit 9 Kabeleinführungen

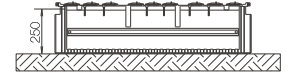

ZAX022F

Bezeichnung	VPE	PrGr	Preis	Best.Nr.
Festplatzsockel Größe 2, für Bodenaufbau	1	H08	834,10 €/St	ZAX022F

Beim Einbau von Steckdosenleisten in Festplatzverteilerschränken und Säulen, zu deren Bedienung Laien Zutritt haben, ist vom Errichter der Anlage der Schutz gegen direktes Berühren sicherzustellen, siehe DIN VDE 0100, Teil 729, Abschnitt 3.3 und DIN EN 61439-3 (DIN VDE 0660-504).

Die Steckdosenleisten entsprechen in der Anschluss- und Befestigungsart den Sicherungsleisten Gr. 2 nach DIN 43 623. Andere Ausführungen von Steckdosenleisten sowie verschiedene Varianten von komplett ausgestatteten Festplatzverteilerschränken auf Anfrage.



Steckdosenleiste mit 2 CEE-Steckdosen 32 A, 5-polig

bestehend aus:

- 1 x D02-Sicherungssockel, 3-polig
- 1 x FI-Schalter 63 A/0,03 A, 4-polig, Typ A
- 2 x LS-Schalter B, 32 A, 3-polig
- 2 x CEE-Steckdosen 32 A, 5-polig

Bezeichnung	VPE	PrGr	Preis	Best.Nr.
Steckdosenleiste, 2xCEE 32A, 5-polig	1	H08	836,80 €/St	ZAH001L

ZAH001L



Steckdosenleiste mit 2 CEE-Steckdosen 16 A, 5-polig

bestehend aus:

- 1 x D02-Sicherungssockel, 3-polig
- 1 x FI-Schalter 40 A/0,03 A, 4-polig, Typ A
- 2 x LS-Schalter B, 16 A, 3-polig
- 2 x CEE-Steckdosen 16 A, 5-polig

Bezeichnung	VPE	PrGr	Preis	Best.Nr.
Steckdosenleiste, 2xCEE 16A, 5-polig	1	H08	738,00 €/St	ZAH002L

ZAH002L

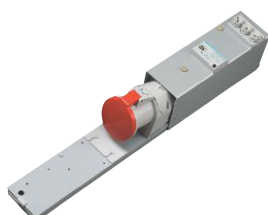

Steckdosenleiste mit 1 CEE-Steckdosen 63 A, 5-polig

bestehend aus:

- 1 x D02-Sicherungssockel, 3-polig
- 1 x FI-Schalter 63 A/0,03 A, 4-polig, Typ A
- 1 x CEE-Steckdose 63 A, 5-polig

Achtung:

Es können nicht zwei ZAH003L nebeneinander montiert werden. Es wird empfohlen, die ZAH003L im KVS ganz links oder ganz rechts einzubauen.

Bezeichnung	VPE	PrGr	Preis	Best.Nr.
Steckdosenleiste, 1xCEE 63A, 5-polig	1	H08	567,20 €/St	ZAH003L

ZAH003L



Steckdosenleiste mit 4 CEE-Steckdosen 16 A, 3-polig

bestehend aus:

- 1 x D02-Sicherungssockel, 3-polig
- 1 x FI-Schalter 40 A/0,03 A, 4-polig, Typ A
- 4 x LS-Schalter B, 16 A, 1-polig
- 4 x CEE-Steckdosen 16 A, 3-polig

Bezeichnung	VPE	PrGr	Preis	Best.Nr.
Steckdosenleiste, 4xCEE 16A, 3-polig	1	H08	817,50 €/St	ZAH004L

ZAH004L

Steckdosenleiste mit 4 SCHUKO-Steckdosen 16 A

bestehend aus:

- 1 x D02-Sicherungssockel, 3-polig
- 1 x FI-Schalter 40 A/0,03 A, 4-polig, Typ A
- 4 x LS-Schalter B, 16 A, 1-polig
- 4 x Schuko-Steckdosen 16 A



Bezeichnung	VPE	PrGr	Preis	Best.Nr.
Steckdosenleiste, 4xSchuko 16A	1	H08	804,60 €/St	ZAH005L

ZAH005L

Steckdosenleiste mit 1 CEE-Steckdosen 32 A, 5-polig und 1 SCHUKO-Steckdose, 16 A

bestehend aus:

- 1 x D02-Sicherungssockel, 3-polig
- 1 x FI-Schalter 40 A/0,03 A, 4-polig, Typ A
- 1 x LS-Schalter C, 32 A, 3-polig
- 1 x LS-Schalter B, 16 A, 1-polig
- 1 x CEE-Steckdose 32 A, 5-polig
- 1 x Schuko-Steckdose, 16 A



Bezeichnung	VPE	PrGr	Preis	Best.Nr.
Steckdosenleiste, 1xCEE 32A, 1xSchuko	1	H08	800,80 €/St	ZAH012L

ZAH012L

Verteiler-Leiste 3 Hutschienen á 4,5 TE

- 1 TE = 18 mm
- mit Verdrahtung vom Sammelschienen-System zu den D02-Sicherungssockel und PE- und N-Klemme H07V-K 10 mm²

bestehend aus:

- 1 x D02-Sicherungssockel, 3-polig
- 1 x N-Klemme 14 x 10 mm² + 3 x 16 mm²
- 1 x PE-Klemme 14 x 10 mm² + 3 x 16 mm²



Bezeichnung	VPE	PrGr	Preis	Best.Nr.
Verteilerleiste, 3 Hutschienen, je 4,5TE	1	H08	364,20 €/St	ZAH013L

ZAH013L

Steckdosenleiste mit 1 CEE-Steckdosen 32 A, 5-polig und 1 CEE-Steckdose 16 A, 5-polig

bestehend aus:

- 1 x CEE-Steckdose 32 A, 5-polig
- 1 x CEE-Steckdose 16 A, 5-polig
- 1 x D02-Sicherungssockel, 3-polig
- 1 x FI-Schalter 63 A/0,03 A, 4-polig, Typ A
- 1 x LS-Schalter B, 32 A, 3-polig
- 1 x LS-Schalter B, 16 A, 3-polig



Bezeichnung	VPE	PrGr	Preis	Best.Nr.
Steckdosenleiste, 1xCEE 32A, 1xCEE 16A	1	H08	794,90 €/St	ZAH014L

ZAH014L

Steckdosenleiste mit 1 CEE-Steckdosen 32 A, 5-polig und 2 CEE-Steckdose 16 A, 3-polig

bestehend aus:

- 1 x CEE-Steckdose 32 A, 5-polig
- 2 x CEE-Steckdose 16 A, 3-polig
- 1 x D02-Sicherungssockel, 3-polig
- 1 x FI-Schalter 63 A/0,03 A, 4-polig, Typ A
- 1 x LS-Schalter C, 32 A, 3-polig
- 2 x LS-Schalter B, 16 A, 1-polig



Bezeichnung	VPE	PrGr	Preis	Best.Nr.
Steckdosenleiste, 1xCEE 32A, 2xCEE 16A	1	H08	828,70 €/St	ZAH015L

ZAH015L



Steckdosenleiste mit 3 CEE-Steckdosen 16 A, 3-polig vorgerichtet für 3 Einphasen-Hutschienezähler

bestehend aus:

- 1 x D02-Sicherungssockel, 3-polig
- 1 x FI-Schalter 40A/0,03A 4-polig, Typ A
- 3 x LS-Schalter B, 16A, 1-polig
- 3 x Platz für Einphasen-Hutschienezähler 1 TE (Zukauf) *
- 3 x CEE-Steckdosen 16A, 3-polig, absperbar

* Bei Wechselstromzähler (1 TE) sind die Klemmenbelegungen nicht genomt. Die Steckdosenleisten ZAH 016 L und ZAH 019 L sind vorverdrahtet für Wechselstromzähler mit Anschlussklemme L-Zugang und L-Abgang unten und N-Zugang oben.

ZAH016L

Bezeichnung	VPE	PrGr	Preis	Best.Nr.
Steckdosenleiste, 3xCee 16A, Hutschiene	1	H08	836,80 €/St	ZAH016L



Steckdosenleiste mit 3 Schuko-Steckdosen 16 A vorgerichtet für 3 Einphasen-Hutschienezähler

bestehend aus:

- 1 x D02-Sicherungssockel, 3-polig
- 1 x FI-Schalter 40A/0,03A 4-polig, Typ A
- 3 x LS-Schalter B, 16A, 1-polig
- 3 x Platz für Einphasen-Hutschienezähler 1 TE (Zukauf) *
- 3 x Schuko-Steckdosen, 16 A

* Bei Wechselstromzähler (1 TE) sind die Klemmenbelegungen nicht genomt. Die Steckdosenleisten ZAH 016 L und ZAH 019 L sind vorverdrahtet für Wechselstromzähler mit Anschlussklemme L-Zugang und L-Abgang unten und N-Zugang oben.

ZAH019L

Bezeichnung	VPE	PrGr	Preis	Best.Nr.
Steckdosenleiste, 3xSchuko 16A, Hutschiene	1	H08	836,80 €/St	ZAH019L



Steckdosenleiste mit 1 CEE-Steckdose 16 A, 5-polig vorgerichtet für Drehstrom-Hutschienezähler (5TE)

bestehend aus:

- 1 x D02-Sicherungssockel, 3-polig
- 1 x FI-Schalter 40A/0,03A 4-polig, Typ A
- 1 x LS-Schalter C, 16A, 3-polig
- 1 x Platz für Drehstrom-Hutschienezähler 5 TE (Zukauf)
- 1 x CEE-Steckdose 16A, 5-polig

ZAH018L

Bezeichnung	VPE	PrGr	Preis	Best.Nr.
Steckdosenleiste, 1xCee 16A, Hutschiene	1	H08	830,90 €/St	ZAH018L



Steckdosenleiste mit 1 CEE-Steckdose 32 A, 5-polig vorgerichtet für Drehstrom-Hutschienezähler (5TE)

bestehend aus:

- 1 x D02-Sicherungssockel, 3-polig
- 1 x FI-Schalter 40A/0,03A 4-polig, Typ A
- 1 x LS-Schalter C, 32A, 3-polig
- 1 x Platz für Drehstrom-Hutschienezähler 5 TE (Zukauf)
- 1 x CEE-Steckdose 32A, 5-polig

ZAH017L

Bezeichnung	VPE	PrGr	Preis	Best.Nr.
Steckdosenleiste, 1xCee 32A, Hutschiene	1	H08	830,90 €/St	ZAH017L



Steckdosenleiste mit 1 CEE-Steckdose 63 A für Zähler

bestehend aus:

- 1 x D02-Sicherungs-Lastschalter, 3-polig
- 1 x FI-Schalter 63 A/0,3 A 4-polig, Typ A
- 1 x CEE-Steckdose 63A, 5-polig
- Platz für 1 x Hutschienezähler (5 TE) (Beistellung)
- Befestigungsmaterial
- Zuleitung 5 x 10 mm² (Gummischlauchleitung)
- ca. 2,5 m lang

ZAH020L

Bezeichnung	VPE	PrGr	Preis	Best.Nr.
Steckdosenleiste, 1xCee 63A, Hutschiene	1	H08	993,60 €/St	ZAH020L

Berührungsschutzabdeckung über Sammelschienen zum Abdecken von Leerplätzen

- symmetrische Lochung
- H x B: 560 x 102 mm

Bezeichnung	VPE	PrGr	Preis	Best.Nr.
Berührungsschutzabdeckung für SaS, 560x102mm	1	H08	25,30 €/St	ZAY47930



ZAY47930

Energiezähler, 1-phasig, 32A, 1PLE

- Versorgungsspannung 230 V AC +/- 15%
- Frequenz 50/60 Hz +/- 2 Hz
- Arbeitsbereich 0,04 ... 32 A (EC050/051)
- Messung der Wirkenergie
- Genauigkeitsklasse B (1%) gemäß EN50470-3
- 6-stellige Anzeige 00000.0 kWh (nur EC050/051)
- periodisches Speichern der Messungen und Zahlerstände

Bezeichnung	VPE	PrGr	Preis	Best.Nr.
1Ph Energiezähler 32A,1PLE	1	H41	219,10 €/St	EC050



EC050

Energiezähler, 3-phasig, 1 Tarif, direkt, 63 A

- Versorgungsspannung 230/400 V AC +/- 15%
- Frequenz 50/60 Hz +/- 2 Hz
- Arbeitsbereich 0,04 ... 63 A (nur EC350/352)
- können in allen Netzsystemen benutzt werden
- Messung der Wirkenergie
- Anzeige verschiedener Messwerte
- Genauigkeitsklasse B (1%) gemäß EN50470-3
- beleuchtetes LCD-Display
- 7-stellige Anzeige 000000.0 kWh
- Verdrahtungsfehler werden angezeigt
- Schutz bei Anschlussfehler (nur EC35x/36x)
- periodisches Speichern der Messungen und Zahlerstände
- Energieimpuls-Ausgang (So)

Bezeichnung	VPE	PrGr	Preis	Best.Nr.
Energiezähler,3phasig,1Tarif,direkt 63A	1	H41	317,00 €/St	EC350



EC350



ZAY300A

Feldabdeckung mit Tür

Bezeichnung	VPE	PrGr	Preis	Best.Nr.
TSG-Feldabdeckung IP54, 300 mm mit Tür	1	H08	97,50 €/St	ZAY300A
Zählerfeldabdeckung IP54, 450 mm mit Tür	1	H08	141,50 €/St	ZAY450AT
Zählerfeldabdeckung IP54, 750 mm mit Tür	1	H08	192,80 €/St	ZAY750AT



T95L

Zählerverschlusshaube

- zum plombierbaren Verschließen der Leitungseinführungsöffnung bei Zählertragplatten mit 4 Isolierhütchen

Bezeichnung	VPE	PrGr	Preis	Best.Nr.
Sperrverschluss für 3-Punkt Zählerplatz	1	H01	17,66 €/St	T95L



S35S

Abdeckstreifen

- RAL 9010 (reinweiß)
 - im 9mm Raster vorgeprägt
 - 219 mm
 - für 12 PLE

Bezeichnung	VPE	PrGr	Preis	Best.Nr.
Abdeckstreifen, brechbar, 219 mm, für 12 PLE	10	H05	3,20 €/St	S35S



HT006

Isoliertüllensatz

- für Aderendhülsen 10 mm² (7 Stück)

Bezeichnung	VPE	PrGr	Preis	Best.Nr.
Isoliersatz für SLS-Adapter 3polig	1	H31	1,56 €/St	HT006

Schrauben

- mit Federelement
- für Sammelschienenanschluss



Bezeichnung	VPE	PrGr	Preis	Best.Nr.
Schrauben für SaS, M8x20, Set=3St.	3	H60	5,50 €/St	LVZ0820
Schrauben für SaS, M12x30, Set=3St.	100	H60	6,70 €/St	LVZ1230

LVZ0820

SLS-Schalter, 3-phasig, 1-polig schaltend

- PLE 4,5, Sammelschiene QC

Bezeichnung	VPE	PrGr	Preis	Best.Nr.
SLS-Schalter 3P E-25A Sammelschiene QC	1	H30	265,30 €/St	HTS325E
SLS-Schalter 3P E-35A Sammelschiene QC	1	H30	273,90 €/St	HTS335E
SLS-Schalter 3P E-40A Sammelschiene QC	1	H30	280,90 €/St	HTS340E
SLS-Schalter 3P E-50A Sammelschiene QC	1	H30	284,70 €/St	HTS350E
SLS-Schalter 3P E-63A Sammelschiene QC	1	H30	288,10 €/St	HTS363E



HTS325E

Direktanschluss Schalenklemme

- mit Anschlusschraube M12 x 55
- Klemmbereich:
50 mm², re
35-70 mm², rm
50-185 mm², se
35-150 mm², sm



Bezeichnung	VPE	PrGr	Preis	Best.Nr.
Schalenklemme mit Anschlusschr. M12x55	1	H08	11,20 €/St	ZAY44630

ZAY44630

Direktanschluss Doppel-Schalenklemme

- mit Anschlusschraube M12 x 55
- Klemmbereich:
2 x 50 mm², re
2 x 35-70 mm², rm
2 x 50-185 mm², se
2 x 35-150 mm², sm



Bezeichnung	VPE	PrGr	Preis	Best.Nr.
Doppel-Schalenklemme mit Anchl. M12x55	2	H08	15,20 €/St	ZAY44631

ZAY44631

Direktanschluss Stahlrahmen-V-Klemme

- für Aluminium- und Kupferleiter mit V-förmiger Anschlussfahne und Anschlusschraube
- Klemmbereich:
70-185 mm², re
50-150 mm², rm
95-300 mm², se
70-240 mm², sm



Bezeichnung	VPE	PrGr	Preis	Best.Nr.
Stahlrahmen-V-Klemme für Al und Cu	1	H08	16,90 €/St	ZAY69993

ZAY69993

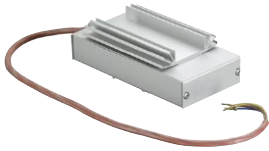

Schaltschrankheizung

- zur Vermeidung von Kondensfeuchtigkeit, 230 V
- 33 W, thermostatisch gesteuert

Bezeichnung	VPE	PrGr	Preis	Best.Nr.
Schaltschrankheiz. 230V/33W gesteuert	1	H08	157,10 €/St	ZAY55517

ZAY55517



Schaltschrankheizung

- komplett mit Thermostat
- und Vorsicherung 230 V/33 W

Bezeichnung	VPE	PrGr	Preis	Best.Nr.
Schaltschrankheizung 230 V/ 33W, Therm.	1	H08	279,30 €/St	ZAY98536

ZAY98536



Schrankbeleuchtung 15 W

- mit Schalter, SCHUKO-Steckdose und 10 A Sicherung (DII)
- für Schrankgröße 00, 0, 1, 2

Bezeichnung	VPE	PrGr	Preis	Best.Nr.
Schrankbeleuchtung 15W mit Schalter	1	H08	133,60 €/St	ZAY75924

ZAY75924



Plantasche DIN A4 zum Einkleben

- Kunststoff

Bezeichnung	VPE	PrGr	Preis	Best.Nr.
Plantasche,univers,Kunststoff,DIN A4	1	H10	23,10 €/St	FZ818

FZ818



Türöffnungsbegrenzung

- begrenzt den Türöffnungswinkel auf ca. 110°

Bezeichnung	VPE	PrGr	Preis	Best.Nr.
Türöffnungsbegrenzung für Außensäulen	1	H08	36,70 €/St	ZAY69846

ZAY69846

Stromverteiler für
Fest- und Marktplätze

Abdeckung

- für seitlichen Baustellenanschluss Ø 55 mm von ZAL152/155/157/172/175/202/205/207

Bezeichnung	VPE	PrGr	Preis	Best.Nr.
Abdeckung für Baustellenanschluss Ø 55mm	1	H08	23,40 €/St	ZAY49626



ZAY49626

Doppelschließung

- komplett, ohne Profilhalbzylinder

Bezeichnung	VPE	PrGr	Preis	Best.Nr.
Doppelschließung komplett ohne PHZ	1	H08	40,30 €/St	ZAY78842



ZAY78842

Profilhalbzylinder

- mit 2 Schlüsseln

Bezeichnung	VPE	PrGr	Preis	Best.Nr.
Profilhalbzylinder mit 2 Schlüsseln	1	H08	17,00 €/St	ZAY50994



ZAY50994

Bodenrost

- aus Stahlblech

Bezeichnung	VPE	PrGr	Preis	Best.Nr.
Bodenrost aus Stahlblech für 115/135	1	H08	92,40 €/St	ZAY90267
Bodenrost aus Stahlblech für 142/162	1	H08	94,50 €/St	ZAY90266
Bodenrost aus Stahlblech für 152/172/202	1	H08	97,30 €/St	ZAY90273
Bodenrost aus Stahlblech für 155/175/205	1	H08	103,10 €/St	ZAY90274
Bodenrost aus Stahlblech für 157/177/207	1	H08	166,80 €/St	ZAY90275
Bodenrost aus Stahlblech für KVS Gr.00	1	H08	91,60 €/St	ZAY90269
Bodenrost aus Stahlblech für KVS Gr.0	1	H08	129,10 €/St	ZAY90270
Bodenrost aus Stahlblech für KVS Gr.1	1	H08	157,10 €/St	ZAY90271
Bodenrost aus Stahlblech für KVS Gr.2	1	H08	217,30 €/St	ZAY90272

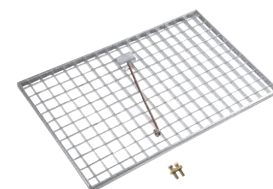

ZAY90267

Sockelfüller

Plastiksack Inhalt 25 l
Füllmaterial zur Reduzierung der Schwitzwasserbildung in Gehäusen im Freien.

Baureihe	benötigte Menge
115, 135, 142, 162	1 Sack
152, 172, 202	
KVS Gr. 00, Gr. 0	2 Sack
155, 175, 205	
KVS Gr.1, Gr. 2	3 Sack
157, 177, 207	

Die Füllhöhe sollte ca. 200-300 mm betragen.

Bezeichnung	VPE	PrGr	Preis	Best.Nr.
Sockelfüller für Säulen u. Schränke, 25l	1	H08	27,00 €/St	ZAY95075



ZAY95075

Hausanschluss- Systeme

Mit unseren Hausanschlusssäulen lässt sich die Stelle, an der der elektrische Anschluss vom öffentlichen Verteilernetz zur Verbraucheranlage übergeht, nach draußen verlagern. Wartungsarbeiten müssen dann nicht mehr im Haus stattfinden und können jederzeit durchgeführt werden.

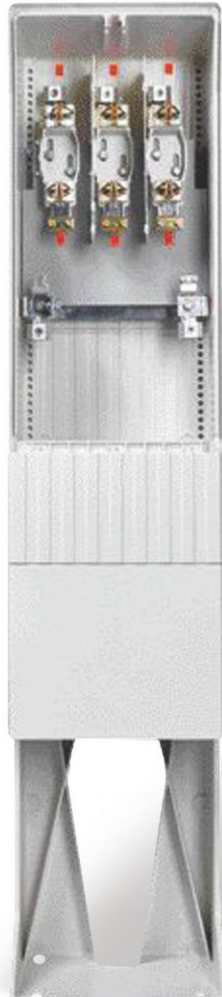

Kabel-Hausanschlusskästen KH00 nach DIN 43627, Baureihe K3/K4	150
Kabel-Hausanschlusskästen KH00, KH1 nach DIN 43 627, Baureihe K12	152
Hausanschlusssäule, rund	153



ZAN334C

Hausanschlusskasten, Baureihe K3, 1x3 NH00, mit Polyester-Deckel

- Plombierschraube 4-Kant 6 mm mit Schlitz
- 4-Punkt Innenbefestigung
- 1 x Pg16 oben rechts für Potenzialausgleich
- Zugang: V-Stahlrahmenklemme 6-95 mm² se
- Abgang: Flach-Stahlrahmenklemme 6-70 mm² re
- Sicherheitsabdeckung, 2-teilig klappbar, plombierbar, glasklar

Bezeichnung	VPE	PrGr	Preis	Best.Nr.
Hausanschlusskasten K3	1	H08	130,80 €/St	ZAN334C



ZAN334KL

Hausanschlusskasten, Baureihe K3, 1x3 NH00, mit Klarsicht-Deckel

- Plombierschraube 4-Kant 6 mm mit Schlitz
- 4-Punkt Innenbefestigung
- 1 x Pg16 oben rechts für Potenzialausgleich
- Zugang: V-Stahlrahmenklemme 6-95 mm² se
- Abgang: Flach-Stahlrahmenklemme 6-70 mm² re
- Sicherheitsabdeckung, 2-teilig klappbar, plombierbar, glasklar

Bezeichnung	VPE	PrGr	Preis	Best.Nr.
Hausanschlusskasten K3 Deckel glasklar	1	H08	128,10 €/St	ZAN334KL

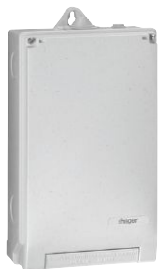

ZAN434S

Hausanschlusskasten, Baureihe K4, 1x3 NH00, mit Polyester-Deckel

- Deckel aus glasfaserverstärktem Polyester
- 2 x Plombierschraube 4-Kant 6 mm mit Schlitz
- 4-Punkt Innenbefestigung
- 2 x Kabeleinführung
- 1 x Pg16 oben rechts für Potenzialausgleich
- Zugang: Doppel-V-Klemmen 6-95 mm² se
- Abgang: Flach-Stahlrahmenklemmen 6-70 mm² re
- Sicherheitsabdeckung, 2-teilig klappbar, plombierbar, glasklar

Bezeichnung	VPE	PrGr	Preis	Best.Nr.
Hausanschlusskasten K4	1	H08	216,20 €/St	ZAN434S



ZAN434C

Hausanschlusskasten, Baureihe K4, 1x3 NH00, mit Polyester-Deckel und Regendach

- Deckel aus glasfaserverstärktem Polyester mit angepresstem Regendach
- 2 x Plombierschraube 4-Kant 6 mm mit Schlitz
- 4-Punkt Innenbefestigung
- 2 Kabeleinführungen unten (Zu- und Abgang)
- 1 x Pg16 unten links für Potenzialausgleich
- Keramiksockel nach rechts versetzt
- Zugang: V-Stahlrahmenklemmen 6-95 mm² se
- Abgang: Flach-Stahlrahmenklemmen 6-70 mm² re
- VNB-Abdeckung, Berührungsschutz oben und unten

Bezeichnung	VPE	PrGr	Preis	Best.Nr.
Hausanschlusskasten K4, Regendach	1	H08	224,60 €/St	ZAN434C
Hausanschlusskasten K4, Regend.,Schließ.	1	H08	308,30 €/St	ZAN434CA

Unterputz-Blendrahmen für Kabel-Hausanschlusskästen - Wandgestell/Mauerkasten

- UP-Einbaurahmen mit Stecktüre, zum versenkten, putzbündigen Einbau von Kabelhausanschlusskästen
- Blendrahmen und Tür mit Kunststoffgrundierung, RAL 9010. Blendrahmen mit Putzausgleichmöglichkeit ca. 10 mm
- UP-Wandgestell aus Bandeisen, feuerverzinkt mit Befestigungsschrauben für Hausanschlusskasten
- Stecktüre mit Kastenschloss vorgerichtet für Profilhalbzylinder mit Regenschutzkappe
- wahlweise: geschlossener Mauerkasten statt Wandgestell RAL 9010

Bezeichnung	VPE	PrGr	Preis	Best.Nr.
Blendrahmen Unterputz für HAK K3/K4	1	H08	331,40 €/St	ZAR044
Mauerkasten UP-Blendrahmen HAK K3 und K4	1	H08	388,70 €/St	ZAR074A



ZAR044

- 2 x Plombierschraube 4-Kant 8 mm mit Schlitz
- 4-Punkt Innenbefestigung



ZAN864C

Hausanschlusskasten, Baureihe K12, 2x3 NH00, Standardausführung

- Deckel aus glasfaserverstärktem Polyester
- 1 x Kabeleinführung
- Zugang: V-Klemmen 50–240 mm² se
- Abgang: Bockklemmen 10–50 mm² se
- PEN M 4.1: 5 x Bockklemmen im Abgang

Bezeichnung	VPE	PrGr	Preis	Best.Nr.
Hausanschlusskasten K12	1	H08	595,10 €/St	ZAN864C



ZAN864S

Hausanschlusskasten, Baureihe K12, 2x3 NH00, Durchschleif-Ausführung

- Deckel aus glasfaserverstärktem Polyester
- 2 x Kabeleinführung
- Zugang: Doppel-V-Klemmen 35–240 mm² se
- Abgang: Bockklemmen 10–50 mm² se
- PEN M 4.1: 5 x Bockklemmen im Abgang

Bezeichnung	VPE	PrGr	Preis	Best.Nr.
Hausanschlusskasten K12, Durchschleif.	1	H08	646,60 €/St	ZAN864S



ZAN837C

Hausanschlusskasten, Baureihe K12, 1x3 NH2, Standardausführung

- Deckel aus glasfaserverstärktem Polyester
- 1 x Kabeleinführung
- Zugang: V-Klemmen 50–240 mm² se
- Abgang: Bockklemmen 16–150 mm² se
- PEN M 4.1: 2 x Klemmen im Abgang + POT 10–70 mm² Cu/Al

Bezeichnung	VPE	PrGr	Preis	Best.Nr.
Hausanschlusskasten K12	1	H08	507,00 €/St	ZAN837C



ZAN837S

Hausanschlusskasten, Baureihe K12, 1x3 NH2, Durchschleif-Ausführung

- Deckel aus glasfaserverstärktem Polyester
- 2 x Kabeleinführung
- Zugang: Doppel-V-Klemmen 35–240 mm² se
- Abgang: V-Klemmen 50–240 mm² se
- PEN M 4.1: 2 x Klemmen im Abgang + POT 10–70 mm² Cu/Al

Bezeichnung	VPE	PrGr	Preis	Best.Nr.
Hausanschlusskasten K12, Durchschleif.	1	H08	559,10 €/St	ZAN837S



ZAY50994

Profilhalbzylinder für Hausanschlusskasten K00 und KH1

- mit 2 Steckschlüsseln

Bezeichnung	VPE	PrGr	Preis	Best.Nr.
Profilhalbzylinder mit 2 Schlüsseln	1	H08	17,00 €/St	ZAY50994

Baureihe 115

- Höhe 1150 / Breite 360 mm
- Grundausführung mit Einfachschließung auf Wunsch mit:
 - Doppelschließung
 - eingebautem Profilhalbzylinder
 - geteilter unterer Frontabdeckung
 - Baustellenanschluss
 - für Al/Cu Leitung

Bezeichnung	VPE	PrGr	Preis	Best.Nr.
Hausanschlusssäule, rund, 1x3NH00, 95mm ²	1	H08	570,40 €/St	ZAN115AAA
Hausanschlusssäule, rund, 1x3NH00,240mm ²	1	H08	612,30 €/St	ZAN115AAE
Hausanschlusssäule, rund, 1x3NH2,240mm ²	1	H08	626,30 €/St	ZAN115CAB
Hausanschlusssäule, rund, 1x3NH2,240mm ²	1	H08	666,00 €/St	ZAN115CAD

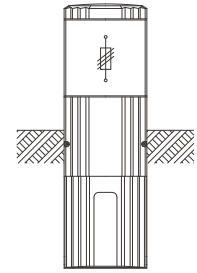

ZAN115AAA

Baureihe 135

- Höhe 1350 / Breite 360 mm
- Grundausführung mit Einfachschließung auf Wunsch mit:
 - Doppelschließung
 - eingebautem Profilhalbzylinder
 - geteilter unterer Frontabdeckung
 - Baustellenanschluss
 - für Al/Cu Leitung

Bezeichnung	VPE	PrGr	Preis	Best.Nr.
Hausanschlusssäule, rund, 1x3NH00, 95mm ²	1	H08	660,70 €/St	
Hausanschlusssäule, rund, 1x3NH00,240mm ²	1	H08	675,70 €/St	ZAN135AAE
Hausanschlusssäule, rund, 1x3NH2,240mm ²	1	H08	714,40 €/St	ZAN135CAB
Hausanschlusssäule, rund, 1x3NH2,240mm ²	1	H08	623,00 €/St	ZAN135CAD

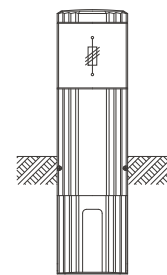

ZAN135AAA

Baureihe 142

- B x H x T (mm) 320 x 1420 x 225
- Grundausführung mit Einfachschließung auf Wunsch mit:
 - Doppelschließung
 - eingebautem Profilhalbzylinder
 - geteilter unterer Frontabdeckung
 - Baustellenanschluss
 - für Al/Cu Leitung

Bezeichnung	VPE	PrGr	Preis	Best.Nr.
Hausanschlusssäule, 1x3NH00,95mm ²	1	H08	693,90 €/St	ZAN142AAA
Hausanschlusssäule, 2x3NH00,240mm ²	1	H08	696,10 €/St	ZAN142BAA
Hausanschlusssäule, 1x3NH2,240mm ²	1	H08	1.278,20 €/St	ZAN142CAA
Anschluss säule für Baustellenanschluss	1	H08	480,80 €/St	ZAN142PV8-2

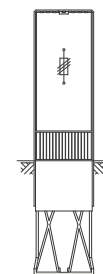

ZAN142AAA

11 Technik	158
-------------------	-----

12 Anhang	174
------------------	-----

Technik

ZAS-Zähleranschlusssäulen	158
ZAS-Zähleranschlussschränke	159
Verteilersäulen zum Ausbau mit univers N	160
Kabelverteilerschränke zum Ausbau mit univers N	159
STAS-Straßenbeleuchtungsanschlusssäulen	162
ZAS-Anchlusssäulen	163
Verteilersäulen	164
Kabelverteilerschränke	166
Stromverteiler für Fest- und Marktplätze	167
Kabel-Hausanschlusskästen	168
Hausanschlusssäulen	169
Übersicht Säulen	170
Übersicht Schränke	172

Systembeschreibung

Technik



Ausführung

- IP 44
- glasfaserverstärktes Polyester FS833.5 nach EN 14598 (DIN 16 913)

Farbe

- lichtgrau nach RAL 7035

Abmessungen (mm)

Baureihe	Höhe	Breite	Tiefe
152	1560	360,7	277
155	1560	583	277
157	1560	838,5	277
172	1710	360,7	277
175	1710	583	277
177	1710	838,5	277
202	2010	360,7	277
205	2010	583	277
207	2010	838,5	277

Schließung

- Drei-Punkt-Basküleverschuss für 1 bzw. 2 Profilhalbzylinder, ein Profilhalbzylinder (gleichschließende Serie) ist bereits eingebaut. Ein zweiter Schließzylinder (z. B. aus VNB-Schließanlage) kann oben nach Entfernen des Vierkantverschusses eingebaut werden. Wenn kein zweiter Profilhalbzylinder eingebaut wird, muss die zweite (obere) Öffnung mit dem beigegepackten Blindverschluss bestückt werden.

Sockel

- Gehäuse und Sockel bilden eine Einheit
- Bodenrost, siehe Zubehör Seite 147.

Gehäuse

- im Rippendesign

Lüftung

- Die Belüftung erfolgt über labyrinthartig ausgebildete Lüftungskanäle. Sie verhindern das Eindringen von Fremdkörpern und sind stochersicher.

Einbauten

- Zählerplätze bzw. TSG-Platz mit Zählerplatzabdeckung IP 54 bzw. vorgerichtet zum problemlosen Nachrüsten einer Zählerplatzabdeckung
- Der Einbau besteht aus schutzisolierten Zählerfeldern DIN 43870 (Funktionsflächen) für Zähler und ein Tarifschaltgerät (TSG).
- Standard-Zähleranschlusssäulen gebaut nach technischer Richtlinie "Anschlusschränke im Freien/Anschluss von ortsfesten Schalt- und Steuerschränken und Zähleranschlusssäulen an das Niederspannungsnetz des VNB" vom VDN April 2004
- Allen Zähleranschlusssäulen ist die Verdrahtung vom Kabel-Hausanschlusskasten zum unteren Anschlussraum beigelegt.
- Alle Verteilerfelder sind mit der neuen N/PE-Steckklemme ausgerüstet, ein Membranflansch ist werkseitig montiert.

Fundament

- zur Vermeidung einer inneren Betattung des Gehäuses hat es sich als zweckmäßig erwiesen, nach der Montage das Fundament im Inneren bis zur Höhe der Kabelbefestigungsschiene aufzufüllen.
- als Füllmaterial verwenden Sie Sockelfüller (25 l-Sack, Best.Nr. ZAY95075), die Füllhöhe sollte ca. 200-300 mm betragen.
Benötigte Menge: für Baureihe 202 = 1 Sack,
für Baureihe 175, 205 = 2 Sack
für Baureihe 207 = 3 Sack

Tabelle gilt für Zähleranschlusssäulen und /-schränke

Anwendung		Zählerplätze mit BKE-I oder Dreipunkt-Befestigung						
		H07V-K 10 mm ²			H07V-K 16 mm ²			
		Einfachbelegung		Doppelbelegung		Einfachbelegung		Doppelbelegung
		Zähler	Zähler 1	Zähler 2	Zähler	Zähler 1	Zähler 2	
Bezug ^a	I	≤ 63 A	≤ 63 A	≤ 63 A	≤ 63 A	≤ 63 A	≤ 63 A	
	/N SH	63 A	63 A	63 A	63 A	63 A	63 A	
Dauerstrom	I	30 A	18 A	18 A	41 A	22 A	22 A	
	/N SH	35 A	20 A	20 A	50 A	25 A	25 A	
Bezug ^a / Dauerstrom	I	-	≤ 63 A	18 A	-	≤ 63 A	22 A	
	/N SH	-	63 A	20 A	-	63 A	25 A	

Systembeschreibung



Ausführung

- Schutzart IP44
- glasfaserverstärktes Polyester FS833.5 nach EN 14598 (DIN 16 913)
- Die Schränke entsprechen DIN EN 61439-5

Farbe

- lichtgrau nach RAL7035

Abmessungen (mm)

Größe	Bauhöhe	Höhe	Breite	Tiefe
Kabelverteilerschrank mit Sockel				
00	845	1745	480	315
Kabelverteilerschrank nach DIN 43629				
0	845	845	585	315
1	845	845	780	315
2	845	845	1110	315
Kabelverteilerschrank nach DIN 43629, Teil 1				
0	1005	1005	585	315
	1355	1355	585	315
1	1005	1005	780	315
	1355	1355	780	315
2	1005	1005	1110	315
	1355	1355	1110	315

Schließung

- Drei-Punkt-Basküleverschuss.
- Doppelschließung, ein Profilhalbzylinder (gleichschließende Serie) ist bereits eingebaut.

Eingrabssockel

- seitlich von innen verschließbare Öffnung für Baustellenanschluss Ø 55 mm
- Kabelbefestigungsschiene Winkelstahl 40x40x3 mm für Bügelschellen
- Sollbruchstelle zwischen Schrank und Sockel verhindert vermeidbare Grabarbeiten
- Bodenrost, siehe Zubehör Seite 147.
- alternativ kann für den Eingrabssockel auch ein Festplatzsockel mit Kabeleinführungen von vorne verwendet werden

Bodenaufbausockel

- seitlich von innen verschließbare Öffnung für Baustellenanschluss Ø 55 mm
- der Bodenaufbausockel wird auf dem Untergrund befestigt

Gehäuse

- im Rippendesign, plakatfeindlich
- einfaches Austauschen von defekten Gehäuseteilen
- hohe Recyclingfreundlichkeit durch Vermeidung von eingepressten Metallteilen im Gehäuse

Türen

- Öffnungswinkel 180° bei freiem Stand
90° bei angereihten Schränken
- Türen lassen sich leicht ein- und aushängen
- Türanschlag links oder rechts möglich
- Schränke der Größe 2 können mit zwei voneinander unabhängig verschließbaren Türen versehen werden (auf Anfrage)

Lüftung

Die Belüftung erfolgt über labyrinthartig ausgebildete Lüftungskanäle. Sie verhindern das Eindringen von Fremdkörpern und sind stochersicher.

Einbauten

- Zählerplätze bzw. TSG-Platz mit Zählerplatzabdeckung IP 54 bzw. vorgerichtet zum problemlosen Nachrüsten einer Zählerplatzabdeckung
- Der Einbau besteht aus schutzisolierten Zählerfeldern DIN 43870 (Funktionsflächen) für Zähler und ein Tarifschalgerät (TSG).
- Standard-Zähleranschlussäulen gebaut nach technischer Richtlinie "Anschlusschrank im Freien/Anschluss von ortsfesten Schalt- und Steuerschränken und Zähleranschlussssäulen an das Niederspannungsnetz des VNB" vom VDN April 2004
- Allen Zähleranschlussäulen ist die Verdrahtung vom Kabel-Hausanschlusskasten zum unteren Anschlussraum beigelegt.
- Alle Verteilerfelder sind mit der neuen N/PE-Steckklemme aus gerüstet, ein Membranflansch ist werkseitig montiert

Fundament

- Zur Vermeidung einer inneren Betauung des Gehäuses hat es sich als zweckmäßig erwiesen, nach der Montage das Fundament im Inneren bis zur Höhe der Kabelbefestigungsschiene aufzufüllen.
- Als Füllmaterial verwenden Sie Sockelfüller (25l-Sack, Best.Nr. ZAY95075), die Füllhöhe sollte ca. 200–300 mm betragen. Benötigte Menge: für KVS Gr. 0, Gr. 1 = 2 Sack
für KVS Gr. 2 = 3 Sack

Systembeschreibung



Ausführung

- IP 44
- glasfaserverstärktes Polyester FS833.5 nach EN 14598 (DIN 16 913)

Farbe

- lichtgrau nach RAL 7035

Best.Nr.	Benennung	Höhen	Felder
ZAL41US	VS inkl.Sockel f.universN, 1560x361x277	600	1
ZAL42US	VS inkl.Sockel f.universN, 1560x583x277	600	2
ZAL43US	VS inkl.Sockel f.universN, 1560x838x277	600	3
ZAL51US	VS inkl.Sockel f.universN, 1710x361x277	750	1
ZAL52US	VS inkl.Sockel f.universN, 1710x583x277	750	2
ZAL53US	VS inkl.Sockel f.universN, 1710x838x277	750	3
ZAL71US	VS inkl.Sockel f.universN, 2010x361x277	1050	1
ZAL72US	VS inkl.Sockel f.universN, 2010x583x277	1050	2
ZAL73US	VS inkl.Sockel f.universN, 2010x838x277	1050	3

Schließung

- Drei-Punkt-Basküleverschluß für 1 bzw. 2 Profilhalbzylinder, ein Profilhalbzylinder (gleichschließende Serie) ist bereits eingebaut. Ein zweiter Schließzylinder (z. B. aus VNB-Schließanlage) kann oben nach Entfernen des Vierkantverschlusses eingebaut werden. Wenn kein zweiter Profilhalbzylinder eingebaut wird, muss die zweite (obere) Öffnung mit dem beigegepackten Blindverschluß bestückt werden.

Sockel

- Gehäuse und Sockel bilden eine Einheit
- Bodenrost, siehe Zubehör Seite 147.

Gehäuse

- im Rippendesign

Lüftung

- Die Belüftung erfolgt über labyrinthartig ausgebildete Lüftungskanäle. Sie verhindern das Eindringen von Fremdkörpern und sind stochersicher.

Einbauten

- Vorbereitet zum Aufbau einer Niederspannungsverteilung bis 250A, mit dem Innenausbauensystem univers N (Bausteine)
- Schaltgerätekombination nach DIN VDE 0660, Teil 600-1/-3, EN61439-1/-3
- Mit integrierten Kopf- und Fußteilen zur Aufnahme der Tragschienen UN...A
- Flansche sind entsprechend der Anwendung separat zu bestellen.

Fundament

- zur Vermeidung einer inneren Betattung des Gehäuses hat es sich als zweckmäßig erwiesen, nach der Montage das Fundament im Inneren bis zur Höhe der Kabelbefestigungsschiene aufzufüllen.
- als Füllmaterial verwenden Sie Sockelfüller (25 I-Sack, Best.Nr. ZAY95075), die Füllhöhe sollte ca. 200-300 mm betragen.
Benötigte Menge: für Baureihe 202 = 1 Sack,
für Baureihe 175, 205 = 2 Sack
für Baureihe 207 = 3 Sack

Abmessungen / Verlustleistung

zulässige Verlustleistung P_{ZUL} für Gehäuse ohne Lüftungsöffnungen bei Übertemperatur Δt von 30K in 75% Gehäusehöhe

Gehäuse	H (mm)	B (mm)	T (mm)	P_{ZUL} (W)
ZAL41US	1560	360,7	277	108,4
ZAL42US	1560	583	277	166,2
ZAL43US	1560	583	277	242,1
ZAL51US	1710	360,7	277	122,3
ZAL52US	1710	583	277	190,8
ZAL53US	1710	838,5	277	278,3
ZAL71US	2010	360,7	277	158,8
ZAL72US	2010	583	277	240,9
ZAL73US	2010	838,5	277	349,8

Systembeschreibung



Ausführung

- Schutzart IP44
- glasfaserverstärktes Polyester FS833.5 nach EN 14598 DIN 16 913)
- Die Schränke entsprechen DIN EN 61439-5

Farbe

- lichtgrau nach RAL 7035

Best.Nr.	Benennung	Höhen	Felder
ZAL51U	KVS für univers N, HxBxT 845x480x315	750	1
ZAL52U	KVS für univers N, HxBxT 845x585x315	750	2
ZAL62U	KVS für univers N, HxBxT 1005x585x315	900	2
ZAL82U	KVS für univers N, HxBxT 1355x585x315	1200	2
ZAL43U	KVS für univers N, HxBxT 845x780x315	600	3
ZAL53U	KVS für univers N, HxBxT 1005x780x315	750	3
ZAL83U	KVS für univers N, HxBxT 1355x780x315	1200	3
ZAL54U	KVS für univers N, HxBxT 845x1110x315	750	4
ZAL64U	KVS für univers N, HxBxT 1005x1110x315	900	4
ZAL84U	KVS für univers N, HxBxT 1355x1110x315	1200	4
ZAL85U	KVS für univers N, HxBxT 1355x1465x315	1465	5

Schließung

- Drei-Punkt-Basküleverschluss. Doppelschließung, ein Profilhalbzylinder (gleichschließende Serie) ist bereits eingebaut.

Eingrabssockel

- seitlich von innen verschließbare Öffnung für Baustellenanschluss Ø 55 mm
- Kabelbefestigungsschiene Winkelstahl 40x40x3 mm für Bügelschellen
- Sollbruchstelle zwischen Schrank und Sockel verhindert vermeidbare Grabarbeiten
- Bodenrost, siehe Zubehör Seite 147.
- alternativ kann für den Eingrabssockel auch ein Festplatzsockel mit Kabeleinführungen von vorne verwendet werden

Bodenaufbausockel

- seitlich von innen verschließbare Öffnung für Baustellenanschluss Ø 55 mm
- der Bodenaufbausockel wird auf dem Untergrund befestigt

Gehäuse

- im Rippendesign, plakatfeindlich
- einfaches Austauschen von defekten Gehäuseteilen
- hohe Recyclingfreundlichkeit durch Vermeidung von eingepressten Metallteilen im Gehäuse

Türen

- Öffnungswinkel 180° bei freiem Stand
90° bei angereichten Schränken
- Türen lassen sich leicht ein- und aushängen
- Türanschlag links oder rechts möglich
- Schränke der Größe 2 können mit zwei voneinander unabhängig verschließbaren Türen versehen werden (auf Anfrage)

Lüftung

Die Belüftung erfolgt über labyrinthartig ausgebildete Lüftungskanäle. Sie verhindern das Eindringen von Fremdkörpern und sind stochersicher.

Einbauten

- Vorbereitet zum Aufbau einer Niederspannungsverteilung bis 250A, mit dem Innenausbauensystem univers N (Bausteine)
- Schaltgerätekombination nach DIN VDE 0660, Teil 600-1/-3, EN61439-1/-3
- Mit integrierten Kopf- und Fußteilen zur Aufnahme der Tragschienen UN...A
- Flansche sind entsprechend der Anwendung separat zu bestellen.

Fundament

- Zur Vermeidung einer inneren Betauung des Gehäuses hat es sich als zweckmäßig erwiesen, nach der Montage das Fundament im Inneren bis zur Höhe der Kabelbefestigungsschiene aufzufüllen.
- Als Füllmaterial verwenden Sie Sockelfüller (25l-Sack, Best.Nr. ZAY95075), die Füllhöhe sollte ca. 200–300 mm betragen. Benötigte Menge: für KVS Gr. 0, Gr. 1 = 2 Sack
für KVS Gr. 2 = 3 Sack

Abmessungen / Verlustleistung

zulässige Verlustleistung P_{ZUL} für Gehäuse ohne Lüftungsöffnungen bei Übertemperatur Δt von 30K in 75% Gehäusehöhe

Gehäuse	H (mm)	B (mm)	T (mm)	P_{ZUL} (W)
ZAL51U	845	480	315	156,0
ZAL52U	845	585	315	241,0
ZAL62U	1005	585	315	291,0
ZAL82U	1355	585	315	351,0
ZAL43U	845	780	315	290,0
ZAL53U	1005	780	315	316,0
ZAL83U	1355	780	315	429,0
ZAL54U	845	1110	315	335,0
ZAL64U	1005	1110	315	390,0
ZAL84U	1355	1110	315	448,0
ZAL85U	1355	1465	320	510,0

Systembeschreibung

Ausführung

- IP 44
- glasfaserverstärktes Polyester FS833.5 nach EN 14598 (DIN 16 913)

Farbe

- lichtgrau nach RAL 7035

Abmessungen (mm)

Baureihe	Höhe	Breite	Tiefe
175	1710	583	277
205	2010	583	277

Schließung

- Baureihe 175/205 Drei-Punkt-Basküleverschuss für 1 bzw. 2 Profilhalbzylinder
- ein Profilhalbzylinder (gleichschließende Serie) ist bereits eingebaut. Ein zweiter Schließzylinder (z. B. aus VNB-Schließanlage) kann oben nach Entfernen des Vierkantverschlusses eingebaut werden. Wenn kein zweiter Profilhalbzylinder eingebaut wird, muss die zweite (obere) Öffnung mit dem beige packten Blindverschluss bestückt werden.

Sockel

- Gehäuse und Sockel bilden eine Einheit
- Bodenrost siehe Zubehör Seite 147.

Gehäuse

- im Rippendesign

Fundament

- zur Vermeidung einer inneren Betattung des Gehäuses hat es sich als zweckmäßig erwiesen, nach der Montage das Fundament im Inneren bis zur Höhe der Kabelbefestigungsschiene aufzufüllen.
- als Füllmaterial verwenden Sie Sockelfüller (Plastiksack Inhalt 25l, Best.Nr. ZAY95075), die Füllhöhe sollte ca. 200-300mm betragen. Benötigte Menge für Baureihe 175, 205 = 2 Sack Lüftung
- die Belüftung erfolgt über labyrinthartig ausgebildete Lüftungskanäle. Sie verhindern das Eindringen von Fremdkörpern und sind stochersicher.

Einbauen

- Zählerplätze bzw. TSG-Platz mit Zählerplatzabdeckung IP 54 bzw. vorbereitet zum problemlosen Nachrüsten einer Zählerplatzabdeckung
- Der Einbau besteht aus schutzisolierten Zählerfeldern DIN 43870 (Funktionsflächen) für Zähler und ein Tarifschaltgerät (TSG).
- Standard-Zähleranschlussäulen gebaut nach technischer Richtlinie "Anschlusschranken im Freien/Anschluss von ortsfesten Schalt- und Steuerschranken und Zähleranschlussssäulen an das Niederspannungsnetz des VNB" vom VDN April 2004
- Alle Verteilerfelder sind mit der neuen N/PE-Steckklemme ausgerüstet, ein Membranflansch ist werkseitig montiert.

Steuerung (Allgemein)

Grundsätzlich wird zwischen den beiden Steuerungsarten Direkt-schaltung und Fortschaltung unterschieden.

- Bei Direkt-schaltung ist die Säule mit Dämmerungsschalter S3 und Schaltuhr S4 ausgerüstet und kann als selbstständiges Gerät eingesetzt werden. Mit der 1-kanaligen Schaltuhr wird eine Leuchten-gruppe (Schütz K2) je nach Bedarf (Nachtschaltung/Halb-nacht-schaltung) geschaltet. Im Lieferumfang des Dämmerung-schalters ist ein separater Lichtfänger enthalten. Dieser muss vor Ort (nach Umgebung/Lichtverhältnissen) montiert werden.
- bei Fortschaltung können die Schütze über eine zentrale Zeit-schaltung oder einen Dämmerungsschalter gesteuert werden.

Einspeisung

- Baureihe 175 erfolgt direkt auf ein Sammelschienen-System
- Baureihe 205 erfolgt über einen 1 x K-HAS (KH00) der bereits eingebaut ist.

Abgangsteil

- Die Standard-STAS sind vorbereitet zum Einbau von Nachrüstfeldern

Nachrüstfelder

- Die Verteilerfelder können in den STAS problemlos montiert werden.
- Bestückte Verteilerfelder sind Direkt-/Nacht-Halb-nacht-Schaltung bestückt, je nach Ausführung im Abgang LS-Schalter oder Sicherungssockel siehe Seite 75.

Schaltbilder

ZAD515BP0

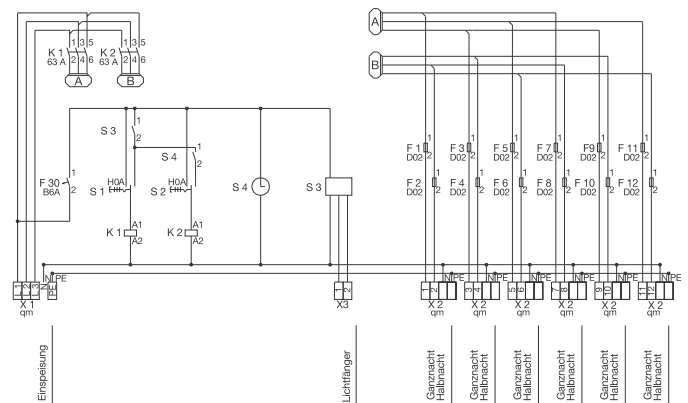

ZAD515CP0

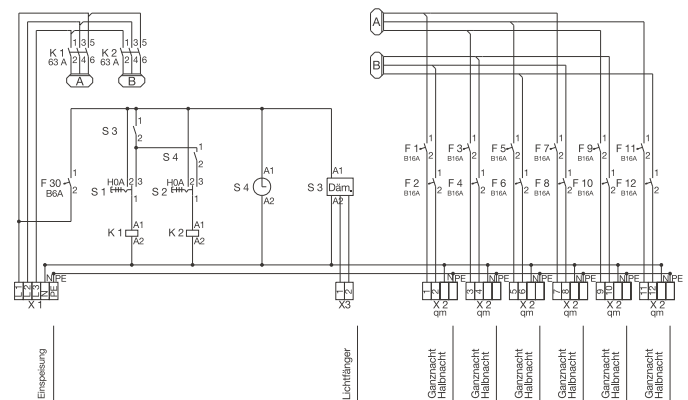

ZAS/STAS

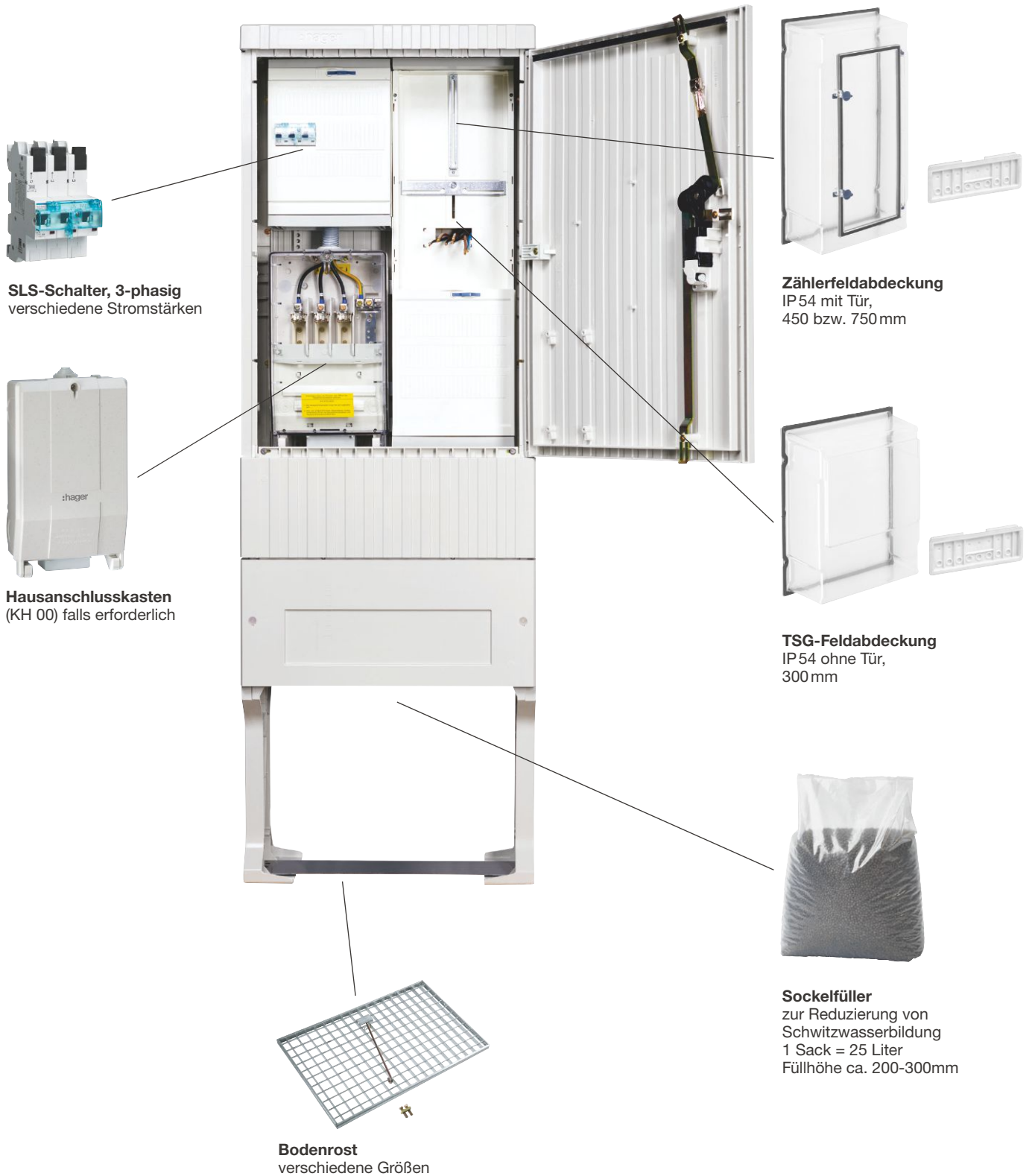

SLS-Schalter, 3-phasig
verschiedene Stromstärken

Hausanschlusskasten
(KH 00) falls erforderlich

Zählerfeldabdeckung
IP 54 mit Tür,
450 bzw. 750 mm

TSG-Feldabdeckung
IP 54 ohne Tür,
300 mm

Sockelfüller
zur Reduzierung von
Schwitzwasserbildung
1 Sack = 25 Liter
Füllhöhe ca. 200-300mm

Bodenrost
verschiedene Größen

Technik

Baureihe 142, 162

Ausführung

- IP 44

Material

- glasfaserverstärktes Polyester Typ FS 833.5 nach EN 14598 (DIN 16 913)

Farbe

- lichtgrau nach RAL 7035

Abmessungen

- siehe Ausführungsvarianten

Tür

- Stecktür

Schließung

- Einfachschließung, ein Profilhalbzylinder ist eingebaut.
- Doppelschließung auf Anfrage.

Sockel

- Gehäuse und Sockel bilden eine Einheit. Auf Wunsch mit Bodenrost.

Einbauten (auf Wunsch)

- Verteilerfeld

Baureihe 152, 155, 157, 172, 175, 177, 202, 205, 207

Ausführung

- IP 44

Material

- glasfaserverstärktes Polyester Typ FS 833.5 nach EN 14598 (DIN 16 913)

Farbe

- lichtgrau nach RAL 7035

Abmessungen

- siehe Ausführungsvarianten

Tür

- mit Scharnier

Schließung

- Drei-Punkt-Basküleverschluss
- Leerschränke und Schränke mit Montageplatte: Doppelschließung mit einem Profilhalbzylinder eingebaut
- Schränke mit Sammelschienen-system: Einfachschließung

Sockel

- Gehäuse und Sockel bilden eine Einheit. Auf Wunsch mit Bodenrost.

Einbauten (auf Wunsch)

- Verteilerfeld
- NH-Sicherungsleisten Größe 2
- NH-Sicherungsleisten Größe 00

Lüftung

Die Belüftung erfolgt über labyrinthartig aus-gebildete Lüftungs-kanäle. Sie verhindern das Eindringen von Fremdkörpern und sind stochersicher.

Baureihe 115,135 rund

Ausführung

- IP 44

Material

- glasfaserverstärktes Polyester FS 833.5 nach EN 14598 (DIN 16 913) mit Recyclat

Farbe

- ähnlich RAL 7035 in Steinstruktur

Abmessungen

- siehe Ausführungsvarianten

Tür

- Stecktür

Schließung

- Einfachschließung, ein Profilhalbzylinder ist eingebaut. Doppelschließung auf Anfrage.

Sockel

- Gehäuse und Sockel bilden eine Einheit. Auf Wunsch mit Bodenrost.

Einbauten

- Montageplatte

Hutschienen als PE-Leiter

Hutschienen aus Stahl dürfen als Verbindungsschiene für Schutz-leiter-Reihen-klemmen mit direkter Kontaktierung der Hutschiene verwendet werden. Schutzleiter-Reihen-klemmen, die auf eine Hutschiene aus Stahl mit direkter Kontaktierung montiert werden, müssen der DIN VDE 0611-3 entsprechen. Werden Hutschienen als PEN-Leiter eingesetzt müssen sie aus Cu bzw. Al sein (DIN VDE 0100-540. Abschnitt C.3).

Sockelfüller

Zur Vermeidung einer inneren Betauung des Gehäuses bei hoher Bodenfeuchtigkeit am Aufstellungsort hat es sich als zweckmäßig erwiesen, nach der Montage den Sockel innen bis zur Höhe der Kabelbefestigungsschellen aufzufüllen. Als Füllmaterial verwenden Sie Sockelfüller (25l Sack, Best.Nr. ZAY95075, siehe Zubehör Seite 147). Bodenrost siehe Zubehör Seite 147.

Strombelastbarkeit von Kupfer-Stromschienen

Dauerströme nach DIN 43671 für eine Stromschiene aus E-Cu F30 mit Rechteckquerschnitt in Innenanlagen bei 35 °C Lufttemperatur, 65 °C Schienentemperatur, senkrechte Lage der Schienenbreite und gestrichener Schienenoberfläche.

Strom I_{N1} wurde aus DIN 43671 übernommen.

Strom I_{N2} wurde interpoliert nach $I_{N2} = \sqrt{(I_{N1}^2 \cdot (Q2/Q1)) \cdot (U2/U1)}$.

Breite (mm)	Dicke (mm)	Querschnitt (mm ²)	Umfang (mm)	Dauerstrom	
				I_{N1} (A)	I_{N2} (A)
20	5	99,1	50	319	319
30	4	119	68		394
30	5	149	70	447	447
30	6	179	72		496
30	8	239	76		589
30	10	299	80	676	676
40	5	199	90	573	573
40	8	319	96		745
40	10	399	100	850	850
50	10	499	120	1.020	1.020



Leersäulen ZAL...



Montageplatte
selbstverlöschend



Befestigungssatz
für Einbaufelder



Einbaufelder
im Raster 125 bzw. 150 mm



Kabelverteilersäulen ZAK...



NH-Sicherungsleisten

Systembeschreibung

Ausführung

- Schutzart IP44
- glasfaserverstärktes Polyester FS833.5 nach EN 14598 (DIN 16 913)
- Die Schränke entsprechen DIN EN 61439
- Alle Sammelschienen sind mit Einpressmuttern M12 im Abstand von 100 mm ausgestattet.

Farbe

- lichtgrau nach RAL7035

Abmessungen

Größe	Bauhöhe	Höhe	Breite	Tiefe
Kabelverteilerschrank mit Sockel				
00	845	1745	480	315
Kabelverteilerschrank nach DIN 43629				
0	845	845	585	315
1	845	845	780	315
2	845	845	1110	315
Kabelverteilerschrank nach DIN 43629, Teil 1				
0	1005	1005	585	315
	1355	1355	585	315
1	1005	1005	780	315
	1355	1355	780	315
2	1005	1005	1110	315
	1355	1355	1110	315

Schließung

- Drei-Punkt-Basküleverschluss.
- Doppelschließung, Profilhalbzylinder ist bereits eingebaut.

Eingrabsockel

- seitlich von innen verschließbare Öffnung für Baustellenanschluss Ø 55 mm
- Kabelbefestigungsschiene Winkelstahl 40 x 40 x 3 mm für Bügelschellen
- Sollbruchstelle zwischen Schrank und Sockel verhindert vermeidbare Grabarbeiten
- Bodenrost siehe Zubehör Seite 147.
- alternativ kann für den Eingrabsockel auch ein Festplatzsockel mit Kabeleinführungen von vorne verwendet werden

Bodenaufbausockel

- seitlich von innen verschließbare Öffnung für Baustellenanschluss Ø 55 mm
- der Bodenaufbausockel wird auf dem Untergrund befestigt
- Bodenaufbausockel können nicht übereinander montiert werden

Gehäuse

- hohe Recyclingfreundlichkeit durch Vermeidung von eingepressten Metallteilen im Gehäuse

Türen

- Öffnungswinkel 180° bei freiem Stand
- 90° bei angereihten Schränken
- Türen lassen sich leicht ein- und aushängen
- Türanschlag links oder rechts möglich
- Schränke der Größe 2 können mit zwei voneinander unabhängig verschließbaren Türen versehen werden (auf Anfrage).

Lüftung

Die Belüftung erfolgt über labyrinthartig ausgebildete Lüftungskanäle. Sie verhindern das Eindringen von Fremdkörpern und sind stochersicher.

Fundament

- Zur Vermeidung einer inneren Betattung des Gehäuses ist es zweckmäßig nach der Montage das Fundament im Inneren bis zur Höhe der Kabelbefestigungsschiene aufzufüllen.
- Als Füllmaterial verwenden Sie Sockelfüller (25l-Sack, Best.Nr. **ZAY95075**, siehe Zubehör Seite 147), die Füllhöhe sollte ca. 200–300 mm betragen.

KVS mit asymmetrischen Türen

Eine PVC-Montageplatte und eine Trennwand sind bereits eingebaut. Linke und rechte Tür besitzen eine Doppelschließung mit einem Profilhalbzylinder. Ein zweiter kann nachgerüstet werden.

Schrank-Type	lichter Türausschnitt (H x B)	
	links	rechts
ZAL081V	740 x 286	740 x 416
ZAL082V	740 x 274	740 x 757
ZAL101V	900 x 286	900 x 416
ZAL102V	900 x 274	900 x 757
ZAL131V	1250 x 286	1250 x 416
ZAL132V	1250 x 274	1250 x 757

Normkabelverteilerschränke mit Wandkonsole

Ausführung

- Sammelschienen-System E-Cu 30 x 6 mm
- Bodenplatte mit Einführungs-Steckschieber für Querschnitte 50–185 mm²
- Die C-Profilsschiene dient zur Kabelbefestigung und ist Teil der Wandkonsole. Die Wandkonsole kann mit einer Abdeckblende abgedeckt werden (Zukauf).
- Nicht für den Außenbereich!

Material

Wandkonsole: Stahlblech 2,5 mm feuerverzinkt

Systembeschreibung

Allgemein

Normen

DIN VDE 0100 Teil 722 regelt die Installation für fliegende Bauten, Wagen und Wohnwagen nach Schaustellerart.

Ortsfeste Stromverteilersäule, rund

Ausführung

Schutzart IP 44
 glasfaserverstärktes Polyester FS 833.5 nach EN 14598
 (DIN 16 913) mit Recyclat

Farbe

ähnlich RAL 7035, lichtgrau in Granit-Struktur

Abmessungen (mm)

Baureihe	Höhe	Breite	Tiefe
115, rund	1150	360	360
135, rund	1350	360	360

Schließung

Schließvorrichtung für Einfachschließung, ein Profilhalbzylinder ist bereits eingebaut

Sockel

- Gehäuse und Sockel bilden eine Einheit
- Bodenrost siehe Zubehör Seite 147 .

Fundament

- Zur Vermeidung einer inneren Betauung des Gehäuses ist es zweckmäßig nach der Montage das Fundament im Inneren bis zur Höhe der Kabelbefestigungsschiene aufzufüllen.
- Als Füllmaterial verwenden Sie Sockelfüller (25l-Sack, Best.Nr. **ZAY95075**, siehe Zubehör Seite 147), die Füllhöhe sollte ca. 200–300 mm betragen.

Mobile Stromverteilersäule, rund

Ausführung

Schutzart IP 44
 glasfaserverstärktes Polyester FS 833.5 nach EN 14598
 (DIN 16 913) mit Recyclat

Farbe

ähnlich RAL 7035, lichtgrau in Granit-Struktur

Abmessungen (mm)

Baureihe	Höhe	Breite	Tiefe
135, rund	904	360	360

Schließung

Schließvorrichtung für Einfachschließung, ein Profilhalbzylinder ist bereits eingebaut

Elektrant

Graugussgehäuse mit Deckel, H x B x T 310 x 420 x 315 (mm)
 Edelstahlschrauben mit Flügelmuttern, Gewicht 28,5 kg

Stromverteilerschränke

Ausführung

Schutzart IP 44
 glasfaserverstärktes Polyester FS 833.5 EN 14598 (DIN 16 913)
 Schränke DIN EN 61439
 mit Türöffnungsbegrenzung

Farbe

lichtgrau nach RAL 7035

Abmessungen (mm)

Größe	Bauhöhe	Höhe	Breite	Tiefe
0	1005	1005	585	315
1	1005	1005	780	315
2	1005	1005	1110	315

Schließung

Drei-Punkt-Basküverschluss
 Doppelschließung, ein Profilhalbzylinder ist bereits eingebaut.

Festplatzsockel

Das Einführen mehrerer Leitungen durch eine Öffnung (\varnothing 42 mm) ist möglich und können problemlos bei geschlossener Tür aus dem Schrank herausgeführt werden. Die Kabelbefestigungsschiene unter den Einführungen dient als Zugentlastung für die Leitungen. (Zukauf Bügelschellen)

Bestückung

Steckdosenleisten von vorne auf das Sammelschienen-System montieren. Entspricht DIN 43623.
 Sonderausführungen auf Anfrage.
 Freibleibende Bestückungsflächen bei Stromverteilerschränken müssen abgedeckt werden (Berührungsschutz siehe Zubehör Seite 122).

Ortsfeste Stromverteilerschränke

Sockel

- Kabelbefestigungsschiene Winkelstahl 40x40x3 mm für Bügelschellen.
- Sollbruchstelle zwischen Schrank und Sockel verhindert vermeidbare Grabarbeiten.
- Bodenrost mit siehe Zubehör Seite 147.

Fundament

- Zur Vermeidung einer inneren Betauung des Gehäuses ist es zweckmäßig nach der Montage das Fundament im Inneren bis zur Höhe der Kabelbefestigungsschiene aufzufüllen.
- Als Füllmaterial verwenden Sie Sockelfüller (25l-Sack, Best.Nr. **ZAY95075**, siehe Zubehör Seite 147), die Füllhöhe sollte ca. 200–300 mm betragen.

Mobile Stromverteilerschränke

Standfuß

Mit dem Standfuß ist der Stromverteiler transportabel.

Systembeschreibung

Baureihe K3/K4

Ausführung
 DIN VDE 0660-505
 Schutzart IP 54
 DIN 43627

Zugang über Dichtmembrane. Abgang über Stufenwürgenippel, seitlich rechts und links ausbrechbare Vormarkierungen für M50. Gehäusedeckel in 15°-Stellung aushängbar.

Material
 aus glasfaserverstärktem Polyester Typ 803 nach DIN 16911

Gehäuse
 plombierbar

Innenabdeckung
 Sicherheitsabdeckung, die nach Inbetriebnahme umgeklappt wird und als großflächige Berührungsschutzabdeckung im Gehäuse verbleibt.

Bei Montage im Freien Regendach verwenden

Abmessungen

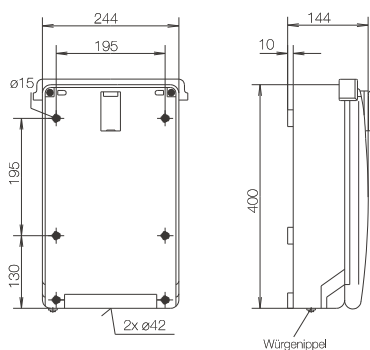
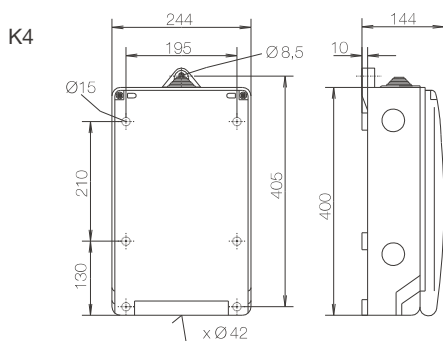
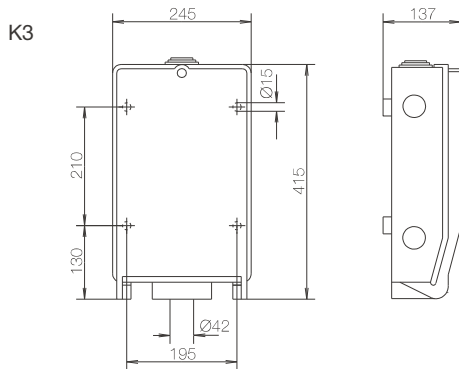

Baureihe K12

Ausführung
 DIN VDE 0660-505
 Schutzart IP 54
 DIN 43627

Zugang über Steckschieber mit abgestufter Dichtung. Abgang über Steckschieber mit abgestufter Dichtung, zusätzlich seitliche Schieber für wahlweise Zuführung/Abführung von rechts/links. Gehäusedeckel in 15°-Stellung aushängbar, Klarsichtabdeckung

Material
 aus glasfaserverstärktem Polyester Typ 803 nach DIN 16911

Gehäuse
 plombierbar

Abmessungen

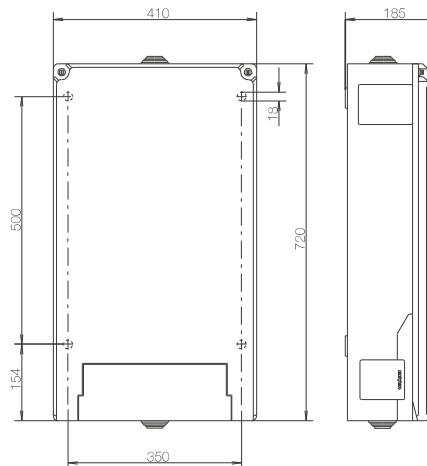

Systembeschreibung

Baureihen 115/135/142/162

Ausführung

- IP 44
- glasfaserverstärktes Polyester FS833.5 nach EN 14598 (DIN 16913)

Farbe

- lichtgrau nach RAL 7035

Abmessungen (mm)

Baureihe	Höhe	Breite	Tiefe
115, rund	1150	360	360
135, rund	1350	360	360
142	1420	320	225
162	1595	320	225

Schließung

- Je nach VNB-Ausführung unterschiedlich (siehe technische Beschreibung).

Sockel

- Gehäuse und Sockel bilden eine Einheit

Gehäuse

- im Rippendesign

Fundament

- zur Vermeidung einer inneren Betauung des Gehäuses hat es sich als zweckmäßig erwiesen, nach der Montage das Fundament im Inneren bis zur Höhe der Kabelbefestigungsschiene aufzufüllen.
- als Füllmaterial verwenden Sie Sockelfüller (25 l-Sack, Best.Nr. ZAY95075), die Füllhöhe sollte ca. 200-300 mm betragen.
Benötigte Menge: für Baureihe 135, 142, 153 = 1 Sack
für Baureihe 162 = 1/2 Sack,

Lüftung

- Die Belüftung erfolgt über labyrinthartig ausgebildete Lüftungskanäle. Sie verhindern das Eindringen von Fremdkörpern und sind stochersicher.

Zugangsklemmen

- V-Klemmen
Klemmbereich je nach Ausführung bis 95mm² bzw. 240mm² se, siehe Bestellteil.



Abgangsklemmen

- Flachstahlrahmenklemmen
Klemmbereich je nach Ausführung bis 70mm² se, siehe Bestellteil.



Bockklemmen

- Klemmbereich je nach Ausführung bis 50mm² bzw. 95mm² se, siehe Bestellteil.



Übersicht

Technik

Baureihe 115, rund

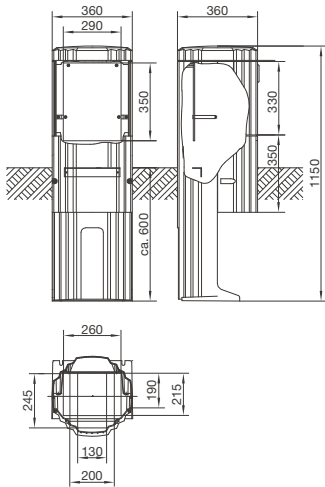

Baureihe 135, rund

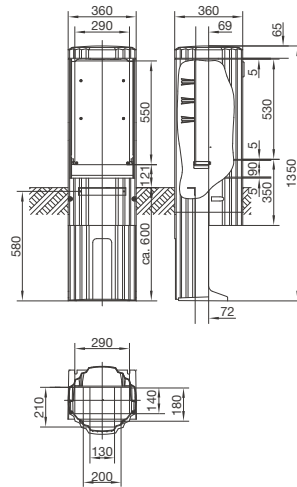

Baureihe 135, rund

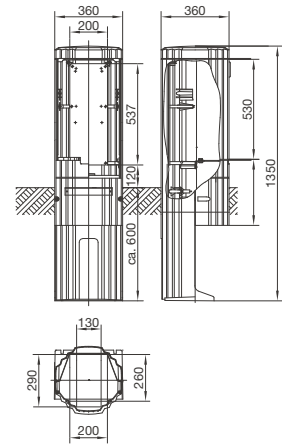

Baureihe 142

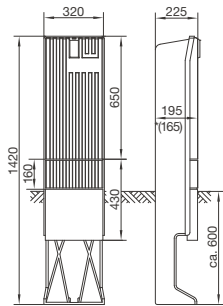

Baureihe 162

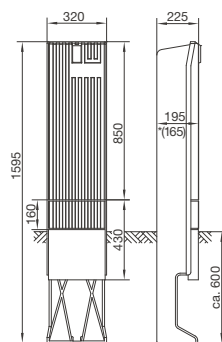

Übersicht

Baureihe 152

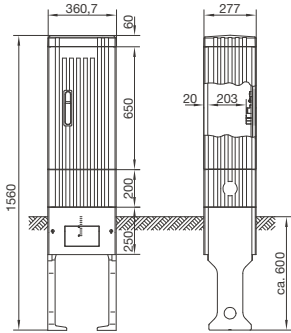

Baureihe 172

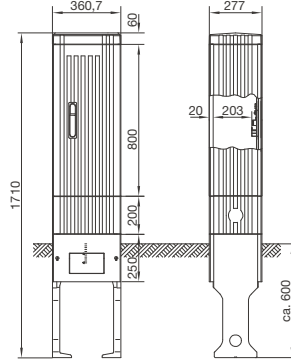

Baureihe 202

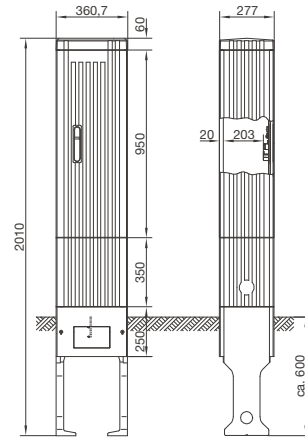

Baureihe 155

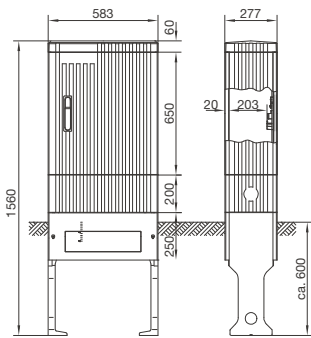

Baureihe 175

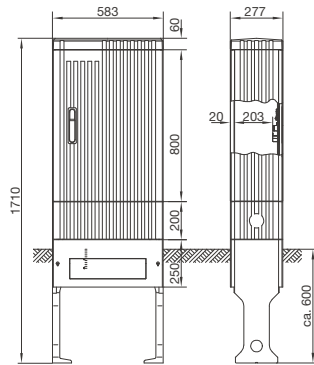

Baureihe 205

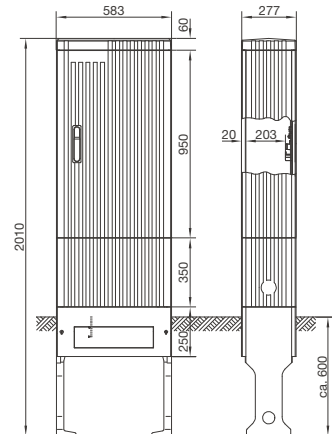

Baureihe 157

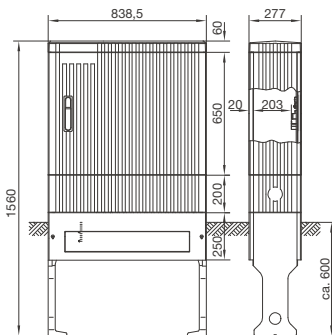

Baureihe 177

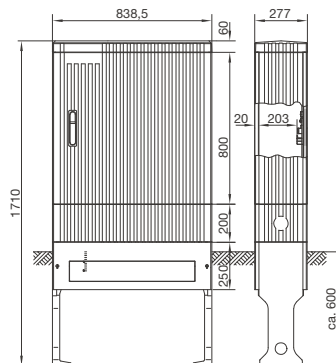

Baureihe 207

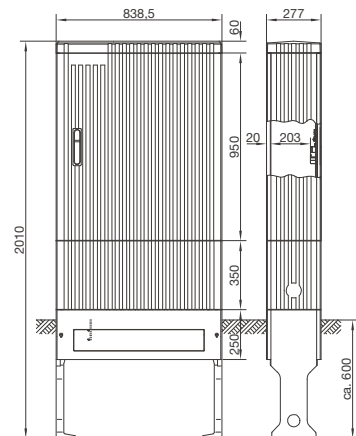

Technik

Übersicht

Höhe 845

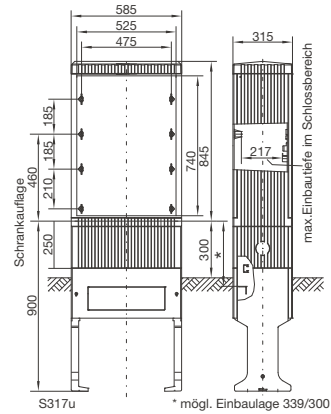
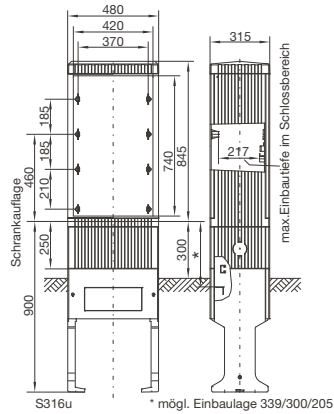

Größe 00

Größe 0

Höhe 1005

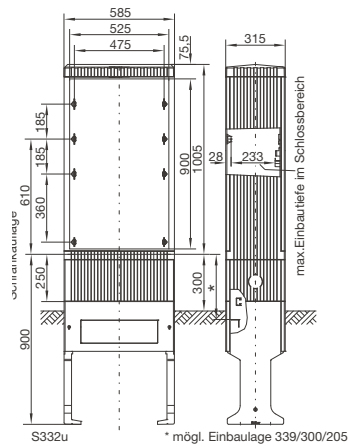

Größe 0

Höhe 1355

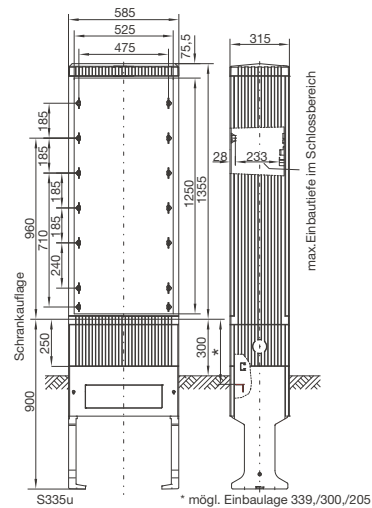

Größe 0

Technik

Übersicht

Höhe 845

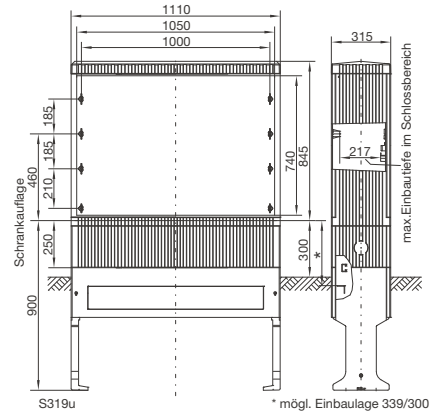
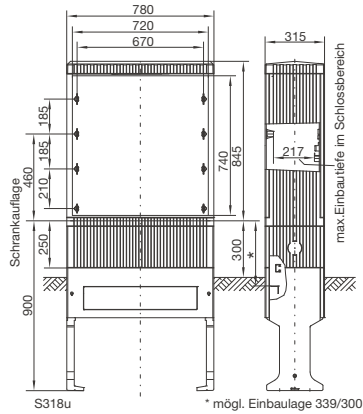

Größe 1

Größe 2

Höhe 1005

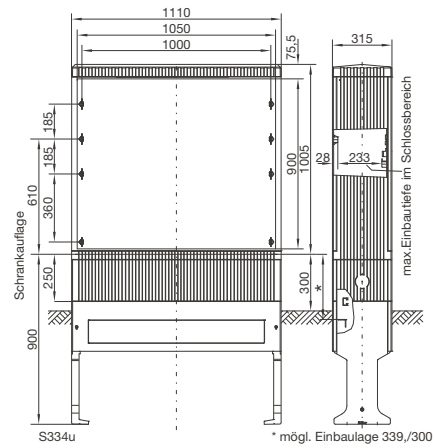
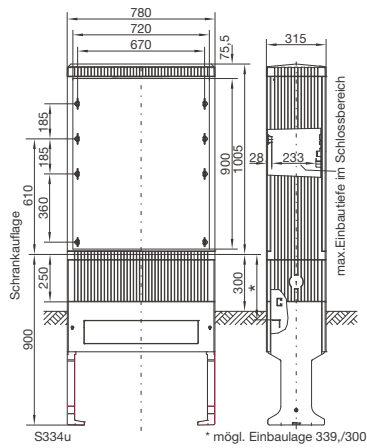

Größe 1

Größe 2

Höhe 1355

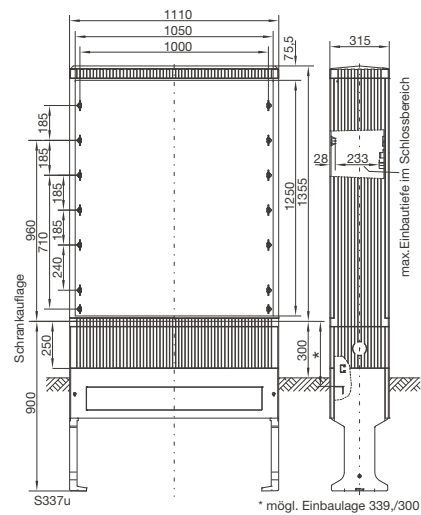
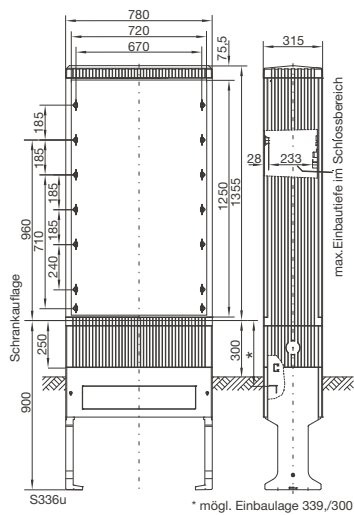

Größe 1

Größe 2

Anhang

Alphanumerische Preisliste	176
Preisgruppeneinstellung CE-Kennzeichnung	178
Allgemeine Verkaufs- und Lieferbedingungen	180
Vor Ort in den Regionen	182
Partner	184

Alphanumerische Preisliste

Anhang

Bestellnummer	Neuheiten	Preis in Euro	Preis-einheit	Preis-gruppe	VPE	Seite	Bestellnummer	Neuheiten	Preis in Euro	Preis-einheit	Preis-gruppe	VPE	Seite
E													
EC050		219,10	St	H41	1	143	ZAH015L		828,70	St	H08	1	141
EC350		317,00	St	H41	1	143	ZAH016L		836,80	St	H08	1	142
EHZ001K		46,20	St	H01	1	26	ZAH017L		830,90	St	H08	1	142
F							ZAH018L		830,90	St	H08	1	142
FZ381		14,00	St	H61	1	89	ZAH019L		836,80	St	H08	1	142
FZ383		20,50	St	H61	1	89	ZAH020L		993,60	St	H08	1	142
FZ425		20,20	St	H10	1	88	ZAK080GA		863,60	St	H08	1	102
FZ426		20,30	St	H10	1	88	ZAK081GA		903,90	St	H08	1	108
FZ466N		23,00	St	H10	1	88	ZAK082GA		1.388,90	St	H08	1	114
FZ818		23,10	St	H10	1	146	ZAK084GA		917,30	St	H08	1	100
H							ZAK100GA		1.066,70	St	H08	1	104
HT006		1,56	St	H31	1	144	ZAK101GA		1.356,70	St	H08	1	110
HTS325E		265,30	St	H30	1	145	ZAK102GA		1.756,30	St	H08	1	116
HTS335E		273,90	St	H30	1	32	ZAK152A		757,80	St	H08	1	94
HTS340E		280,90	St	H30	1	26	ZAK155A		901,80	St	H08	1	94
HTS350E		284,70	St	H30	1	26	ZAK157A		1.214,90	St	H08	1	94
HTS363E		288,10	St	H30	1	26	ZAK172A		765,90	St	H08	1	95
K							ZAK175A		930,70	St	H08	1	95
KH23C		16,10	St	H61	5	89	ZAK177A		1.264,30	St	H08	1	95
KH25C		26,60	St	H61	5	89	ZAK202A		842,10	St	H08	1	96
KJ03Z		8,70	Set	H61	1	38	ZAK205A		1.040,90	St	H08	1	96
KJ05Z		19,90	St	H61	5	38	ZAK207A		1.457,70	St	H08	1	96
KJ30S		89,20	St	H61	5	26	ZAL080		577,40	St	H08	1	102
KN00A		3,10	St	H12	1	89	ZAL080P		682,70	St	H08	1	102
KN06E		3,65	St	H12	1	88	ZAL081		628,90	St	H08	1	108
KN06N		3,65	St	H12	1	88	ZAL081P		747,60	St	H08	1	108
KU33AHE		103,00	St	H01	1	26	ZAL081V		1.394,30	St	H08	1	108
KU33LHE		80,50	St	H01	1	29	ZAL082		831,90	St	H08	1	114
L							ZAL082P		1.008,10	St	H08	1	114
LVSG00RPX		230,40	St	H60	1	121	ZAL082V		1.267,50	St	H08	1	114
LVSG00SPX		206,00	St	H60	1	121	ZAL084		630,00	St	H08	1	100
LVSG1CPX		387,50	St	H60	1	121	ZAL084P		695,00	St	H08	1	100
LVSG2CPX		397,20	St	H60	1	121	ZAL100		809,40	St	H08	1	104
LVSG3CPX		455,90	St	H60	1	121	ZAL100P		900,70	St	H08	1	104
LVSR1VPVK4		417,10	St	H60	1	121	ZAL101		902,80	St	H08	1	110
LVSR2VPVK4		434,00	St	H60	1	121	ZAL101P		1.046,20	St	H08	1	110
LVSR3TP		776,30	St	H60	1	121	ZAL101V		1.268,60	St	H08	1	110
LVSR3VPVK4		494,20	St	H60	1	121	ZAL102		1.225,00	St	H08	1	116
LVTG1000CP		572,10	St	H60	1	121	ZAL102P		1.487,80	St	H08	1	116
LVTG1000TP		792,10	St	H60	1	122	ZAL102V		1.617,70	St	H08	1	116
LVZ001A		40,70	St	H60	3	123	ZAL115P		436,10	St	H08	1	90
LVZ00A		23,80	St	H60	3	123	ZAL130		996,80	St	H08	1	106
LVZ00DA185-185		92,80	St	H60	1	123	ZAL130P		1.138,60	St	H08	1	106
LVZ0820		5,50	St	H60	3	145	ZAL131		1.099,40	St	H08	1	112
LVZ1230		6,70	St	H60	100	145	ZAL131P		1.326,00	St	H08	1	112
LVZSRK		56,70	St	H60	1	123	ZAL132		1.469,40	St	H08	1	118
S							ZAL132P		1.748,70	St	H08	1	118
S35S		3,20	St	H05	10	89	ZAL132V		1.921,70	St	H08	1	118
SH363N		40,10	St	H45	1	32	ZAL135A		659,00	St	H08	1	130
SH363S		54,20	St	H45	1	50	ZAL135P		571,50	St	H08	1	90
T							ZAL135PA		736,90	St	H08	1	91
T95L		17,66	St	H01	1	144	ZAL135PH		567,20	St	H08	1	90
U							ZAL142		432,90	St	H08	1	80
U84T		6,40	St	H01	1	89	ZAL142P		458,10	St	H08	1	80
UD31M1		92,50	St	H11	1	81	ZAL152		649,30	St	H08	1	82
UD61M1		199,00	St	H11	1	87	ZAL152P		673,50	St	H08	1	82
UZ06A1		0,95	St	H11	1	89	ZAL155		735,20	St	H08	1	82
Z							ZAL155P		774,50	St	H08	1	82
ZAB175AP0		912,00	St	H08	1	74	ZAL157		857,70	St	H08	1	82
ZAD210AP0		181,90	St	H08	1	61	ZAL157P		926,40	St	H08	1	82
ZAD210B		98,80	St	H08	1	61	ZAL162		456,00	St	H08	1	80
ZAD210BP0		188,60	St	H08	1	61	ZAL162P		492,00	St	H08	1	80
ZAD212CP0		173,50	St	H08	1	61	ZAL172		667,10	St	H08	1	84
ZAD310AP0		198,20	St	H08	1	63	ZAL172P		693,90	St	H08	1	84
ZAD310B		106,70	St	H08	1	63	ZAL175		720,80	St	H08	1	84
ZAD310BP0		208,80	St	H08	1	63	ZAL175P		807,30	St	H08	1	84
ZAD313CP0		189,80	St	H08	1	63	ZAL177		891,50	St	H08	1	84
ZAD515AP0		258,30	St	H08	1	75	ZAL177P		1.010,20	St	H08	1	84
ZAD515BP0		1.593,00	St	H08	1	75	ZAL202		720,80	St	H08	1	86
ZAD515CP0		1.660,60	St	H08	1	75	ZAL202P		765,90	St	H08	1	86
ZAD714B	★	296,00	St	H08	1	30	ZAL205		827,60	St	H08	1	86
ZAD717	★	296,00	St	H08	1	30	ZAL205P		877,00	St	H08	1	86
ZAF100A		1.086,00	St	H08	1	133	ZAL207		1.063,40	St	H08	1	86
ZAF100B		1.638,10	St	H08	1	134	ZAL207P		1.142,90	St	H08	1	86
ZAF101A		1.305,10	St	H08	1	135	ZAL41US		679,00	St	H08	1	126
ZAF101B		1.901,30	St	H08	1	136	ZAL42US		769,00	St	H08	1	126
ZAF102A		1.697,20	St	H08	1	137	ZAL43U		782,00	St	H08	1	126
ZAF102B		2.513,50	St	H08	1	138	ZAL43US		897,00	St	H08	1	126
ZAF102BF8		3.991,50	St	H08	1	138	ZAL51U		727,00	St	H08	1	126
ZAF135M		1.752,00	St	H08	1	130	ZAL51US		698,00	St	H08	1	126
ZAH001L		836,80	St	H08	1	140	ZAL52U		714,00	St	H08	1	126
ZAH002L		738,00	St	H08	1	140	ZAL52US		754,00	St	H08	1	126
ZAH003L		567,20	St	H08	1	140	ZAL53U		1.094,00	St	H08	1	126
ZAH004L		817,50	St	H08	1	140	ZAL53US		933,00	St	H08	1	126
ZAH005L		804,60	St	H08	1	141	ZAL54U		1.054,00	St	H08	1	126
ZAH012L		800,80	St	H08	1	141	ZAL62U		942,00	St	H08	1	126
ZAH013L		364,20	St	H08	1	141	ZAL64U		1.556,00	St	H08	1	126
ZAH014L		794,90	St	H08	1	141	ZAL71US		754,00	St	H08	1	126
							ZAL72US		866,00	St	H08	1	126
							ZAL73US		1.112,00	St	H08	1	126
							ZAL82U		1.191,00	St	H08	1	126
							ZAL83U		1.387,00	St	H08	1	126
							ZAL84U		1.829,00	St	H08	1	126
							ZAL85U		2.431,00	St	H08	1	126
							ZAN115AAA		570,40	St	H08	1	153
							ZAN115AAE		612,30	St	H08	1	153
							ZAN115CAB		626,30	St	H08	1	153
							ZAN115CAD		666,00	St	H08	1	153

Alphanumerische Preisliste

Bestellnummer	Neuheiten	Preis in Euro	Preis-einheit	Preis-gruppe	VPE	Seite	Bestellnummer	Neuheiten	Preis in Euro	Preis-einheit	Preis-gruppe	VPE	Seite
ZAN135AAE		675,70	St	H08	1	153	ZAY60138		55,60	St	H08	1	122
ZAN135CAB		714,40	St	H08	1	153	ZAY61T		194,90	St	H08	1	87
ZAN135CAD		623,00	St	H08	1	153	ZAY62T		212,30	St	H08	1	87
ZAN142AAA		693,90	St	H08	1	153	ZAY63T		289,00	St	H08	1	87
ZAN142BAA		696,10	St	H08	1	153	ZAY69846		36,70	St	H08	1	146
ZAN142CAA		1.278,20	St	H08	1	153	ZAY69993		16,90	St	H08	1	145
ZAN142PV8-2		480,80	St	H08	1	153	ZAY750AT		192,80	St	H08	1	28
ZAN334C		130,80	St	H08	1	26	ZAY75924		133,60	St	H08	1	146
ZAN334KL		128,10	St	H08	1	150	ZAY78842		40,30	St	H08	1	147
ZAN434C		224,60	St	H08	1	150	ZAY79267M		52,20	St	H08	1	87
ZAN434CA		308,30	St	H08	1	150	ZAY79268M		130,30	St	H08	1	87
ZAN434S		216,20	St	H08	1	150	ZAY79269M		47,10	St	H08	1	85
ZAN837C		507,00	St	H08	1	152	ZAY79270M		114,50	St	H08	1	85
ZAN837S		559,10	St	H08	1	152	ZAY79271M		42,60	St	H08	1	83
ZAN864C		595,10	St	H08	1	152	ZAY79272M		71,10	St	H08	1	83
ZAN864S		646,60	St	H08	1	152	ZAY79273M		98,80	St	H08	1	83
ZAR044		331,40	St	H08	1	151	ZAY90266		94,50	St	H08	1	147
ZAR074A		388,70	St	H08	1	151	ZAY90267		92,40	St	H08	1	147
ZAS102CP0		3.107,60	St	H08	1	69	ZAY90269		91,60	St	H08	1	120
ZAS131AP0		3.538,30	St	H08	1	68	ZAY90270		129,10	St	H08	1	120
ZAS131BP0		3.655,40	St	H08	1	68	ZAY90271		157,10	St	H08	1	70
ZAS132AP0		5.175,30	St	H08	1	68	ZAY90272		217,30	St	H08	1	70
ZAS132BP0		5.382,60	St	H08	1	69	ZAY90273		97,30	St	H08	1	147
ZAS175AP0		1.856,10	St	H08	1	60	ZAY90274		103,10	St	H08	1	26
ZAS175BD14	★	1.417,10	St	H08	1	26	ZAY90275		166,80	St	H08	1	147
ZAS175BD15	★	1.424,30	St	H08	1	26	ZAY95075		27,00	St	H08	1	26
ZAS175BE14	★	1.519,30	St	H08	1	26	ZAY98536		279,30	St	H08	1	146
ZAS175BE15	★	1.526,50	St	H08	1	26	ZU11		147,20	St	H01	1	83
ZAS175BE24	★	1.621,50	St	H08	1	28	ZU15S		146,60	St	H01	1	83
ZAS175BE25	★	1.628,70	St	H08	1	28	ZU21A		161,90	St	H01	1	87
ZAS175BP0		1.431,90	St	H08	1	60	ZU26KS		171,30	St	H01	1	87
ZAS205AP0		2.199,90	St	H08	1	62	ZY105MS		74,50	St	H02	1	45
ZAS205BD14A	★	1.469,90	St	H08	1	27	ZY255MS		75,00	St	H02	1	27
ZAS205BD15A	★	1.477,10	St	H08	1	27	ZY405MS		71,30	St	H02	1	27
ZAS205BD24	★	1.398,00	St	H08	1	28	ZY415MS		113,20	St	H02	1	51
ZAS205BD24A	★	1.585,40	St	H08	1	29	ZZ45ZP6		28,55	St	H01	1	38
ZAS205BD25	★	1.405,20	St	H08	1	28	ZZ45ZPH6		28,50	St	H01	10	38
ZAS205BD25A	★	1.592,60	St	H08	1	29							
ZAS205BE14A	★	1.572,10	St	H08	1	27							
ZAS205BE15A	★	1.759,30	St	H08	1	27							
ZAS205BE24A	★	1.674,30	St	H08	1	29							
ZAS205BE25A	★	1.681,50	St	H08	1	29							
ZAS205BP0		1.536,00	St	H08	1	62							
ZAS207BD14A	★	1.805,10	St	H08	1	30							
ZAS207BD15A	★	1.812,30	St	H08	1	30							
ZAS207BD24A	★	1.920,60	St	H08	1	31							
ZAS207BD25A	★	1.927,80	St	H08	1	31							
ZAS207BE14A	★	1.907,30	St	H08	1	30							
ZAS207BE15A	★	1.914,50	St	H08	1	30							
ZAS207BE24A	★	2.009,50	St	H08	1	31							
ZAS207BE25A	★	2.016,70	St	H08	1	31							
ZAX004		339,40	St	H08	1	101							
ZAX005		395,30	St	H08	1	103							
ZAX006		459,20	St	H08	1	70							
ZAX007		501,10	St	H08	1	70							
ZAX008		518,90	St	H08	1	133							
ZAX009		599,90	St	H08	1	135							
ZAX010		671,40	St	H08	1	137							
ZAX011		617,70	St	H08	1	105							
ZAX012		688,60	St	H08	1	111							
ZAX013		812,10	St	H08	1	117							
ZAX014		395,30	St	H08	1	103							
ZAX015		459,20	St	H08	1	109							
ZAX016		501,10	St	H08	1	115							
ZAX020F		597,20	St	H08	1	133							
ZAX021F		736,90	St	H08	1	135							
ZAX022F		834,10	St	H08	1	137							
ZAX030		682,70	St	H08	1	103							
ZAX031		791,70	St	H08	1	109							
ZAX032		854,50	St	H08	1	115							
ZAX103		902,00	St	H08	1	127							
ZAX135		1.697,20	St	H08	1	130							
ZAY15Z		528,00	St	H08	1	131							
ZAY16Z		540,90	St	H08	1	131							
ZAY17Z		498,40	St	H08	1	131							
ZAY18Z		511,30	St	H08	1	131							
ZAY19M		59,90	St	H08	1	130							
ZAY19Z		521,00	St	H08	1	132							
ZAY300A		97,50	St	H08	1	26							
ZAY41TA		105,20	St	H08	1	81							
ZAY44630		11,20	St	H08	1	145							
ZAY44631		15,20	St	H08	2	145							
ZAY450AT		141,50	St	H08	1	26							
ZAY47433M		41,10	St	H08	1	81							
ZAY47434M		51,10	St	H08	1	81							
ZAY47435M		76,00	St	H08	1	85							
ZAY47436M		81,50	St	H08	1	87							
ZAY47900		94,90	St	H08	1	134							
ZAY47901		113,50	St	H08	1	136							
ZAY47902		151,00	St	H08	1	138							
ZAY47930		25,30	St	H08	1	122							
ZAY49626		23,40	St	H08	1	147							
ZAY50994		17,00	St	H08	1	147							
ZAY51T		133,60	St	H08	1	83							
ZAY51TA		108,20	St	H08	1	81							
ZAY52T		208,80	St	H08	1	83							
ZAY53T		279,80	St	H08	1	83							
ZAY55517		157,10	St	H08	1	146							

Anhang

Hager**Pr.-Gr. Bezeichnung**

H01	Zählerplatz-System
H02	Bestückungspakete und Kabelbäume
H03	Zähleranschlusssäulen
H04	Brandschutzschränke
H05	Zählertafeln
H06	Ladestationen für E-Mobilität
H08	Verteiler- und Zählerplatzsystem Außenbereich
H10	Niederspannungs-Verteilersystem (Schränke)
H11	Niederspannungs-Verteilersystem (Innenausbau)
H12	Kleinverteiler
H13	Kleinverteiler für Montageplatten
H14	Feldverteiler
H20	Leitungsschutzschalter
H21	Leitungsschutzschalter Zubehör
H23	Fehlerstrom-/Leitungsschutzschalter-Kombigeräte 3x 1polig+N
H24	Fehlerstrom-/Leitungsschutzschalter-Kombigeräte 4polig
H25	Fehlerstromschutzschalter bis 63A
H26	Fehlerstromschutzschalter bis 125A
H27	Fehlerstrom-/Leitungsschutzschalter-Kombigeräte und Sonstige
H28	Fehlerstromschutzschalter Basisartikel
H29	Fehlerstromschutzschalter allstromsensitiv
H30	Selektive Leitungsschutzschalter SLS
H31	Adapter für selektive Leitungsschutzschalter
H40	Leistungs- und Lasttrennschalter
H41	Messgeräte und Dämmerungsschalter
H42	Fernschalter
H43	Schütze, Relais und Zeitschalter
H44	Reiheneinbaugeräte Schaltuhren
H45	Reiheneinbaugeräte Schalter und Taster
H50	Gebäudesystemtechnik KNX
H51	Sicherheitstechnik
H52	Gefahrenwarnanlage
H53	Gebäudesystemtechnik KNX Bedienelemente kallysto®
H54	Bewegungs- und Präsenzmelder
H55	Datentechnik
H56	Visualisierungssystem
H57	Gebäudesystemtechnik KNX easy
H60	Sicherungen und Schienen
H61	Anschlussstechnik und Klemmen
H62	Sicherungseinsätze
H70	kallysto® Schalter Normalmaterial
H71	kallysto® Flächenprogramm, farbig / Metall / Material
H72	kallysto® Hauselektronik
H73	kallysto® Aufputz trocken
H75	kallysto® Basisartikel Normalmaterial Schalter
H77	kallysto® Basisartikel Hauselektronik
H79	kallysto® Sonstiges

Hager**Pr.-Gr. Bezeichnung**

T01	Brüstungskanal-System BRN
T02	Zubehör zu Brüstungskanal-System BRN
T03	Brüstungskanal-System BR
T04	Zubehör zu Brüstungskanal-System BR
T05	Tischanschluss-System
T06	Bodeninstallationskanal-System BKB
T07	Unterflurinstallationssystem (Kanäle und Zubehör)
T08	Unterflurinstallationssystem (Einbaugeräte)
T10	Sockelleistenkanal-System
T15	Deckenanschlusssystem und Raumsäulen
T20	Leitungsführungskanal-Systeme LF und FB
T21	Zubehör zu Leitungsführungskanal-Systemen LF und FB
T22	Leitungsführungskanal-Systeme halogenfrei und Stahlblech
T30	Rangierkanal-System RK
T35	Feuerwiderstandsfähiges Kanalsystem FWK
T45	Verdrahtungskanal-Systeme

Berker**Pr.-Gr. Bezeichnung**

B01	Schalter Normalmaterial
B02	Sicherheitstechnik / Sonstiges
B03	Schalter Flächenprogramme farbig / Metall / Material
B04	Hauselektronik und Sonderprogramme
B05	Schalter Aufputz trocken, wassergeschützt Unterputz
B06	Gebäudesystemtechnik KNX
B08	Gebäudesystemtechnik KNX Bedienelemente
B09	Visualisierung / Werkzeuge
B10	Schalter Aufputz wassergeschützt
B11	Basisartikel Schalter Normalmaterial
B14	Basisartikel Hauselektronik und Sonderprogramme
B20	Basisartikel Schalter Aufputz wassergeschützt

Elcom**Pr.-Gr. Bezeichnung**

E02	Türkommunikations-Systeme
E10	Türkommunikation Audio
E20	Türkommunikation Video
E30	Türkommunikation IP und Steuergeräte

Wir,
Hager SE
Zum Gunterstal
D 66440 Blieskastel

erklären in alleiniger Verantwortung, dass alle unsere mit CE gekennzeichnete Produkte von folgenden Angebotssegmente

- Energieverteilung und Zählerplatzsysteme
- Leitungsführung und Raumanschlusssysteme
- Schalterprogramme und Gebäudesteuerung
- Türkommunikation und Sicherheitstechnik
- Energieverteilungen & Schalt-/Schutzgeräte

die Anforderungen folgender EU-Richtlinien und Verordnungen und ihrer entsprechenden Ergänzungen, soweit zutreffend und anwendbar, erfüllen:

- Niederspannungsrichtlinie 2014/35/EU
- Richtlinie über Elektromagnetische Verträglichkeit 2014/30/EU
- Richtlinie über Bereitstellung von Funkanlagen auf dem Markt 2014/53/EU
- Richtlinie zur Festlegung von Anforderungen an die umweltgerechte Gestaltung energieverbrauchsrelevanter Produkte 2009/125/EG
- Messgeräte-Richtlinie 2014/32/EU
- Bauproduktverordnung (EU) Nr. 305/2011
- Richtlinie zur Beschränkung der Verwendung bestimmter gefährlicher Stoffe 2011/65/EU

Diese Erklärung bescheinigt die Übereinstimmung mit den genannten Richtlinien und Verordnungen, beinhaltet jedoch keine Zusicherung von Eigenschaften.

Für die bestimmungsgemäße Anwendung unserer Produkte, zur Errichtung einer betriebsfertigen Anlage gemäß den einschlägigen Errichtungsbestimmungen, ist der Elektrotechniker zuständig.

Die CE-Kennzeichnung ist direkt auf dem Produkt, auf der Verpackung oder auf der Umverpackung aufgebracht.

Die Hager SE handelt im Auftrag aller ihrer direkten oder indirekten Tochtergesellschaften.

Blieskastel, den 7. Juni 2017



Dr.-Ing. Dominique Beck
Corporate Standards and Business Environment Director – Hager Group

:hager**B.**
Berker**ELCOM.**

In Ergänzung der allgemeinen Lieferbedingungen für Erzeugnisse und Leistungen der Elektroindustrie e. V. (ZVEI)

1. Geltung der Bedingungen

Zu Ihrer und unserer Sicherheit erfolgen unsere Lieferungen, Leistungen und Angebote ausschließlich aufgrund der nachstehenden Geschäftsbedingungen. Diese gelten im beiderseitigen Interesse auch für alle künftigen Geschäftsbeziehungen, selbst wenn sie nicht nochmals ausdrücklich vereinbart werden. Spätestens mit der Entgegennahme der Ware oder Leistung nehmen Sie die Bedingungen an. Gegenbestätigungen des Bestellers unter Hinweis auf seine Geschäfts- bzw. Einkaufsbedingungen können wir leider nicht akzeptieren.

Abweichungen, Ergänzungen oder Nebenabreden sowie alle Vereinbarungen zwischen uns und dem Besteller zwecks Ausführung dieses Vertrages werden erst nach unserer schriftlichen Bestätigung wirksam.

Diese Bedingungen haben keine Gültigkeit für die von uns über das Internet vertriebenen Waren (Werbemittel etc.). Für unseren Internethandel gelten vielmehr besondere Verkaufs- u. Lieferbedingungen, die Sie im Internet über den diesbezüglichen Link abrufen können.

2. Angebot und Vertragsabschluss

Unsere Angebote sind freibleibend und unverbindlich. Bitte beachten Sie, dass Annahmeerklärungen und Bestellungen erst nach unserer schriftlichen oder fernschriftlichen Bestätigung rechtswirksam sind.

Berücksichtigen Sie bitte, dass Zeichnungen, Abbildungen, Maße, Gewichte und sonstige Leistungsdaten nur als annähernd zu betrachten sind; es sei denn, wir bezeichnen sie ausdrücklich als verbindlich. Die Eigentums- und Urheberrechte an unseren Katalogen und Druckerzeugnissen, Kostenvoranschlägen, Zeichnungen und anderen Unterlagen liegen bei uns. Machen Sie diese Unterlagen daher ohne unsere ausdrückliche und schriftliche Zustimmung Dritten nicht zugänglich – das gilt insbesondere für solche Unterlagen, die wir Ihnen mit dem Vermerk „vertraulich“ zur Verfügung stellen.

Im beiderseitigen Interesse weisen wir Sie darauf hin, dass unsere Mitarbeiter keine mündlichen Nebenabreden treffen können oder mündliche Zusicherungen geben dürfen, die über den Inhalt des schriftlichen Vertrages hinausgehen.

3. Preise

Unsere Preise sind freibleibend, gelten ab Werk und beinhalten keine Verpackungskosten; Kostenvoranschläge für Reparaturen sind unverbindlich. Alle Preise sind Netto-Preise, denen die gültige Umsatzsteuer (Mehrwertsteuer) hinzuzurechnen ist. Zusätzliche Lieferungen und Leistungen müssen wir gesondert berechnen.

Bitte haben Sie Verständnis dafür, dass wir unsere Preise ggf. anpassen, wenn zwischen Bestellung und Auftragsausführung Lohn-, Materialpreis- oder Steuererhöhungen eintreten.

Bei einer Erhöhung der Börsen-Notierungen für NE-Metalle, behalten wir uns vor, für Produkte mit Kupfer-, Silber- oder Messinganteil die am Tag des Auftragsinganges gültige Differenz in Form eines Zuschlages zu berechnen.

Bei den Produkten, die NE-Metalle beinhalten, ist als Basis in die Listenpreise ab September 2017 eingerechnet:

Kupfer	450,- € je 100 kg
Silber	150,- € je kg
Messing	150,- € je 100 kg

Kupfer:

Bei weiteren Veränderungen der Börsennotierungen behalten wir uns vor, die eingerechnete Basis der Listenpreise zu korrigieren.

Silber, Messing:

Bei Silber und Messing behalten wir uns vor, bei Bedarf prozentuale Zuschläge zu berechnen. Die Zuschlagsgruppen und die dazugehörige Zuschlagsmatrix werden in diesen Fällen rechtzeitig vor Inkrafttreten bekannt gegeben.

4. Verpackung

Verpackungen berechnen wir lediglich zum Selbstkostenpreis. Wenn Sie die wiederverwendungsfähigen Verpackungen frachtfrei an uns zurücksenden, schreiben wir Ihnen 2/3 der Kosten gut. Spezialverpackungen können wir leider nicht zurücknehmen.

5. Versand

Ab einem Netto-Bestellwert von 500 Euro übernehmen wir für Sie die Frachtkosten in voller Höhe vom Auslieferungslager bis zum Bestimmungsort. Bei Express- oder Eilgutsendungen ab einem Nettowert von 500 Euro vergüten wir Ihnen die anteiligen Frachtgutkosten. Sonderverteilungen und andere Sonderprodukte können wir leider grundsätzlich nur unfrei ab Werk liefern. Bei Kleinaufträgen unter 150 Euro Netto-Bestellwert müssen wir einen Zuschlag von 15 Euro netto berechnen.

6. Zahlung

Zur Begleichung unserer Rechnungen gewähren wir Ihnen rein netto ein Zahlungsziel von maximal 30 Tagen nach Rechnungsstellung. Bei Zahlungsstundung oder Begleichung nach vereinbartem Termin sind wir berechtigt, Zinsen in Höhe von 8 Prozentpunkten über dem Basiszinssatz zu erheben – vorbehaltlich des Nachweises eines höheren Schadens, der uns durch Zahlungsverzug entsteht.

Sollte ein Besteller eine fällige Rechnung nach Mahnung nicht innerhalb von 10 Tagen bei uns eingehend begleichen, werden auch unsere sämtlichen sonstigen Forderungen umgehend fällig. Bitte haben Sie Verständnis, dass wir in solchen Fällen noch nicht ausgeführte Lieferungen bis zur Zahlung aller Forderungen zurückbehalten. Der Besteller kann in diesem Fall keine Schadensersatzansprüche gegen uns geltend machen.

Wir sind berechtigt, Zahlungen eines Bestellers auf ältere Schulden anzurechnen, auch wenn dieser damit nicht einverstanden sein sollte. Selbstverständlich informieren wir den Besteller ausführlich und umgehend über die Verrechnung. Sind bereits Kosten und Zinsen entstanden, rechnen wir eingehende Zahlungen zunächst auf die Kosten, dann auf die Zinsen und zuletzt auf die Hauptleistung an.

Ihre Zahlungen gelten als erfolgt, sobald wir über den Betrag verfügen können. Scheckzahlungen betrachten wir bei Einlösung als erfolgt. Wechsel können wir nur nach schriftlicher Vereinbarung und zahlungshalber annehmen. Bitte haben Sie Verständnis, dass wir bei Erstbestellungen nur gegen Vorauszahlung liefern; im Gegenzug gewähren wir jedoch 2 % Skonto.

Erlangen wir nach einer Auftragsannahme negative Informationen über die Kreditwürdigkeit des Bestellers, sind wir gezwungen, Vorauszahlungen oder Sicherheitsleistungen zu verlangen. Das gilt insbesondere, wenn Checks oder Wechsel zu Protest gehen oder der Besteller seine Zahlungen einstellt. Sollte der Besteller keine Vorauszahlungen oder Sicherheitsleistungen erbringen können, müssen wir vom Vertrag zurücktreten, ohne dass der Besteller Schadensersatzansprüche geltend machen kann.

7. Liefer- und Leistungszeit

Verbindliche und unverbindliche Liefertermine oder -fristen bedürfen gleichermaßen der Schriftform.

Liefer- und Leistungsverzögerungen aufgrund höherer Gewalt können wir leider auch bei verbindlich vereinbarten Fristen und Terminen nicht vertreten. Dazu zählen auch Ereignisse, die uns die Lieferung nicht nur vorübergehend wesentlich erschweren oder unmöglich machen – wie zum Beispiel Streik, Aussperrung, behördliche Anordnungen usw., auch wenn diese Ereignisse bei unseren Lieferanten oder deren Unterlieferanten eintreten. Bei derartigen Geschehnissen sind wir gezwungen, die Lieferung unter Umständen um die Dauer der Behinderung zuzüglich einer angemessenen Anlaufzeit hinauszuschieben. Eventuell müssen wir sogar wegen des noch nicht erfüllten Teils ganz oder teilweise vom Vertrag zurücktreten.

Dauert eine Behinderung länger als drei Monate an, sind Sie berechtigt – nach angemessener Nachfristsetzung – hinsichtlich des noch nicht erfüllten Teils vom Vertrag zurückzutreten. Verlängert sich die Lieferzeit oder werden wir von unserer Verpflichtung frei, ergeben sich daraus keine Schadensersatzansprüche des Bestellers. Wir können uns jedoch nur auf die genannten Umstände berufen, wenn wir Sie zuvor unverzüglich darüber benachrichtigt haben.

Selbstverständlich können wir unsere Liefer- und Leistungsverpflichtungen nur einhalten, wenn der Besteller seine Verpflichtungen rechtzeitig und ordnungsgemäß erfüllt.

8. Gefahrübergang

Sobald die Ware unser Auslieferungslager verlassen hat, geht die Gefahr auf den Besteller über. Bitte beachten Sie, dass auch die Gefahr der zufälligen Verschlechterung und des zufälligen Untergangs auf den Besteller übergeht, wenn er in Annahmeverzug gerät. Verzögert sich der Versand auf Wunsch des Bestellers, geht die Gefahr mit Meldung der Versandbereitschaft auf ihn über.

9. Eigentumsvorbehalt

Bis zur Erfüllung aller Forderungen, die uns aus Rechtsgründen jetzt oder künftig gegenüber dem Besteller zustehen – einschließlich sämtlicher Saldoforderungen aus Kontokorrent –, beanspruchen wir die unten aufgeführten Sicherheiten. Diese geben wir auf Verlangen nach unserer Wahl frei, wenn ihr Wert die Forderung um mindestens 20 % übersteigt:

Die Ware bleibt bis zur vollen Bezahlung sämtlicher Forderungen unser Eigentum.

Die Verarbeitung oder Umbildung der Ware erfolgt stets für uns als Hersteller, jedoch ohne Verpflichtung für uns. Erlischt unser (Mit-)Eigentum durch Verbindung, gilt als vereinbart: Das (Mit-)Eigentum des Bestellers an der einheitlichen Sache geht dem anteiligen Rechnungswert entsprechend auf uns über. Der Besteller verwahrt unser (Mit-)Eigentum unentgeltlich.

Als Besteller sind Sie im ordnungsgemäßen Geschäftsverkehr berechtigt, Vorbehaltsware zu verarbeiten. Bei Zahlungsverzug oder der Beantragung bzw. der Eröffnung eines Insolvenzverfahrens endet diese Befugnis. Verpfändungen oder Sicherungsübereignungen können wir nicht zulassen.

Entstehen dem Besteller Forderungsansprüche aus Weiterverkauf der Vorbehaltsware, Saldoforderungen aus Kontokorrent oder sonstigen Rechtsgründen wie Versicherung oder unerlaubten Handlungen, tritt er seine Ansprüche bereits jetzt sicherungshalber mit allen Nebenrechten an uns ab. Und zwar anteilig auch insoweit, als die Ware verarbeitet, vermischt oder vermengt ist und wir daran in Höhe unseres Faktuurenwertes Miteigentum erlangt haben.

In diesem Fall steht uns an der Zession ein Anteil der Kaufpreisforderung zu, der dem Verhältnis des Faktuurenwertes der Vorbehaltsware zum Faktuurenwert des Gegenstandes entspricht. Hat der Besteller die Forderung im Rahmen des echten Factorings verkauft, so tritt er die an ihre Stelle tretende Forderung gegen den Factor an uns ab. Wir nehmen diese Abtretung an. Selbstverständlich werden wir die abgetretenen Forderungen nicht einziehen, solange der Besteller seinen Zahlungsverpflichtungen uns gegenüber fristgemäß und vollständig nachkommt. Darüber hinaus ermächtigen wir den Besteller, die an uns abgetretenen Forderungen für seine Rechnung im eigenen Namen einzuziehen. Allerdings müssen wir die Einzugsermächtigung widerrufen, wenn der Käufer in Zahlungsverzug gerät. In diesem Fall bevollmächtigt uns der Besteller, die Schuldner von der Abtretung zu unterrichten, und wir ziehen die Forderungen selbst ein. Im gemeinsamen Interesse ist der Besteller verpflichtet, uns auf Verlangen eine genaue Aufstellung der uns zustehenden Forderungen zu geben. Dies umfasst Namen und Anschrift der Schuldner, Höhe der einzelnen Forderungen, Rechnungsdatum usw. sowie alle weiteren notwendigen Auskünfte, die wir benötigen, um alle abgetretenen Forderungen geltend zu machen. Außerdem gestattet er uns die Überprüfung der Auskünfte.

Bei Zugriffen Dritter auf Vorbehaltsware – insbesondere bei Pfändungen – muss der Besteller auf unser Eigentum hinweisen und uns unverzüglich benachrichtigen. Bitte beachten Sie: Ist der Dritte nicht in der Lage, die gerichtlichen oder außergerichtlichen Kosten zu erstatten, die in diesem Zusammenhang entstehen, so haftet hierfür der Besteller.

10. Gewährleistung

Wir gewährleisten, dass unsere Produkte frei von Fabrikations- und Materialmängeln sind. Wir geben Ihnen auf all unsere Produkte eine Gewährleistungsfrist von zwei Jahren ab Lieferdatum.

Bitte berücksichtigen Sie, dass wir Beschreibungen und technische Daten in unseren Produktinformationen nicht als Produkteigenschaften garantieren. Ausnahme: Wir sichern diese ausdrücklich und schriftlich zu. Konstruktive Änderungen behalten wir uns im Zuge der Weiterentwicklung und Verbesserung in unserem gemeinsamen Interesse vor.

Beachten Sie außerdem, dass wir keinerlei Gewährleistung übernehmen können, wenn unsere Betriebs- oder Wartungsanleitungen nicht befolgt werden, oder wenn Änderungen an unseren Produkten vorgenommen, Teile ausgewechselt oder Verbrauchsmaterialien verwendet werden, die nicht unserer Originalspezifikation entsprechen. Diese Einschränkung gilt, solange der Besteller nicht widerlegt, dass einer dieser genannten Umstände den Mangel verursacht hat.

Ermittelt uns ein Besteller den Auftrag, Produkte nach seinen Zeichnungen oder Mustern herzustellen, gewährleistet er, dass dadurch keine Schutzrechte Dritter verletzt werden. Bestimmt der Besteller Herstellungsweise oder Material, so haftet er für die Brauchbarkeit der Ware.

Bitte teilen Sie uns Beanstandungen unbedingt innerhalb einer Frist von 8 Tagen nach Eingang der Ware mit. Über verdeckte Mängel, die trotz sorgfältiger Prüfung innerhalb dieser Frist nicht zu entdecken waren, informieren Sie uns bitte unverzüglich nach Entdeckung in schriftlicher Form. Achtung: Sollten Sie diese Fristen nicht beachten, können wir leider keinerlei Gewährleistungsansprüche erfüllen.

Bitte beachten Sie im eigenen Interesse auch die folgenden Beschränkungen des Gewährleistungsanspruchs:
Für mangelhafte Ware liefern wir Ihnen auf unsere Kosten selbstverständlich Ersatz; das Recht des Bestellers auf Nacherfüllung durch Mangelbeseitigung ist allerdings ausgeschlossen. Schlägt die Nacherfüllung nach angemessener Frist fehl, können Sie nach eigener Wahl entweder eine Herabsetzung der Vergütung verlangen oder vom Vertrag zurücktreten. Weitergehende Gewährleistungsansprüche – insbesondere Schadensersatzansprüche – sind ausgeschlossen, es sei denn, es liegt vorsätzliches bzw. grob fahrlässiges Verhalten vor oder wir haben im Sinn des Abs. 2 für unsere Produkte bestimmte Eigenschaften schriftlich zugesichert.

11. Haftung

Sie können Schadensersatzansprüche aus der Verletzung vertraglicher Nebenpflichten und aus unerlaubter Handlung gegen uns oder unsere Erfüllungs- bzw. Verrichtungsgehilfen dann geltend machen, wenn vorsätzliches oder grob fahrlässiges Verhalten vorliegt. Die Haftung ist auf solche Schäden begrenzt, mit denen vernünftigerweise nach den Umständen zu rechnen war, die bei Vertragsschluss bekannt waren. Davon unberührt bleibt unsere Haftung nach den Vorschriften des Produkthaftungsgesetzes und aus der Produzentenhaftung. Verständlicherweise können wir nicht haften, wenn andere Personen als das Fachpersonal konzessionierter Elektrounternehmen unsere Produkte montieren oder anschließen.

12. Rücksendung

Bitte haben Sie Verständnis, dass wir vertragsgemäß gelieferte Ware nicht umtauschen oder zurücknehmen können. Sollten wir aus Kulanzgründen von diesem Grundsatz abweichen, gilt: Senden Sie Ware nur zurück, wenn Sie von uns eine schriftliche Vereinbarung über Rücknahme oder Umtausch erhalten haben. Schicken Sie die Ware erst dann fracht- und spesenfrei auf eigene Gefahr an eines unserer Lager zurück. Stellen Sie bitte sicher, dass die Ware bei uns in einwandfreiem Zustand eintrifft – gebrauchtes, bereits montiertes, zerbrochenes, defektes oder konstruktiv überholtes Material können wir nicht entgegennehmen. Für den Bearbeitungsaufwand müssen wir dem Besteller als Kostenersatz 15 % des Warenwertes der umgetauschten oder zurückgenommenen Ware berechnen, wenn kein anderer Betrag gesondert und schriftlich vereinbart wurde.

13. Gerichtsstand

Gerichtsstand ist Saarbrücken.

Urheberrechtserklärung

Einzelne Vervielfältigungen des vorliegenden Druckerzeugnisses wie z. B. Kopien und Ausdrücke dürfen nur zum privaten und sonstigen eigenen Gebrauch angefertigt werden, d. h., zulässig sind einzelne Vervielfältigungen eines Werkes zum privaten Gebrauch auf beliebigen Trägern, sofern sie weder unmittelbar noch mittelbar Erwerbszwecken dienen (§ 53 UrhG). Die Herstellung und Verbreitung von weiteren Reproduktionen ist nur mit ausdrücklicher Genehmigung des Urhebers gestattet. Die hier veröffentlichten Texte und Abbildungen sind urheberrechtlich geschützt und dürfen nicht ohne unsere vorherige schriftliche Genehmigung reproduziert, verarbeitet, vervielfältigt oder verbreitet werden! Nur die Nutzung der bereitgestellten Inhalte zu privaten Zwecken und für das weiterverarbeitende Gewerbe im Elektrohandwerk ist hiervon ausgenommen! Der Benutzer ist für die Einhaltung der Rechtsvorschriften selbst verantwortlich und kann bei Missbrauch haftbar gemacht werden! Wir werden jeden Fall von Urheberrechtsverstößen verfolgen!

Druckfehler, Änderungen und Irrtümer vorbehalten.

Stand September 2017

Aktuelle Preise
hager.de

Vor Ort in den Regionen

Region Mitte

Technisches Service Center Saarbrücken

Zum Gunterstal
66440 Blieskastel
Telefon 06842 945-2900
Telefax 06842 945-2909
saarbruecken@hager.de

Technisches Service Center Frankfurt

Edmund-Rumpler-Str. 3
60549 Frankfurt am Main
Telefon 069 8383159-2900
Telefax 069 8383159-2959
frankfurt@hager.de

Region West

Technisches Service Center Köln

Robert-Bosch-Straße 10 a
50769 Köln
Telefon 0221 59788-2900
Telefax 0221 59788-2945
koeln@hager.de

Technisches Service Center Dortmund

Revierstraße 3
44379 Dortmund
Telefon 0231 935050-2900
Telefax 0231 935050-2986
dortmund@hager.de

Region Nord

Technisches Service Center Hamburg

Biedenkamp 1 a
21509 Glinde
Telefon 040 670513-2900
Telefax 040 670513-2932
hamburg@hager.de

Technisches Service Center Hannover

Industriegebiet Rethen/Nord
Magdeburger Straße 8
30880 Laatzen
Telefon 05102 9396-2900
Telefax 05102 9396-2952
hannover@hager.de

Region Ost

Technisches Service Center Berlin

Seestraße 10
14974 Ludwigsfelde
Telefon 03378 8658-2900
Telefax 03378 8658-2952
berlin@hager.de

Technisches Service Center Leipzig

Zeppelinstraße 2
04509 Wiedemar
Telefon 034207 400-2900
Telefax 034207 400-2909
leipzig@hager.de

Region Süd

Technisches Service Center München

Münchner Straße 87 b
85221 Dachau
Telefon 08131 2927-2900
Telefax 08131 2927-2909
muenchen@hager.de

Technisches Service Center Bamberg

Laubanger 21
96052 Bamberg
Telefon 0951 96513-2900
Telefax 0951 96513-2948
bamberg@hager.de

Region Südwest

Technisches Service Center Stuttgart

Eichwiesenring 1/1
70567 Stuttgart
Telefon 0711 727231-2900
Telefax 0711 727231-2959
stuttgart@hager.de



:hager

Hager Vertriebsgesellschaft mbH & Co. KG

Zum Gunterstal
66440 Blieskastel

hager.de

Fragen zur Technik?

Energieverteilung & Zählerplatzsysteme

06842 945-9701
beratung@hager.de

Zählerplatzausführung nach TAB und AR der VNB finden Sie in Ihrer Hager-Zählerplatzliste. Anfragen dazu richten Sie bitte an das Technische Servicecenter Ihrer Region.

Planen und konfigurieren Sie eine Zählerhauptverteilung mit der ZPlan als Browser-Version, als App oder als PC-Software unter hager.de/zplan.

Leitungsführung & Raumanschlusssysteme

06842 945-9702
beratung@hager.de

Schalterprogramme & Gebäudesteuerung

domovea und KNX-spezifische Applikationen

06842 945-9705
beratung@hager.de

Türkommunikation

06842 945-9704
beratung@hager.de

Planungssoftware

HagerCAD/Elcom, Magnetplaner, ZPlan und Semiolog

06842 945-9703
beratung@hager.de

Fragen zu Aufträgen oder Logistik?

Zentrale Auftragsbearbeitung

06842 945-9726
Telefax 06842 945-7773
zab.auftrag@hager.de

Fragen zu Seminaren oder Anmeldungen?

Zentrale Seminar-Anmeldungen

06842 945-7221
hager.de/seminare

Benötigen Sie Informationsmaterial?

Kataloge und Broschüren

Bestellen oder downloaden:

hager.de/infomaterial

Unterwegs in der App – Mediathek für iOS oder Android:

hager.de/mediathek



:hager

Hager Vertriebsgesellschaft mbH & Co. KG
Zum Gunterstal
66440 Blieskastel

hager.de