

SCHMITZ | WILA

18

SCHMITZ und WILA, die Spezialisten für individuelles Licht in der Architektur, sind nun auch organisatorisch zusammengeführt. Durch die Verknüpfung machen wir es Ihnen leichter, die gesamte Licht- und Gestaltungskompetenz beider Marken gemeinsam zu nutzen und so Ihre Projektdurchführung zu vereinfachen. Das Ergebnis halten Sie nun in Form unseres neuen, gemeinsamen Katalogs in Ihren Händen.

SCHMITZ and WILA, specialists in custom lighting solutions in architecture, have now brought together the organisational terms. With this move we make it easier for you to benefit from the full lighting and design capabilities of both brands, thereby simplifying the implementation of your projects. You are now holding the result in your hands – our new joint catalogue.



GREAT 6



VOLUMA 8



ROTONDA 12

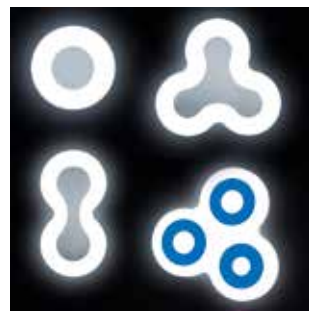

CLOUD 20 CLOUD COLOR 23

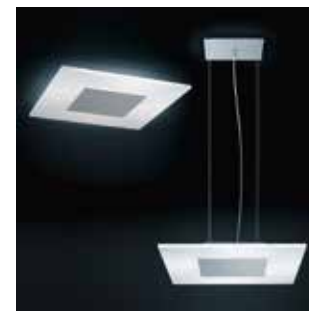

CALVIA 24



CORUM 28



PEARL 34

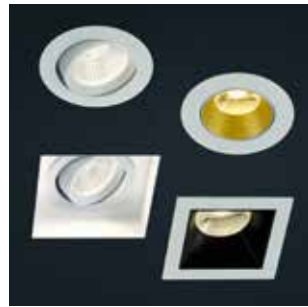

SPOT 38 SPOT COLOR 44



TUBO 48



IMAG 52



abet focus 148



abet spectra 162



abet zono 184



PARO 56



FACTORY 59



CLEAR | CLEAR 2 60



CLEAR Pendant 72



S55 78 S55 ACOUSTIC 84



Siro 236



Nero accent 252



Puck XT 258



S55 WALL 86 S55 Direct 88



STRADA 90



SIZE 96



UP 100



System 40 | 40+ 102

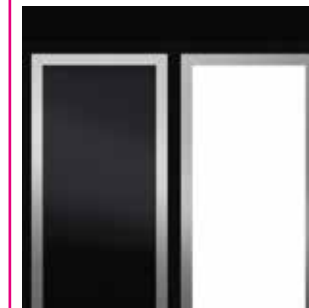

Transparency 268



Avic Pro 276

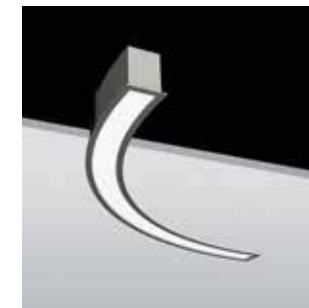

S60 Flex / S74 Circle 282

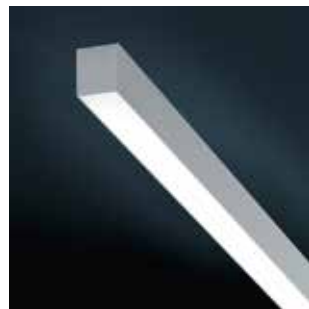

STRONG 1 | 2 114



TZ-T 122



TZ-55 128



TZ-100 132



TZ-200 136



Cluster 294



Variatic 302

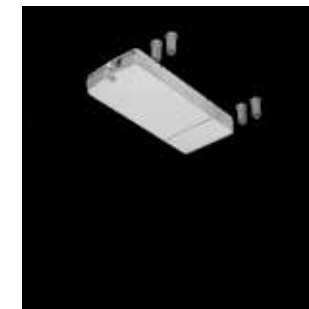

Zubehör / Accessories 320

Wir glühen für Licht – und die Leuchten, die wir für Ihre Objekte entwerfen, produzieren und vertreiben. Dabei verstehen wir die Leuchte als Medium für die Implementierung von Licht – und als gestalterisches Element, das mit der Architektur in Interaktion tritt. Entdecken Sie, wie Sie mit unseren SCHMITZ Leuchten Ihre Lichtkonzepte umsetzen können.

We are aglow with passion for light and the luminaires we design, produce and distribute for your buildings. We see luminaires as a medium to feature light – and as creative design elements interacting with architecture. Discover how you can use our SCHMITZ luminaires to realize your lighting concepts.

Dieses Lichtobjekt interpretiert die Grundform des Lichtrings neu. Die Pendelleuchten sind auf das Wesentliche reduziert: Mit einem nur 40 mm hohen Ring aus gepulvertem Aluminium und einer dünnen umlaufenden LED-Lichteinheit scheint das Licht im Raum zu schweben. Dazu wird dieses umlaufend ohne sichtbare Unterbrechung nach außen abgegeben. Die Montage der unterschiedlichen Ringdurchmesser erfolgt abhängig von der Ausführung horizontal oder vertikal. Nicht nur die Leuchte, sondern der gesamte Raum wird zum Objekt. Sprechen Sie uns für Ihre individuelle Projektlösung an.

This light object re-interprets the basic shape of ring lights. These pendant luminaires are reduced to the essentials. The light emitted into the room seems to float thanks to a ring as thin as 40 mm made of powder-coated aluminium and a thin peripheral LED lighting unit. Light is emitted all the way round without any visible interruptions. Mounting depends on the different ring diameters and is either horizontal or vertical. As a result the whole interior rather than just the luminaire makes a real statement. Please contact us for your individual project solution.

Maße / Dimensions
Ø 1530 mm

Ø 1080 mm

Ø 800 mm

Ø 510 mm

GREAT



Mit ihren einzigartigen Dimensionen verleiht diese Pendelleuchte großen Räumen mit hohen Decken einen ganz besonderen Ausdruck – ideal für Galerie und Empfangsbereich. Den freien, schwebenden Charakter verdankt VOLUMA ihrer offenen Bauweise. Mit dreißig Schirmfarben und vier unterschiedlichen Durchmessern im Standard sind volle Flexibilität und perfekte Integration im Objekt gegeben. Eine starke Präsenz bei gleichzeitiger Eleganz.

With its unique dimensions and impressive size, VOLUMA creates an enduring impact in large rooms with high ceilings, making it ideal for galleries or lobby areas. Due to its open construction the luminaire appears to be free floating. Maximum flexibility and perfect synthesis with the project's overall design scheme are achieved through a choice of 30 standard shade colours and 4 diameters. A strong yet elegant presence is the result.

VOLUMA



30 colours



VOLUMA

Pendelleuchte

- › LED-Pendelleuchte in 4 Größen
- › Leuchenschirme Chintz in 30 Standardfarben erhältlich
- › Lichtverteilung direkt/indirekt
- › Farbwiedergabeindex Ra > 80
- › Lebensdauer 50.000 h (L80/B10)
- › Werkzeuglos höhenverstellbare Stahlseilaufhängung
- › Stoff schwer entflammbar (B1) auf Anfrage
- › **Leuchtenarmatur und -schirm bitte separat bestellen**

Pendant light

- › LED-Pendant shade luminaire in 4 sizes
- › Shade in chintz fabric available in 30 standard colours
- › Light distribution direct/indirect
- › CRI > 80
- › Lifetime 50,000 h (L80/B10)
- › Suspension height adjustable (no tools required)
- › Fire retardant fabric (B1 rating) available on request
- › **Please order fixture and shade separately**

IP40

VOLUMA

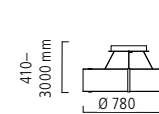
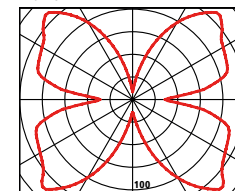

Ø 780 mm

3000 K, 51 W, 106 lm/W	6,5 kg
145-001-103	ON/OFF
145-001-123	DIM DALI
4000 K, 51 W, 106 lm/W	6,5 kg
145-001-104	ON/OFF
145-001-124	DIM DALI

Leuchterschirm / Lampshade
145-101-Farbe / Colour

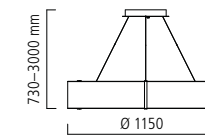

Ø 1150 mm

3000 K, 85 W, 108 lm/W	8,6 kg
145-002-103	ON/OFF
145-002-123	DIM DALI
4000 K, 85 W, 108 lm/W	8,6 kg
145-002-104	ON/OFF
145-002-124	DIM DALI

Leuchterschirm / Lampshade
145-102-Farbe / Colour

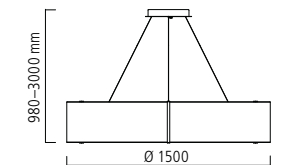

Ø 1500 mm

3000 K, 108 W, 108 lm/W	12,8 kg
145-003-103	ON/OFF
145-003-123	DIM DALI
4000 K, 108 W, 108 lm/W	12,8 kg
145-003-104	ON/OFF
145-003-124	DIM DALI

Leuchterschirm / Lampshade
145-103-Farbe / Colour

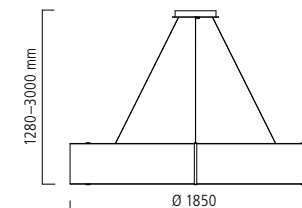

Ø 1850 mm

3000 K, 138 W, 109 lm/W	14,9 kg
145-004-103	ON/OFF
145-004-123	DIM DALI
4000 K, 138 W, 109 lm/W	14,9 kg
145-004-104	ON/OFF
145-004-124	DIM DALI

Leuchterschirm / Lampshade
145-104-Farbe / Colour

Online-Configurator

Online-Produktkonfigurator auf www.schmitz-leuchten.de
Leuchtenarmatur und Leuchterschirm mit dem gewünschten Schirmstoff individuell konfigurieren und Datenblatt erstellen.
Configuration tool online at www.schmitz-lighting.com
Configure your shade colours and light fixtures individually and receive the complete datasheet.

Bestellbeispiel

Ordering example



Artikelnummer / Item number:
Leuchte / Luminaire **Ø 1500 mm · DALI · 4000 K** → **145-003-124**
Schirm / Lampshade **royal red 411** → **145-103-411**



Trotz ihres beeindruckenden Volumens strahlt ROTONDA eine große Leichtigkeit aus und verleiht Restaurants, Bars oder Hotellobbys eine angenehme Loungeatmosphäre. Als Pendel- oder Deckenleuchte besitzt ROTONDA die Strahlkraft, um elegante Behaglichkeit zu schaffen. Farbige Stoffe harmonisieren miteinander. 30 Schirmfarben stehen standardmäßig zur Verfügung. Auch Einzelanfertigungen mit Sonderfarben und anderen Stoffen sind möglich. Bei der individuellen Planung hilft der Online-Konfigurator.

Despite its impressive size, ROTONDA exudes an air of lightness and creates a refined lounge atmosphere in restaurants, bars and hotel lobbies. Whether as a pendant or ceiling light, ROTONDA provides the radiance to create a sense of relaxed elegance. Coloured fabrics harmonise with each other. 30 lamp shade colours are available as standard. Customised versions with special colours and other fabrics can be made to order. The online configurator helps with individual planning.

ROTONDA

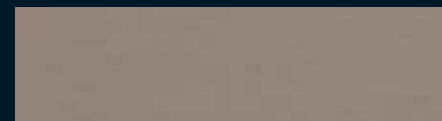

limestone grey 425

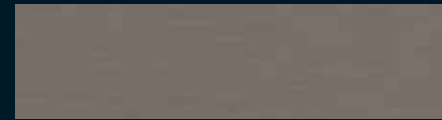

urban grey 428



maron 424

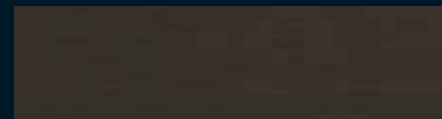

café 426

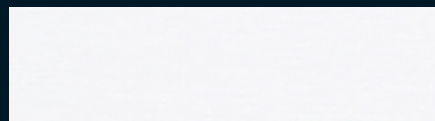

pure white 401

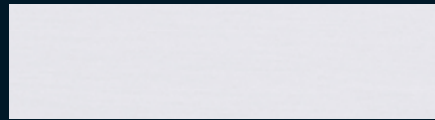

platinum grey 427

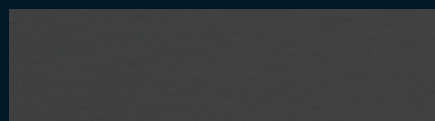

carbon grey 429

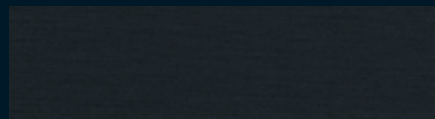

pure black 430

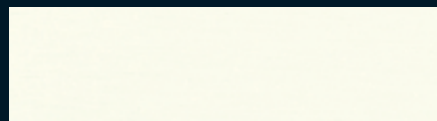

classic white 402

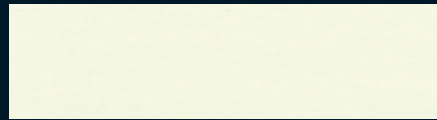

natural white 403

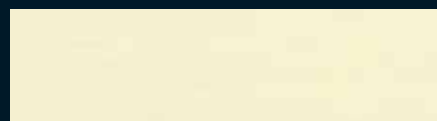

light beige 404

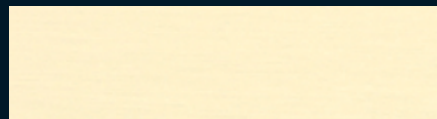

elegant beige 421



dark beige 422



sand 423

30 colours



classic red 410

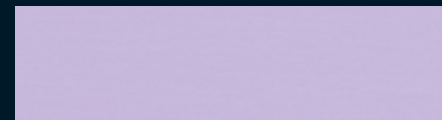

purple rain 407

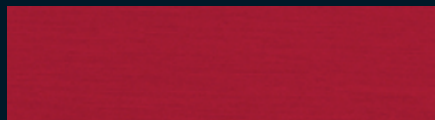

royal red 411



poppy orange 420



marina blue 415



bordeaux red 412

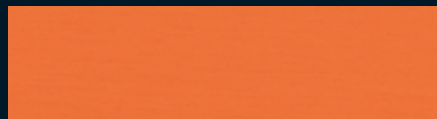

fresh orange 419



royal blue 416



racing red 409



lime green 418



light blue 413



fresh pink 408



fresh green 417



caribbean blue 414



light pink 406



lemon 405



ROTONDA

ROTONDA

Decken- und Pendelleuchte

- › Deckenleuchten- oder Pendelleuchtenarmaturen in 3 Größen
- › Leuchtschirme Chintz in 30 Standardfarben erhältlich
- › Stoff schwer entflammbar (B1) auf Anfrage
- › Lichtverteilung direkt
- › Energieeffiziente Mid-Power-LEDs
- › **Leuchtenarmatur und Leuchtschirm bitte separat bestellen**

Ceiling and pendant light

- › Ceiling or pendant light fixtures in 3 sizes
- › Shades Chintz available in 30 standard colours
- › Fire retardant fabric (B1 rating) available on request
- › Direct light distribution
- › Energy-efficient mid-power LEDs
- › **Please order fixture and shade separately**

IP20

ROTONDA

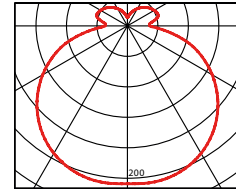

Deckenleuchtenarmatur für direkte Deckenmontage, weiß (ohne Leuchtschirm)
Ceiling light fixture for direct installation at ceiling, white (without shade)



Ø 650 mm
3000 K, 31 W, 87 lm/W, Ra > 80 2,9 kg
133-001-103 ON/OFF
133-001-123 DIM DALI
4000 K, 31 W, 90 lm/W, Ra > 80 2,9 kg
133-001-104 ON/OFF
133-001-124 DIM DALI

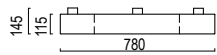

Ø 780 mm
3000 K, 45 W, 90 lm/W, Ra > 80 3,9 kg
133-002-103 ON/OFF
133-002-123 DIM DALI
4000 K, 45 W, 93 lm/W, Ra > 80 3,9 kg
133-002-104 ON/OFF
133-002-124 DIM DALI

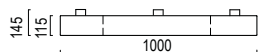

Ø 1.000 mm
3000 K, 59 W, 91 lm/W, Ra > 80 5,2 kg
133-003-103 ON/OFF
133-003-123 DIM DALI
4000 K, 59 W, 95 lm/W, Ra > 80 5,2 kg
133-003-104 ON/OFF
133-003-124 DIM DALI



Deckenleuchtenarmatur mit Baldachin und Stangenabhangung, chrom (ohne Leuchtschirm)
Ceiling light fixture with canopy and rod suspension, chrome (without shade)

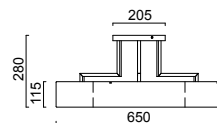

Ø 650 mm
3000 K, 31 W, 87 lm/W, Ra > 80 3,9 kg
133-004-203 ON/OFF
133-004-223 DIM DALI
4000 K, 31 W, 90 lm/W, Ra > 80 3,9 kg
133-004-204 ON/OFF
133-004-224 DIM DALI

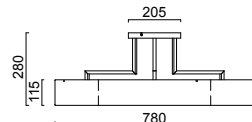

Ø 780 mm
3000 K, 45 W, 90 lm/W, Ra > 80 5 kg
133-005-203 ON/OFF
133-005-223 DIM DALI
4000 K, 45 W, 93 lm/W, Ra > 80 5 kg
133-005-204 ON/OFF
133-005-224 DIM DALI

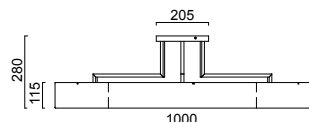

Ø 1.000 mm
3000 K, 59 W, 91 lm/W, Ra > 80 6,5 kg
133-006-203 ON/OFF
133-006-223 DIM DALI
4000 K, 59 W, 95 lm/W, Ra > 80 6,5 kg
133-006-204 ON/OFF
133-006-224 DIM DALI



Pendelleuchtenarmatur mit Baldachin, chrom (ohne Leuchtschirm)
Pendant light fixture with canopy, chrome (without shade)

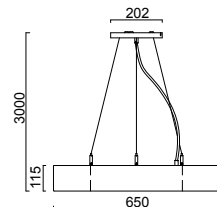

Ø 650 mm
3000 K, 31 W, 87 lm/W, Ra > 80 3,8 kg
133-007-203 ON/OFF
133-007-223 DIM DALI
4000 K, 31 W, 90 lm/W, Ra > 80 3,8 kg
133-007-204 ON/OFF
133-007-224 DIM DALI

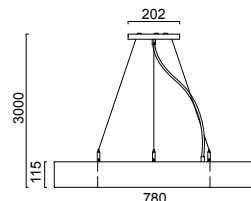

Ø 780 mm
3000 K, 45 W, 90 lm/W, Ra > 80 4,9 kg
133-008-203 ON/OFF
133-008-223 DIM DALI
4000 K, 45 W, 93 lm/W, Ra > 80 4,9 kg
133-008-204 ON/OFF
133-008-224 DIM DALI

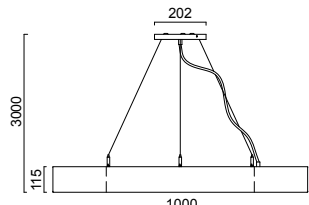

Ø 1.000 mm
3000 K, 59 W, 91 lm/W, Ra > 80 6,2 kg
133-009-203 ON/OFF
133-009-223 DIM DALI
4000 K, 59 W, 95 lm/W, Ra > 80 6,2 kg
133-009-204 ON/OFF
133-009-224 DIM DALI

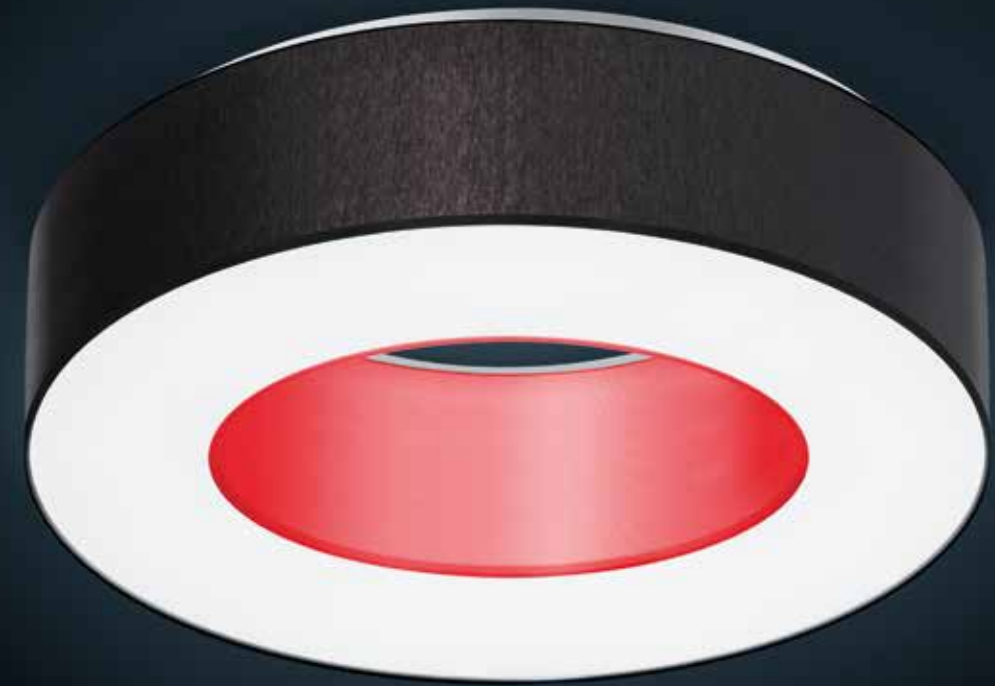

Deckenleuchte mit Leuchtschirm, Höhe 200 mm, außen „pure black“ (430) und innen „racing red“ (409) = 133-107-430-409
Ceiling light with shade height 200 mm, outside „pure black“ (430) and inside „racing red“ (409) = 133-107-430-409



Leuchtschirme Chintz / Lamp shades	Höhe / Height 115 mm	Höhe / Height 200 mm
Ø 650 mm	133-104-xxx-xxx	133-107-xxx-xxx
Ø 780 mm	133-105-xxx-xxx	133-108-xxx-xxx
Ø 1.000 mm	133-106-xxx-xxx	133-109-xxx-xxx

Online-Configurator

Online-Produktkonfigurator auf www.schmitz-leuchten.de Leuchtenarmatur und Leuchtschirm mit dem gewünschten Schirmstoff individuell konfigurieren und Datenblatt erstellen.

Configuration tool online at www.schmitz-lighting.com Configure your shade colours and light fixtures individually and receive the complete datasheet.

Bestellprinzip für Schirmstoffe

Bitte ergänzen Sie die Artikelnummer mit den gewünschten Farbcodes für die Schirmstoffe außen und innen (Farbübersicht auf S. 14).

Ordering Information for Shades

Please complete the item number with the code for the desired shade colour outside and inside (colours at page 14).

ROTONDA

Decken- und Pendelleuchte

Deckenleuchten- und Pendelleuchtenarmaturen in 3 Größen

- › Leuchtschirme Chintz in 30 Standardfarben erhältlich
- › Stoff schwer entflammbar (B1) auf Anfrage
- › Lichtverteilung direkt
- › Energieeffiziente Mid-Power-LEDs
- › **Leuchtenarmatur und Leuchtschirm bitte separat bestellen**

Ceiling and pendant light

- › Ceiling and pendant light fixtures in 3 sizes
- › Shades Chintz available in 30 standard colours
- › Fire retardant fabric (B1 rating) available on request
- › Direct light distribution
- › Energy-efficient mid-power LEDs
- › **Please order fixture and shade separately**

IP20

ROTONDA

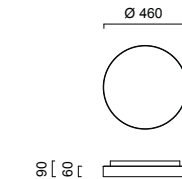
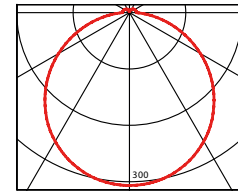

Ø 460 mm

3000 K, 28 W, 107 lm/W, Ra > 80	3,5 kg
133-014-103	ON/OFF
133-014-123	DIM DALI
4000 K, 28 W, 114 lm/W, Ra > 80	3,5 kg
133-014-104	ON/OFF
133-014-124	DIM DALI

Deckenleuchtenarmatur für direkte Deckenmontage, weiß (ohne Leuchtschirm)

Ceiling light fixture for direct installation at ceiling, white (without shade)

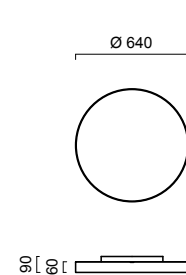

Ø 640 mm

3000 K, 56 W, 114 lm/W, Ra > 80	5,5 kg
133-010-103	ON/OFF
133-010-123	DIM DALI
4000 K, 56 W, 123 lm/W, Ra > 80	5,5 kg
133-010-104	ON/OFF
133-010-124	DIM DALI

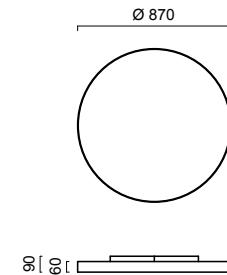

Ø 870 mm

3000 K, 106 W, 109 lm/W, Ra > 80	6,5 kg
133-011-103	ON/OFF
133-011-123	DIM DALI
4000 K, 106 W, 118 lm/W, Ra > 80	6,5 kg
133-011-104	ON/OFF
133-011-124	DIM DALI

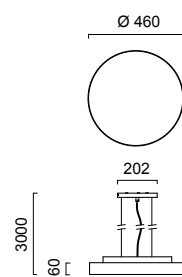

Ø 460 mm

3000 K, 28 W, 107 lm/W, Ra > 80	4,5 kg
133-015-203	ON/OFF
133-015-223	DIM DALI
4000 K, 28 W, 114 lm/W, Ra > 80	4,5 kg
133-015-204	ON/OFF
133-015-224	DIM DALI

Pendelleuchtenarmatur mit Baldachin und kürzbarer Stahlseilaufhängung, L 3.000 mm, chrom (ohne Leuchtschirm)

Pendant light fixture with canopy and adjustable steel cable suspension L 3.000 mm, chrome (without shade)

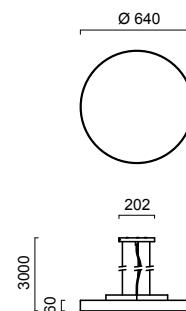

Ø 640 mm

3000 K, 56 W, 114 lm/W, Ra > 80	10 kg
133-012-203	ON/OFF
133-012-223	DIM DALI
4000 K, 56 W, 123 lm/W, Ra > 80	10 kg
133-012-204	ON/OFF
133-012-224	DIM DALI

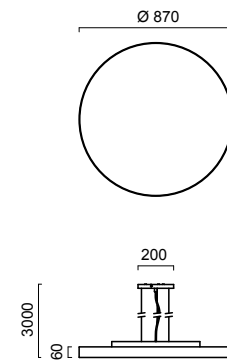

Ø 870 mm

3000 K, 106 W, 109 lm/W, Ra > 80	11 kg
133-013-203	ON/OFF
133-013-223	DIM DALI
4000 K, 118 W, 100 lm/W, Ra > 80	11 kg
133-013-204	ON/OFF
133-013-224	DIM DALI

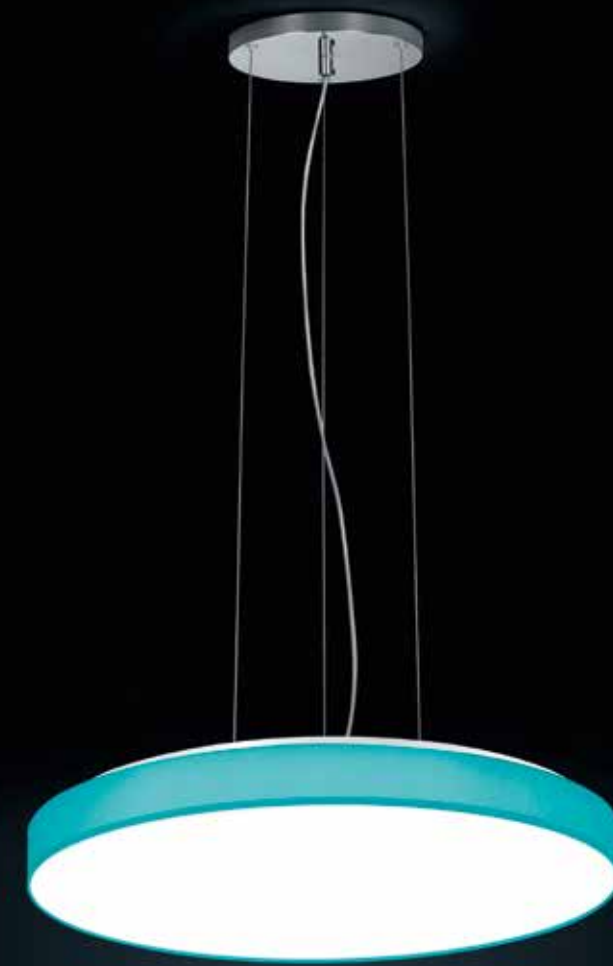

Schirmfarbe / Shade colour: 414 caribbean blue
 Artikelnummer / Item number: 133-101-414



Leuchtschirme Chintz / Lamp shades chintz

Schirm / Shade	Höhe / Height 60 mm
Ø 460 mm	133-101-xxx
Ø 640 mm	133-102-xxx
Ø 870 mm	133-103-xxx

Online-Configurator

Online-Produktkonfigurator auf www.schmitz-leuchten.de Leuchtenarmatur und Leuchtschirm mit dem gewünschten Schirmstoff individuell konfigurieren und Datenblatt erstellen.

Configuration tool online at www.schmitz-lighting.com Configure your shade colours and light fixtures individually and receive the complete datasheet.

Bestellprinzip für Schirmstoffe

Bitte ergänzen Sie die Artikelnummer mit den gewünschten Farbcodes für die Schirmstoffe außen und innen (Farbübersicht auf S. 14).

Ordering Information for Shades

Please complete the item number with the code for the desired shade colour outside and inside (colours at page 14).



Die verschiedenen organischen Formen der CLOUD Wand- und Deckenleuchten laden zur freien Gestaltung großer Flächen ein. Mit dem breiten Lichtband aus satiniertem Acrylglas, das sich scheinbar um eine Abdeckung aus eloxiertem Aluminium windet, ist sie Hingucker und Leuchte gleichermaßen. Das Design erhielt internationale Auszeichnungen wie den Red Dot Award oder die Nominierung für den Designpreis der Bundesrepublik Deutschland.

The various organic forms of CLOUD wall and ceiling lights encourage creative design of large areas. With a broad band of light made of satinised acrylic glass, which seems to wind around an anodized aluminium cover, it is luminaire and eye-catcher in one. This design has won international prizes such as the Red Dot Award and nomination for the Design Award of the Federal Republic of Germany.

CLOUD

CLOUD

Wand- und Deckenleuchte

- › Abdeckung opal für homogene Ausleuchtung und diffuse Lichtwirkung
- › Lichtverteilung direkt/indirekt

Wall and ceiling light

- › Cover opal for uniform illumination and excellent light diffusion
- › Direct/indirect light distribution

IP20



CLOUD

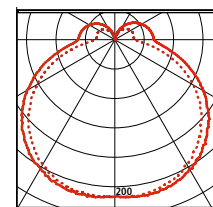

Leuchteneinheit + Abdeckung bitte separat bestellen.
Please order the lighting units + cover separately.

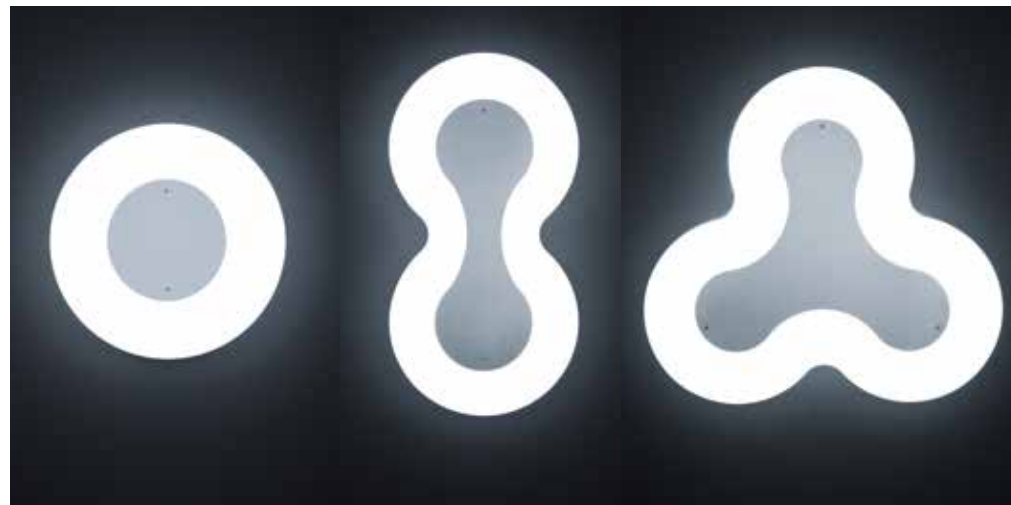

Form 1	Form 2	Form 3
3000 K, 26 W, 77 lm/W, RA > 80 2 kg 4000 K, 26 W, 85 lm/W, RA > 80 2 kg	3000 K, 52 W, 77 lm/W, RA > 80 3,9 kg 4000 K, 52 W, 85 lm/W, RA > 80 3,9 kg	3000 K, 79 W, 74 lm/W, RA > 80 5,7 kg 4000 K, 79 W, 86 lm/W, RA > 80 5,7 kg

So generieren Sie Ihre individuelle CLOUD Leuchteneinheit Bestellnummer How to generate your individual CLOUD light unit order number

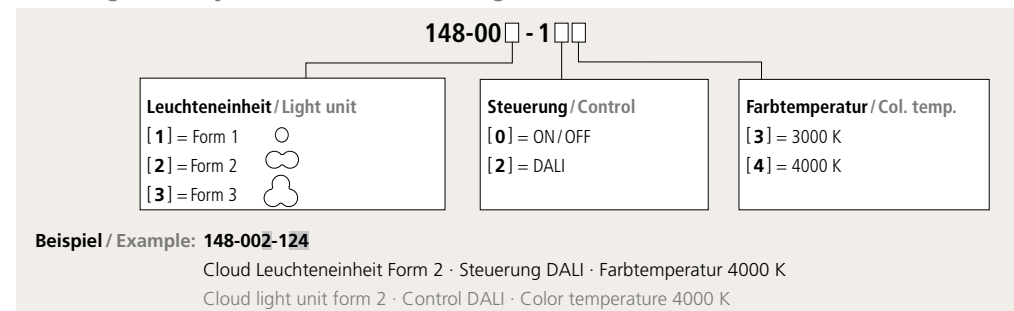

Abdeckung aus Acryl weiß
Cover made of acrylic white



Form 1	148-101-000 weiß / white
Form 2	148-102-000 weiß / white
Form 3	148-103-000 weiß / white

Abdeckung aus Acryl weiß mit Blende aus Aluminium eloxiert
Cover made of acrylic white with anodised aluminium cover



Form 1	148-101-001 weiß / white
Form 2	148-102-001 weiß / white
Form 3	148-103-001 weiß / white

Bestellbeispiel
Ordering example

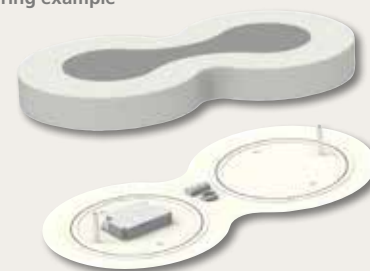

Abdeckung / Cover Acryl weiß mit Aluminiumblende
→ 148-102-001 Acrylic white with aluminium cover

Leuchteneinheit / Light unit Form 2 · DALI · 4000 K
→ 148-002-124

CLOUD COLOR

Die CLOUD COLOR Abdeckungen zeigen sich nun auch farbenfroh und laden zum Spiel mit den unterschiedlichen Farben und Formen ein – perfekt z.B. für Kindergärten und in allen Bereichen, bei denen es um individuelle Farbakzente geht. Zusätzlich mit dem breiten Lichtband aus satiniertem Acrylglas, dass sich scheinbar um die transparenten Farbelemente windet, ist sie Hingucker und Leuchte gleichermaßen – und bespielt selbst große Flächen problemlos.

CLOUD COLOR cover now also come in shades inviting designers to play with different colours and forms – the perfect choice for kindergartens and wherever individual colour accents are called for. With their wide luminous bands of frosted acrylic glass that seem to coil themselves around the transparent elements, these luminaires double as eye-catchers and easily entertain even large areas.

Farbeinsätze

weitere Farben auf Anfrage
Colour inserts
other colours on request



So generieren Sie Ihre individuelle CLOUD COLOR Abdeckung Bestellnummer How to generate your individual CLOUD COLOR cover order number

Bestellbeispiel
Ordering example



148-101-005
Farbeinsatz / Colour insert fresh green

148-101-00

Farbeinsatz Colour insert
[2] = lemon
[3] = fresh orange
[4] = light blue
[5] = fresh green
[6] = classic red

Leuchteneinheit bitte separat bestellen, Seite 22.
Please order the lighting units, page 22.

Bestellbeispiel
Ordering example



148-102-066
Farbeinsätze classic red (Positionierung bei mehreren Farben frei, da die Leuchte frei montiert werden kann.)
Colour inserts classic red (Positioning is free for several colours, as the luminaire can be mounted freely.)

148-102-0

Farbeinsatz Colour insert
[2] = lemon
[3] = fresh orange
[4] = light blue
[5] = fresh green
[6] = classic red

Farbeinsatz Colour insert
[2] = lemon
[3] = fresh orange
[4] = light blue
[5] = fresh green
[6] = classic red

Bestellbeispiel
Ordering example

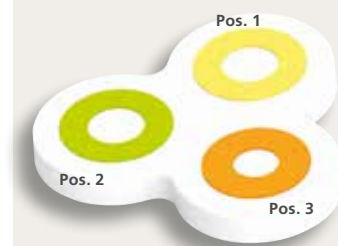

148-103-235
Farbeinsatz lemon Pos. 1 · Farbeinsatz fresh orange Pos. 2 · Farbeinsatz fresh green Pos. 3
Colour insert lemon Pos. 1 · Colour insert fresh orange Pos. 2 · Colour insert fresh green Pos. 3

148-103-

Farbeinsatz Pos. 1 Colour insert
[2] = lemon
[3] = fresh orange
[4] = light blue
[5] = fresh green
[6] = classic red

Farbeinsatz Pos. 2 Colour insert
[2] = lemon
[3] = fresh orange
[4] = light blue
[5] = fresh green
[6] = classic red

Farbeinsatz Pos. 3 Colour insert
[2] = lemon
[3] = fresh orange
[4] = light blue
[5] = fresh green
[6] = classic red

Elegante Leichtigkeit: Das extrem flache Design von nur 11 mm wird durch seitliche Lichteinspeisung in die opale Scheibe möglich. Das zentrale Quadrat aus Edelstahl rückt den Fokus auf das Wesentliche. Als Wand-, Decken- und Pendelleuchte wird CALVIA zum eigenständigen Gestaltungselement im Objektbereich. Die Lichtabstrahlung nach hinten beleuchtet indirekt Decke oder Wand und setzt zusätzliche Akzente.

Elegant lightness: the extremely flat design of only 11 mm thickness is made possible by peripheral lighting at the sides of the opal disk. The central rectangle of stainless steel draws the focus of attention to what really matters. The CALVIA becomes a design element of its own within public areas when used either as a wall, ceiling or pendant light. The emission of the light to the rear indirectly lights up the ceiling or wall and provides additional styling accents.

CALVIA

CALVIA

Wand- und Pendelleuchte

- › Ultraflach – nur 11 mm
- › Oberfläche Edelstahl
- › Opale lichtleitende Glasscheibe
- › Ohne sichtbare Schrauben
- › Insektendicht
- › Lichtverteilung direkt/indirekt für zusätzliche Akzentuierung an der Wand/Decke
- › Seitliche Lichteinspeisung mit energieeffizienten Low-Power- LEDs

Pendelleuchte

- › Werkzeuglos höhenverstellbare Stahlseilaufhängung, L. max. 2.000 mm



Design: S & R. Cornelissen



Design: S & R. Cornelissen

Wall and pendant light

- › Ultra-flat – only 11 mm
- › Surface stainless steel
- › Opal, light-conducting glass pane
- › Without visible screws
- › Insect-proof
- › Direct/indirect light distribution for additional accentuation on wall/ceiling
- › Lateral light infeed with energy-efficient low-power LEDs

Pendant light

- › Tool-free, height-adjustable steel cable suspension, L. max. 2.000 mm

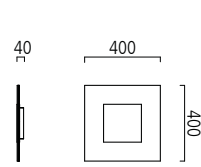

400 x 400 mm

3000 K, 31 W, 81 lm/W, Ra > 80 4,25 kg

131-001-203 ON/OFF

131-001-223 DIM DALI

4000 K, 31 W, 85 lm/W, Ra > 80 4,25 kg

131-001-204 ON/OFF

131-001-224 DIM DALI

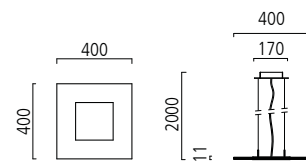

400 x 400 mm

3000 K, 31 W, 81 lm/W, Ra > 80 5,3 kg

131-003-203 ON/OFF

131-003-223 DIM DALI

4000 K, 31 W, 85 lm/W, Ra > 80 5,3 kg

131-003-204 ON/OFF

131-003-224 DIM DALI

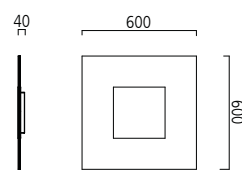

600 x 600 mm

3000 K, 47 W, 82 lm/W, Ra > 80 9,1 kg

131-002-203 ON/OFF

131-002-223 DIM DALI

4000 K, 47 W, 86 lm/W, Ra > 80 9,1 kg

131-002-204 ON/OFF

131-002-224 DIM DALI

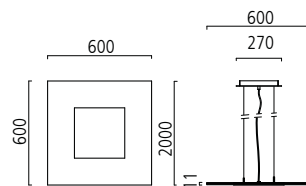

600 x 600 mm

3000 K, 47 W, 82 lm/W, Ra > 80 10,8 kg

131-004-203 ON/OFF

131-004-223 DIM DALI

4000 K, 47 W, 86 lm/W, Ra > 80 10,8 kg

131-004-204 ON/OFF

131-004-224 DIM DALI



CALVIA

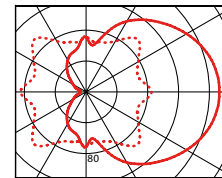

CALVIA

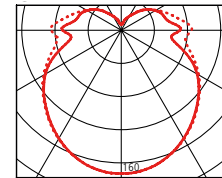



Ein schmales eloxiertes Aluminiumband umfasst den von Wand oder Decke abgesetzten Leuchtenkörper – die opale Abdeckung geht darüber hinaus und bringt so einen zusätzlichen Lichtanteil zur Seite. Rund oder eckig und in verschiedenen Größen bietet CORUM als breite Produktfamilie vielfältige Einsatzmöglichkeiten. Und die Option, die gesamte Architektur mit einem durchgängigen Leuchtenkonzept zu gestalten.

A narrow anodised aluminium strip surrounds the main body of the luminaire to off-set it from the wall or ceiling – the opal covering protrudes over it and provides additional light to the side. Round or square and in various sizes, the wide CORUM family offers a great variety of options for use. And the possibility of designing the entire architecture with a consistent lighting concept throughout.

CORUM

CORUM

Wand- und Deckenleuchte

- › Abgesetzter Leuchtenkörper
- › Sehr flach – nur 43 mm
- › Oberfläche Aluminium eloxiert
- › Abdeckung opal satiniert für homogene Ausleuchtung
- › Ohne sichtbare Schrauben
- › Insektendicht
- › Werkzeuglose Leuchtenkörpermontage
- › Lichtverteilung direkt/indirekt für zusätzliche Akzentuierung an der Wand/Decke
- › Energieeffiziente Low-Power-LEDs
- › XXX-E01 = Leuchte mit Notlicht (Batterie 3h), weitere Notlichtvarianten auf Anfrage möglich

Wall and ceiling light

- › Detached housing
- › Extremely flat – only 43 mm
- › Surface aluminium anodised
- › Cover opal satinised for uniform illumination
- › Without visible screws
- › Insect-proof
- › Tool-free installation of housing
- › Direct/indirect light distribution for additional accentuation on wall/ceiling
- › Energy-efficient low-power LEDs
- › XXX-E01 = lamp with emergency light (battery 3h), other emergency light variants available on request



CORUM

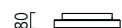
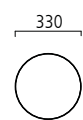
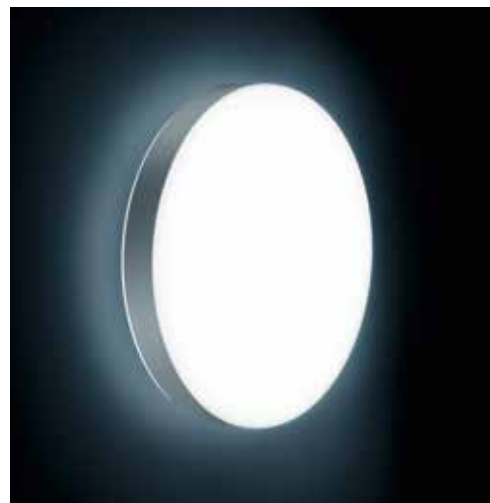
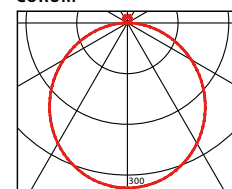

Ø 330 x 80 mm

3000 K, 16 W, 97 lm/W, Ra > 80 2,8 kg

129-001-203 ON/OFF

129-001-223 DIM DALI

4000 K, 16 W, 103 lm/W, Ra > 80, 2,8 kg

129-001-204 ON/OFF

129-001-224 DIM DALI

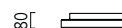
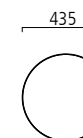

Ø 435 x 80 mm

3000 K, 28 W, 96 lm/W, Ra > 80 3,5 kg

129-002-203 ON/OFF

129-002-223 DIM DALI

4000 K, 28 W, 104 lm/W, Ra > 80 3,5 kg

129-002-204 ON/OFF

129-002-224 DIM DALI



Ø 615 x 80 mm

3000 K, 56 W, 104 lm/W, Ra > 80 5,2 kg

129-003-203 ON/OFF

129-003-223 DIM DALI

4000 K, 56 W, 107 lm/W, Ra > 80 5,2 kg

129-003-204 ON/OFF

129-003-224 DIM DALI

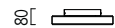
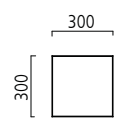

300 x 300 x 80 mm

3000 K, 17 W, 88 lm/W, Ra > 80 2,8 kg

129-006-203 ON/OFF

129-006-223 DIM DALI

4000 K, 17 W, 94 lm/W, Ra > 80 2,8 kg

129-006-204 ON/OFF

129-006-224 DIM DALI



415 x 415 x 80 mm

3000 K, 33 W, 74 lm/W, Ra > 80 3,5 kg

129-007-203 ON/OFF

129-007-223 DIM DALI

4000 K, 33 W, 78 lm/W, Ra > 80 3,5 kg

129-007-204 ON/OFF

129-007-224 DIM DALI

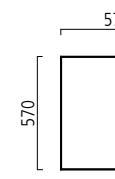

570 x 570 x 80 mm

3000 K, 63 W, 95 lm/W, Ra > 80 5,2 kg

129-008-203 ON/OFF

129-008-223 DIM DALI

4000 K, 63 W, 100 lm/W, Ra > 80 5,2 kg

129-008-204 ON/OFF

129-008-224 DIM DALI

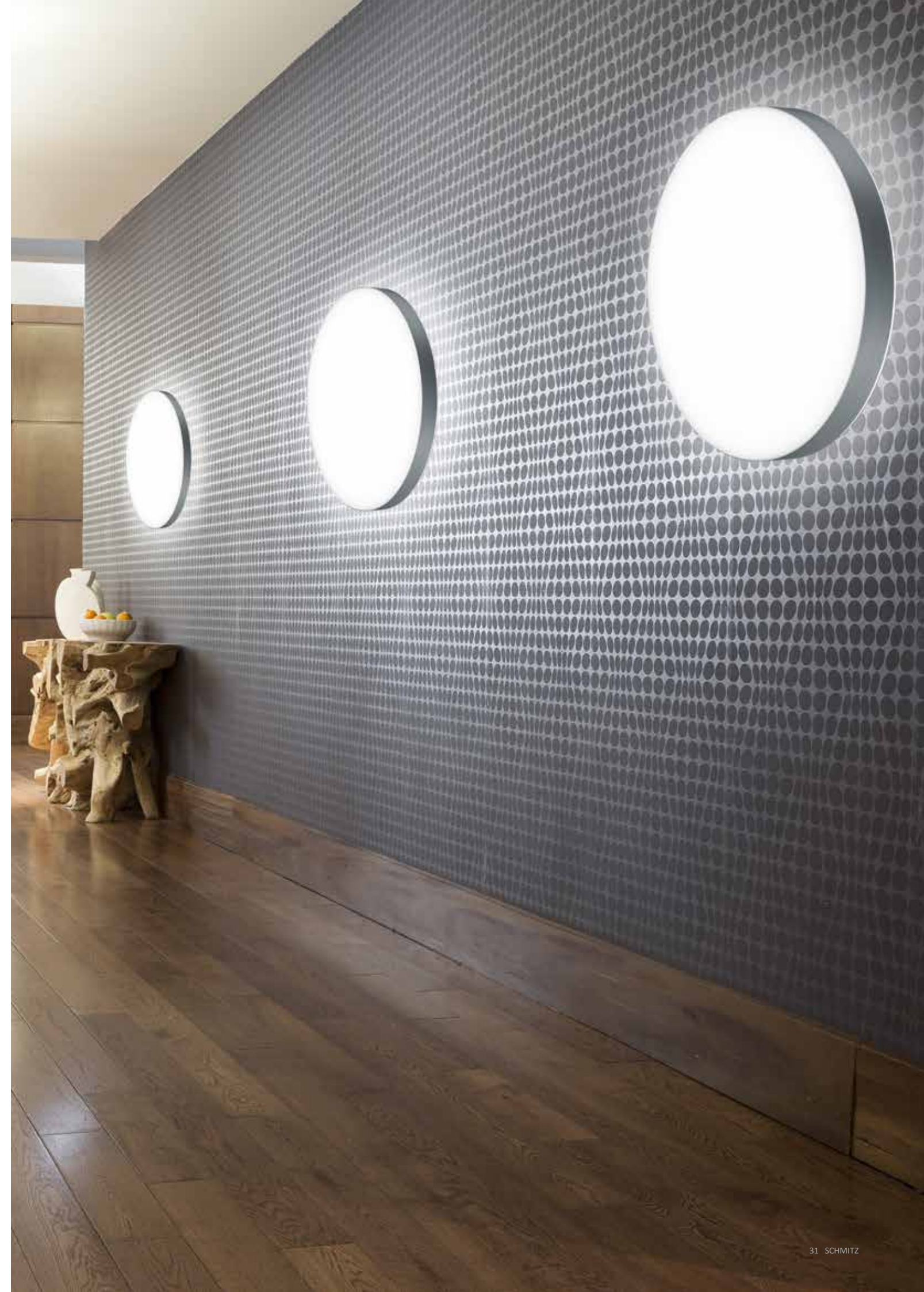

CORUM

Pendelleuchte

- › Leuchtenkörper sehr flach – nur 43 mm
- › Oberfläche Aluminium eloxiert
- › Abdeckung opal satiniert für homogene Ausleuchtung
- › Ohne sichtbare Schrauben
- › Insektendicht
- › Werkzeuglos höhenverstellbare Stahlseilaufhängung, L 3.000 mm
- › Werkzeuglose Leuchtenkörpermontage
- › Lichtverteilung direkt/indirekt für zusätzliche Akzentuierung an der Decke
- › Energieeffiziente Low-Power-LEDs
- ›  Notlichtvarianten auf Anfrage möglich

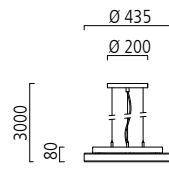

Ø 435 x 80 mm

3000 K, 28 W, 96 lm/W, Ra > 80 3,0 kg

129-004-203 ON/OFF

129-004-223 DIM DALI

4000 K, 28 W, 104 lm/W, Ra > 80 3,0 kg

129-004-204 ON/OFF

129-004-224 DIM DALI

Pendant light

- › Extremely flat housing – only 43 mm
- › Surface aluminium anodised
- › Cover opal satinised for uniform illumination
- › Without visible screws
- › Insect-proof
- › Tool-free, height-adjustable steel cable suspension, L 3.000 mm
- › Tool-free installation of housing
- › Direct/indirect light distribution for additional accentuation on ceiling
- › Energy-efficient low-power LEDs
- ›  Emergency light variants available on request



CORUM

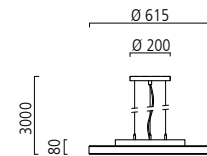
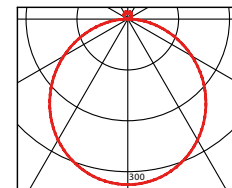

Ø 615 x 80 mm

3000 K, 56 W, 104 lm/W, Ra > 80 5,4 kg

129-005-203 ON/OFF

129-005-223 DIM DALI

4000 K, 56 W, 107 lm/W, Ra > 80 5,4 kg

129-005-204 ON/OFF

129-005-224 DIM DALI

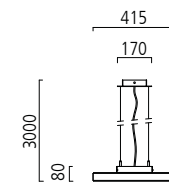

415 x 415 x 80 mm

3000 K, 33 W, 74 lm/W, Ra > 80 3,0 kg

129-009-203 ON/OFF

129-009-223 DIM DALI

4000 K, 33 W, 78 lm/W, Ra > 80 3,0 kg

129-009-204 ON/OFF

129-009-224 DIM DALI

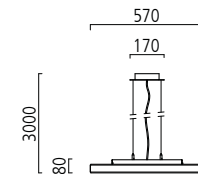

570 x 570 x 80 mm

3000 K, 63 W, 95 lm/W, Ra > 80 5,4 kg

129-010-203 ON/OFF

129-010-223 DIM DALI

4000 K, 63 W, 100 lm/W, Ra > 80 5,4 kg

129-010-204 ON/OFF

129-010-224 DIM DALI



Die leuchtende Kugel übernimmt die Funktion der Allgemeinbeleuchtung in Verkaufsräumen, Hallen, Foyers und Passagen. Als Zitat der klassischen Leuchtenform kombiniert die moderne Pendelleuchte PEARL heute hochwertige Materialität und Verarbeitung mit einer Vielzahl an Größen mit bis zu einem Meter Durchmesser. Dank der verstellbaren Stahleilaufhängung lässt sie sich in unterschiedlichen Höhen fixieren.

The luminous sphere functions as general lighting in showrooms, halls, foyers and passages. As a replica of luminaires in the traditional form, this modern pendant, PEARL, combines high-quality materials and workmanship with a wide range of different sizes, up to one metre in diameter. Thanks to its adjustable steel cable suspension, it can be positioned at different heights.

PEARL

PEARL

Pendelleuchte

- › Oberfläche Baldachin chrom
- › Abdeckung PE naturweiß für homogene Ausleuchtung und hohe Stabilität
- › Werkzeuglos höhenverstellbare Stahlseilaufhängung
- › L 3.000 mm
- › Lichtverteilung direkt/indirekt

Pendant light

- › Surface canopy chrome
- › Ball in natural white PE for uniform illumination and great stability
- › Tool-free, height-adjustable steel cable suspension
- › L 3.000 mm
- › Direct/indirect light distribution



PEARL

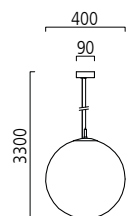
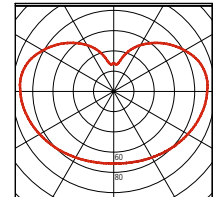

Ø 400 x 3.300 mm

3000 K, 17 W, 94 lm/W, Ra > 80 3,8 kg

147-101-203 ON/OFF

147-101-223 DIM DALI

4000 K, 17 W, 97 lm/W, Ra > 80 3,8 kg

147-101-204 ON/OFF

147-101-224 DIM DALI

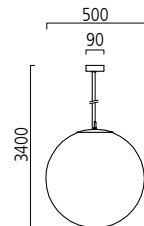

Ø 500 x 3.400 mm

3000 K, 31 W, 103 lm/W, Ra > 80 6 kg

147-102-203 ON/OFF

147-102-223 DIM DALI

4000 K, 31 W, 106 lm/W, Ra > 80 6 kg

147-102-204 ON/OFF

147-102-224 DIM DALI

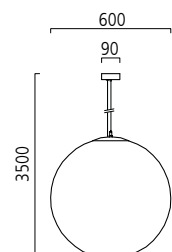

Ø 600 x 3.500 mm

3000 K, 44 W, 108 lm/W, Ra > 80 9,3 kg

147-103-203 ON/OFF

147-103-223 DIM DALI

4000 K, 44 W, 114 lm/W, Ra > 80 9,3 kg

147-103-204 ON/OFF

147-103-224 DIM DALI

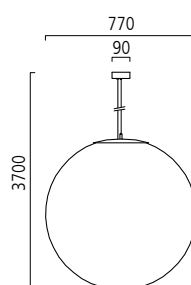

Ø 770 x 3.700 mm

3000 K, 84 W, 113 lm/W, Ra > 80 13,8 kg

147-104-203 ON/OFF

147-104-223 DIM DALI

4000 K, 84 W, 118 lm/W, Ra > 80 13,8 kg

147-104-204 ON/OFF

147-104-224 DIM DALI

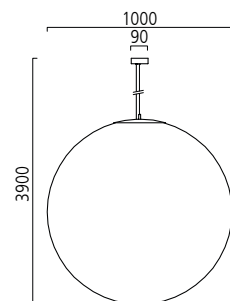

Ø 1000 x 3.900 mm

3000 K, 109 W, 109 lm/W, Ra > 80 29,5 kg

147-105-203 ON/OFF

147-105-223 DIM DALI

4000 K, 109 W, 114 lm/W, Ra > 80 29,5 kg

147-105-204 ON/OFF

147-105-224 DIM DALI





Der Name hält, was er verspricht: SPOT setzt als Lichtpunkt einen Akzent. Dabei ist das Leuchtensystem ausgesprochen vielfältig in den Ausführungsvarianten und damit auch in den Anwendungsmöglichkeiten. Mit rundem oder eckigem Gehäuse, fix oder frei dreh- und schwenkbar sowie in unterschiedlichen Wattagen dient SPOT als Grundbeleuchtung für Decken in Fluren, Büro- und Privaträumen ebenso wie für die akzentuierte Beleuchtung einzelner Gegenstände oder Flächen.

Fulfilling the promise of its name: SPOT sets a highlight with a spot of light. Yet this lighting system is highly diversified in terms of model variants and consequently application options. With round or angular housings, fixed or freely rotatable and tiltable, and laid out for different wattages, SPOT serves as general lighting in corridors, office interiors and private rooms as well as for highlighting selected objects or areas.

SPOT

SPOT

Strahler

- › Für den Einbau in Hohldecken
- › Oberfläche weiß matt
- › LED-Strahler 7 W / 13 W
- › Abstrahlwinkel 15°, 30°, 50°
- › Insektendicht
- › Inkl. Schutzglas
- › Energieeffiziente LEDs
- › **LED-Strahler und Einbaugeschäube bitte separat bestellen**

Spotlight

- › For hollow ceilings
- › Surface white mat
- › LED Spot 7 W / 13 W
- › Light beam 15°, 30°, 50°
- › Insect-proof
- › Incl. protective glass cover
- › Energy-efficient LEDs
- › **Please order LED spot and housing separately**



SPOT 15°

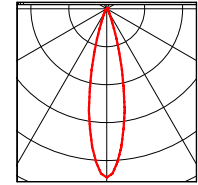

SPOT 30°

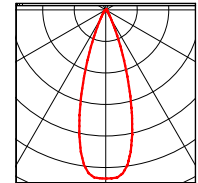

SPOT 50°

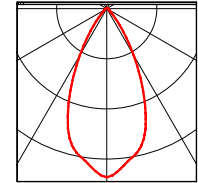

LED-Strahler inkl. Betriebsgerät, Abstrahlwinkel 38°, Ra > 80
LED spotlight inc. driver, beam angle 38°, CRI > 80

Online-configurator
www.schmitz-leuchten.com

[1] 7W

[2] 13W



So generieren Sie Ihre individuelle SPOT Lichteinheit Bestellnummer
How to generate your individual SPOT light unit order number

143-0□□-1□□

Optik / Optic	Leistung / Power	Steuerung / Control	Farbtemperatur / Col. temp.
[2] = 15° Linse / Lens	[1] = 7 W	[0] = ON/OFF	[2] = 2700 K
[3] = 30° Linse / Lens	[2] = 13 W	[2] = DALI	[3] = 3000 K
[4] = 50° Linse / Lens		[4] = Phase DIM	[4] = 4000 K

Beispiel / Example: 143-032-124
Optik 30° Linse · Leistung 13 W · Steuerung DALI · Farbtemperatur 4000 K
Optic 30° lens · Power 13 W · Control DALI · Colour temperature 4000 K

Optional / Optional



139-801-300
Entblendungsring, schwarz matt, für alle Strahlertypen, H 20 mm
(Einbautiefe + 20 mm)
Anti-glare ring, black mat, suitable for all types, H 20 mm
(Recessed depth + 20 mm)



Koffer-Set / Sample case SPOT
143-803-000

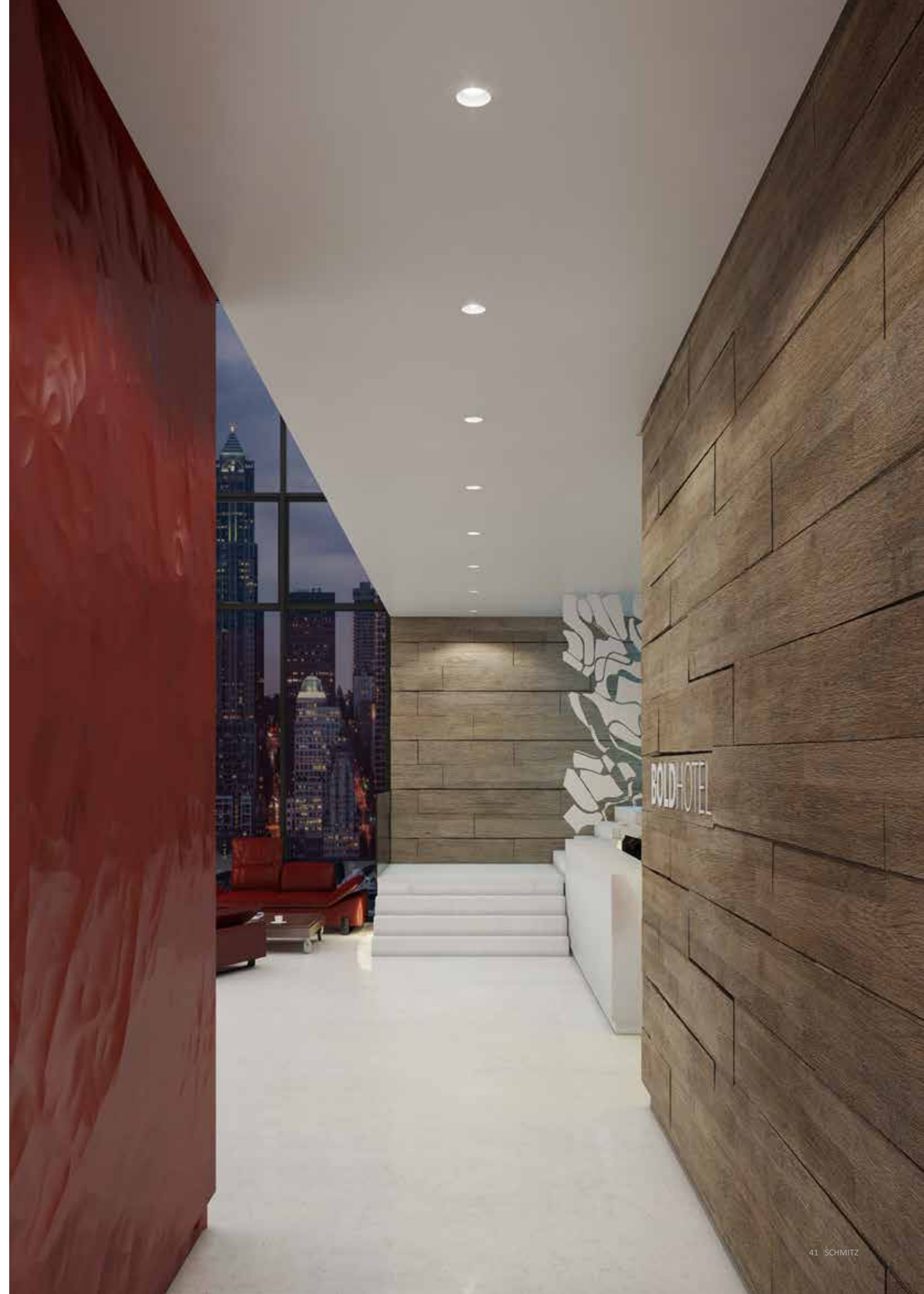

SPOT

Einbaugehäuse / Housing



Ø 65 mm
für Deckenstärken bis 12,5 mm
Deckenausschnitt Ø 58 mm
Einbautiefe* 7 W, 70 mm / 13 W, 90 mm
139-003-100 weiß / white
139-003-200 silber grau / silver grey

Ø 65 mm
for ceiling thickness of up to 12.5 mm
Ceiling cut-out Ø 58 mm
Installation depth* 7 W, 70 mm / 13 W, 90 mm



Ø 90 mm
dreh- und schwenkbar
für Deckenstärken bis 40 mm
Deckenausschnitt Ø 82 mm
Einbautiefe* 7 W, 90 mm / 13 W, 110 mm
139-008-100

Ø 90 mm
rotatable and tiltable
for ceiling thickness of up to 40 mm
Ceiling cut-out Ø 82 mm
Installation depth* 7 W, 90 mm / 13 W, 110 mm



Ø 65 mm
mit dekorativer Glasabdeckung
für Deckenstärken bis 12,5 mm
Deckenausschnitt Ø 58 mm
Einbautiefe* 7 W, 70 mm / 13 W, 90 mm
139-004-100 weiß / white

Ø 65 mm
with decorative glass cover
for ceiling thickness of up to 12.5 mm
Ceiling cut-out Ø 58 mm
Installation depth* 7 W, 70 mm / 13 W, 90 mm



Ø 90 x 90 mm
dreh- und schwenkbar
für Deckenstärken bis 25 mm
Deckenausschnitt Ø 82 mm
Einbautiefe* 7 W, 70 mm / 13 W, 90 mm
139-009-100

Ø 90 x 90 mm
rotatable and tiltable
for ceiling thickness of up to 25 mm
Ceiling cut-out Ø 82 mm
Installation depth* 7 W, 70 mm / 13 W, 90 mm



Ø 78 mm
dreh- und schwenkbar
für Deckenstärken bis 20 mm
Deckenausschnitt Ø 67 mm
Einbautiefe* 7 W, 70 mm / 13 W, 90 mm
139-005-100 weiß / white
139-005-200 silber grau / silver grey

Ø 78 mm
rotatable and tiltable
for ceiling thickness of up to 20 mm
Ceiling cut-out Ø 67 mm
Installation depth* 7 W, 70 mm / 13 W, 90 mm



108 x 108 mm
dreh- und schwenkbar
für Deckenstärken bis 20 mm
Deckenausschnitt 96 x 96 mm
Einbautiefe* 7 W, 90 mm / 13 W, 110 mm
139-010-100

108 x 108 mm
rotatable and tiltable
for ceiling thickness of up to 20 mm
Ceiling cut-out 96 x 96 mm
Installation depth* 7 W, 90 mm / 13 W, 110 mm



Ø 82 mm
für Deckenstärken bis 30 mm
Deckenausschnitt Ø 77 mm
Einbautiefe* 7 W, 105 mm / 13 W, 125 mm
139-006-100 weiß / white

Ø 82 mm
for ceiling thickness of up to 30 mm
Ceiling cut-out Ø 77 mm
Installation depth* 7 W, 105 mm / 13 W, 125 mm



Ø 74 mm
dreh- und schwenkbar
für den randlosen Einbau in Gipskartondecken
für Deckenstärken bis 20 mm
Deckenausschnitt Ø 83 mm
Einbautiefe* 7 W, 90 mm / 13 W, 110 mm
139-011-100

Ø 74 mm
rotatable and tiltable
for trimless installation in plasterboard ceilings
for ceiling thickness of up to 20 mm
Ceiling cut-out Ø 83 mm
Installation depth* 7 W, 90 mm / 13 W, 110 mm



Ø 88 mm
dreh- und schwenkbar
für Deckenstärken bis 30 mm
Deckenausschnitt Ø 75 mm
Einbautiefe* 7 W, 95 mm / 13 W, 115 mm
139-007-100 weiß / white

Ø 88 mm
rotatable and tiltable
for ceiling thickness of up to 30 mm
Ceiling cut-out Ø 75 mm
Installation depth* 7 W, 95 mm / 13 W, 115 mm



92 x 92 mm
dreh- und schwenkbar
für den randlosen Einbau in Gipskartondecken
für Deckenstärken bis 20 mm
Deckenausschnitt 94 x 94 mm
Einbautiefe* 7 W, 90 mm / 13 W, 110 mm
139-012-100

92 x 92 mm
rotatable and tiltable
for trimless installation in plasterboard ceilings
for ceiling thickness of up to 20 mm
Ceiling cut-out 94 x 94 mm
Installation depth* 7 W, 90 mm / 13 W, 110 mm

* Die Einbautiefe für Strahler mit DALI Steuerung entnehmen Sie bitte der Montageanleitung im Internet.
* The installation depth for spotlights with DALI control can be found in the installation instructions on the internet.

* Die Einbautiefe für Strahler mit DALI Steuerung entnehmen Sie bitte der Montageanleitung im Internet.
* The installation depth for spotlights with DALI control can be found in the installation instructions on the internet.



SPOT COLOR setzt auch in der Gestaltung Akzente. Die Farbeinsätze in Weiß, Schwarz oder Goldfarben, ermöglichen sowohl die unauffällige Deckenintegration, als auch die technische oder dekorative Hervorhebung dieses ausgesprochen vielfältigen Leuchtensystems. SPOT COLOR passt so perfekt zu den visuellen Anforderungen, die an moderne Büro-, Privat- oder der Hotelräume gestellt werden. Dabei sind Formen, Montagearten und Lichttechnik wieder individuell konfigurierbar.

SPOT COLOR also makes a design statement. Colour inserts in white, black or gold either ensure unobtrusive ceiling integration or highlight the technical and decorative features of this extremely versatile luminaire system. SPOT COLOR therefore perfectly meets the visual demands made on today's office, residential or hotel spaces. Shapes, mounting types and lighting technology are all individually customisable.

SPOT COLOR

SPOT COLOR

Strahler

- › Für den Einbau in Hohldecken
- › Oberfläche weiß matt
- › LED Strahler 7W / 13W
- › Insektendicht
- › Inkl. Optik
- › Energieeffiziente LEDs
- › **LED Strahler und Einbaugeschäuse bitte separat bestellen**

Spotlight

- › For hollow ceilings
- › Surface white mat
- › LED Spot 7 W / 13 W
- › Insect-proof
- › Incl. optics
- › Energy-efficient LEDs
- › **Please order LED spot and housing separately**



SPOT 15°

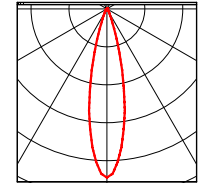

SPOT 30°

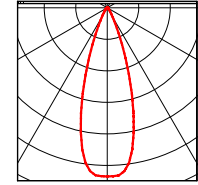

SPOT 50°

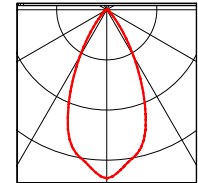

LED-Strahler inkl. Betriebsgerät, Abstrahlwinkel 38°, Ra > 80
LED spotlight inc. driver, beam angle 38°, CRI > 80

[1] 7W

[2] 13W



So generieren Sie Ihre individuelle SPOT COLOR Lichteinheit Bestellnummer How to generate your individual SPOT COLOR light unit order number

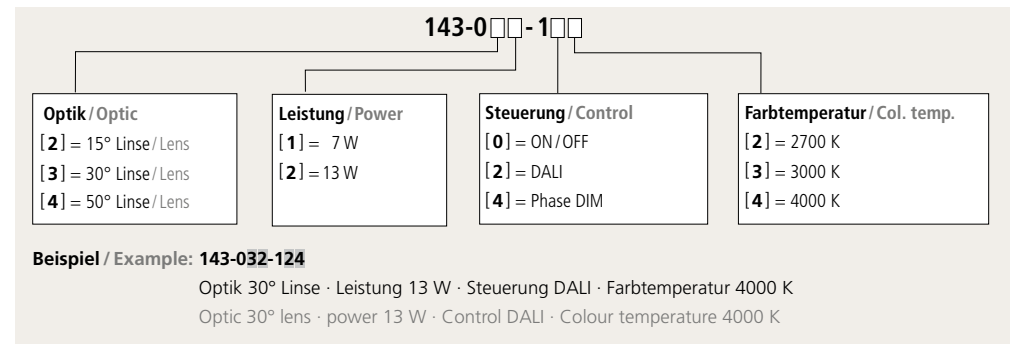

Koffer-Set / Sample case
SPOT COLOR & TUBO
143-803-000

Optional / Optional

143-802-000



143-801-300



Einbaugeschäuse / Housing



Ø 81 mm
rund, starr
für Deckenstärken bis 30 mm
Deckenausschnitt Ø 68 mm
Einbautiefe* 7 W, 80 mm / 13 W, 110 mm
143-113-1□0

Ø 81 mm
round, rigid
for ceiling thickness of up to 30 mm
Ceiling cut-out Ø 68 mm
Installation depth* 7 W, 80 mm / 13 W, 110 mm



Ø 92 mm
rund, schwenkbar
für Deckenstärken bis 30 mm
Deckenausschnitt Ø 80 mm
Einbautiefe* 7 W, 80 mm / 13 W, 110 mm
143-114-1□0

Ø 92 mm
round, tiltable
for ceiling thickness of up to 30 mm
Ceiling cut-out Ø 80 mm
Installation depth* 7 W, 80 mm / 13 W, 110 mm



80 x 80 mm
quadratisch, starr
für Deckenstärken bis 25 mm
Deckenausschnitt 68 x 68 mm
Einbautiefe* 7 W, 80 mm / 13 W, 110 mm
143-115-1□0

80 x 80 mm
square, rigid
for ceiling thickness of up to 25 mm
Ceiling cut-out 68 x 68 mm
Installation depth* 7 W, 80 mm / 13 W, 110 mm



Ø 60 mm
rund, rahmenlos
für Deckenstärken bis 20 mm
Deckenausschnitt Ø 65 mm
Einbautiefe* 7 W, 80 mm / 13 W, 110 mm
143-116-1□0

Ø 60 mm
round, frameless
for ceiling thickness of up to 20 mm
Ceiling cut-out Ø 65 mm
Installation depth* 7 W, 80 mm / 13 W, 110 mm

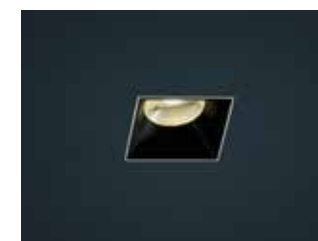

62 x 62 mm
quadratisch
für Deckenstärken bis 20 mm
Deckenausschnitt 65 x 65 mm
Einbautiefe* 7 W, 80 mm / 13 W, 110 mm
143-117-1□0

62 x 62 mm
square
for ceiling thickness of up to 20 mm
Ceiling cut-out 65 x 65 mm
Installation depth* 7 W, 80 mm / 13 W, 110 mm

* Die Einbautiefe für Strahler mit DALI Steuerung entnehmen Sie bitte der Montageanleitung im Internet.
* The installation depth for spotlights with DALI control can be found in the installation instructions on the internet.

So generieren Sie Ihre individuelle SPOT COLOR Farbeinsatz-Bestellnummer How to generate your individual SPOT COLOR colour insert order number

Farbeinsätze Colour inserts



[1] weiß / white



[3] schwarz / black



[4] gold / gold

Bitte setzen Sie die gewünschte Einsatzfarbe ein und generieren Sie so Ihre Gehäuse-Bestellnummer.
Jedes Gehäuse ist mit jeder der drei Farben kombinierbar.
Please insert your housing colour and generate your housing order number.
Each housing can be combined with any of the three colours.



TUBO ist die konsequente Systemerweiterung des bekannten SPOT-Systems. Mit TUBO können nun auch die Wand- und Deckenflächen harmonisch in die Gesamtplanung einbezogen werden. Hierzu greift das System auf die bekannten Farben und Abmessungen von SPOT zurück und überträgt diese in filigrane Pendel- und Anbauleuchten. Gerade die Wandleuchten mit ihren direkten und indirekten Lichtanteilen ermöglichen spannende Akzente in der Architektur.

TUBO is the logical extension of the well-known SPOT system and now also makes it possible to harmoniously integrate walls and ceilings into overall planning. To this end, the system uses the established SPOT colours and dimensions and translates these into filigree pendant and surface-mounted luminaires. The wall luminaires, in particular, with their direct and indirect light portions make it possible to create exciting accents in architecture.

TUBO

TUBO

Strahler

- › Oberfläche weiß matt
- › LED Strahler 7 W
- › Insektendicht
- › Inkl. Optik
- › Energieeffiziente LED

Spotlight

- › Surface white mat
- › LED Spot 7 W
- › Insect-proof
- › Inc. optics
- › Energy-efficient LED



SPOT 15°

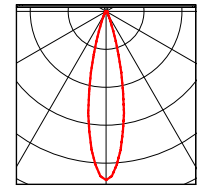

143-2-1-0
Wandleuchte direkt
Wall light direct

Oberfläche weiß, matt
Abstrahlwinkel wahlweise 15° 30° 50°
Farbeinsatz wahlweise weiß, schwarz, gold
Surface white, mat
Beam angle available 15° 30° 50°
Colour insert available in white, black and gold

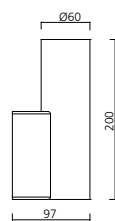

143-3-1-0

Wandleuchte direkt/indirekt
Wall light direct/indirect

Oberfläche weiß, matt
Abstrahlwinkel wahlweise 15° 30° 50°
Farbeinsatz wahlweise weiß, schwarz, gold
Surface white, mat
Beam angle available 15° 30° 50°
Colour insert available in white, black and gold

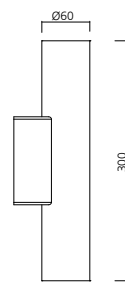

SPOT 30°

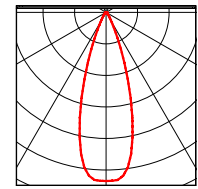

SPOT 50°

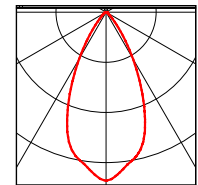

143-4-1-0
Deckenleuchte
Ceiling light

Oberfläche weiß, matt
Abstrahlwinkel wahlweise 15° 30° 50°
Farbeinsatz wahlweise weiß, schwarz, gold
Surface white, mat
Beam angle available 15° 30° 50°
Colour insert available in white, black and gold

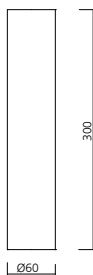

143-5-1-0
Pendelleuchte
Pendant light

Oberfläche weiß, matt
Abstrahlwinkel wahlweise 15° 30° 50°
Farbeinsatz wahlweise weiß, schwarz, gold
Surface white, mat
Beam angle available 15° 30° 50°
Colour insert available in white, black and gold

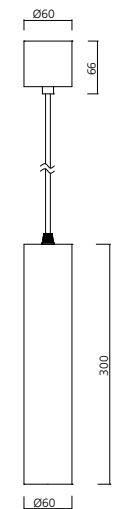

Koffer-Set / Sample case
SPOT COLOR & TUBO
143-803-000



Optik



[2] 15° Linse / lens



[3] 30° Linse / lens



[4] 50° Linse / lens

Farbeinsatz



[1] weiß / white



[3] schwarz / black

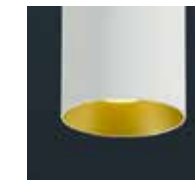

[4] gold / gold

So generieren Sie Ihre individuelle TUBO Bestellnummer

How to generate your individual TUBO order number

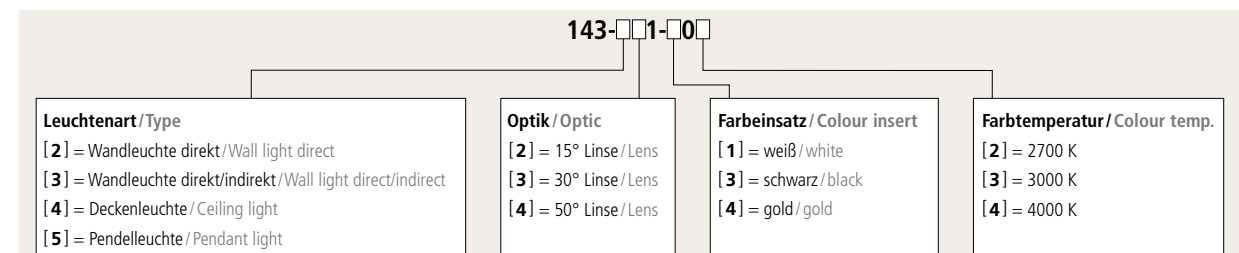

Beispiel / Example: 143-241-103

Wandleuchte direkt · Linse 50° · Farbeinsatz weiß · Farbtemperatur 3000 K

Wall light direct · Optic lens 50° · Colour insert white · Colour temperature 3000 K



adidas

DONA / WOMAN



heart over head, inclusion over ego, united by po
we go all in

Der LED-Strahler IMAG ist das technologisch innovative Produkt für 3C-Stromschienen. Der modulare Aufbau der lichttechnischen Einheit ermöglicht Anwendung von der Akzentuierung bis zur Flächenbeleuchtung. Spezielle Ausstellungs-komponenten sorgen für höchsten Sehkomfort bei bester Entblendung. Mittels des Dreh- und Schwenkbereichs kann der Strahler optimal im Raum ausgerichtet werden. Das Modell wurde für hohe Lichtströme entwickelt und unterstützt die neueste COB-Version (Chip on Board). Für eine hohe Lebensdauer der LED ist das Gehäuse Teil eines ausgeklügelten Thermomanagements.

The Imag line of LED spotlights is the innovative hi-tech product for 3C tracks. The modular design of the lighting unit makes it suitable for applications that range from accent to surface lighting. Special attachments make for ultimate visual comfort plus top glare limitation. These spots can be perfectly positioned in interiors thanks to their tilt and degree of rotation. The spotlights were developed for managing high lumen packages and support the latest COB version (Chip on Board). To ensure long LED life the housing forms part of a sophisticated heat management system.

IMAG

IMAG

Strahler

- › Modelle für COB LED
- › Spot-, Medium-Flood und Flood-Optik
- › Aluminiumdruckguss, Reflektor aus hochreinem Aluminium
- › Kühlkörper für herausragendes Wärmemanagement
- › Versionen für 3-Phasen-Schiene
- › Drehbar 355°, schwenkbar 90°
- › Erhältlich in weiß und graphit-grau

Spotlight

- › Models for COB LED
- › Spot-, Medium-Flood and Flood-Optik
- › Lacquered aluminium injection, high purity aluminium reflector
- › Heat sink for a proper thermal management
- › Versions for three-phase-track
- › Rotable 355° and tiltable 90°
- › Available in white and graphite

IP20

Zubehör / Accessories

- 108-881-300** Adapter für die Nutzung des Zubehörs / Adapter mandatory to use accessories
- 108-882-300** Wabenraster / Anti-glare honeycomb grille
- 108-883-300** Entblendungsvorsatz / Anti-glare-screen
- 108-884-300** Buffer



Farbe graphit-grau / Colour graphite

IMAG G2



IMAG G2 17 W, 3000 K, 100 lm/W
IMAG G2 17 W, 4000 K, 112 lm/W

IMAG G2 28 W, 3000 K, 89 lm/W
IMAG G2 28 W, 4000 K, 104 lm/W

Bestellbeispiel / Ordering example

108-1□□□□

Optik / Optic	Leistung / Power	Farbe / Colour	Steuerung / Control	Farbtemperatur / Col. temp.
[3] = 15° Linse / lens	[1] = 17 W	[1] = weiss / white	[0] = ON/OFF	[3] = 3000 K
[4] = 22° Linse / lens	[2] = 28 W	[3] = graphite	[2] = DALI	[4] = 4000 K
[5] = 33° Linse / lens				

Beispiel / Example: 108-132-124

Optik 15° Linse · Leistung 28 W · Farbe weiss · Steuerung DALI · Farbtemperatur 4000 K
Optic 15° lens · Power 28 W · Colour white · Control DALI · Colour temperature 4000 K

IMAG G2 DIRECT



IMAG G2 DIRECT 19 W, 3000 K, 1700 lm, 89 lm/W
IMAG G2 DIRECT 19 W, 4000 K, 1800 lm, 95 lm/W

IMAG G2 DIRECT 33 W, 3000 K, 2550 lm, 77 lm/W
IMAG G2 DIRECT 33 W, 4000 K, 2700 lm, 82 lm/W

Bestellbeispiel / Ordering example

108-0□□□□

Optik / Optic	Leistung / Power	Farbe / Colour	Steuerung / Control	Farbtemperatur / Col. temp.
[3] = 24° Linse / lens	[1] = 19 W	[1] = weiss / white	[0] = ON/OFF	[3] = 3000 K
[4] = 36° Linse / lens	[2] = 33 W	[3] = graphite		[4] = 4000 K

Beispiel / Example: 108-032-124

Optik 24° Linse · Leistung 33 W · Farbe weiss · Steuerung DALI · Farbtemperatur 4000 K
Optic 24° lens · Power 33 W · Colour white · Control DALI · Colour temperature 4000 K

IMAG G2 15°

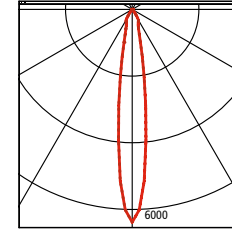

IMAG G2 22°

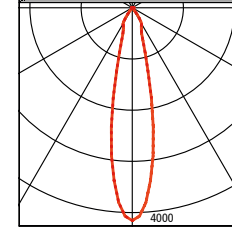

IMAG G2 33°

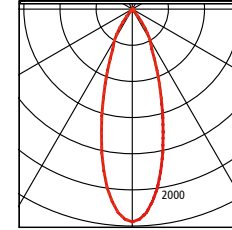

IMAG G2 DIRECT 24°

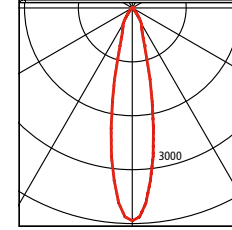

IMAG G2 DIRECT 36°

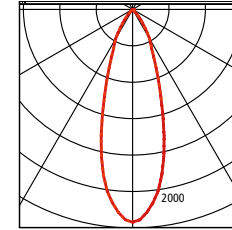

3-Phasen-Schiene / Three-phase-track

108-801-100	1000 mm	weiß / white	ON/OFF
108-802-100	2000 mm	weiß / white	ON/OFF
108-803-100	3000 mm	weiß / white	ON/OFF
108-801-300	1000 mm	schwarz / black	ON/OFF
108-802-300	2000 mm	schwarz / black	ON/OFF
108-803-300	3000 mm	schwarz / black	ON/OFF
108-801-120	1000 mm	weiß / white	DALI
108-802-120	2000 mm	weiß / white	DALI
108-803-120	3000 mm	weiß / white	DALI
108-801-320	1000 mm	schwarz / black	DALI
108-802-320	2000 mm	schwarz / black	DALI
108-803-320	3000 mm	schwarz / black	DALI

Endspeisung / End feeder

108-804-100	rechts / right	weiß / white	ON/OFF
108-804-300	rechts / right	schwarz / black	ON/OFF
108-805-100	links / left	weiß / white	ON/OFF
108-805-300	links / left	schwarz / black	ON/OFF

108-804-120	rechts / right	weiß / white	DALI
108-804-320	rechts / right	schwarz / black	DALI
108-805-120	links / left	weiß / white	DALI
108-805-320	links / left	schwarz / black	DALI

Elektrischer Verbinder / Electrical connector

108-806-100	weiß / white	ON/OFF
108-806-300	schwarz / black	ON/OFF
108-806-120	weiß / white	DALI
108-806-320	schwarz / black	DALI

Endkappe / End cover

108-807-100	weiß / white
108-807-300	schwarz / black

Einbau 3-Phasen-Schiene / Recessed three-phase-track

108-701-100	1000 mm	weiß / white	ON/OFF
108-702-100	2000 mm	weiß / white	ON/OFF
108-703-100	3000 mm	weiß / white	ON/OFF
108-701-120	1000 mm	weiß / white	DALI
108-702-120	2000 mm	weiß / white	DALI
108-703-120	3000 mm	weiß / white	DALI

Abdeckung Einspeisung / Cover feeder

108-750-100	weiß / white	ON/OFF
108-750-120	weiß / white	DALI

Weiteres Zubehör auf Anfrage.
Other accessories on request.



Innovativ und optisch filigran – so präsentiert sich die Stehleuchte PARO. Über eine seitliche Lichteinspeisung wird die lichtleitende Scheibe zum Leuchten gebracht. In ausgeschaltetem Zustand ist die Scheibe fast klar – dies sorgt optisch für eine angenehme Leichtigkeit.

Durch eine spezielle Prismenoptik bringt FACTORY blendfreies Licht ins Büro – sowohl direkt auf den Arbeitsplatz als auch über den nach oben gerichteten indirekten Lichtanteil zur Deckenaufhellung. Die silbergraue Oberfläche und die Ausführung ohne sichtbare Schrauben machen die Leuchte zu einer ästhetischen Stand-Alone-Lösung.

Ein Tageslicht- und Anwesenheitssensor sparen Energie, da die Leuchte bedarfsgerecht geschaltet wird. Mit dem CONNECT-Modul können die Stehleuchte PARO und FACTORY mit benachbarten Leuchten der gleichen Leuchtengruppe kommunizieren.

Innovative and visually elegant – this is how the PARO floor light presents itself. The disk that lets the light through is lit by laterally mounted lighting. The disk is almost transparent when switched off – which gives it a pleasant appearance of lightness.

Thanks to special prismatic optics, FACTORY brings glare-free light to the office both directly onto the workplace and indirectly up-wards to brighten the ceiling. Its silver-grey surface and the absence of visible screws make this luminaire an aesthetic standalone solution.

A daylight and presence sensor saves energy by switching the lamp on and off automatically as needed. The CONNECT module enables the PARO and FACTORY floor light to communicate with neighbouring luminaires of the same group.

PARO | FACTORY

PARO

Stehleuchte

- › LEO Lichtleittechnologie für blendfreies Licht im Betrieb und transparente Optik im ausgeschalteten Zustand
- › Für Bildschirmarbeitsplatzbeleuchtung
- › Oberfläche Standrohr und Fuß silbergrau oder weiß
- › Oberfläche Leuchtenkopf Aluminium eloxiert
- › Klare lichtleitende Scheibe
- › Ohne sichtbare Schrauben
- › Insektendicht
- › Lichtverteilung direkt/indirekt für zusätzliche Deckenaufhellung
- › Seitliche Lichteinspeisung mit energieeffizienten Low-Power-LEDs
- › Lieferung 3-teilig



Floor light

- › Suitable for computer workstations
- › LEO light guiding technology for glare free light while used and transparent appearance when switched off
- › Luminaire body silver grey or white
- › Luminaire head aluminium anodised
- › Without visible screws
- › Insect-proof
- › Direct/indirect light distribution for additional ceiling lighting
- › Lateral light infeed with energy-efficient low-power LEDs
- › Delivery in three parts

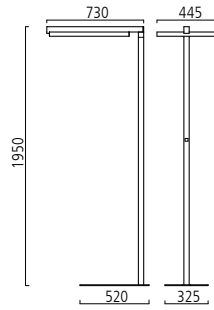

3000 K, 53 W, 119 lm/W, Ra > 80	21,0 kg	4000 K, 53 W, 125 lm/W, Ra > 80	21,0 kg
137-001-123 DIM	DIM	137-001-124 DIM	DIM
weiß / white	weiß / white	weiß / white	weiß / white
137-001-223 DIM	DIM	137-001-224 DIM	DIM
silbergrau / silver grey	silbergrau / silver grey	silbergrau / silver grey	silbergrau / silver grey
137-001-133 DIM SENSOR	DIM SENSOR	137-001-134 DIM SENSOR	DIM SENSOR
weiß / white	weiß / white	weiß / white	weiß / white
137-001-233 DIM SENSOR	DIM SENSOR	137-001-234 DIM SENSOR	DIM SENSOR
silbergrau / silver grey	silbergrau / silver grey	silbergrau / silver grey	silbergrau / silver grey
137-004-133 DIM SENSOR CONNECT	DIM SENSOR CONNECT	137-004-134 DIM SENSOR CONNECT	DIM SENSOR CONNECT
weiß / white	weiß / white	weiß / white	weiß / white
137-004-233 DIM SENSOR CONNECT	DIM SENSOR CONNECT	137-004-234 DIM SENSOR CONNECT	DIM SENSOR CONNECT
silbergrau / silver grey	silbergrau / silver grey	silbergrau / silver grey	silbergrau / silver grey

DIM

Dimmbar / Dimmable

DIM SENSOR

Dimmbar + Tageslicht- und Anwesenheitssensor
Dimmable + Daylight and movement sensor

DIM SENSOR CONNECT

Dimmbar + Tageslicht- und Anwesenheitssensor + Verknüpfung einzelner Leuchten per Funk. Gemeinsame Steuerung ganzer Leuchtengruppen.
Dimmable + Daylight and movement sensor + Wireless connection of light fixtures. Control of entire groups of luminaires.



PARO

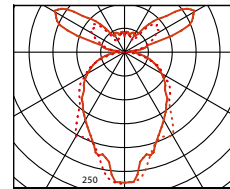

FACTORY

Stehleuchte

- › Für Bildschirmarbeitsplatzbeleuchtung
- › Oberfläche silbergrau
- › Blendfreies Licht durch Prismenoptik
- › Ohne sichtbare Schrauben
- › Lichtverteilung direkt/indirekt für zusätzliche Deckenaufhellung
- › Energieeffiziente Low-Power-LEDs
- › Lieferung 3-teilig



Floor light

- › Suitable for computer workstations
- › Surface silver grey
- › Glare-reducing prismatic diffuser
- › Without visible screws
- › Direct/indirect light distribution for additional ceiling lighting
- › Energy-efficient low-power LEDs
- › Delivery in three parts



FACTORY TC-L

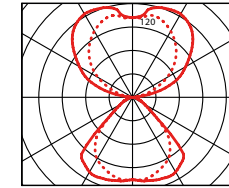

FACTORY LED

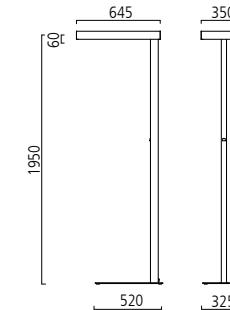
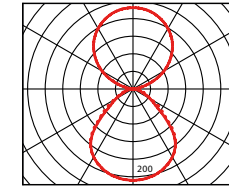

4 x TC-L, 55 W, 2G11	21,0 kg	3000 K, 62 W, 129 lm/W, Ra > 80	21,0 kg
128-002-200 ON/OFF ¹⁾		128-003-223 DIM	
128-002-220 DIM ¹⁾		128-003-233 DIM SENSOR	
128-002-230 DIM SENSOR ¹⁾		128-004-233 DIM SENSOR CONNECT ²⁾	
		4000 K, 62 W, 140 lm/W, Ra > 80	21,0 kg
		128-003-224 DIM	
		128-003-234 DIM SENSOR	
		128-004-234 DIM SENSOR CONNECT ²⁾	

Zubehör nur für gekennzeichnete Leuchten

Accessories only for luminaires designated

128-802-000 ²⁾ Programmiergerät für CONNECT Leuchten
Programming unit for CONNECT luminaires

DIM

Dimmbar / Dimmable

DIM SENSOR

Dimmbar + Tageslicht- und Anwesenheitssensor
Dimmable + Daylight and movement sensor

DIM SENSOR CONNECT

Dimmbar + Tageslicht- und Anwesenheitssensor + Verknüpfung einzelner Leuchten per Funk. Gemeinsame Steuerung ganzer Leuchtengruppen.
Dimmable + Daylight and movement sensor + Wireless connection of light fixtures. Control of entire groups of luminaires.



Transparente Pendelleuchte

Die passende transparente Pendelleuchte Transparency im WILA Programm auf Seite 274.

Transparent pendant luminaire

The matching pendant luminaire Transparency in the WILA program (page 274).



Unser Klassiker: Die umfangreiche Leuchtenfamilie mit unterschiedlichen Formen, Größen und Bestückungen fügt sich ganz selbstverständlich in verschiedene Umgebungen ein. Die formale Reduktion und dezente Materialität aus Aluminium und weißem Acryl machen aus CLEAR ein vollkommenes Gestaltungselement. Ausgestattet mit neuester Lichttechnologie, weitere Zusatzfunktionen wählbar.

Our classic: the comprehensive luminaire family with various shapes, sizes and forms of mounting fits into all kinds of surroundings as a matter of course. The purist reduction of the shape and the use of high-quality aluminium and white acrylic turn the CLEAR into a complete design element. Making use of the very latest lighting technology, further additional functions are available.

CLEAR

CLEAR

Wand- und Deckenleuchte

- › Abgesetzter Leuchtenkörper
- › Oberfläche silbergrau / weiß
- › Abdeckung opal für homogene Ausleuchtung
- › Lichtverteilung direkt / indirekt für zusätzliche Akzentuierung an der Wand / Decke
- › Energieeffiziente Low-Power-LEDs
- ›  XXX-E01 = Leuchte mit Notlicht (Batterie 3 h), weitere Notlichtvarianten auf Anfrage möglich

Wall and ceiling light

- › Detached housing
- › Surface silver grey / white
- › Cover opal for uniform illumination
- › Direct / indirect light distribution for additional accentuation on wall / ceiling
- › Energy-efficient low-power LEDs
- ›  XXX-E01 = lamp with emergency light (battery 3 h), other emergency light variants available on request

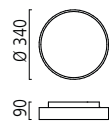

Ø 340 x 90 mm

16 W, 88 lm/W, Ra > 80 3,3 kg

121-028-□□3

16 W, 94 lm/W, Ra > 80 3,3 kg

121-028-□□4

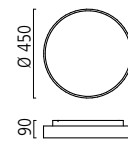

Ø 450 x 90 mm

28 W, 86 lm/W, Ra > 80 4,7 kg

121-029-□□3

28 W, 93 lm/W, Ra > 80 4,7 kg

121-029-□□4

Ø 450 x 90 mm

45 W, 80 lm/W, Ra > 80 4,7 kg

121-045-□□3*

45 W, 87 lm/W, Ra > 80 4,7 kg

121-045-□□4*

* Notlicht nicht möglich.

* Emergency light not possible.

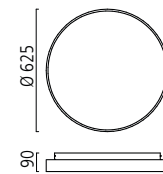

Ø 625 x 90 mm

56 W, 94 lm/W, Ra > 80 6,5 kg

121-030-□□3

56 W, 101 lm/W, Ra > 80 6,5 kg

121-030-□□4

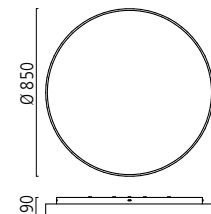

Ø 850 x 90 mm

106 W, 90 lm/W, Ra > 80 12,8 kg

121-031-□□3

106 W, 97 lm/W, Ra > 80 12,8 kg

121-031-□□4



CLEAR ACRYL

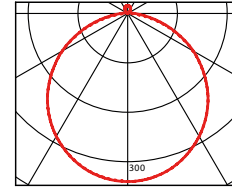

Auch als Pendelleuchte,
siehe Seite 74.

Also as pendant luminaire,
see page 74.

So generieren Sie Ihre individuelle CLEAR Bestellnummer How to generate your individual CLEAR order number

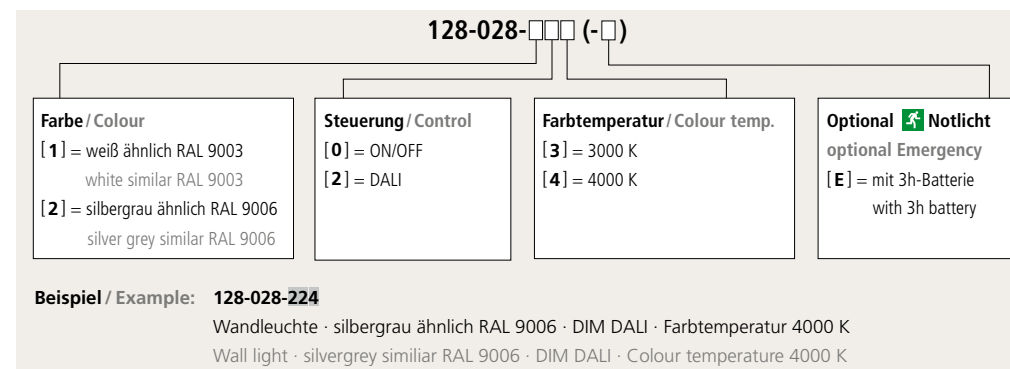

CLEAR

Wand- und Deckenleuchte

- › Abgesetzter Leuchtenkörper
- › Oberfläche silbergrau / weiß
- › Abdeckung opal für homogene Ausleuchtung
- › Lichtverteilung direkt / indirekt für zusätzliche Akzentuierung an der Wand / Decke
- › Energieeffiziente Low-Power-LEDs
- ›  XXX-E01 = Leuchte mit Notlicht (Batterie 3 h), weitere Notlichtvarianten auf Anfrage möglich

Wall and ceiling light

- › Detached housing
- › Surface silver grey / white
- › Cover opal for uniform illumination
- › Direct / indirect light distribution for additional accentuation on wall / ceiling
- › Energy-efficient low-power LEDs
- ›  XXX-E01 = lamp with emergency light (battery 3 h), other emergency light variants available on request

IP40 

CLEAR ACRYL

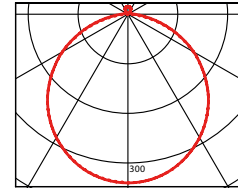

Auch als Pendelleuchte, siehe Seite 74.
Also as pendant luminaire, see page 74.

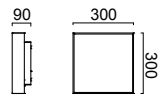

300 x 300 x 90 mm

11 W, 105 lm/W, Ra > 80 2,2 kg

121-032-□□B

11 W, 114 lm/W, Ra > 80 2,2 kg

121-032-□□4

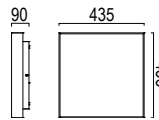

435 x 435 x 90 mm

31 W, 100 lm/W, Ra > 80 5,0 kg

121-033-□□B

31 W, 106 lm/W, Ra > 80 5,0 kg

121-033-□□4

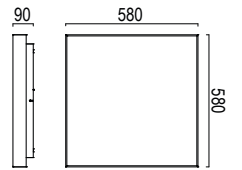

580 x 580 x 90 mm

40 W, 115 lm/W, Ra > 80 7,2 kg

121-034-□□B

40 W, 125 lm/W, Ra > 80 7,2 kg

121-034-□□4

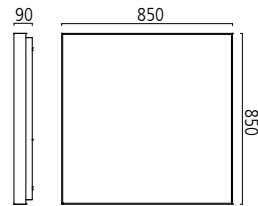

850 x 850 x 90 mm

90 W, 116 lm/W, Ra > 80 14,4 kg

121-035-□□B

90 W, 124 lm/W, Ra > 80 14,4 kg

121-035-□□4

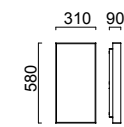

580 x 310 x 90 mm

22 W, 105 lm/W, Ra > 80 4,3 kg

121-042-□□B

22 W, 114 lm/W, Ra > 80 4,3 kg

121-042-□□4

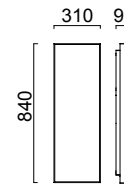

840 x 310 x 90 mm

31 W, 113 lm/W, Ra > 80 5,9 kg

121-043-□□B

31 W, 119 lm/W, Ra > 80 5,9 kg

121-043-□□4

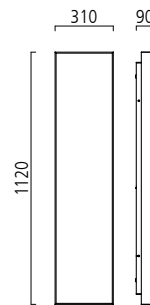

1.120 x 310 x 90 mm

40 W, 115 lm/W, Ra > 80 7,5 kg

121-044-□□B

40 W, 125 lm/W, Ra > 80 7,5 kg

121-044-□□4

Bitte ergänzen Sie die gewünschten technischen Parameter. Siehe Legende auf Seite 62.
Please complete the desired technical parameters. See legend on page 62.



CLEAR OFFICE

Deckenleuchte

- › Abgesetzter Leuchtenkörper
- › Oberfläche silbergrau / weiß
- › Lichtverteilung direkt / indirekt mit Prismatik sorgt für eine normgerechte Bildschirmarbeitsplatzbeleuchtung (UGR < 19)
- › Lichtverteilung direkt / indirekt für zusätzliche Akzentuierung an der Decke
- › Energieeffiziente Low-Power-LEDs
- ›  XXX-E01 = Leuchte mit Notlicht (Batterie 3 h), weitere Notlichtvarianten auf Anfrage möglich



Ceiling light

- › Detached housing
- › Surface silver grey / white
- › Suitable for computer workstations due to direct / indirect light distribution with glare-reducing prismatic diffuser (UGR < 19)
- › Direct / indirect light distribution for additional accentuation on ceiling
- › Energy-efficient low-power LEDs
- ›  XXX-E01 = lamp with emergency light (battery 3 h), other emergency light variants available on request

IP40 

CLEAR PRISMATIC

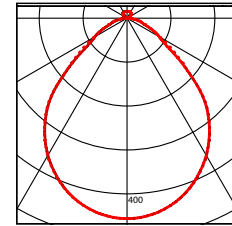

Auch als Pendelleuchte, siehe Seite 74.
Also as pendant luminaire, see page 74.

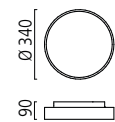

Ø 340 x 90 mm

16 W, 88 lm/W, Ra > 80 3,3 kg

121-128-□□3

16 W, 94 lm/W, Ra > 80 3,3 kg

121-128-□□4

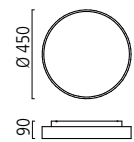

Ø 450 x 90 mm

28 W, 86 lm/W, Ra > 80 4,7 kg

121-129-□□3

28 W, 93 lm/W, Ra > 80 4,7 kg

121-129-□□4

45 W, 80 lm/W, Ra > 80 4,7 kg

121-145-□□3*

45 W, 87 lm/W, Ra > 80 4,7 kg

121-145-□□4*

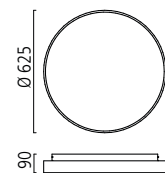

Ø 625 x 90 mm

56 W, 96 lm/W, Ra > 80 6,5 kg

121-130-□□3

56 W, 103 lm/W, Ra > 80 6,5 kg

121-130-□□4

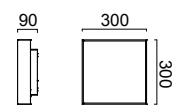

300 x 300 x 90 mm

11 W, 100 lm/W, Ra > 80 2,2 kg

121-132-□□3

11 W, 105 lm/W, Ra > 80 2,2 kg

121-132-□□4

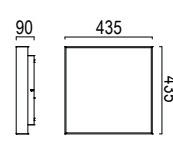

435 x 435 x 90 mm

31 W, 100 lm/W, Ra > 80 5,0 kg

121-133-□□3

31 W, 106 lm/W, Ra > 80 5,0 kg

121-133-□□4

45 W, 80 lm/W, Ra > 80 4,7 kg

121-145-□□3*

45 W, 87 lm/W, Ra > 80 4,7 kg

121-145-□□4*

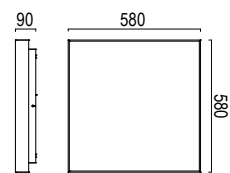

580 x 580 x 90 mm

40 W, 108 lm/W, Ra > 80 7,2 kg

121-134-□□3

40 W, 115 lm/W, Ra > 80 7,2 kg

121-134-□□4

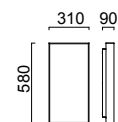

580 x 310 x 90 mm

22 W, 98 lm/W, Ra > 80 4,3 kg

121-142-□□3

22 W, 105 lm/W, Ra > 80 4,3 kg

121-142-□□4

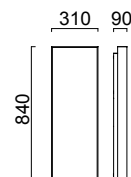

840 x 310 x 90 mm

31 W, 103 lm/W, Ra > 80 5,9 kg

121-143-□□3

31 W, 111 lm/W, Ra > 80 5,9 kg

121-143-□□4

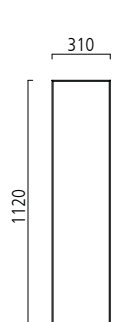

1.120 x 310 x 90 mm

40 W, 108 lm/W, Ra > 80 7,5 kg

121-144-□□3

40 W, 115 lm/W, Ra > 80 7,5 kg

121-144-□□4

* Notlicht nicht möglich.

* Emergency light not possible.

Bitte ergänzen Sie die gewünschten technischen Parameter. Siehe Legende auf Seite 62.

Please complete the desired technical parameters. See legend on page 62.



CLEAR 2

Wand- und Deckenleuchte

- › Oberfläche silbergrau / weiß
- › Abdeckung opal für homogene Ausleuchtung
- › Ohne sichtbare Schrauben
- › Lichtverteilung direkt
- › Energieeffiziente Low-Power-LEDs
- ›  XXX-E01 = LED-Leuchte mit Notlicht (Batterie 3 h), weitere Notlichtvarianten auf Anfrage möglich

Wall and ceiling light

- › Surface silver grey / white
- › Cover opal for uniform illumination
- › Without visible screws
- › Direct light distribution
- › Energy-efficient low-power LEDs
- ›  XXX-E01 = LED lamp with emergency light (battery 3 h), other emergency light variants available on request



CLEAR 2

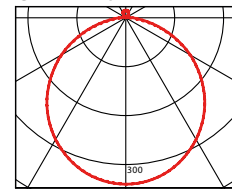

Auch als Pendelleuchte, siehe Seite 74.
Also as pendant luminaire, see page 74.

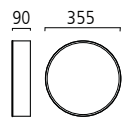
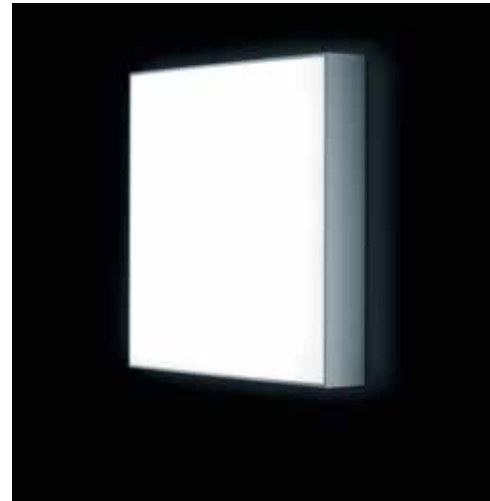

Ø 355 x 90 mm

16 W, 88 lm/W, Ra > 80 2,9 kg

121-036-□□3

16 W, 94 lm/W, Ra > 80 2,9 kg

121-036-□□4

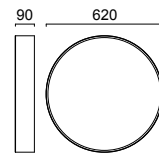

Ø 620 x 90 mm

56 W, 91 lm/W, Ra > 80 6,6 kg

121-037-□□3

56 W, 98 lm/W, Ra > 80 6,6 kg

121-037-□□4

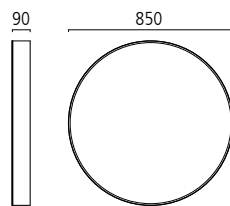

Ø 850 x 90 mm

106 W, 88 lm/W, Ra > 80 11,6 kg

121-038-□□3

106 W, 94 lm/W, Ra > 80 11,6 kg

121-038-□□4

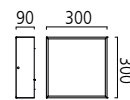

300 x 300 x 90 mm

11 W, 100 lm/W, Ra > 80 3,0 kg

121-039-□□3

11 W, 105 lm/W, Ra > 80 3,0 kg

121-039-□□4

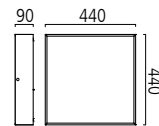

440 x 440 x 90 mm

32 W, 97 lm/W, Ra > 80 5,1 kg

121-040-□□3

32 W, 103 lm/W, Ra > 80 5,1 kg

121-040-□□4

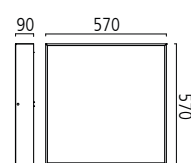

570 x 570 x 90 mm

40 W, 105 lm/W, Ra > 80 7,9 kg

121-041-□□3

40 W, 113 lm/W, Ra > 80 7,9 kg

121-041-□□4

Bitte ergänzen Sie die gewünschten technischen Parameter. Siehe Legende auf Seite 62.
Please complete the desired technical parameters. See legend on page 62.



CLEAR 2 OFFICE

Deckenleuchte

- › Oberfläche silbergrau / weiß
- › Lichtverteilung direkt mit Prismatik für eine normgerechte Bildschirmarbeitsplatzbeleuchtung (UGR < 19)
- › Energieeffiziente Low-Power-LEDs
- ›  XXX-E01 = LED-Leuchte mit Notlicht (Batterie 3 h), weitere Notlichtvarianten auf Anfrage möglich

Wall and ceiling light

- › Surface silver grey / white
- › Suitable for computer workstations due to direct light distribution with glare-reducing prismatic diffuser (UGR < 19)
- › Energy-efficient low-power LEDs
- ›  XXX-E01 = LED lamp with emergency light (battery 3 h), other emergency light variants available on request



CLEAR 2

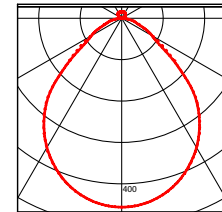

Auch als Pendelleuchte, siehe Seite 74.
Also as pendant luminaire, see page 74.

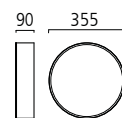

Ø 355 x 90 mm
16 W, 81 lm/W, Ra > 80 2,9 kg
121-136-□□3
16 W, 88 lm/W, Ra > 80 2,9 kg
121-136-□□4

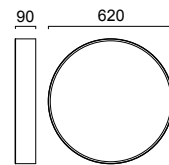

Ø 620 x 90 mm
56 W, 86 lm/W, Ra > 80 6,6 kg
121-137-□□3
56 W, 92 lm/W, Ra > 80 6,6 kg
121-137-□□4

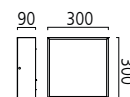

300 x 300 x 90 mm
11 W, 91 lm/W, Ra > 80 3,0 kg
121-139-□□3
11 W, 100 lm/W, Ra > 80 3,0 kg
121-139-□□4

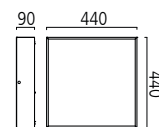

440 x 440 x 90 mm
32 W, 91 lm/W, Ra > 80 5,1 kg
121-140-□□3
32 W, 97 lm/W, Ra > 80 5,1 kg
121-140-□□4

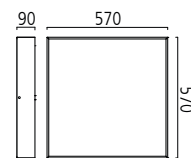

570 x 570 x 90 mm
40 W, 98 lm/W, Ra > 80 7,9 kg
121-141-□□3
40 W, 105 lm/W, Ra > 80 7,9 kg
121-141-□□4

Bitte ergänzen Sie die gewünschten technischen Parameter. Siehe Legende auf Seite 62.
Please complete the desired technical parameters. See legend on page 62.





CLEAR Pendelleuchten überzeugen mit Ihrer formalen Reduktion und dezenten Materialität aus eloxiertem Aluminium und weißem Acryl. Der separate Pendelsatz in seinen formal auf die Leuchten abgestimmten Ausführungen, erweitert die Möglichkeiten von umfassenden Beleuchtungskonzepten mit der Leuchtenfamilie CLEAR.

CLEAR pendant luminaires score points for their minimalist shape and unobtrusive materials: anodised aluminium and white acrylic. The separate pendant set is designed to match the luminaire shape and extends comprehensive lighting concepts with the CLEAR family of luminaires.

CLEAR PENDANT

CLEAR PENDANT

Mit dem CLEAR Pendelsatz lässt sich die Standard CLEAR Leuchte schnell und einfach von einer Anbauvariante zur Pendelleuchte umfunktionieren.
Zwei unterschiedliche Ausführungen des Pendelsatzes ermöglichen individuelle Montagelösungen für mehr Flexibilität.

The CLEAR pendant set permits standard CLEAR luminaires to be refitted as pendant luminaires in no time.
Two different pendant set designs make for individual mounting solutions and more flexibility.

* Pendelsatz nur für quadratische Leuchten.
* Pendant set only for square luminaires.



Aufhängung für runde Pendelleuchten Suspension for round pendant lights



121-801-100
weiß / white
121-801-200
silbergrau / silver grey

121-803-100
weiß / white
121-803-200
silbergrau / silver grey

Aufhängung für eckige Pendelleuchten Suspension for rectangular pendant lights



121-802-100*
weiß / white
121-802-200*
silbergrau / silver grey

121-804-100
weiß / white
121-804-200
silbergrau / silver grey

Hinweis zur Aufhängung Note on suspension

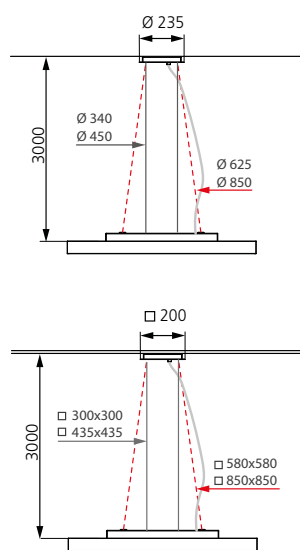

So generieren Sie Ihre individuelle CLEAR Pendelleuchten Bestellnummer How to generate your individual CLEAR Pendant light order number

Bestellbeispiel / Ordering example

121-801-200
Aufhängung silbergrau / Suspension silver grey
121-029-□□□
Wand-/Deckenleuchte / Wall/ceiling light

121-802-200
Aufhängung silbergrau / Suspension silver grey
121-033-□□□
Wand-/Deckenleuchte / Wall/ceiling light

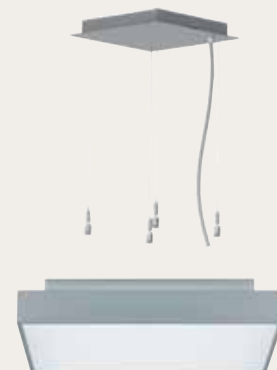
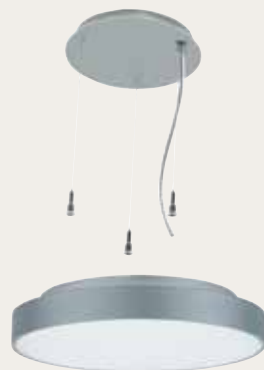





Mit der prismatischen Office Optik ist das System für Bildschirmarbeitsplätze geeignet. Besonders effizient: Aufgrund der hohen Lichtleistung und der optimierten Lichtverteilung ist es möglich, mit einer S55 Leuchte zwei Arbeitsplätze normgerecht auszuleuchten. Dies schont die Ressourcen nachhaltig bei der Montage und im Betrieb. Und ist wichtig bei einer eventuellen Zertifizierung des Projekts.

Einzel überzeugt die Leuchte mit einer Länge von bis zu 2.800 mm - und erhellt so Tische oder einzelne Bereiche. Als System ist S55 ideal für große Räume und besondere Akzente. Ob geradlinig als durchgängiges Lichtband oder kreuz und quer, der Kreativität sind keine Grenzen gesetzt.

With its prismatic „office optics“ design, the system is suitable for computer workstations. Especially efficient: due to its high light output and optimal light distribution, it is possible to provide standard-compliant lighting for two workplaces with just one S55 luminaire. This sustainably saves resources during installation and operation. And it is an important factor for possible certification of the project.

As single units with a length of up to 2.800 mm, the luminaires provide a practical solution for illuminating tables and selected areas. As a system, S55 is ideal for large rooms and creating special effects. Whether in forming a continuous unbroken line of light or a criss-cross pattern, there is no limit to creativity.

S55

S55 SINGLE

Pendelleuchte

- › Lichtverteilung direkt/indirekt mit Prismatic sorgt für eine normgerechte Bildschirmarbeitsplatzbeleuchtung (UGR < 19)
- › Einzelleuchten inkl. Zubehör

Pendant light

- › Suitable for computer workstations due to direct/indirect light distribution with glare-reducing prismatic diffuser (UGR < 19)
- › Single luminaires inc. accessories

IP30

S55 OFFICE

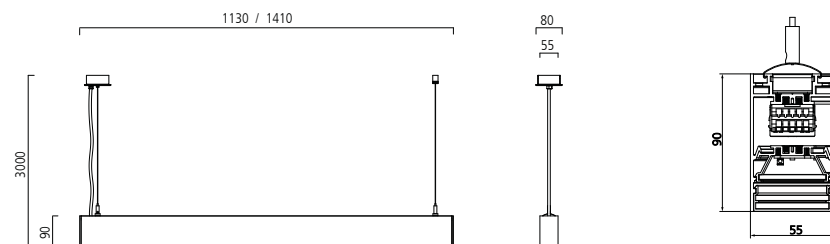
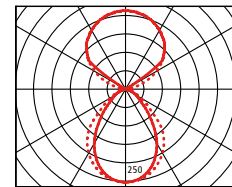

So generieren Sie Ihre individuelle S55 Single Bestellnummer How to generate your individual S55 Single order number



150-101-□□ (-□)

Farbe / colour [1] = weiß ähnlich RAL 9003 white similar RAL 9003 [2] = silbergrau ähnlich RAL 9006 silver grey similar RAL 9006	Steuerung / control [0] = ON/OFF [2] = DALI	Farbtemperatur / colour temp. [3] = 3000 K [4] = 4000 K	Optional Notlicht optional Emergency [E] = mit 3h-Batterie with 3h battery
---	--	--	--

Beispiel / example: 150-101-224
 Einzelleuchte S55 L = 1130 mm mit PUBLIC-Abdeckung · silbergrau ähnlich RAL 9006 · DIM DALI · Farbtemperatur 4000 K
 Single luminaire S55 L = 1130 mm with PUBLIC cover · silvergrey similar RAL 9006 · DIM DALI · Colour temperature 4000 K

Grundleuchten aus dem S55 System (s. Seite 83) sind auch als Einzelleuchten einsetzbar.
 S55 System basic luminaires can also be used as single luminaires, see page 83.



Einfacher Anschluss

Das Leuchtenkabel ist beim S55 System schon an der Leuchteneinheit befestigt. Damit gelingt der Anschluss schnell und sicher.

Simple connection

In the S55 system, the cable is already delivered fastened to the luminaire. This enables fast and safe power connection.



Einfache Montage

Die Aufhängung wird werkzeuglos mit Clips am Leuchtenkörper befestigt. Diese können stufenlos verschoben werden, analog zu den Aufhängepunkten an der Decke.

Simple installation

The suspension is fastened to the body of the luminaire with clips, without using tools. The clips can be pushed steplessly into position in line with the suspension points on the ceiling.



Einfache Bestellung

Beim S55 System ist alles inklusive: Bestellt werden abgeschlossene Module, die bereits alles Nötige enthalten. Zubehör muss nicht extra gewählt oder bestellt werden.

Simple order processing

The S55 system is all-inclusive: orders are placed for complete modules, with everything that is necessary included in the delivery. No need for accessories to be selected or ordered separately.



Abdeckung PUBLIC
PUBLIC cover

PUBLIC
150-101-□□ 1130 mm
150-102-□□ 1410 mm



Abdeckung OFFICE
OFFICE cover

OFFICE
150-103-□□ 1130 mm
150-104-□□ 1410 mm

PUBLIC LO²

Artikel-Nr. item no.	Lichtstrom (lm) luminous flux	lm/W
150-101-X03	4800	130
150-101-X04	5000	135
150-102-X03	6200	132
150-102-X04	6450	137

OFFICE LO²

Artikel-Nr. item no.	Lichtstrom (lm) luminous flux	lm/W
150-103-X03	4450	120
150-103-X04	4650	126
150-104-X03	5750	122
150-104-X04	6000	128

Systemleistung (W) System performance (W)	Abmessung dimensions	Lichtfarbe colour temp.
37	1130 mm	3000 K
37	1130 mm	4000 K
47	1410 mm	3000 K
47	1410 mm	4000 K

Optionale Ausführungen Optional versions

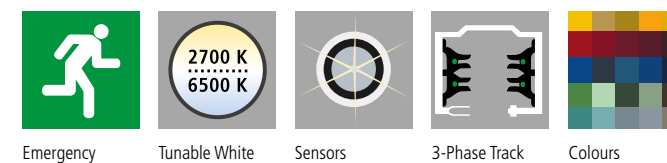

S55 SYSTEM

Systemleuchte

- › Lichtverteilung direkt/indirekt mit Prismatic sorgt für eine normgerechte Bildschirmarbeitsplatzbeleuchtung (UGR < 19)
- › Direkt/Indirekt getrennt steuerbar
- › Grundleuchte auch als Einzelleuchte einsetzbar
- › Optionale Ausführungen

Pendant light

- › Suitable for computer workstations due to direct/indirect light distribution with glare-reducing prismatic diffuser (UGR < 19)
- › Direct/indirect can be controlled separately
- › Basic luminaires can also be used as single luminaires
- › Optional versions



IP30

S55 OFFICE

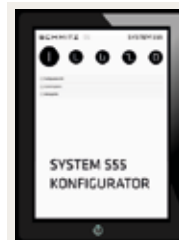
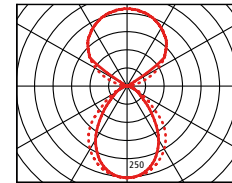

Online-configurator
www.schmitz-leuchten.com

Einfache Erweiterung

Die Leuchteneinheiten werden über ein einfaches Stecksystem miteinander verbunden, um eine Systembeleuchtung zu schaffen.

Simple extension

The lighting units are connected with each other by a simple plug-in solution to create a complete lighting system.

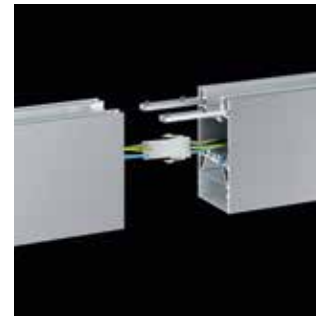

PUBLIC LO¹

Abmessung dimensions	Lichtfarbe colour temp.	Lichtstrom (lm) luminous flux	Energieeffizienz [lm/W] energy efficiency [lm/W]	Systemleistung [W] system performance [W]
1121 mm	3000 K	2750	115	24
1121 mm	4000 K	2850	117	24
1121 mm				
1401 mm	3000 K	3550	123	29
1401 mm	4000 K	3650	126	29
1401 mm				
1681 mm	3000 K	4400	125	35
1681 mm	4000 K	4500	128	35
1681 mm				
2801 mm	3000 K	7600	135	56
2801 mm	4000 K	7800	139	56
2801 mm				

PUBLIC LO²

Abmessung dimensions	Lichtfarbe colour temp.	Lichtstrom (lm) luminous flux	Energieeffizienz [lm/W] energy efficiency [lm/W]	Systemleistung [W] system performance [W]
	3000 K	4800	117	41
	4000 K	5000	122	41
	2700 K-6500 K	4800	112	43
	3000 K	6200	124	50
	4000 K	6450	129	50
	2700 K-6500 K	6200	115	54
	3000 K	7600	127	60
	4000 K	7900	132	60
	2700 K-6500 K	7600	117	65
	3000 K	13150	133	99
	4000 K	13750	139	99
	2700 K-6500 K	13150	116	113

OFFICE LO¹

Abmessung dimensions	Lichtfarbe colour temp.	Lichtstrom (lm) luminous flux	Energieeffizienz [lm/W] energy efficiency [lm/W]	Systemleistung [W] system performance [W]
1121 mm	3000 K	2600	108	24
1121 mm	4000 K	2650	110	24
1121 mm				
1401 mm	3000 K	3350	116	29
1401 mm	4000 K	3400	117	29
1401 mm				
1681 mm	3000 K	4100	117	35
1681 mm	4000 K	4200	120	35
1681 mm				
2801 mm	3000 K	7100	127	56
2801 mm	4000 K	7300	130	56
2801 mm				

OFFICE LO²

Abmessung dimensions	Lichtfarbe colour temp.	Lichtstrom (lm) luminous flux	Energieeffizienz [lm/W] energy efficiency [lm/W]	Systemleistung [W] system performance [W]
	3000 K	4450	109	41
	4000 K	4650	113	41
	2700 K-6500 K	4450	103	43
	3000 K	5750	115	50
	4000 K	6000	120	50
	2700 K-6500 K	5750	106	54
	3000 K	7100	118	60
	4000 K	7400	123	60
	2700 K-6500 K	7050	108	65
	3000 K	12300	124	99
	4000 K	12850	130	99
	2700 K-6500 K	12300	109	113

So generieren Sie Ihre individuelle S55 System Bestellnummer

How to generate your individual S55 System order number

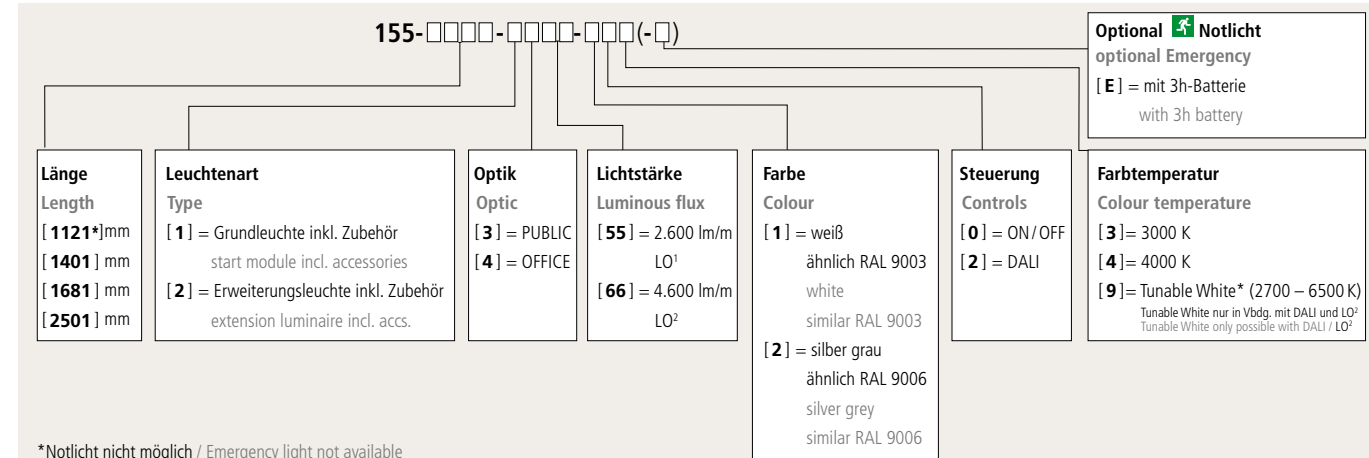

Beispiel / Example:

Grundleuchte / Start module 150-1121-1355-203-E
Erweiterungsleuchte / Extension luminaire 150-1121-2355-203

Grundleuchte start modules Erweiterungsleuchte extension luminaire Erweiterungsleuchte extension luminaire ..

Zusätzlicher Stromanschluss

Additional power connection 155-802-100

Konfigurationsbeispiel / Configuration example:

Winkelverbinder (600 mm x 600 mm) / Angle connector (600 mm x 600 mm)
150-0600-3□□□□□□ 3 = Winkelverbinder / Angle connector

Beispiel / Example:

150-0600-3355-224 Winkelverbinder PUBLIC LO¹, silbergrau, DALI, 4000 K
Angle connector PUBLIC LO¹, silver grey, DALI, 4000 K



S55 ACOUSTIC

Details Zubehör

- › A-Absorber aus speziell geschäumten Melaminharz für optimale Wirksamkeit
- › Hohe akustische Wirksamkeit durch beidseitige Winkelposition der 0,6 m² Acoustic-Absorber
- › Beflockung der sichtbaren Oberflächen für qualitativ hochwertige Farbausführung und zusätzlicher Steigerung der akustischen Absorption
- › Montageelemente aus Metall zur nachträglichen Montage, Mehrpunktbefestigung
- › Durch Facettenschnitt beträgt die sichtbare Höhe nur 20 mm

Details Accessories

- › A-Absorber from special, foamed melamine resin for optimum efficiency
- › High acoustic efficiency thanks to angular positions of the 0.6 m² Acoustic Absorber on both sides
- › Visible surfaces are flocked for high-quality colour appearance
- › Metal mounting elements for retrofitting, multi-point fastening
- › Thanks to facet design the visible height is as low as 20 mm

Farben für Akustik-Absorber Colours for Acoustic-Absorber

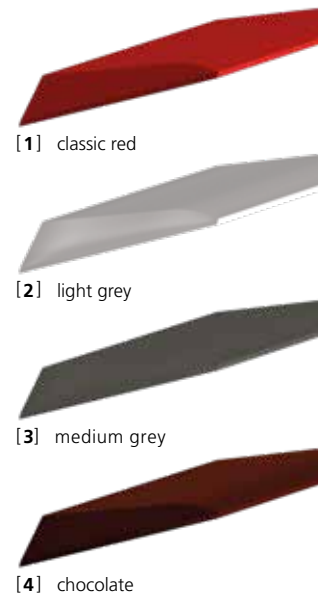

Passende Leuchten, Seite 80, 82.
Matching lamps, page 80, 82.

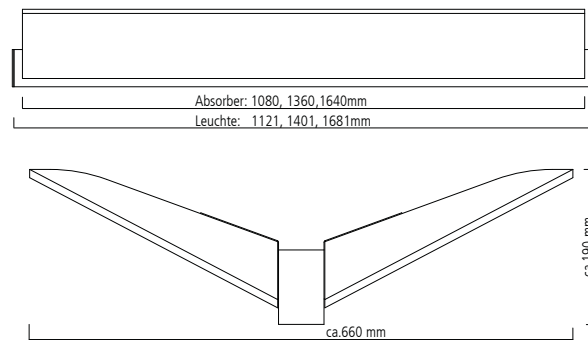

Bestellbeispiel

Ordering example

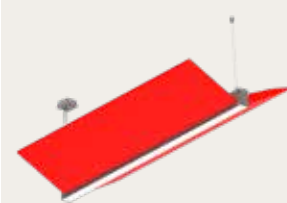

150-81-00

Länge

Length
[1] = 1130 mm
[2] = 1410 mm
[3] = 1690 mm

Farbe

Colour
[1] = classic red
[2] = light grey
[3] = medium grey
[4] = chocolate

Beispiel / Example: 150-812-001

S55 ACOUSTIC Acc. · Länge 1410 mm · Farbe classic red
S55 ACOUSTIC Acc. · Length 1410 mm · Colour classic red



Das tausendfach bewährte S55 System bietet neben perfektem Licht nun auch perfekte Akustik im Büro. Die exakt geformten akustikwirksamen Elemente absorbieren den auftreffenden Schall um 90 % (NRC 0,9) – nur 10 % werden in den Raum zurück reflektiert: Optimale Voraussetzungen für die Konzentration und Kommunikation in kleinen Büroeinheiten bis hin zum Großraumbüro. Durch die Befestigung der ACOUSTIC Elemente direkt an den S55 Pendelleuchten, entsteht kein zusätzlicher Montageaufwand wie bei Stand-Alone-Lösungen. Selbst eine nachträgliche Montage in vorhandene Systeme oder Erweiterungen ist problemlos möglich. Eine Vielzahl von Farbausführungen steht für Ihr neues Wohlfühl-Büro zur Auswahl.

Tried and tested a thousand times, the S55 system offers not only perfect light but also perfect acoustics for office spaces. Its precisely shaped, acoustically effective elements absorb 90% of incidental noise (NRC 0.9) – and only reflect 10% back into the room: optimum prerequisites for promoting concentration and communication in offices of any size all the way up to open-plan spaces. By attaching the ACOUSTIC elements directly to the S55 pendant luminaires extra mounting work can be avoided – unlike with stand-alone solutions. Even retrofitting or extending existing systems is easily possible. There are a wide range of colour designs for you to choose from for your new feel-good office.

S55 WALL

Wandleuchte

- › Lichtverteilung direkt/indirekt
- › Direkt/indirekt getrennt steuerbar
- › Optionale Ausführungen

Wall light

- › Direct/indirect light distribution
- › Direct/indirect can be controlled separately
- › Optional versions

IP30

S55 OFFICE

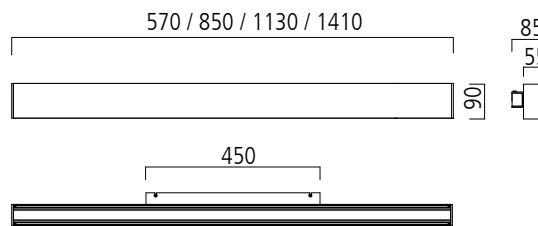
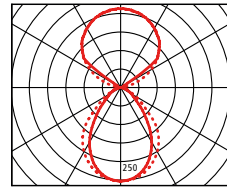

So generieren Sie Ihre individuelle S55 Wall Bestellnummer
How to generate your individual S55 Wall order number

151-□□-□□ (-□□)

Optik	Länge	Farbe	Steuerung	Farbtemperatur	Optional
Optic [0] = PUBLIC LO ¹ [1] = PUBLIC LO ²	Length [1] = 570 mm* [2] = 850 mm* [3] = 1130 mm [4] = 1410 mm	Colour [1] = weiß ähnlich RAL 9003 white similar RAL 9003 [2] = silber grau ähnlich RAL 9006 silver grey similar RAL 9006	Control [0] = ON/OFF [2] = DALI	Colour temp. [3] = 3000 K [4] = 4000 K	optional Emergency [E] = mit 3h-Batterie with 3h battery

*Notlicht nicht möglich / Emergency light not available

Beispiel / example: 151-103-224
Wandleuchte S55 L = 1130 mm mit PUBLIC LO²-Abdeckung · silbergrau ähnlich RAL 9006 · DIM DALI · Farbtemperatur 4000 K
Wall light S55 L = 1130 mm with PUBLIC LO² cover · silvergrey similar RAL 9006 · DIM DALI · Colour temperature 4000 K

PUBLIC LO¹

Wandleuchte/ Wall light

Abmessung dimensions	Lichtfarbe colour temp.	Artikel-Nr. item no.	Lichtstrom (lm) luminous flux	Energieeffizienz [lm/W] energy efficiency [lm/W]	Systemleistung [W] system performance [W]	Artikel-Nr. item no.	Lichtstrom (lm) luminous flux	Energieeffizienz [lm/W] energy efficiency [lm/W]	Systemleistung [W] system performance [W]
570 mm	3000 K	151-001-...	1450	112	13	151-101-...	2500	114	22
570 mm	4000 K	151-001-...	1500	115	13	151-101-...	2600	118	22
850 mm	3000 K	151-002-...	2150	119	18	151-102-...	3750	117	32
850 mm	4000 K	151-002-...	2200	122	18	151-102-...	3900	122	32
1130 mm	3000 K	151-003-...	2900	121	24	151-103-...	5000	119	42
1130 mm	4000 K	151-003-...	2950	123	24	151-103-...	5200	124	42
1410 mm	3000 K	151-004-...	3600	124	29	151-104-...	6200	122	51
1410 mm	4000 K	151-004-...	3700	128	29	151-104-...	6500	127	51

PUBLIC LO²

Wandleuchte/ Wall light



Die S55 hat bei der Ausführung als Wandleuchte einen direkten und indirekten Lichtaustritt. Mit dieser Lichtcharakteristik erhält der Raum zusätzlich zum eindrucksvollen Erscheinungsbild der Leuchte eine homogene und blendfreie Beleuchtung.

When designed as a wall-mounted luminaire the S55 features direct and indirect light emission. These emission characteristics provide rooms with homogeneous and glare-free illumination – on top of the impressive looks of this luminaire.

S55 DIRECT

System

- › System als Aufbau- und Pendelleuchte
- › Aluminiumprofil silbergrau oder weiß
- › Passgenaue LED Leuchteneinheiten in unterschiedlichen Längen
- › Wahlweise satinierte Abdeckung PUBLIC oder blendfreie Optik OFFICE
- › Werkzeuglose Montage der Leuchteneinheiten im Aluminiumprofil
- › Lichtverteilung direkt

System

- › System for surface and pendant
- › Aluminium silver grey or white
- › Matching LED lighting units in several different lengths
- › Choice between satinised cover PUBLIC and glare-free OFFICE optic
- › Tool-free assembly of the lighting units in the aluminium profile
- › Direct light distribution

IP30

S55 DIRECT PUBLIC

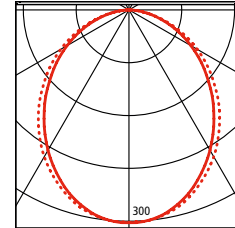

S55 DIRECT OFFICE

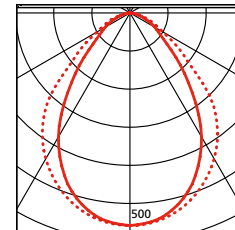

Aluminiumprofil, Zubehör und Leuchteneinheit bitte separat bestellen.
Please order the aluminium profile, accessories and lighting units separately.



Aluminiumprofil (L max. 3.000 mm)

Aluminium profile (L max. 3.000 mm)

weiß / white

152-001-100-xxxx (mm)

silber grau / silver grey

152-001-200-xxxx (mm)

Bitte ergänzen Sie die Artikelnummer mit der gewünschten Profillänge:

L = xxxx (mm).

Please complete the article number with the length of the profile:

L = xxxx (mm).

Zubehör / Accessories

Bitte ergänzen Sie die Artikelnummer mit der gewünschten Acryllänge/Abdeckungsgröße: L = xxxx (mm)

Please complete the article number with the length of acrylic/blank element: L = xxxx (mm)

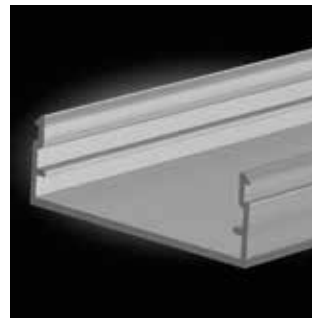

PUBLIC

Acrylabdeckung satiniert

Acrylic cover satinised

L max. 3.000 mm

152-850-000-xxxx (mm)



OFFICE

Prismatische Abdeckung

Prismatic diffuser

L max. 3.000 mm

152-851-000-xxxx (mm)

Linienverbinder

Line connector

152-806-000

2 Enddeckel für Aufbau- und Pendelleuchte

2 End caps for surface-mounted and pendant light

weiß / white

152-801-100

silbergrau / silver grey

152-801-200

Acrylabdeckungen werden grundsätzlich abzüglich Ausdehnungsfaktor geliefert.

Acrylic covers are generally supplied less expansion factor.

So generieren Sie Ihre individuelle S55 Direct Leuchteneinheit Bestellnummer How to generate your individual S55 Direct light unit order number

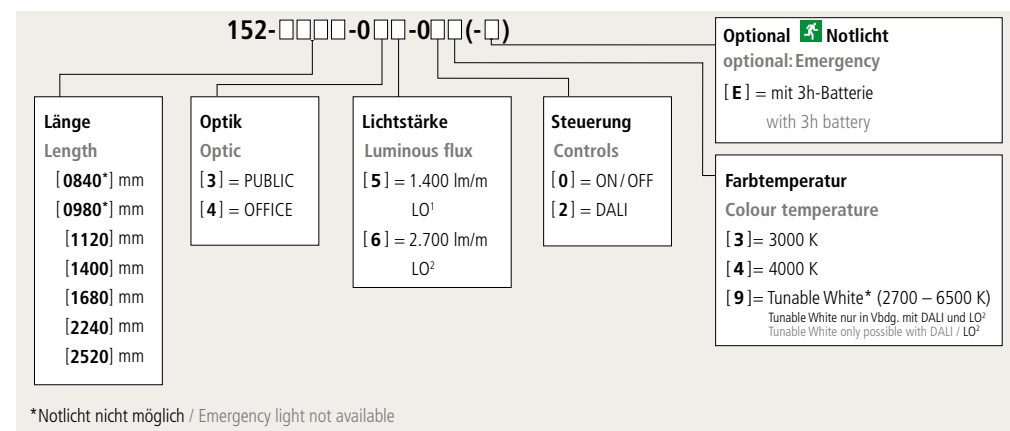

PUBLIC LO¹

Abmessung dimensions	Lichtfarbe colour temp.	Lichtstrom (lm) luminous flux	Energieeffizienz [lm/W] energy efficiency [lm/W]	Systemleistung [W] system performance [W]
840 mm	3000 K	1400	93	15
840 mm	4000 K	1450	97	15
840 mm				
980 mm	3000 K	1650	97	17
980 mm	4000 K	1700	100	17
1120 mm	3000 K	1850	97	19
1120 mm	4000 K	1950	103	19
1120 mm				
1400 mm	3000 K	2350	102	23
1400 mm	4000 K	2400	104	23
1400 mm				
1680 mm	3000 K	2800	104	27
1680 mm	4000 K	2900	107	27
1680 mm				
2240 mm	3000 K	3700	106	35
2240 mm	4000 K	3850	110	35
2520 mm	3000 K	4200	108	39
2520 mm	4000 K	4350	112	39

PUBLIC LO²

Lichtfarbe colour temp.	Lichtstrom (lm) luminous flux	Energieeffizienz [lm/W] energy efficiency [lm/W]	Systemleistung [W] system performance [W]
3000 K	2700	96	28
4000 K	2800	100	28
2700–6500 K	2450	91	27
3000 K	3150	98	32
4000 K	3300	103	32
3000 K	3600	100	36
4000 K	3750	104	36
2700–6500 K	3250	93	35
3000 K	4500	102	44
4000 K	4700	107	44
2700–6500 K	4100	98	52
3000 K	5350	103	52
4000 K	5600	108	27
2700–6500 K	4900	98	50
3000 K	7150	105	68
4000 K	7500	110	68
3000 K	8050	106	76
4000 K	8400	111	76

OFFICE LO¹

Abmessung dimensions	Lichtfarbe colour temp.	Lichtstrom (lm) luminous flux	Energieeffizienz [lm/W] energy efficiency [lm/W]	Systemleistung [W] system performance [W]
840 mm	3000 K	1200	80	15
840 mm	4000 K	1250	83	15
840 mm				
980 mm	3000 K	1400	82	17
980 mm	4000 K	1450	85	17
1120 mm	3000 K	1600	84	19
1120 mm	4000 K	1650	87	19
1120 mm				
1400 mm	3000 K	2000	87	23
1400 mm	4000 K	2100	91	23
1400 mm				
1680 mm	3000 K	2400	89	27
1680 mm	4000 K	2500	93	27
1680 mm				
2240 mm	3000 K	3200	91	35
2240 mm	4000 K	3300	94	35
2520 mm	3000 K	3600	92	39
2520 mm	4000 K	3750	96	39

OFFICE LO²

Lichtfarbe colour temp.	Lichtstrom (lm) luminous flux	Energieeffizienz [lm/W] energy efficiency [lm/W]	Systemleistung [W] system performance [W]
3000 K	2300	82	28
4000 K	2450	88	28
2700–6500 K	2100	78	27
3000 K	2700	84	32
4000 K	2850	89	32
3000 K	3100	86	36
4000 K	3250	90	36
2700–6500 K	2800	80	35
3000 K	3850	88	44
4000 K	405	92	44
2700–6500 K	3500	83	42
3000 K	4600	88	52
4000 K	4850	93	52
2700–6500 K	4200	84	50
3000 K	6150	90	68
4000 K	6450	95	68
3000 K	6900	91	76
4000 K	7250	95	76

Zubehör für Pendelleuchten / Accessories for pendant lights

Stahlseilaufhängung,
kürzbar L 3.000 mm (je 1,5 m)
Steel cable suspension,
adjustable L 3.000 mm (per 1.5 m)
weiß / white
152-811-100

silbergrau / silver grey
152-811-200

Kabeleinspeisung
inkl. Baldachin und Stahlseil, kürzbar
Cable feeder
incl. canopy and steel cable, adjustable
weiß / white L 3.000 mm
152-813-100 3-polig / 3-pole 3 x 0,75 mm²
152-815-100 5-polig / 5-pole 5 x 0,75 mm²

silbergrau / silver grey L 3.000 mm
152-813-200 3-polig / 3-pole 3 x 0,75 mm²
152-815-200 5-polig / 5-pole 5 x 0,75 mm²





Stark, effizient und langlebig STRADA spielt bewusst mit Bekanntheit. Ihr Design funktioniert in modernen, eigenwilligen Architekturen – und verstärkt deren Aussage. Technische Perfektion ist bei STRADA eine runde Sache. Mit einem Ausstrahlwinkel von 270° und einer absolut gleichmäßigen Lichtverteilung erhellt das Pendelrohrsystem jeden Allgmeinbereich - sowohl die Nutzfläche als auch die Vertikalebene.

Strong, efficient and durable STRADA consciously plays with familiarity. The design works in modern, unconventional architecture – and reinforces its expression. STRADA achieves technical perfection. With a beam of 270° and absolutely uniform light distribution, the suspended tube system can illuminate any common area - the floor as well as vertical surfaces.

STRADA

STRADA SINGLE

Pendelleuchte

- › Oberfläche silbergrau/weiß
- › Abdeckung opal für eine homogene Ausleuchtung
- › Blendfreie Beleuchtung
- › Werkzeuglose Aufhängung

Pendant light

- › Surface silver grey/white
- › Cover opal for uniform illumination
- › Glare-free lighting
- › Tool-free mounting

IP30

STRADA PUBLIC

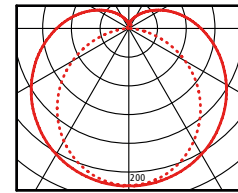

Optionale Ausführungen Optional versions



Emergency

Colours

Online-configurator
www.schmitz-leuchten.com

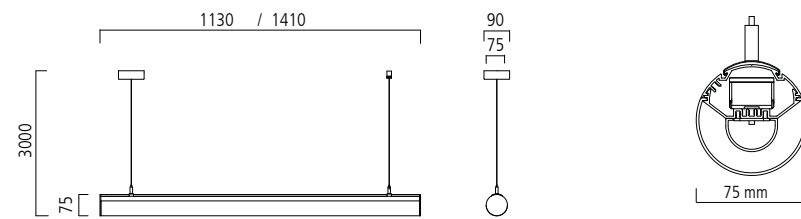

STRADA Pendelleuchte STRADA Pendant light

Abmessung dimensions	Artikel-Nr. item no.	Lichtfarbe colour temp.	Lichtstrom (lm) luminous flux	Energieeffizienz [lm/W] energy efficiency [lm/W]	Systemleistung [W] System performance [W]
1130 mm	155-001-□□3	3000 K	2200	138	16
1130 mm	155-001-□□4	4000 K	2300	144	16
1410 mm	155-002-□□3	3000 K	2750	138	20
1410 mm	155-002-□□4	4000 K	2850	143	20

Grundleuchten aus dem STRADA System (s. Seite 94) sind auch als Einzeleuchten einsetzbar.
STRADA System basic luminaires can also be used as single luminaires, see page 94.

So generieren Sie Ihre individuelle STRADA Single Bestellnummer How to generate your individual STRADA Single order number

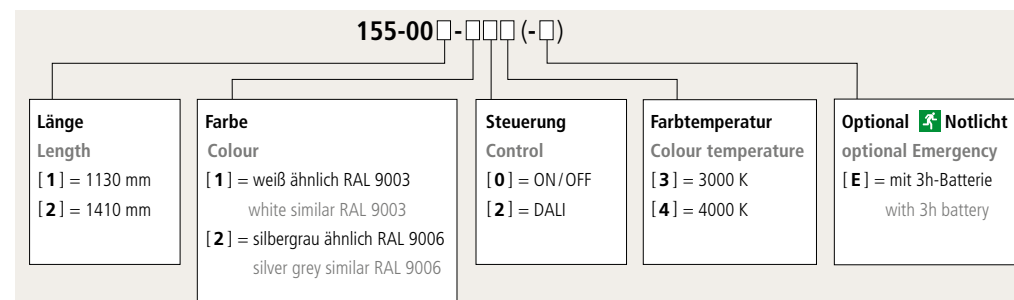

Beispiel / Example: 155-001-224

Einzeleuchte STRADA L = 1130 mm · silbergrau ähnlich RAL 9006 · DIM DALI · Farbtemperatur 4000 K
Single luminaire STRADA L = 1130 mm · silvergrey similar RAL 9006 · DIM DALI · Colour temp. 4000 K



Einfacher Anschluss

Das Leuchtenkabel ist bei Strada schon an der Leuchteneinheit befestigt. Damit gelingt der Anschluss schnell und sicher.

Easy connection

The cable is already delivered fastened to the light. This enables fast and safe power connection.

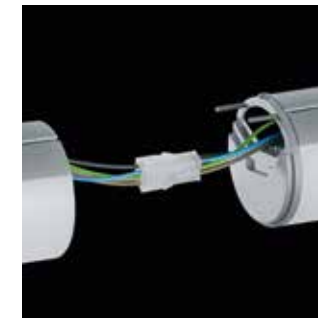

Einfache Erweiterung

Die Leuchteneinheiten werden über ein einfaches Stecksystem miteinander verbunden, um eine Systembeleuchtung zu schaffen.

Easy extension

The lighting units are connected with each other by a easy plug-in solution to create a complete lighting system.



Einfache Montage

Die Aufhängung wird werkzeuglos mit Clips am Leuchtenkörper befestigt. Diese können analog zu den Aufhängepunkten stufenlos verschoben werden.

Easy installation

The suspension is fastened to the body of the luminaire with clips, without using tools. The clips can be pushed steplessly into position in line with the suspension points on the ceiling.



Einfache Bestellung

Bei Strada ist alles inklusive: Bestellt werden abgeschlossene Module, die bereits alles Nötige enthalten. Zubehör muss nicht extra gewählt oder bestellt werden.

Easy order processing

With Strada, everything is included: orders are placed for complete modules, with everything that is necessary included in the delivery. No need for accessories to be selected or ordered separately.



STRADA SYSTEM

System

- › Oberfläche silbergrau/weiß
- › Abdeckung opal für eine homogene Ausleuchtung
- › Blendfreie Beleuchtung
- › Werkzeuglose Aufhängung
- › Optionale Ausführungen (siehe Seite 92)
- › Grundleuchten aus dem STRADA System sind auch als Einzeleuchte einsetzbar

System

- › Surface silver grey/white
- › Cover opal for uniform illumination
- › Glare-free lighting
- › Tool-free mounting
- › Optional versions (see page 92)
- › STRADA System start modules can also be used as single luminaires



IP30

STRADA PUBLIC

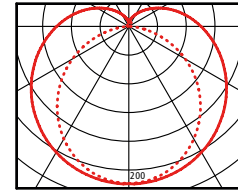

Online-configurator
www.schmitz-leuchten.com

STRADA System

Abmessung dimensions	Lichtfarbe colour temp.	Lichtstrom (lm) luminous flux	Energieeffizienz [lm/W] energy efficiency [lm/W]	Systemleistung [W] system performance [W]
1125 mm	3000 K	2200	138	16
1125 mm	4000 K	2300	144	16
1125 mm	2700–6500 K	2200	134	16
1405 mm	3000 K	2750	138	20
1405 mm	4000 K	2850	143	20
1405 mm	2700–6500 K	2750	135	20
1405 mm	3000 K	3300	143	23
1685 mm	4000 K	3400	148	23
1685 mm	2700–6500 K	3300	139	24
2805 mm	3000 K	5500	153	36
2805 mm	4000 K	5700	158	36
2805 mm	2700–6500 K	5500	135	41

So generieren Sie Ihre individuelle STRADA System Bestellnummer How to generate your individual STRADA System order number

155-□□□□-□35-□□□(-□)

Länge
Length

[1125] mm
[1405] mm
[1685] mm
[2508] mm

Leuchtenart
Type

[1] = Grundleuchte inkl. Zubehör
start module incl. accessories

[2] = Erweiterungsleuchte inkl. Zubehör
extension module incl. accessories

Optik
Optic

[3] = PUBLIC

Lichtstärke
Luminous flux

[5] = 2.600 lm/m

Farbe
Colour

[1] = weiß
ähnlich RAL 9003
white
similar RAL 9003

[2] = silber grau
ähnlich RAL 9006
silver grey
similar RAL 9006

Steuerung
Controls

[0] = ON/OFF
[2] = DALI

Optional **Notlicht**
optional Emergency

[E] = mit 3h-Batterie
with 3h battery

Farbtemperatur
Colour temperature

[3] = 3000 K
[4] = 4000 K
[9] = Tunable White* (2700 – 6500K)

Tunable White nur in Verbindung mit DALI
Tunable White only possible with DALI

*Notlicht nicht möglich / Emergency light not available

Beispiel / Example:

Grundleuchte / Start modules 155-1125-135-203

Erweiterungsleuchte / Extension luminaire 155-1125-235-203

Grundleuchte Start modules

Erweiterungsleuchte Extension luminaire

Erweiterungsleuchte Extension luminaire

••

Zusätzlicher Stromanschluss
Additional power connection

155-802-100





Das Lichtsystem SIZE begleitet als Wandleuchte Verkehrswege oder setzt einzelne Flächen ins rechte Licht. Das Design ist dabei betont minimalistisch: Hinter einer Blende aus eloxiertem Aluminium scheint beidseitig Licht hervor. Erzeugt wird dieser Effekt durch ein Acryl-Profil als Leuchtenkörper, auf dem die Blende scheinbar vor der Wand schwebt. Die Leuchte lässt sich durch unterschiedlich lange LED-Leuchtenmodule und Linienverbinder variabel verlängern.

The SIZE range is a wall lighting system to accompany traffic routes or present selected areas in their best light. The design is deliberately minimalist: Light emanates from opposite sides of an anodised aluminium panel. This effect is created by an acrylic housing on which the panel seemingly floats in front of the wall. The lighting system can be extended as desired with LED lighting modules of different lengths using line connectors.

SIZE

SIZE

System

- › Wandsystem
- › Acrylprofil satiniert mit Frontabdeckung Aluminium eloxiert
- › Passgenaue LED-Leuchten-einheiten in unterschiedlichen Längen
- › Werkzeuglose Montage der Leuchteneinheiten im Acrylprofil
- › Lichtverteilung indirekt
- › Energieeffiziente Low-Power-LEDs

System

- › Wall system
- › Acrylic profile satinised with front cover aluminium anodised
- › Matching LED lighting units in several different lengths
- › Tool-free assembly of the lighting units in the acrylic profile
- › Indirect light distribution
- › Energy-efficient low power LEDs



Acrylprofil satiniert mit Frontabdeckung Aluminium eloxiert
L max. 3.000 mm
Acrylic profile satinised with front cover aluminium anodised
L max. 3.000 mm

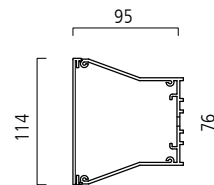

IP20

SIZE PUBLIC

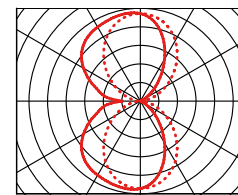

Online-configurator
www.schmitz-leuchten.com

So generieren Sie Ihre individuelle SIZE Bestellnummer How to generate your individual SIZE order number

138-001-200-□□□ (mm)

Profillänge
Length of profile

Bitte ergänzen Sie die Artikelnummer um die gewünschte Profillänge (mm).
Die Profillänge ergibt sich aus der Addition der LED-Leuchteneinheiten.
Please complete the article number with the length of the profile (mm).
The profile length is calculated by adding the lengths of the LED lighting units.

Die erforderlichen LED-Leuchteneinheiten bitte separat bestellen.
Please order the lighting units separately.

Zubehör/Accessories



2 Enddeckel
2 end caps
silber grau
silver grey
138-801-200

für Wand zu Wand Installation, silber grau
for wall to wall installation, silver grey
138-802-200

Linienverbinder
Line connector
138-800-200

Leuchteneinheit LED mit 5 poliger Durchgangsverdrahtung (LO¹ ca. 1360 lm/m) Ra > 80 Lighting unit LED with 5 pole electrical connection (LO¹ appr. 1360 lm/m) CRI > 80

L-A	L-B	W
850 mm	841 mm	15
980 mm	971 mm	17
1.130 mm	1.121 mm	19
1.410 mm	1.401 mm	23
1.690 mm	1.681 mm	27
2.530 mm	2.521 mm	38

3000K		
lm/W	ON/OFF	DIM DALI
70	138-021-003	138-021-023
74	138-022-003	138-022-023
74	138-023-003	138-023-023
76	138-024-003	138-024-023
78	138-025-003	138-025-023
82	138-026-003	138-025-023

L-A

L-A L-B L-B

4000K		
lm/W	ON/OFF	DIM DALI
73	138-021-004	138-021-024
74	138-022-004	138-022-024
74	138-023-004	138-023-024
76	138-024-004	138-024-024
78	138-025-004	138-025-024
86	138-026-004	138-026-024

Leuchteneinheit LED mit 5 poliger Durchgangsverdrahtung (LO² ca. 2200 lm/m) Ra > 80 Lighting unit LED with 5 pole electrical connection (LO² appr. 2200 lm/m) CRI > 80

L-A	L-B	W
850 mm	841 mm	24
980 mm	971 mm	27
1.130 mm	1.121 mm	31
1.410 mm	1.401 mm	38
1.690 mm	1.681 mm	45
2.530 mm	2.521 mm	65

3000K		
lm/W	ON/OFF	DIM DALI
77	138-031-003	138-031-023
80	138-032-003	138-032-023
79	138-033-003	138-033-023
80	138-034-003	138-034-023
81	138-035-003	138-035-023
84	138-036-003	138-036-023

4000K		
lm/W	ON/OFF	DIM DALI
79	138-031-004	138-031-024
83	138-032-004	138-032-024
82	138-033-004	138-033-024
84	138-034-004	138-034-024
84	138-035-004	138-035-024
88	138-036-004	138-036-024

L-A	L-B	W
850 mm	841 mm	27
1.130 mm	1.121 mm	35
1.400 mm	1.401 mm	42
1.690 mm	1.681 mm	50

2700-6500K*	
lm/W	ON/OFF
72	138-031-029
73	138-033-029
76	138-034-029
77	138-035-029

*Notlicht nicht möglich / Emergency light not available



UP

Wandleuchte

- › Lineare Wandleuchte aus eloxiertem Aluminium-Profil
- › Lichtverteilung direkt/indirekt, getrennt schaltbar
- › Acrylglas oben und unten satiniert, flächenbündig eingelegt

Wall light

- › Linear wall light, profile made of anodized aluminium
- › Direct/indirect light distribution, separately switchable
- › Acrylic glass satined at top and bottom, flush-mounted

IP20

UP

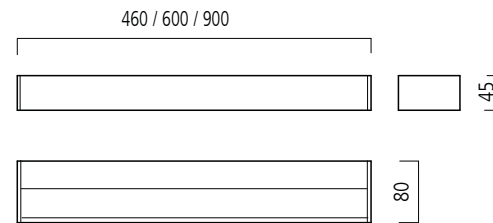
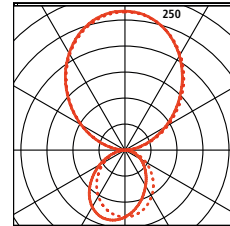

460 x 80 x 45 mm

35 W, 103 lm/W, Ra > 80 1,6 kg

149-001-2□3 *

600 x 80 x 45 mm

47 W, 103 lm/W, Ra > 80 2,4 kg

149-002-2□3

900 x 80 x 45 mm

68 W, 104 lm/W, Ra > 80 3,2 kg

149-003-2□3

460 x 80 x 45 mm

35 W, 109 lm/W, Ra > 80 1,6 kg

149-001-2□4 *

600 x 80 x 45 mm

47 W, 109 lm/W, Ra > 80 2,4 kg

149-002-2□4

900 x 80 x 45 mm

68 W, 110 lm/W, Ra > 80 3,2 kg

149-003-2□4

So generieren Sie Ihre individuelle UP Bestellnummer How to generate your individual UP order number

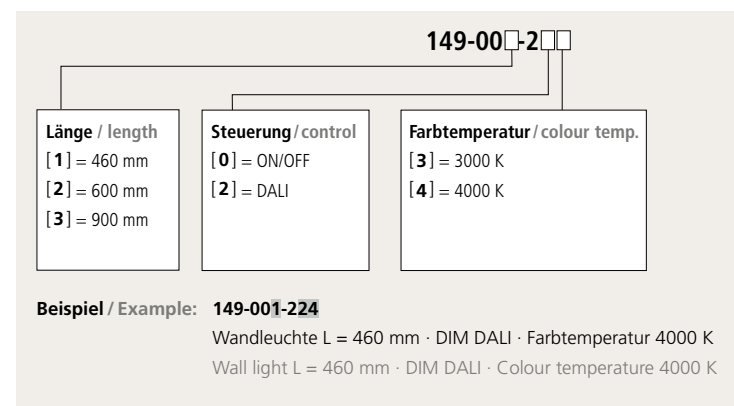

* nicht getrennt schaltbar / not separately switchable



UP

Ein multifunktionales Lichtsystem für die ebenso differenzierte wie geradlinige Architekturbeleuchtung. Mit nur 40 mm Breite ist das SYSTEM 40 | 40+ sehr filigran und bietet durch die Kombination unterschiedlicher Systemkomponenten die Möglichkeit, Aufbauleuchten, Pendelleuchten sowie Einbauleuchten für Gipskartondecken und -wände zu konfigurieren. Eine sehr elegante und gestalterisch reduzierte Lösung stellt der randlose Einbau im Gipseinbaukanal dar. Unterschiedliche LED-Leuchteneinheiten mit opalen Optiken oder Prismenoptiken bieten bedarfsgerechte und energieeffiziente Optionen. Für besondere Beleuchtungssituationen, beispielsweise in Verkaufsräumen, stehen asymmetrisch abstrahlende Optiken für Wallwasher-Effekte zur Verfügung.

A multi-functional lighting system for differentiated, yet straight-forward illumination of architecture. With a width of no more than 40 mm, the SYSTEM 40 | 40+ is extremely slender and offers the option of combining different system elements into surface-mounted lights, pendant lights or recessed lights in plasterboard ceilings and walls. A very elegant, minimalist solution is created by seamless installation in a gypsum channel. Various LED lighting units with an opal or prismatic look offer a choice of energy-efficient options to meet every need. For special lighting needs such as in showrooms, asymmetric models to produce wall washer effects are also available.

SYSTEM 40 | 40+

SYSTEM 40

SYSTEM 40

- › Lichtverteilung direkt
- › Passgenaue LED-Leuchteneinheiten in unterschiedlichen Längen mit den Optiken PUBLIC, OFFICE, WALLWASH
- › System als Aufbauleuchte / Pendelleuchte / Einbauleuchte in Gipsdecken/-wände oder rahmenlos im Gipseinbaukanal
- › Aluminiumprofile silbergrau oder weiß (auch als 90°-Winkel)
- › Werkzeuglose Montage der Leuchteneinheiten im Aluminiumprofil
- › Passgenauer Gipseinbaukanal in unterschiedlichen Höhen (auch als 90°-Winkel)
- › Energieeffiziente Low-Power-LEDs
- ›  XXX-E01 = Leuchte mit Notlicht (Batterie 3 h), weitere Notlichtvarianten auf Anfrage möglich

SYSTEM 40

- › Direct light distribution
- › Matching LED lighting units in different lengths with optics PUBLIC, OFFICE, WALLWASH
- › System elements as surface-mounted, pendant or recessed lights in plasterboard ceilings and walls or frameless recessed installation in gypsum channels
- › Aluminium profiles silver grey or white (also as a 90° angle)
- › Tool-free assembly of lighting units in aluminium profile
- › Gypsum installation channels (also as a 90° angle)
- › Energy-efficient low-power LEDs
- ›  XXX-E01 = lamp with emergency light (battery 3 h), other emergency light variants available on request

IP30

Online-configurator

www.schmitz-leuchten.com



Aufbauleuchte / Surface mounted light



Pendelleuchte / Pendant light



Einbauleuchte rahmenlos im Gipseinbaukanal /
Frameless recessed light in gypsum channel



Einbauleuchte mit Einbaurahmen für Gipsdecken und
-wände / Recessed light with installation frame for
plasterboard ceilings and walls

SYSTEM 40+

SYSTEM 40+

- › Lichtverteilung direkt/indirekt
- › Passgenaue LED-Leuchteneinheiten in unterschiedlichen Längen mit der Optik PUBLIC
- › System als Aufbauleuchte / Pendelleuchte / Einbauleuchte in Gipsdecken/-wände oder rahmenlos im Gipseinbaukanal
- › Aluminiumprofile silbergrau oder weiß (auch als 90°-Winkel)
- › Werkzeuglose Montage der Leuchteneinheiten im Aluminiumprofil
- › Passgenauer Gipseinbaukanal in unterschiedlichen Höhen (auch als 90°-Winkel)
- › Energieeffiziente Low-Power-LEDs
- ›  XXX-E01 = Leuchte mit Notlicht (Batterie 3 h), weitere Notlichtvarianten auf Anfrage möglich

SYSTEM 40+

- › Direct/indirect light distribution
- › Matching LED lighting units in different lengths with optic PUBLIC
- › System elements as surface-mounted, pendant or recessed lights in plasterboard ceilings and walls or frameless recessed installation in gypsum channels
- › Aluminium profiles silver grey or white (also as a 90° angle)
- › Tool-free assembly of lighting units in aluminium profile
- › Gypsum installation channels (also as a 90° angle)
- › Energy-efficient low-power LEDs
- ›  XXX-E01 = lamp with emergency light (battery 3 h), other emergency light variants available on request

IP30



Aufbauleuchte / Surface mounted light



Pendelleuchte / Pendant light



Einbauleuchte rahmenlos im Gipseinbaukanal /
Frameless recessed light in gypsum channel



Einbauleuchte mit Einbaurahmen für Gipsdecken und
-wände / Recessed light with installation frame for
plasterboard ceilings and walls

Bestellhinweis Aluminiumprofil / Ordering information for aluminium profiles

Bitte ergänzen Sie die Artikelnummer mit der gewünschten Profillänge:

L = □□□□ (mm)

Die Profillänge errechnet sich durch die Addition der Länge der Leuchteneinheiten ohne Enddeckel. Die erforderlichen Leuchteneinheiten bitte separat bestellen.

Please complete the article number with the length of the profile: L = xxxx (mm)
The profile length is calculated by adding the lengths of the lighting units without end caps. Please order the required lighting units separately.

Bestellbeispiel

Order example

3 x 844 mm (136-021-003) = Addition der Länge der Leuchteneinheiten
Addition of the lengths of the lighting units

L = 2.532 mm

L = 2.532 mm = 136-001-200-2532

Aluminiumprofil + 2 Enddeckel = Gesamtlänge des Systems
Aluminium profile + 2 end caps = total length of the system

SYSTEM 40

System als Aufbauleuchte / Pendelleuchte / Einbauleuchte oder rahmenlos im Gips-einbaukanal

- › Passgenaue LED-Leuchten-einheiten inklusive der Abdeckungen PUBLIC, OFFICE oder WALLWASH separat bestellen (S. 112/113)
- › System endlos verlängerbar

System elements as surface-mounted, pendant or frameless recessed installation in gypsum channels

- › Please order matching LED lighting units separately, including PUBLIC, OFFICE or WALLWASH covers (p. 112/113)
- › Indefinitely extensible system

Bitte Bestellhinweis auf Seite 105 beachten.
Please note ordering information on page 105.

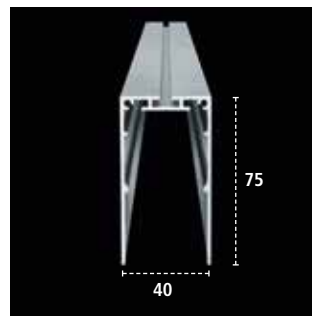

Demontagewerkzeug für im Aluminiumprofil eingebaute Leuchteneinheiten
Dismantling tool for lighting units installed in aluminium profiles
136-808-000

Aluminiumprofil (L max. 3.000 mm)
Aluminium profile (L max. 3.000 mm)
silbergrau / silver grey
136-001-200-□□□□(mm)
weiß / white
136-001-100-□□□□(mm)

Aluminiumprofil 90°
Aluminium profile 90°
silbergrau / silver grey
136-005-200 590 x 590 mm
weiß / white
136-005-100 590 x 590 mm

2 Enddeckel für Aufbauleuchte / Pendelleuchte / Einbauleuchte im Gipskanal
2 end caps for surface-mounted light / pendant light / recessed light in gypsum channel
silbergrau / silver grey
136-801-200 75 x 40 x 5 mm
weiß / white
136-801-100 75 x 40 x 5 mm

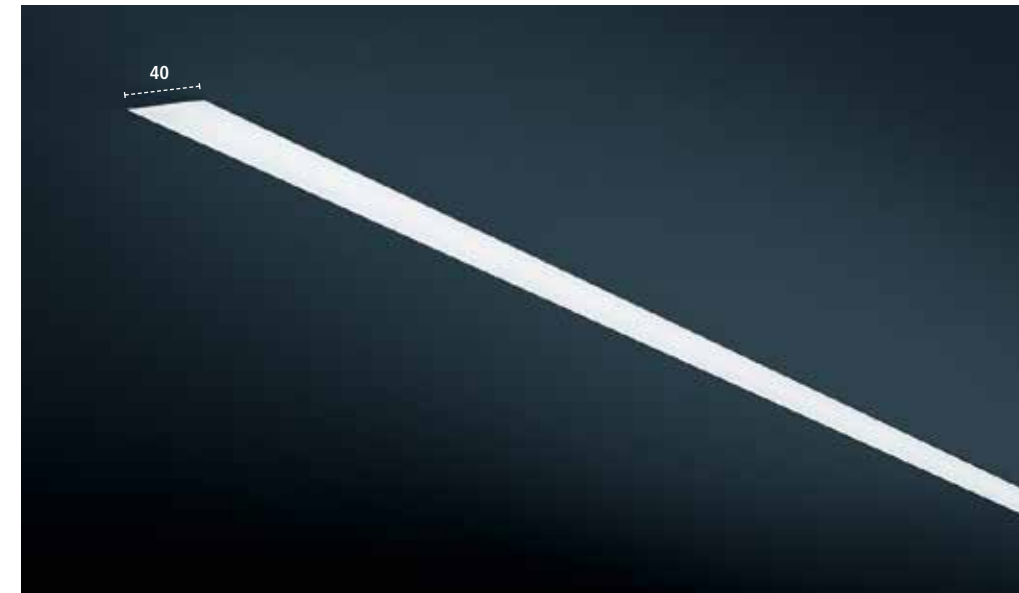

Einbauleuchte rahmenlos im Gipseinbaukanal
Frameless recessed light in gypsum channel



Optionales Zubehör für Wandleuchte Optional accessories for wall light

Wandbefestigung (alle 1,5 m)
Wall mount (every 1.5 m)

weiß / white
136-802-100

silbergrau / silver grey
136-802-200

Optionales Zubehör für Pendelleuchte Optional accessories for pendant light

Stahlseilaufhängung
L max. 3.000 mm kürzbar, (alle 1,5 m)
Steel cable suspension
L max. 3.000 mm adjustable, (every 1.5 m)

weiß / white
136-803-100

silbergrau / silver grey
136-803-200

Kabeleinspeisung inkl. Baldachin und Stahlseil (L 3.000 mm kürzbar)
Cable feeder incl. canopy and steel cable (L 3.000 mm adjustable)

weiß / white
136-804-100 3-polig, 3-pole (3 x 0,75 mm²)
136-807-100 5-polig, 5-pole (5 x 0,75 mm²)

silbergrau / silver grey
136-804-200 3-polig, 3-pole (3 x 0,75 mm²)
136-807-200 5-polig, 5-pole (5 x 0,75 mm²)

Blindabdeckung (L max. 3.000 mm)
Aluminium
Blank element (L max. 3.000 mm)
Aluminium
weiß / white
136-810-100-□□□□(mm)

silbergrau / silver grey
136-810-200-□□□□(mm)

Zubehör für Einbauleuchte rahmenlos im Gipseinbaukanal Accessories for frameless recessed light in gypsum channel

Einbaukanal aus Gips
Gypsum installation channel
136-010-000 L 2.000 mm 11,6 kg

Einbaukanal aus Gips 90°
Gypsum installation channel 90°
136-012-000 L 1.000 x 1.000 m 11,6 kg

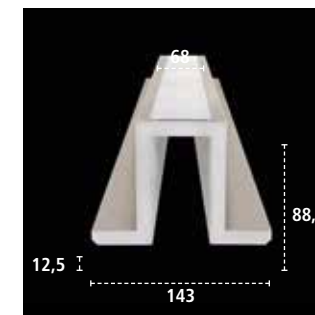

SYSTEM 40+

System als Aufbauleuchte / Pendelleuchte / Einbauleuchte oder rahmenlos im Gipseinbaukanal

- › Passgenaue LED-Leuchten-einheiten inklusive der Abdeckung PUBLIC separat bestellen (S. 112/113)
- › System endlos verlängerbar

System elements as surface-mounted, pendant or frameless recessed installation in gypsum channels

- › Please order matching LED lighting units separately, including PUBLIC cover (p. 112/113)
- › Indefinitely extensible system

Bitte Bestellhinweis auf Seite 105 beachten.
Please note ordering information on page 105.



Demontagewerkzeug für im Aluminiumprofil eingebaute Leuchteneinheiten
Dismantling tool for lighting units installed in aluminium profiles
136-808-000

Aluminiumprofil (L max. 3.000 mm)
Aluminium profile (L max. 3.000 mm)
silbergrau / silver grey
136-002-200-□□□□(mm)
weiß / white
136-002-100-□□□□(mm)

Aluminiumprofil 90°
Aluminium profile 90°
silbergrau / silver grey
136-006-200 590 x 590 mm
weiß / white
136-006-100 590 x 590 mm

2 Enddeckel für Aufbauleuchte / Pendelleuchte / Einbauleuchte im Gipskanal
2 end caps for surface-mounted light / pendant light / recessed light in gypsum channel
silbergrau / silver grey
136-809-200 75 x 40 x 5 mm
weiß / white
136-809-100 75 x 40 x 5 mm



Einbauleuchte rahmenlos im Gipseinbaukanal
Frameless recessed light in gypsum channel



Optionales Zubehör für Wandleuchte Optional accessories for wall light

Wandbefestigung (alle 1,5 m)
Wall mount (every 1.5 m)

weiß / white

136-802-100

silbergrau / silver grey

136-802-200

Optionales Zubehör für Pendelleuchte Optional accessories for pendant light

Stahlseilaufhängung
L max. 3.000 mm kürzbar, (alle 1,5 m)
Steel cable suspension
L max. 3.000 mm adjustable (every 1.5 m)

weiß / white

136-803-100

silbergrau / silver grey

136-803-200

Kabeleinspeisung inkl. Baldachin und Stahlseil (L 3.000 mm kürzbar)
Cable feeder incl. canopy and steel cable (L 3.000 mm adjustable)

weiß / white

136-804-100 3-polig, 3-pole (3 x 0,75 mm²)

136-807-100 5-polig, 5-pole (5 x 0,75 mm²)

silbergrau / silver grey

136-804-200 3-polig, 3-pole (3 x 0,75 mm²)

136-807-200 5-polig, 5-pole (5 x 0,75 mm²)

Blindabdeckung (L max. 3.000 mm)

Aluminium

Blank element (L 3.000 mm)

Aluminium

weiß / white

136-811-100-□□□□(mm)

silbergrau / silver grey

136-811-200-□□□□(mm)

Zubehör für Einbauleuchte rahmenlos im Gipseinbaukanal Accessories for frameless recessed light in gypsum channel

Einbaukanal aus Gips

Gypsum installation channel

136-011-000 L 2.000 mm 11,2 kg

Einbaukanal aus Gips 90°

Gypsum installation channel 90°

136-013-000 L 1.000 x 1.000 mm 11,2 kg

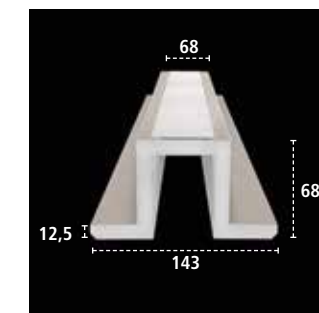

SYSTEM 40

Einbausystem mit Einbau- rahmen für den Einbau in Gipsdecken und -wände

- › Passgenaue LED-Leuchteinheiten inklusive der Abdeckungen PUBLIC, OFFICE oder WALLWASH separat bestellen (S.112/113)
- › System endlos verlängerbar

Recessed light with installa- tion frame for plasterboard ceilings and walls

- › Please order matching LED lighting units separately, including PUBLIC, OFFICE or WALLWASH covers (p. 112/113)
- › Indefinitely extensible system

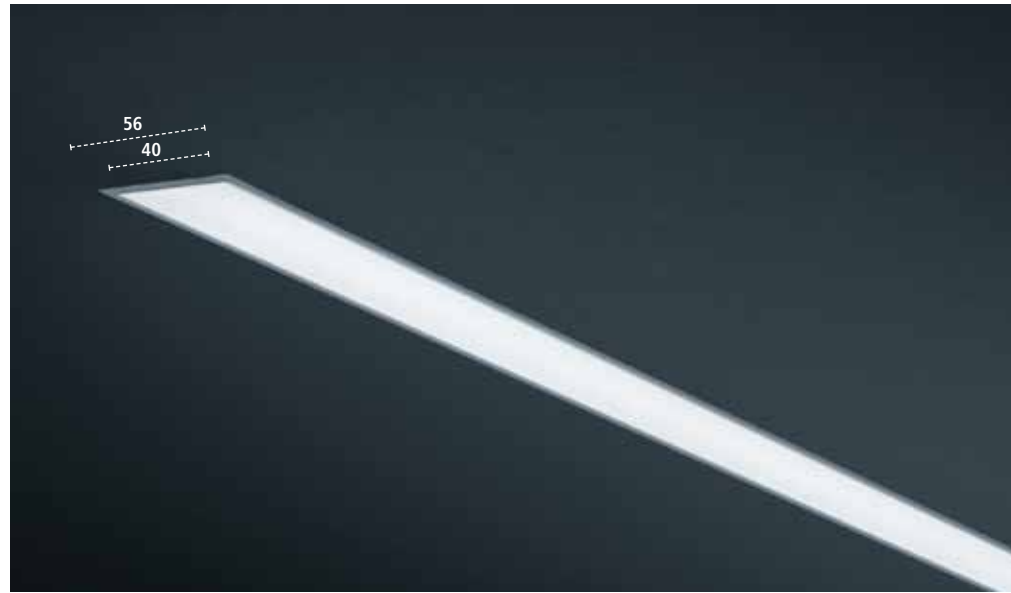

Einbautiefe
depth of installation
100 mm

Bitte Bestellhinweis auf Seite 105
beachten.
Please note ordering
information on page 105.

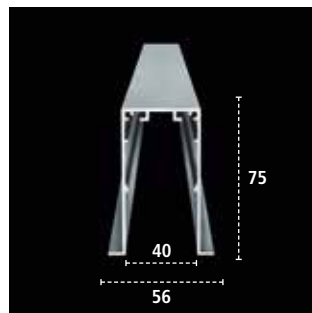

Demontagewerkzeug für im Aluminium-
profil eingebaute Leuchteinheiten
Dismantling tool for lighting units
installed in aluminium profiles
136-808-000

Aluminiumprofil mit Einbauahmen
Aluminium profile with installation
frame
(L max. 3.000 mm)
weiß / white
136-003-100-□□□□(mm)

**Aluminiumprofil mit
Einbauahmen 90°**
Aluminium profile with
installation frame 90°
weiß / white
136-007-100 590 x 590 mm

2 Enddeckel mit Einbauahmen
2 end caps with installation frame
weiß / white
136-805-100 75 x 40 x 2 mm (8 mm)

Blindabdeckung (L max 3.000 mm)
Aluminium
Blank element Aluminium
weiß / white
136-810-100-□□□□(mm)

SYSTEM 40+

Einbausystem mit Einbau- rahmen für den Einbau in Gipsdecken und -wände

- › Passgenaue LED-Leuchteinheiten inklusive der Abdeckung PUBLIC separat bestellen (S. 112/113)
- › System endlos verlängerbar

Recessed light with installa- tion frame for plasterboard ceilings and walls

- › Please order matching LED lighting units separately, including PUBLIC cover (p. 112/113)
- › Indefinitely extensible system



Einbautiefe
depth of installation
80 mm

Bitte Bestellhinweis auf Seite 105
beachten.
Please note ordering
information on page 105.

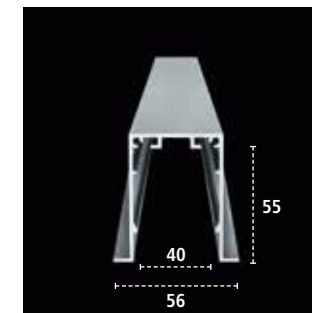

Demontagewerkzeug für im Aluminium-
profil eingebaute Leuchteinheiten
Dismantling tool for lighting units
installed in aluminium profiles
136-808-000

Aluminiumprofil mit Einbauahmen
Aluminium profile with
installation frame
(L max. 3.000 mm)
weiß / white
136-004-100-□□□□(mm)

Aluminiumprofil mit Einbauahmen 90°
Aluminium profile with installation
frame 90°
weiß / white
136-008-100 590 x 590 mm

2 Enddeckel mit Einbauahmen
2 end caps with installation frame
weiß / white
136-806-100 75 x 40 x 2 mm (8 mm)

Blindabdeckung (L max 3.000 mm)
Aluminium
Blank element (L max 3.000 mm)
Aluminium
weiß / white
136-811-100-□□□□(mm)

SYSTEM 40 | 40+

Leuchteneinheit LED mit 5 poliger internen Verdrahtung (inklusive PUBLIC, OFFICE oder WALLWASH Optik)
 Lighting unit LED with 5 pole internal connection (including PUBLIC, OFFICE or WALLWASH Optics)



SYSTEM 40
 Leuchteneinheit PUBLIC mit opaler Optik
 Lighting unit PUBLIC with opal optics

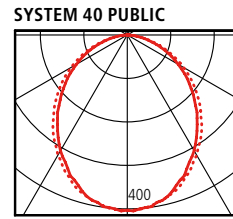

LO¹
 ca. /appr. 1510 lm/m

L	W	3000 K			4000 K		
		lm /W	ON/OFF	DIM DALI	lm /W	ON /OFF	DIM DALI
844 mm	15	87	136-121-003	136-121-023	90	136-121-004	136-121-024
984 mm	16	94	136-122-003	136-122-023	97	136-122-004	136-122-024
1.124 mm	19	89	136-123-003	136-123-023	95	136-123-004	136-123-024
1.404 mm	23	93	136-124-003	136-124-023	96	136-124-004	136-124-024
1.685 mm	27	94	136-125-003	136-125-023	98	136-125-004	136-125-024
2.524 mm	38	101	136-128-003	136-128-023	104	136-128-004	136-128-024
(90°) 590 x 590	19	89	136-126-003	136-126-023	95	136-126-004	136-126-024

LO²
 ca. /appr. 2230 lm/m

L	W	3000 K			4000 K			Tunable white 2700-6500 K**	lm /W	DIM DALI	W
		lm /W	ON/OFF	DIM DALI	lm /W	ON /OFF	DIM DALI				
844 mm	20	95	136-021-003	136-021-023	100	136-021-004	136-021-024	85	136-021-029*	23	
984 mm	23	96	136-022-003	136-022-023	100	136-022-004	136-022-024				
1.124 mm	26	96	136-023-003	136-023-023	102	136-023-004	136-023-024	90	136-023-029*	29	
1.404 mm	31	102	136-024-003	136-024-023	106	136-024-004	136-024-024	93	136-024-029*	35	
1.685 mm	37	101	136-025-003	136-025-023	107	136-025-004	136-025-024	95	136-025-029*	41	
2.524 mm	54	105	136-028-003	136-028-023	109	136-028-004	136-028-024				
(90°) 590 x 590	26	96	136-026-003	136-026-023	102	136-026-004	136-026-024	90	136-026-029*	29	



SYSTEM 40
 Leuchteneinheit OFFICE mit Prismenoptik
 Lighting unit OFFICE with prismatic optics

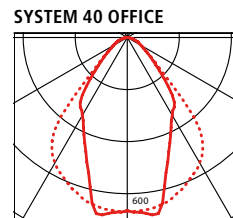

LO¹
 ca. /appr. 1430 lm/m

L	W	3000 K			4000 K		
		lm /W	ON/OFF	DIM DALI	lm /W	ON /OFF	DIM DALI
844 mm	15	80	136-131-003	136-131-023	83	136-131-004	136-131-024
984 mm	16	88	136-132-003	136-132-023	91	136-132-004	136-132-024
1.124 mm	19	84	136-133-003	136-133-023	87	136-133-004	136-133-024
1.404 mm	23	87	136-134-003	136-134-023	89	136-134-004	136-134-024
1.685 mm	27	89	136-135-003	136-135-023	91	136-135-004	136-135-024
2.524 mm	38	93	136-138-003	136-138-023	97	136-138-004	136-138-024
(90°) 590 x 590	19	84	136-136-003	136-136-023	87	136-136-004	136-136-024

LO²
 ca. /appr. 2100 lm/m

L	W	3000 K			4000 K			Tunable white 2700-6500 K**	lm /W	DIM DALI	W
		lm /W	ON/OFF	DIM DALI	lm /W	ON /OFF	DIM DALI				
844 mm	20	88	136-031-003	136-031-023	93	136-031-004	136-031-024	79	136-031-029*	23	
984 mm	23	89	136-032-003	136-032-023	93	136-032-004	136-032-024				
1.124 mm	26	90	136-033-003	136-033-023	94	136-033-004	136-033-024	84	136-033-029*	29	
1.404 mm	31	94	136-034-003	136-034-023	98	136-034-004	136-034-024	87	136-034-029*	35	
1.685 mm	37	95	136-035-003	136-035-023	99	136-035-004	136-035-024	89	136-035-029*	41	
2.524 mm	54	97	136-038-003	136-038-023	102	136-038-004	136-038-024				
(90°) 590 x 590	26	90	136-036-003	136-036-023	94	136-036-004	136-036-024	84	136-036-029*	29	

XXX-E01 = Leuchte mit Notlicht (Batterie 3 h), weitere Notlichtvarianten auf Anfrage möglich
 XXX-E01 = lamp with emergency light (battery 3 h), other emergency light variants available on request
 * DALI DT6 (Device Type 6) erforderlich / required
 ** Notlicht nicht möglich / Emergency light not available



SYSTEM 40
 Leuchteneinheit WALLWASH mit asymmetrischer Lichtverteilung
 Lighting unit WALLWASH with asymmetric light distribution

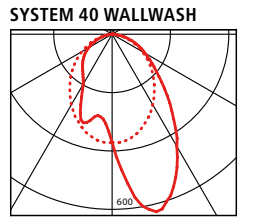

LO¹
 ca. /appr. 1650 lm/m

L	W	3000 K			4000 K		
		lm /W	ON/OFF	DIM DALI	lm /W	ON /OFF	DIM DALI
844 mm	15	93	136-141-003	136-141-023	97	136-141-004	136-141-024
984 mm	16	103	136-142-003	136-142-023	106	136-142-004	136-142-024
1.124 mm	19	97	136-143-003	136-143-023	103	136-143-004	136-143-024
1.404 mm	23	100	136-144-003	136-144-023	104	136-144-004	136-144-024
1.685 mm	27	102	136-145-003	136-145-023	107	136-145-004	136-145-024
2.524 mm	38	109	136-148-003	136-148-023	113	136-148-004	136-148-024
(90°) 590 x 590 mm	19	97	136-146-003	136-146-023	103	136-146-004	136-146-024

LO²
 ca. /appr. 2500 lm/m

L	W	3000 K			4000 K			Tunable white 2700-6500 K**	lm /W	DIM DALI	W
		lm /W	ON/OFF	DIM DALI	lm /W	ON /OFF	DIM DALI				
844 mm	20	103	136-041-003	136-041-023	108	136-041-004	136-041-024	92	136-041-029*	23	
984 mm	23	104	136-042-003	136-042-023	109	136-042-004	136-042-024				
1.124 mm	26	106	136-043-003	136-043-023	110	136-043-004	136-043-024	98	136-043-029*	29	
1.404 mm	31	110	136-044-003	136-044-023	115	136-044-004	136-044-024	101	136-044-029*	35	
1.685 mm	37	111	136-045-003	136-045-023	115	136-045-004	136-045-024	104	136-045-029*	41	
2.524 mm	54	113	136-048-003	136-048-023	119	136-048-004	136-048-024				
(90°) 590 x 590 mm	26	106	136-046-003	136-046-023	110	136-046-004	136-046-024	98	136-046-029*	29	



SYSTEM 40+
 Leuchteneinheit PUBLIC mit opaler Optik
 Lighting unit PUBLIC with opal optics

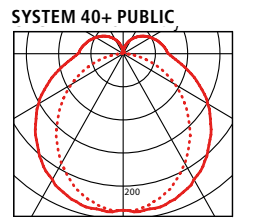

LO¹
 ca. /appr. 2000 lm/m

L	W	3000 K			4000 K		
		lm /W	ON/OFF	DIM DALI	lm /W	ON /OFF	DIM DALI
844 mm	15	113	136-151-003	136-151-023	117	136-151-004	136-151-024
984 mm	16	125	136-152-003	136-152-023	128	136-152-004	136-152-024
1.124 mm	19	118	136-153-003	136-153-023	124	136-153-004	136-153-024
1.404 mm	23	122	136-154-003	136-154-023	126	136-154-004	136-154-024
1.685 mm	27	124	136-155-003	136-155-023	130	136-155-004	136-155-024
(90°) 590 x 590 mm	19	118	136-156-003	136-156-023	124	136-156-004	136-156-024

LO²
 ca. /appr. 3000 lm/m

L	W	3000 K			4000 K			Tunable white 2700-6500 K**	lm /W	DIM DALI	W
		lm /W	ON/OFF	DIM DALI	lm /W	ON /OFF	DIM DALI				
844 mm	20	125	136-051-003	136-051-023	130	136-051-004	136-051-024	112	136-051-029*	23	
984 mm	23	126	136-052-003	136-052-023	133	136-052-004	136-052-024				
1.124 mm	26	127	136-053-003	136-053-023	133	136-053-004	136-053-024	119	136-053-029*	29	
1.404 mm	31	134	136-054-003	136-054-023	140	136-054-004	136-054-024	123	136-054-029*	35	
1.685 mm	37	134	136-055-003	136-055-023	141	136-055-004	136-055-024	126	136-055-029*	41	
(90°) 590 x 590 mm	26	127	136-056-003	136-056-023	133	136-056-004	136-056-024	119	136-056-029*	29	



STRONG ist das ideale Leuchtensystem, wenn eine homogene Ausleuchtung mit hohem Wirkungsgrad gefordert ist. Das lineare Beleuchtungssystem mit direkter Lichtverteilung ermöglicht eine ebenso strukturierte wie strukturierende Beleuchtung. Dabei besteht die Möglichkeit, die Beleuchtung mit STRONG 1 flächenbündig in die Gipskartonkonstruktionen von Decke und Wand zu integrieren sowie als Deckenanbau- oder abgehängtes System STRONG 2 zu realisieren. Alle Varianten können durch die Kombination von Leuchtenmodulen variabel verlängert werden. STRONG-Systeme können mit Eckverbindungen auch rechtwinklig geführt werden. Als Alternative zur satinierten Acrylabdeckung steht eine prismatische Abdeckung zur Verfügung, beispielsweise für Büroräume.

STRONG is the ideal lighting system wherever homogeneous illumination with a high degree of efficiency is required. The linear lighting system with direct light distribution provides an illumination which is both structured and structuring. There are also the options of integrating the light fittings recessed into the plasterboard structures of ceilings and walls with STRONG 1, or to have them installed as a STRONG 2 surface-mounted or pendant system. All variants can be flexibly extended by combining several lighting modules with each other. STRONG systems can also be guided around corners at right angles with the help of corner joints. For use in offices, a prismatic cover is available as an alternative to the satinised acrylic cover.

STRONG 1 | 2

STRONG 1

System

- › Einbausystem für Hohldecken
- › Aluminiumprofil weiß
- › Passgenaue LED Leuchteneinheiten in unterschiedlichen Längen
- › Wahlweise satinierte Abdeckung PUBLIC oder blendfreie Optik OFFICE
- › Werkzeuglose Montage der Leuchteneinheiten im Aluminiumprofil
- › Lichtverteilung direkt
- › Einbautiefe 110 mm



Aluminiumprofil (L max. 3.000 mm)
Aluminium profile (L max. 3.000 mm)
 weiß / white
126-001-100-□□□□(mm)

Bitte ergänzen Sie die Artikelnummer mit der gewünschten Profillänge: L = □□□□ (mm).
 Please complete the article number with the length of the profile: L = □□□□ (mm).

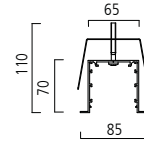

System

- › Recessed system for hollow ceilings
- › Aluminium profile white
- › Matching LED lighting units in several different lengths
- › Choice between satinised cover PUBLIC and glare-free OFFICE optic
- › Tool-free assembly of the lighting units in the aluminium profile
- › Direct light distribution
- › Depth of installation 110 mm

IP20

Aluminiumprofil, Zubehör und Leuchteneinheit bitte separat bestellen.

Please order the aluminium profile, accessories and lighting units separately.

Leuchteneinheiten siehe Seite 120.
 Lighting units see page 120.

Online-configurator
www.schmitz-leuchten.com

Zubehör / Accessories

Bitte ergänzen Sie die Artikelnummer mit der gewünschten Acryllänge/Abdecklänge: L = □□□□ (mm)
 Please complete the article number with the length of acrylic/blank element: L = □□□□ (mm)



PUBLIC
Acrylabdeckung satiniert
 Acrylic cover satinised
 L max. 3.000 mm
126-850-000-□□□□(mm)
 Acrylabdeckungen werden grundsätzlich abzüglich Ausdehnungsfaktor geliefert.
 Acrylic covers are generally supplied less expansion factor.

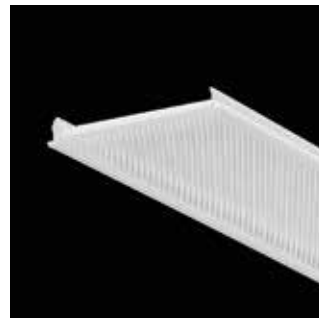

OFFICE
Prismatische Abdeckung
 Prismatic diffuser
 L max. 3.000 mm
126-851-000-□□□□(mm)



Blindabdeckung
 Blank element
 L max. 3.000 mm
 weiß / white
126-822-100-□□□□(mm)



2 Enddeckel
 2 End caps
 Tiefe / depth 2 mm
 weiß / white
126-809-100



Eckverbinder 90° / Angle connector 90°
 200 x 200 mm
 PUBLIC inkl. Acrylabdeckung satiniert
 incl. acrylic cover satinised
126-801-100
 OFFICE inkl. prismatischer Abdeckung
 incl. prismatic diffuser
126-832-100

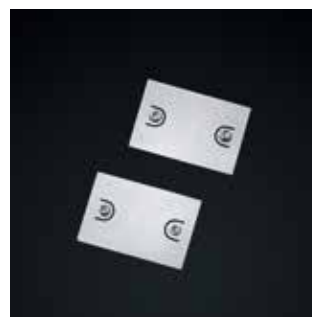

Linienverbinder
 Line connector
126-806-000



STRONG 2

System

- › System als Aufbau-, Pendel- oder Wandleuchte
- › Aluminiumprofil eloxiert oder weiß
- › Passgenaue LED Leuchteneinheiten in unterschiedlichen Längen
- › Wahlweise satinierte Abdeckung PUBLIC oder blendfreie Optik OFFICE
- › Werkzeuglose Montage der Leuchteneinheiten im Aluminiumprofil
- › Lichtverteilung direkt

System

- › System for surface, pendant or wall installation
- › Aluminium profile anodised or white
- › Matching LED lighting units in several different lengths
- › Choice between satinised cover PUBLIC and glare-free OFFICE optic
- › Tool-free assembly of the lighting units in the aluminium profile
- › Direct light distribution

IP20

Aluminiumprofil, Zubehör und Leuchteneinheit bitte separat bestellen.
Please order the aluminium profile, accessories and lighting units separately.

Leuchteneinheiten siehe Seite 120.
Lighting units see page 120.

Online-configurator
www.schmitz-leuchten.com

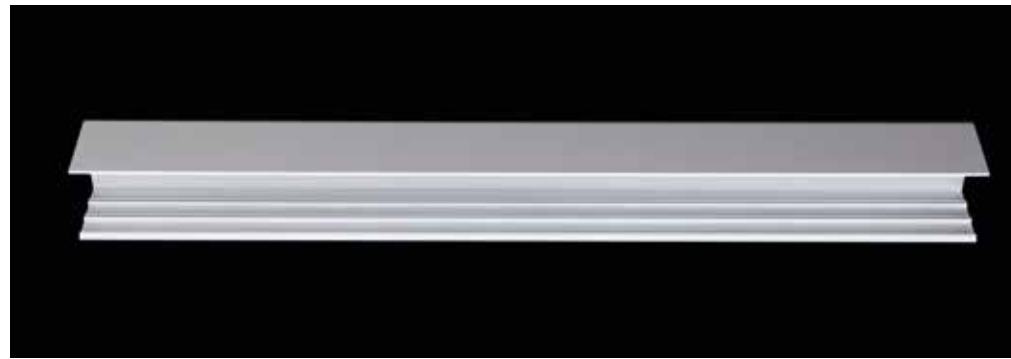

Aluminiumprofil (L max. 3.000 mm)
Aluminium profile (L max. 3.000 mm)
weiß / white
126-002-100-□□□□ (mm)
silber grau / silver grey
126-002-200-□□□□ (mm)

Bitte ergänzen Sie die Artikelnummer mit der gewünschten Profillänge: L = □□□□ (mm).
Please complete the article number with the length of the profile: L = □□□□ (mm).

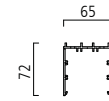

Zubehör / Accessories

Bitte ergänzen Sie die Artikelnummer mit der gewünschten Acryllänge/Abdeckungsgröße: L = □□□□ (mm)
Please complete the article number with the length of acrylic/blank element: L = □□□□ (mm)

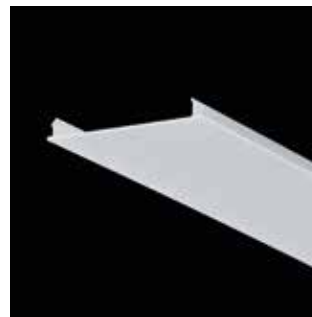

PUBLIC
Acrylabdeckung satiniert
Acrylic cover satinised
L max. 3.000 mm
126-850-000-□□□□ (mm)

Acrylabdeckungen werden grundsätzlich abzüglich Ausdehnungsfaktor geliefert.
Acrylic covers are generally supplied less expansion factor.

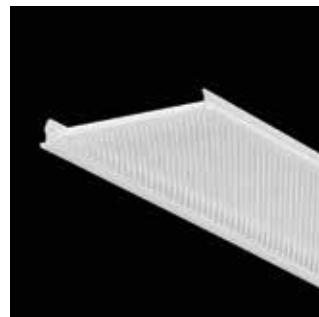

OFFICE
Prismatische Abdeckung
Prismatic diffuser
L max. 3.000 mm
126-851-000-□□□□ (mm)



Blindabdeckung
Blank element
L max. 3.000 mm
weiß / white
126-822-100-□□□□ (mm)
Aluminium eloxiert
Aluminium anodised
126-822-200-□□□□ (mm)

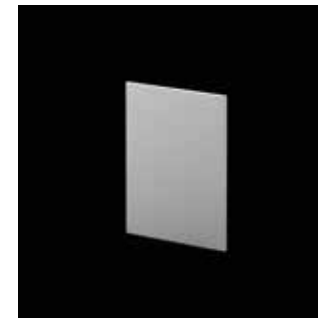

2 Enddeckel
2 End caps
Tiefe / depth 2 mm
weiß / white
126-810-100
Aluminium eloxiert / Aluminium anodised
126-810-200



Kabeleinspeisung
incl. Baldachin und Stahlseil, kürzbar
Cable feeder
incl. canopy and steel cable, adjustable
weiß / white L 3.000 mm
126-839-100 3-polig / 3-pole 3 x 0,75 mm²
126-813-100 5-polig / 5-pole 5 x 1,5 mm²
126-814-100 7-polig / 7-pole 7 x 1,5 mm²

Aluminium eloxiert / Aluminium anodised
L 3.000 mm
126-839-200 3-polig / 3-pole 3 x 0,75 mm²
126-813-200 5-polig / 5-pole 5 x 1,5 mm²
126-814-200 7-polig / 7-pole 7 x 1,5 mm²



Stahlseilaufhängung,
kürzbar L 3.000 mm (je 1,5 m)
Steel cable suspension,
adjustable L 3.000 mm (per 1.5 m)
weiß / white
126-816-100
Aluminium eloxiert / Aluminium anodised
126-816-200



Eckverbinder 90°
Angle connector 90°
200 x 200 mm
PUBLIC
inkl. Acrylabdeckung satiniert
incl. acrylic cover satinised
weiß / white
126-802-100
Aluminium eloxiert / Aluminium anodised
126-802-200



Linienverbinder
Line connector
126-806-000



Wandbefestigung,
Gesamtausladung mit Profil 80 mm
(je 1,5 m)
Wall fastening
depth (incl. profile) 80 mm (per 1.5 m)
weiß / white
126-818-100
Aluminium eloxiert / Aluminium anodised
126-818-200



STRONG 1|2

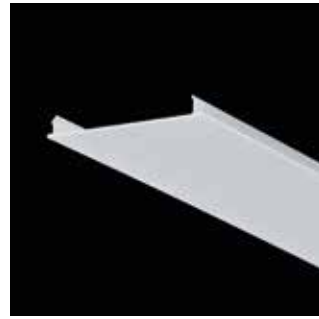

PUBLIC
Acrylabdeckung satiniert
Acrylic cover satinised
STRONG 1|2 PUBLIC

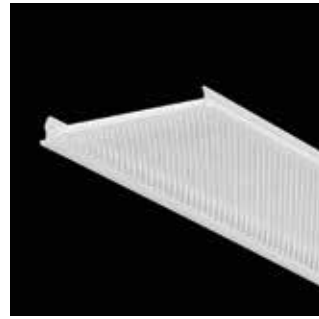
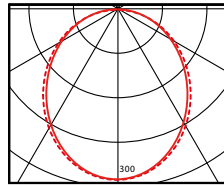

OFFICE
Prismatische Abdeckung
Prismatic diffuser
STRONG 1|2 OFFICE

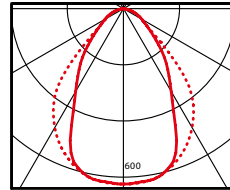

Leuchteinheit LED mit 5 poliger Durchgangsverdrahtung (LO¹ ca. 1600 lm/m) Ra > 80
Lighting unit LED with 5 pole electrical connection (LO¹ appr. 1600 lm/m) CRI > 80

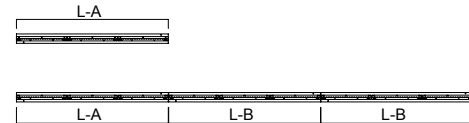

L-A	L-B	W	3000K				4000K			
			PUBLIC	OFFICE	ON /OFF	DIM DALI	PUBLIC	OFFICE	ON /OFF	DIM DALI
850 mm	841 mm	15 W	90 lm/W	87 lm/W	126-131-003	126-131-023	93 lm/W	90 lm/W	126-131-004	126-131-024
990 mm	981 mm	17 W	91 lm/W	88 lm/W	126-135-003	126-135-023	94 lm/W	91 lm/W	126-135-004	126-135-024
1.130 mm	1.121 mm	19 W	92 lm/W	92 lm/W	126-132-003	126-132-023	97 lm/W	95 lm/W	126-132-004	126-132-024
1.410 mm	1.401 mm	23 W	96 lm/W	93 lm/W	126-133-003	126-133-023	100 lm/W	98 lm/W	126-133-004	126-133-024
1.690 mm	1.681 mm	27 W	98 lm/W	96 lm/W	126-134-003	126-134-023	102 lm/W	98 lm/W	126-134-004	126-134-024
2.530 mm	2.521 mm	38 W	104 lm/W	101 lm/W	126-137-003	126-137-023	108 lm/W	105 lm/W	126-137-004	126-137-024

Leuchteinheit LED mit 5 poliger Durchgangsverdrahtung (LO² ca. 2710 lm/m) Ra > 80
Lighting unit LED with 5 pole electrical connection (LO² appr. 2710 lm/m) CRI > 80

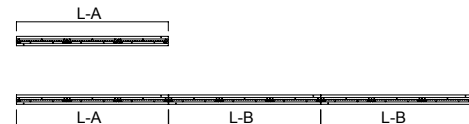

L-A	L-B	W	3000K				4000K			
			PUBLIC	OFFICE	ON /OFF	DIM DALI	PUBLIC	OFFICE	ON /OFF	DIM DALI
850 mm	841 mm	24 W	96 lm/W	94 lm/W	126-120-003	126-120-023	100 lm/W	98 lm/W	126-120-004	126-120-024
990 mm	981 mm	27 W	100 lm/W	98 lm/W	126-124-003	126-124-023	104 lm/W	102 lm/W	126-124-004	126-124-024
1.130 mm	1.121 mm	31 W	98 lm/W	97 lm/W	126-121-003	126-121-023	103 lm/W	102 lm/W	126-121-004	126-121-024
1.410 mm	1.401 mm	38 W	101 lm/W	99 lm/W	126-122-003	126-122-023	105 lm/W	104 lm/W	126-122-004	126-122-024
1.690 mm	1.681 mm	45 W	102 lm/W	100 lm/W	126-123-003	126-123-023	107 lm/W	104 lm/W	126-123-004	126-123-024
2.530 mm	2.521 mm	65 W	106 lm/W	104 lm/W	126-126-003	126-126-023	111 lm/W	108 lm/W	126-126-004	126-126-024

Leuchteinheit LED mit 5 poliger Durchgangsverdrahtung (ca. 2900 lm/m) Ra > 80
Lighting unit LED with 5 pole electrical connection (appr. 2900 lm/m) CRI > 80

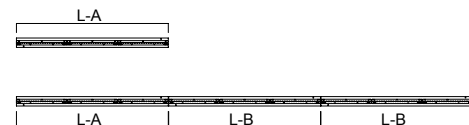

L-A	L-B	W	Tunable white** 3000-6000K		
			PUBLIC	OFFICE	DIM DALI
850 mm	841 mm	27 W	91 lm/W	89 lm/W	126-120-029*
1.130 mm	1.121 mm	35 W	93 lm/W	90 lm/W	126-121-029*
1.410 mm	1.401 mm	42 W	96 lm/W	94 lm/W	126-122-029*
1.690 mm	1.681 mm	50 W	97 lm/W	95 lm/W	126-123-029*

* DALI DT6 (Device Type 6) erforderlich / required
** Notlicht nicht möglich / Emergency light not available





Flächenbündigkeit als großes Gestaltungsthema in der Architektur findet sich auch in neuen Leuchtenkonzepten wieder. TZ-T fügt sich nahtlos in abgehängte Decken – Beleuchtung findet so nicht mehr vor Wand oder Decke statt, sondern wird in die Architektur integriert. Der rahmenlose Einbau bietet ein Höchstmaß an Reduktion und gestalterischer Perfektion, ebenso ist aber auch ein Einbau mit Rahmen möglich.

Recessed installation as a major design topic is also reflected in new lighting concepts. The TZ-T fits seamlessly into suspended ceilings – the illumination is no longer in front of the wall or ceiling but is integrated into the architecture. The frameless installation offers a maximum degree of reduction to stylistic perfection, but it can just as well be installed with a frame.



TZ-T

TZ-T

Deckenleuchte

- › Einbauleuchte für den randlosen Einbau in Gipskartondecken
- › Metall-Einbaugehäuse, weiß
- › Abdeckung opal für homogene Ausleuchtung
- › Lichtverteilung direkt
- › Energieeffiziente Leuchtstofflampen oder Low-Power-LEDs
- › XXX-E01 = Leuchte mit Notlicht (Batterie 3 h), weitere Notlichtvarianten auf Anfrage möglich

Ceiling light

- › Frameless recessed light fixture for seamless installation in plasterboard ceilings
- › Metal plaster-in housing, white
- › Cover opal for uniform illumination
- › Direct light distribution
- › Energy-efficient fluorescent lights or low-power LEDs
- › XXX-E01 = lamp with emergency light (battery 3 h), other emergency light variants available on request

IP20

TZ-T

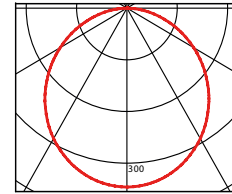

Einbauleuchte und Einbaugehäuse bitte separat bestellen.
Please order the lighting unit and plaster-in housing separately.



Ø 220 x 125 mm

3000 K, 14 W, 71 lm/W, Ra > 80	3,5 kg
122-012-103	ON/OFF
122-012-123	DIM DALI
4000 K, 14 W, 75 lm/W, Ra > 80	3,5 kg
122-012-104	ON/OFF
122-012-124	DIM DALI

Einbaugehäuse / Plaster-in housing

122-013-100

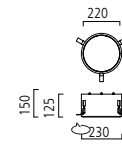

Ø 350 x 100 mm

3000 K, 16 W, 88 lm/W, Ra > 80	5,5 kg
122-001-103	ON/OFF
122-001-123	DIM DALI
4000 K, 16 W, 94 lm/W, Ra > 80	5,5 kg
122-001-104	ON/OFF
122-001-124	DIM DALI

Einbaugehäuse / Plaster-in housing

122-014-100

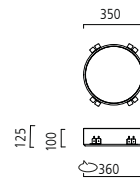

Ø 450 x 125 mm

3000 K, 28 W, 86 lm/W, Ra > 80	8,0 kg
122-002-103	ON/OFF
122-002-123	DIM DALI
4000 K, 28 W, 93 lm/W, Ra > 80	8,0 kg
122-002-104	ON/OFF
122-002-124	DIM DALI
3000 K, 44 W, 82 lm/W, Ra > 80	8,0 kg
122-022-103	ON/OFF
122-022-123	DIM DALI
4000 K, 44 W, 86 lm/W, Ra > 80	8,0 kg
122-022-104	ON/OFF
122-022-124	DIM DALI

Einbaugehäuse / Plaster-in housing

122-015-100

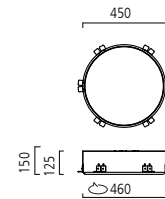

Ø 650 x 125 mm

3000 K, 56 W, 93 lm/W, Ra > 80	13,5 kg
122-003-103	ON/OFF
122-003-123	DIM DALI
4000 K, 56 W, 100 lm/W, Ra > 80	13,5 kg
122-003-104	ON/OFF
122-003-124	DIM DALI

Einbaugehäuse / Plaster-in housing

122-016-100

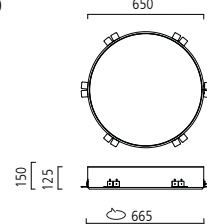

Ø 950 x 125 mm

3000 K, 106 W, 90 lm/W, Ra > 80	25,0 kg
122-004-103	ON/OFF
122-004-123	DIM DALI
4000 K, 106 W, 99 lm/W, Ra > 80	25,0 kg
122-004-104	ON/OFF
122-004-124	DIM DALI

Einbaugehäuse / Plaster-in housing

122-017-100

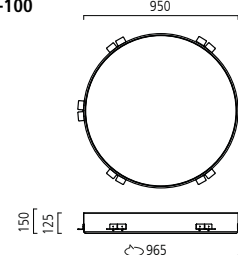

337 x 337 x 100 mm

3000 K, 11 W, 109 lm/W, Ra > 80	4,4 kg
122-009-103	ON/OFF
122-009-123	DIM DALI
4000 K, 11 W, 114 lm/W, Ra > 80	4,4 kg
122-009-104	ON/OFF
122-009-124	DIM DALI

Einbaugehäuse / Plaster-in housing

122-018-100

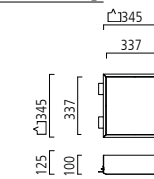

460 x 460 x 125 mm

3000 K, 31 W, 113 lm/W, Ra > 80	6,8 kg
122-023-103	ON/OFF
122-023-123	DIM DALI
4000 K, 31 W, 123 lm/W, Ra > 80	6,8 kg
122-023-104	ON/OFF
122-023-124	DIM DALI

Einbaugehäuse / Plaster-in housing

122-019-100

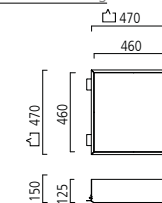

630 x 630 x 125 mm

3000 K, 40 W, 115 lm/W, Ra > 80	13,9 kg
122-010-103	ON/OFF
122-010-123	DIM DALI
4000 K, 40 W, 123 lm/W, Ra > 80	13,9 kg
122-010-104	ON/OFF
122-010-124	DIM DALI

Einbaugehäuse / Plaster-in housing

122-020-100

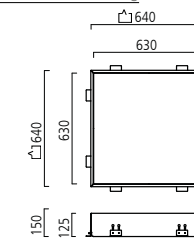

920 x 920 x 125 mm

3000 K, 90 W, 116 lm/W, Ra > 80	25,5 kg
122-011-103	ON/OFF
122-011-123	DIM DALI
4000 K, 90 W, 124 lm/W, Ra > 80	25,5 kg
122-011-104	ON/OFF
122-011-124	DIM DALI

Einbaugehäuse / Plaster-in housing

122-021-100

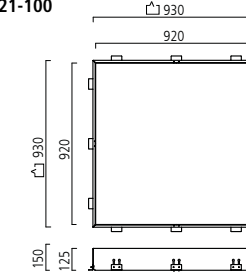

TZ-T

Deckenleuchte

- › Einbauleuchte mit Einbau-rahmen für den Einbau in Gipskartondecken
- › Metall-Einbaugehäuse, weiß
- › Abdeckung opal für homogene Ausleuchtung
- › Lichtverteilung direkt
- › Energieeffiziente Leuchtstofflampen oder Low-Power-LEDs
- ›  XXX-E01 = Leuchte mit Notlicht (Batterie 3 h), weitere Notlichtvarianten auf Anfrage möglich

Ceiling light



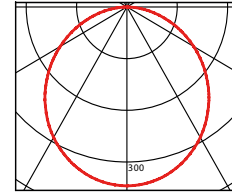

- › Recessed light fixture with mounting frame for installation in plasterboard ceilings
- › Metal plaster-in housing, white
- › Cover opal for uniform illumination
- › Direct light distribution
- › Energy-efficient fluorescent lights or low-power LEDs
- ›  XXX-E01 = lamp with emergency light (battery 3 h), other emergency light variants available on request

IP20

TZ-T





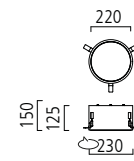

Ø 236 x 125 mm

3000 K, 14 W, 71 lm/W, Ra > 80	3,9 kg
122-033-103	ON/OFF 
122-033-123	DIM DALI 
4000 K, 14 W, 75 lm/W, Ra > 80	3,9 kg
122-033-104	ON/OFF 
122-033-124	DIM DALI 





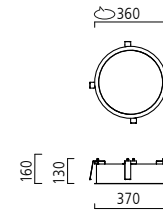

Ø 370 x 130 mm

3000 K, 16 W, 88 lm/W, Ra > 80	5,9 kg
122-034-103	ON/OFF 
122-034-123	DIM DALI 
4000 K, 16 W, 94 lm/W, Ra > 80	5,9 kg
122-034-104	ON/OFF 
122-034-124	DIM DALI 





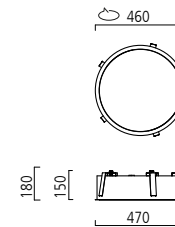

Ø 470 x 150 mm





3000 K, 28 W, 86 lm/W, Ra > 80	8,4 kg
122-035-103	ON/OFF 
122-035-123	DIM DALI 
4000 K, 28 W, 93 lm/W, Ra > 80	8,4 kg
122-035-104	ON/OFF 
122-035-124	DIM DALI 



3000 K, 44 W, 82 lm/W, Ra > 80



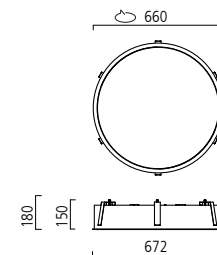

3000 K, 44 W, 82 lm/W, Ra > 80	8,4 kg
122-036-103	ON/OFF 
122-036-123	DIM DALI 
4000 K, 44 W, 86 lm/W, Ra > 80	8,4 kg
122-036-104	ON/OFF 
122-036-124	DIM DALI 

Ø 672 x 150 mm

3000 K, 56 W, 93 lm/W, Ra > 80	13,9 kg
122-037-103	ON/OFF 
122-037-123	DIM DALI 
4000 K, 56 W, 100 lm/W, Ra > 80	13,9 kg
122-037-104	ON/OFF 
122-037-124	DIM DALI 





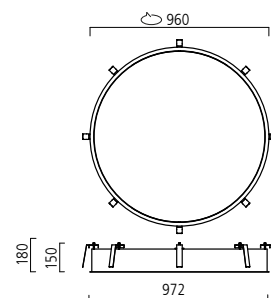

Ø 972 x 150 mm

3000 K, 106 W, 90 lm/W, Ra > 80	25,4 kg
122-038-103	ON/OFF 
122-038-123	DIM DALI 
4000 K, 106 W, 99 lm/W, Ra > 80	25,4 kg
122-038-104	ON/OFF 
122-038-124	DIM DALI 





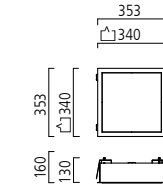

353 x 353 x 130 mm

3000 K, 11 W, 109 lm/W, Ra > 80	4,8 kg
122-039-103	ON/OFF 
122-039-123	DIM DALI 
4000 K, 11 W, 109 lm/W, Ra > 80	4,8 kg
122-039-104	ON/OFF 
122-039-124	DIM DALI 





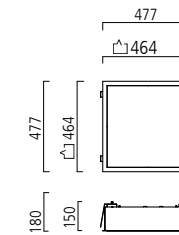

477 x 477 x 150 mm

3000 K, 31 W, 113 lm/W, Ra > 80	7,2 kg
122-040-103	ON/OFF 
122-040-123	DIM DALI 
4000 K, 31 W, 123 lm/W, Ra > 80	7,2 kg
122-040-104	ON/OFF 
122-040-124	DIM DALI 





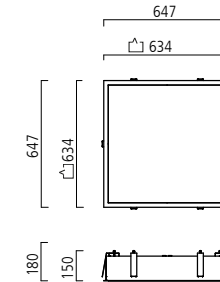

647 x 647 x 150 mm

3000 K, 40 W, 115 lm/W, Ra > 80	14,3 kg
122-041-103	ON/OFF 
122-041-123	DIM DALI 
4000 K, 40 W, 123 lm/W, Ra > 80	14,3 kg
122-041-104	ON/OFF 
122-041-124	DIM DALI 



938 x 938 x 150 mm

3000 K, 90 W, 116 lm/W, Ra > 80	25,9 kg
122-042-103	ON/OFF 
122-042-123	DIM DALI 
4000 K, 90 W, 124 lm/W, Ra > 80	25,9 kg
122-042-104	ON/OFF 
122-042-124	DIM DALI 

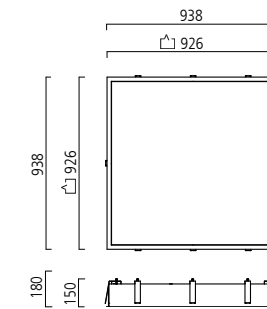



Dank des rechtwinkligen Querschnitts des Gipseinbaukanals kann in Wand und Decke nicht nur eine lineare, sondern eine geradlinige, flächenbündige und moderne Beleuchtung integriert werden. Die technische, funktionale und gestalterische Ausführung ist dabei vielfältig.

Thanks to the rectangular cross-section of the gypsum installation channel, not just a linear lighting, but a modern, straight-lined and recessed lighting system can be integrated in walls and ceilings. It offers extensive scope for technical, functional and creative design.

TZ-55

TZ-55

System

- › Einbaukanal aus Gipskarton für den randlosen Einbau in Gipskartondecken und -wände
- › Passgenaue LED Leuchteneinheiten in unterschiedlichen Längen
- › Wahlweise satinierte Abdeckung PUBLIC oder blendfreie Optik OFFICE
- › Werkzeuglose Montage der Leuchteneinheiten im Aluminiumprofil
- › Lichtverteilung direkt
- › Energieeffiziente Low-Power-LEDs

System

- › Recessed gypsum mounting channel for seamless integration in plasterboard ceilings or walls
- › Matching LED lighting units in several different lengths
- › Choice between satinised cover PUBLIC and glare-free OFFICE optic
- › Tool-free assembly of the lighting units in the aluminium profile
- › Direct light distribution
- › Energy-efficient low power LEDs

IP20

Gipskanal, Aluminiumprofil, Zubehör + Leuchteneinheit bitte separat bestellen.

Please order the gypsum channel, aluminium profile, accessories + lighting units separately.

Einbaukanal aus Gips / Recessed mounting channel made of gypsum



40001.00	1.000 mm	5,8 kg
40002.00	2.000 mm	11,8 kg
40122.00	Eckverbinder 90°, 2-teilig Corner connector 90°, 2-parts	11,8 kg

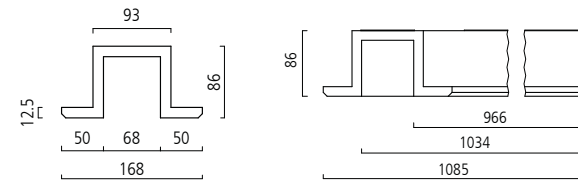

Aluminiumprofil (L max. 3.000 mm) weiß / Aluminium profile (L max. 3.000 mm) white



126-002-100-xxxx (mm)

Bitte ergänzen Sie die Artikelnummer mit der gewünschten Profillänge: L = xxxx (mm).

Please complete the article number with the length of the profile: L = xxxx (mm).

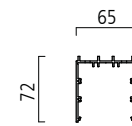

Zubehör / Accessories

Bitte ergänzen Sie die Artikelnummer mit der gewünschten Acryllänge/Abdeckungsgröße: L = xxxx (mm)

Please complete the article number with the length of acrylic/blank element: L = xxxx (mm)

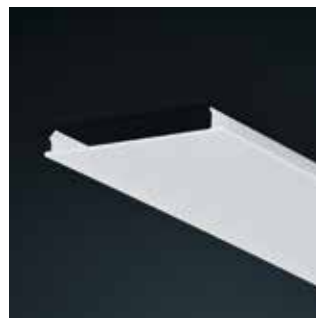

PUBLIC Acrylabdeckung satiniert

Acrylic cover satinised
L max. 3.000 mm

126-850-000-xxxx (mm)

Acrylabdeckungen werden grundsätzlich abzüglich Ausdehnungsfaktor geliefert.

Acrylic covers are generally supplied less expansion factor.

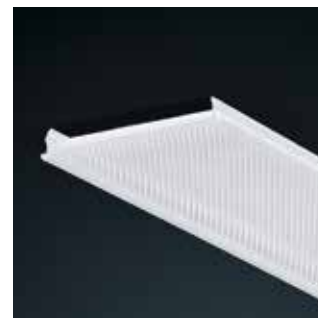

OFFICE Prismatische Abdeckung

Prismatic diffuser
L max. 3.000 mm

126-851-000-xxxx (mm)

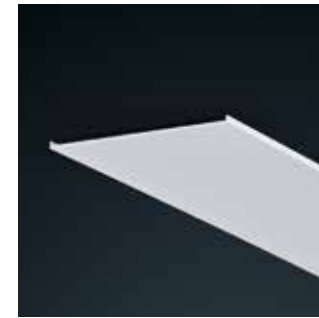

Blindabdeckung

Blank element
L max. 3.000 mm
weiß / white

126-822-100-xxxx (mm)



Eckverbinder 90°

Angle connector 90°

200 x 200 mm / weiß, white

PUBLIC

inkl. Acrylabdeckung satiniert

incl. acrylic cover satinised

126-802-100

OFFICE

inkl. prismatischer Abdeckung

incl. prismatic diffuser

126-833-100

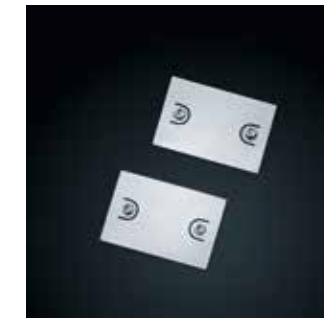

Linienverbinder

Line connector

126-806-000

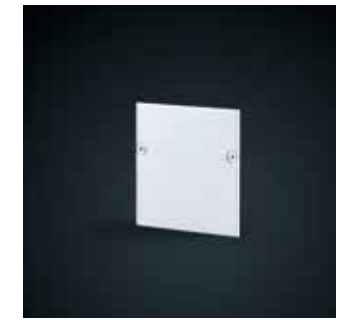

2 Enddeckel

2 End caps

Tiefe, depth 2 mm / weiß, white

126-810-100

Leuchteneinheit LED mit 5 poliger Durchgangsverdrahtung (LO¹ ca. 1600 lm/m) Ra > 80

Lighting unit LED with 5 pole electrical connection (LO¹ appr. 1600 lm/m) CRI > 80

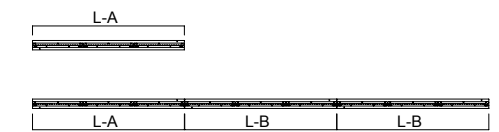

L-A	L-B	W	3000K				4000K			
			PUBLIC	OFFICE	ON / OFF	DIM DALI	PUBLIC	OFFICE	ON / OFF	DIM DALI
850 mm	841 mm	15 W	90 lm/W	87 lm/W	126-131-003	126-131-023	93 lm/W	90 lm/W	126-131-004	126-131-024
990 mm	981 mm	17 W	91 lm/W	88 lm/W	126-135-003	126-135-023	94 lm/W	91 lm/W	126-135-004	126-135-024
1.130 mm	1.121 mm	19 W	92 lm/W	92 lm/W	126-132-003	126-132-023	97 lm/W	95 lm/W	126-132-004	126-132-024
1.410 mm	1.401 mm	23 W	96 lm/W	93 lm/W	126-133-003	126-133-023	100 lm/W	98 lm/W	126-133-004	126-133-024
1.690 mm	1.681 mm	27 W	98 lm/W	96 lm/W	126-134-003	126-134-023	102 lm/W	98 lm/W	126-134-004	126-134-024
2.530 mm	2.521 mm	38 W	104 lm/W	101 lm/W	126-137-003	126-137-023	108 lm/W	105 lm/W	126-137-004	126-137-024

Leuchteneinheit LED mit 5 poliger Durchgangsverdrahtung (LO² ca. 2710 lm/m) Ra > 80

Lighting unit LED with 5 pole electrical connection (LO² appr. 2710 lm/m) CRI > 80

L-A	L-B	W	3000K				4000K			
			PUBLIC	OFFICE	ON / OFF	DIM DALI	PUBLIC	OFFICE	ON / OFF	DIM DALI
850 mm	841 mm	24 W	96 lm/W	94 lm/W	126-120-003	126-120-023	100 lm/W	98 lm/W	126-120-004	126-120-024
990 mm	981 mm	27 W	100 lm/W	98 lm/W	126-124-003	126-124-023	104 lm/W	102 lm/W	126-124-004	126-124-024
1.130 mm	1.121 mm	31 W	98 lm/W	97 lm/W	126-121-003	126-121-023	103 lm/W	102 lm/W	126-121-004	126-121-024
1.410 mm	1.401 mm	38 W	101 lm/W	99 lm/W	126-122-003	126-122-023	105 lm/W	104 lm/W	126-122-004	126-122-024
1.690 mm	1.681 mm	45 W	102 lm/W	100 lm/W	126-123-003	126-123-023	107 lm/W	104 lm/W	126-123-004	126-123-024
2.530 mm	2.521 mm	65 W	106 lm/W	104 lm/W	126-126-003	126-126-023	111 lm/W	108 lm/W	126-126-004	126-126-024

Leuchteneinheit LED mit 5 poliger Durchgangsverdrahtung (ca. 2900 lm/m) Ra > 80

Lighting unit LED with 5 pole electrical connection (appr. 2900 lm/m) CRI > 80

L-A	L-B	W	Tunable white** 3000-6000K		
			PUBLIC	OFFICE	DIM DALI
850 mm	841 mm	27 W	91 lm/W	89 lm/W	126-120-029*
1.130 mm	1.121 mm	35 W	93 lm/W	90 lm/W	126-121-029*
1.410 mm	1.401 mm	42 W	96 lm/W	94 lm/W	126-122-029*
1.690 mm	1.681 mm	50 W	97 lm/W	95 lm/W	126-123-029*

* DALI DT6 (Device Type 6) erforderlich / required

** Notlicht nicht möglich / Emergency light not available

TZ-55 PUBLIC

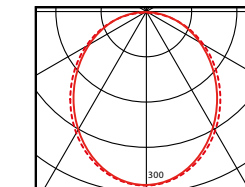

TZ-55 OFFICE

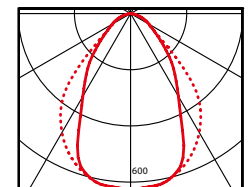



Mit dem Einbausystem TZ-100 können interessante Effekte durch die blendfreie, indirekte Beleuchtung von Wänden, Decken und Böden erzielt werden. Die Form des randlos in Wand oder Decke eingebauten Gipseinbaukanals lässt das Licht indirekt auf die benachbarte Fläche strahlen.

With the TZ-100 installation system, interesting effects can be achieved with glare-free indirect illumination of walls, ceilings and floors. The form of the gypsum installation channel seamlessly recessed in a wall or ceiling causes the light to shine indirectly onto the adjacent surface.

TZ-100

TZ-100

System

- › Einbaukanal aus Gipskarton für den randlosen Einbau in Gipskartondecken und -wände
- › Passgenaue LED Leuchteneinheiten in unterschiedlichen Längen
- › Wahlweise satinierte Abdeckung PUBLIC oder blendfreie Optik OFFICE
- › Werkzeuglose Montage der Leuchteneinheiten im Aluminiumprofil
- › Lichtverteilung direkt
- › Energieeffiziente Low-Power-LEDs

System

- › Recessed gypsum mounting channel for seamless integration in plasterboard ceilings or walls
- › Matching LED lighting units in several different lengths
- › Choice between satinised cover PUBLIC and glare-free OFFICE optic
- › Tool-free assembly of the lighting units in the aluminium profile
- › Direct light distribution
- › Energy-efficient low power LEDs

IP20

Gipskanal, Aluminiumprofil, Zubehör + Leuchteneinheit bitte separat bestellen.

Please order the gypsum channel, aluminium profile, accessories + lighting units separately.

Einbaukanal aus Gips / Recessed mounting channel made of gypsum

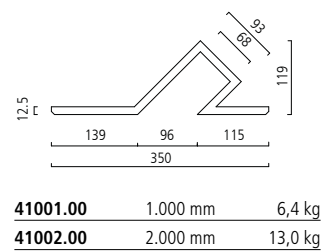

Aluminiumprofil (L max. 3.000 mm) weiß / Aluminium profile (L max. 3.000 mm) white



126-002-100-xxxx (mm)

Bitte ergänzen Sie die Artikelnummer mit der gewünschten Profillänge: L = xxxx (mm).

Please complete the article number with the length of the profile: L = xxxx (mm).

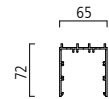

Zubehör / Accessories

Bitte ergänzen Sie die Artikelnummer mit der gewünschten Acryllänge/Abdeckungsgröße: L = xxxx (mm)

Please complete the article number with the length of acrylic/blank element: L = xxxx (mm)



PUBLIC

Acrylabdeckung satiniert

Acrylic cover satinised
L max. 3.000 mm

126-850-000-xxxx (mm)

Acrylabdeckungen werden grundsätzlich abzüglich Ausdehnungsfaktor geliefert.

Acrylic covers are generally supplied less expansion factor.

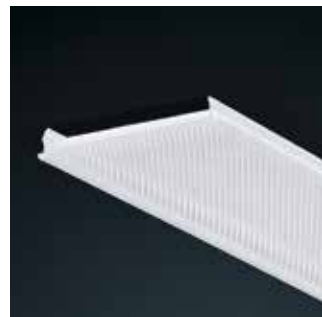

OFFICE

Prismatische Abdeckung

Prismatic diffuser
L max. 3.000 mm

126-851-000-xxxx (mm)



Blindabdeckung

Blank element
L max. 3.000 mm
weiß / white

126-822-100-xxxx (mm)

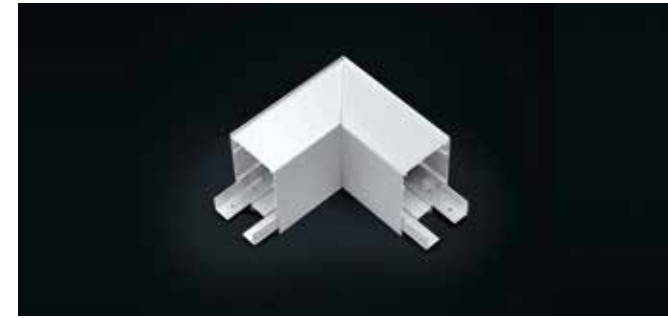

Eckverbinder 90°

Angle connector 90°

200 x 200 mm / weiß, white

PUBLIC

inkl. Acrylabdeckung satiniert

incl. acrylic cover satinised

126-802-100

OFFICE

inkl. prismatischer Abdeckung

incl. prismatic diffuser

126-833-100

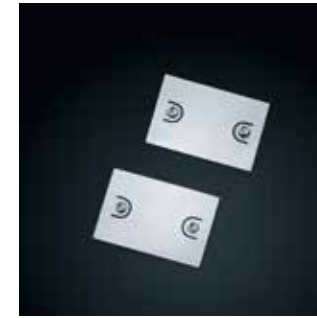

Linienverbinder

Line connector

126-806-000



2 Enddeckel

2 End caps

Tiefe, depth 2 mm / weiß, white

126-810-100

Leuchteneinheit LED mit 5 poliger Durchgangsverdrahtung (LO¹ ca. 1600 lm/m) Ra > 80

Lighting unit LED with 5 pole electrical connection (LO¹ appr. 1600 lm/m) CRI > 80

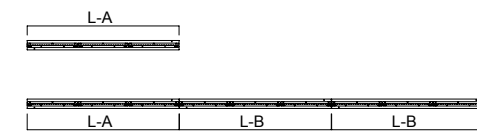

L-A	L-B	W	3000K				4000K			
			PUBLIC	OFFICE	ON / OFF	DIM DALI	PUBLIC	OFFICE	ON / OFF	DIM DALI
850 mm	841 mm	15 W	90 lm/W	87 lm/W	126-131-003	126-131-023	93 lm/W	90 lm/W	126-131-004	126-131-024
990 mm	981 mm	17 W	91 lm/W	88 lm/W	126-135-003	126-135-023	94 lm/W	91 lm/W	126-135-004	126-135-024
1.130 mm	1.121 mm	19 W	92 lm/W	92 lm/W	126-132-003	126-132-023	97 lm/W	95 lm/W	126-132-004	126-132-024
1.410 mm	1.401 mm	23 W	96 lm/W	93 lm/W	126-133-003	126-133-023	100 lm/W	98 lm/W	126-133-004	126-133-024
1.690 mm	1.681 mm	27 W	98 lm/W	96 lm/W	126-134-003	126-134-023	102 lm/W	98 lm/W	126-134-004	126-134-024
2.530 mm	2.521 mm	38 W	104 lm/W	101 lm/W	126-137-003	126-137-023	108 lm/W	105 lm/W	126-137-004	126-137-024

Leuchteneinheit LED mit 5 poliger Durchgangsverdrahtung (LO² ca. 2710 lm/m) Ra > 80

Lighting unit LED with 5 pole electrical connection (LO² appr. 2710 lm/m) CRI > 80

L-A	L-B	W	3000K				4000K			
			PUBLIC	OFFICE	ON / OFF	DIM DALI	PUBLIC	OFFICE	ON / OFF	DIM DALI
850 mm	841 mm	24 W	96 lm/W	94 lm/W	126-120-003	126-120-023	100 lm/W	98 lm/W	126-120-004	126-120-024
990 mm	981 mm	27 W	100 lm/W	98 lm/W	126-124-003	126-124-023	104 lm/W	102 lm/W	126-124-004	126-124-024
1.130 mm	1.121 mm	31 W	98 lm/W	97 lm/W	126-121-003	126-121-023	103 lm/W	102 lm/W	126-121-004	126-121-024
1.410 mm	1.401 mm	38 W	101 lm/W	99 lm/W	126-122-003	126-122-023	105 lm/W	104 lm/W	126-122-004	126-122-024
1.690 mm	1.681 mm	45 W	102 lm/W	100 lm/W	126-123-003	126-123-023	107 lm/W	104 lm/W	126-123-004	126-123-024
2.530 mm	2.521 mm	65 W	106 lm/W	104 lm/W	126-126-003	126-126-023	111 lm/W	108 lm/W	126-126-004	126-126-024

Leuchteneinheit LED mit 5 poliger Durchgangsverdrahtung (ca. 2900 lm/m) Ra > 80

Lighting unit LED with 5 pole electrical connection (appr. 2900 lm/m) CRI > 80

L-A	L-B	W	Tunable white** 3000-6000K		
			PUBLIC	OFFICE	DIM DALI
850 mm	841 mm	27 W	91 lm/W	89 lm/W	126-120-029*
1.130 mm	1.121 mm	35 W	93 lm/W	90 lm/W	126-121-029*
1.410 mm	1.401 mm	42 W	96 lm/W	94 lm/W	126-122-029*
1.690 mm	1.681 mm	50 W	97 lm/W	95 lm/W	126-123-029*

TZ-100 PUBLIC

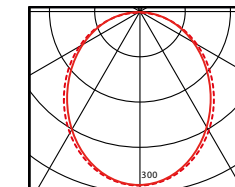

TZ-100 OFFICE

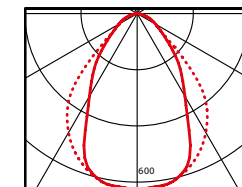

* DALI DT6 (Device Type 6) erforderlich / required

** Notlicht nicht möglich / Emergency light not available

Tickets

SB-Service

Weltbank
e|end BW Bank

Besonders in großen Räumen ermöglicht das Voutensystem eine kreative Deckengestaltung. Die Voutenelemente aus Gips mit abgerundeten Konturen werden randlos in Gipskartondecken eingebaut und bilden eine homogene und schattenfrei ausgeleuchtete Lichtvoute ohne sichtbare Ecken oder Kanten. Aus Geraden und Viertelbögen mit unterschiedlichen Radien lassen sich Kreise, Ovale oder andere freie Formen gestalten. Bei einer Bestückung mit RGB-LED sind auf Wunsch farbige Lichteffekte möglich.

The cove lighting system enables creative design of ceilings especially in large rooms. The gypsum cove elements with rounded contours are seamlessly integrated in plasterboard ceilings and form a homogeneously illuminated light cove without shadows or visible sharp edges or corners. Straight lines and quarter circles with varying radii, full circles, ovals or other free forms can be created. With LED luminaires, coloured light effects are possible if desired.

TZ-200

TZ-200

System

- › Gipsvoutenelemente für den randlosen Einbau in Gipskartondecken
- › Gleichbleibend hohe Qualität durch vorgefertigte Gips-Module
- › Schattenfreie Ausleuchtung, auch in den Radien
- › Passgenaue LED Stripes in unterschiedlichen Längen
- › LED-Stripe weiß oder RGB wahlweise mit Funkfernbedienung
- › Lichtverteilung indirekt

System

- › Cove element, made of gypsum for seamless installation in plasterboard ceilings
- › Consistent high quality by use of prefabricated gypsum modules
- › Shadow-free illumination, also in the curves
- › Matching LED stripes in several different lengths
- › LED stripe white or RGB with optional radio remote control
- › Indirect light distribution

IP20

Die Anordnung von LED Einheiten in der Lichtvoute

LED Stripes werden mit der rückwandigen Klebefolie des Stripes in die dafür vorgesehene Führung des Lichtvouten-Oberteils geklebt. Entsprechende Netzteile und Steuergeräte werden in das Unterteil der Lichtvoute gelegt. LED Stripes werden nur direkt am Netzteil angeschlossen und dürfen nicht verlängert bzw. hintereinander geschaltet werden.

The arrangement of LED units in cove light

Using the adhesive film of the stripes, the LED stripes are glued into the prepared track in the cove element. Corresponding power supply units and control units are placed in the lower part of the cove element. LED stripes are connected to the power supply unit directly only and may not be extended and/or connected one after another.

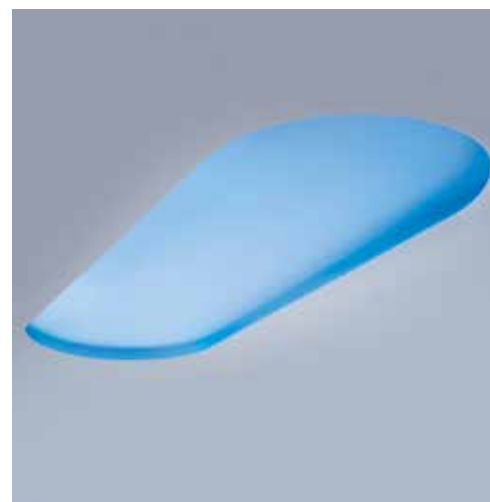
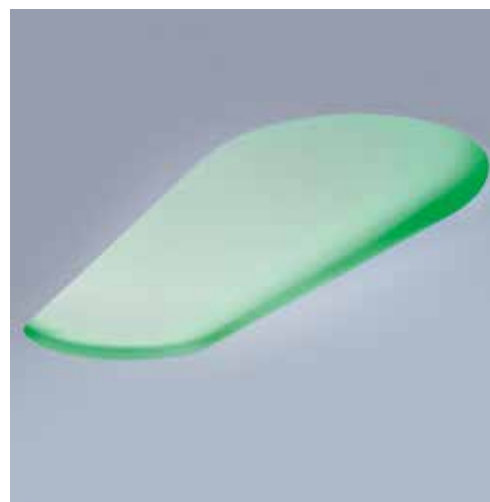

Bestehend aus Ober- und Unterteil mit Führung für LED-Stripes
Consisting of upper and lower part, including track for LED stripes

Voutenelemente aus Gips

Cove elements made of gypsum
Gerade / Straight

	L	L-LED Stripe	kg
51002.00	2.000 mm	2.000 mm	24

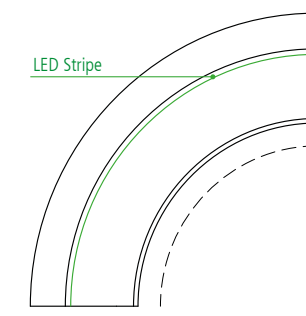
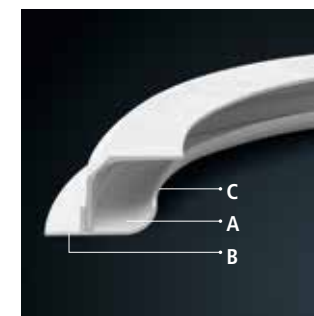
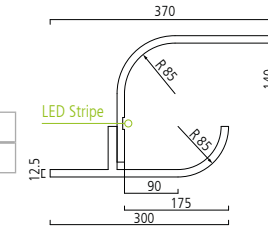

Viertelbogen, Innenradius

Quarter bend, inside radius

	A	B	C	L-LED Stripe	kg
51125.00	500 mm	800 mm	430 mm	1.068 mm	12
51122.00	800 mm	1.100 mm	730 mm	1.539 mm	18
51123.00	1.200 mm	1.500 mm	1.130 mm	2.168 mm	27

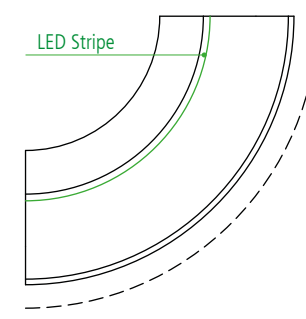
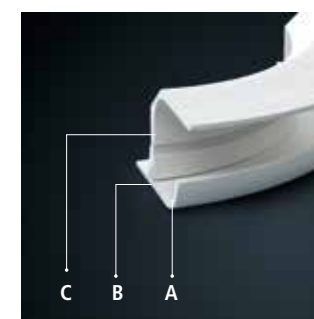

Viertelbogen, Außenradius

Quarter bend, outside radius

	A	B	C	L-LED Stripe	kg
51124.00	600 mm	300 mm	670 mm	660 mm	11

Zubehör / Accessories



LED-Stripe weiß / white
96 W (19 W/m), 3000 K
92331 L 5.000 mm
96 W (19 W/m), 4000 K
92255 L 5.000 mm

LED-Stripe RGB / coloured
72 W (18 W/m)
92266 L 4.000 mm

Netzteil, 24 V DC

Power supply, 24 V DC

92242 60 W
92267 120 W
92268 240 W

Funkfernbedienung

Radio remote control

92245

Funksteuergerät

Radio control unit

92246

Dimm-Modul weiß

Dim Module white

LED weiß / white
1-10 V, 24 V DC,
max. 120 W, exklusiv Netzteil
1-10 V, 24 V DC,
max. 120 W, without power supply
92327

LED weiß / white
DALI 24 V DC,
max. 120 W, exklusiv Netzteil
DALI 24 V DC,
max. 120 W, without power supply
92328

Das erforderliche Zubehör für LED-Stripe weiß (Netzteil, Dimm-Modul) oder für LED-Stripe RGB (Netzteil, Dimm-Modul, Funkfernbedienung, Funksteuergerät) bitte separat bestellen.

Please order the necessary accessories for LED stripe white (power supply, dim module) or for the LED stripe RGB (power supply unit, dim module, radio remote control, radio control unit) separately.

Dimm-Modul RGB

Dim Module RGB

LED RGB
DALI 24 V DC, inklusiv Netzteil 75 W
DALI 24 V DC, including power supply 75 W
92329

LED RGB
DMX 24 V DC,
max. 140 W, exklusiv Netzteil
DMX 24 V DC,
max. 140 W, without power supply
92330

TZ-200

System

- › LED-Stripe weiß oder LED-Stripe RGB
- › LED-Stripe kürzbar alle 100 mm

System

- › LED stripe white or LED stripe RGB
- › LED stripe can be shortened every 100 mm

System

- › Vollkreis bestehend aus Gipsmodul-Viertelbögen, bestückt mit LED-Einheiten.

System

- › Full circle consisting of gypsum module quarter bends, equipped with LED units.

LED Einheiten / LED units

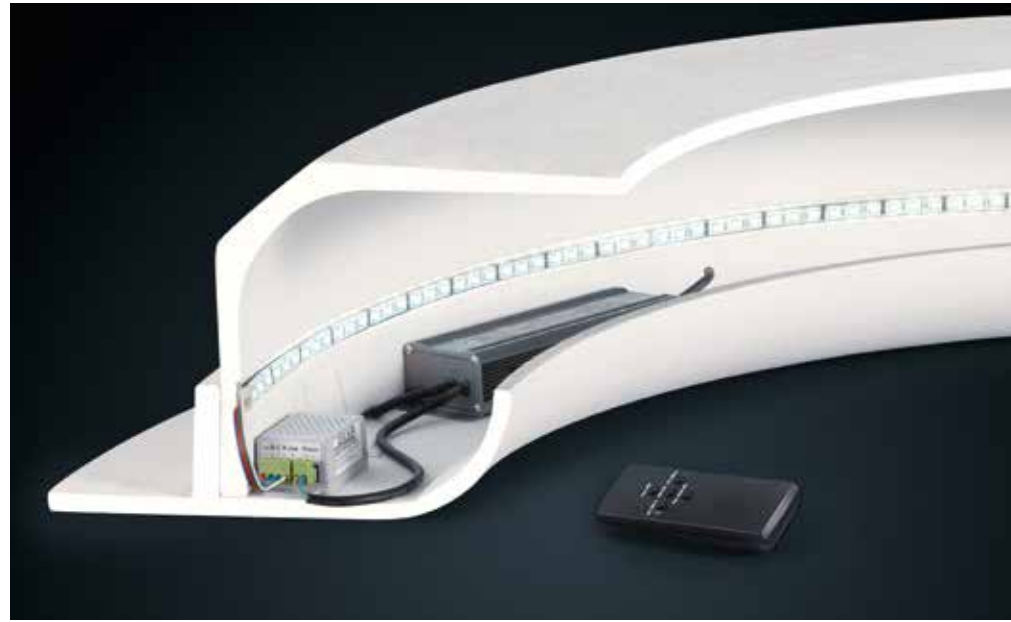

Vollkreis Ø 1.000 mm / Full circle Ø 1.000 mm

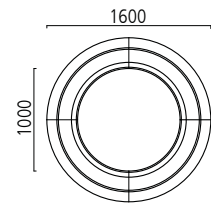

51126.00	4 x Gipsmodul-Viertelbogen, Innenradius 500 mm 4 x Gypsum module quarter bend, inside radius 500 mm
51132.00	1 x LED Stripe weiß / white 5 m, 4000 K Netzteil ca. 82 W / Power supply appr. 82 W
51140.00	1 x LED Stripe weiß / white 5 m, 3000 K Netzteil ca. 82 W / Power supply appr. 82 W
51133.00	1 x LED-Stripe RGB 4 m Netzteil ca. 78 W / Power appr. 78 W Funkfernbedienung / Radio remote control Funksteuergerät / Radio control unit

Vollkreis Ø 1.600 mm / Full circle Ø 1.600 mm

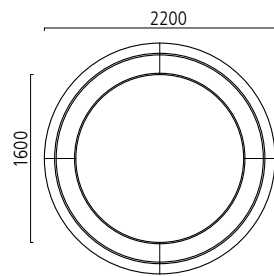

51127.00	4 x Gipsmodul-Viertelbogen, Innenradius 800 mm 4 x Gypsum module quarter bend, inside radius 800 mm
51135.00	2 x LED Stripe weiß / white 5 m, 4000 K Netzteil ca. 118 W / Power supply appr. 118 W
51141.00	2 x LED Stripe weiß / white 5 m, 3000 K Netzteil ca. 118 W / Power supply appr. 118 W
51136.00	2 x LED-Stripe RGB 4 m Netzteil ca. 112 W / Power appr. 112 W Funkfernbedienung / Radio remote control Funksteuergerät / Radio control unit

Vollkreis Ø 2.400 mm / Full circle Ø 2.400 mm

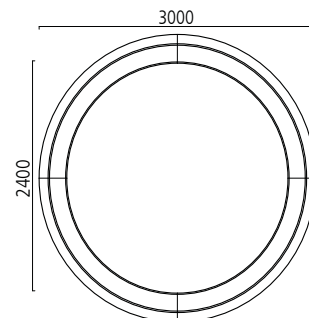

51128.00	4 x Gipsmodul-Viertelbogen, Innenradius 1.200 mm 4 x Gypsum module quarter bend, inside radius 1.200 mm
51138.00	2 x LED Stripe weiß / white 5 m, 4000 K Netzteil ca. 166 W / Power supply appr. 166 W
51142.00	2 x LED Stripe weiß / white 5 m, 3000 K Netzteil ca. 166 W / Power supply appr. 166 W
51139.00	3 x LED-Stripe RGB 4 m Netzteil ca. 157 W / Power appr. 157 W Funkfernbedienung / Radio remote control Funksteuergerät / Radio control unit











Als Spezialist für individuelle Lichtlösungen, bietet WILA ein breitgefächertes und modular aufgebautes Programm an technisch und qualitativ hochwertigen Lichtwerkzeugen zur gezielten Beleuchtung architektonischer Bauelemente. WILA Produkte verfügen über eine präzise und effiziente Lichttechnik und integrieren sich unauffällig in die Architektur.





Um ein Höchstmaß an individueller Variationsfähigkeit zu erlangen, sind die WILA Produkte konstruktiv modular mit standardisierten Schnittstellen aufgebaut und garantieren dabei ein Höchstmaß an Sicherheit, Zuverlässigkeit, durchgängiger Spitzenqualität.

A specialist in individual lighting solutions, WILA offers a wide and modular line of high-tech and high-quality lighting tools for the targeted illumination of architectural construction elements. WILA products feature precise and efficient lighting technology and unobtrusively blend with the architecture.







WILA products are engineered for a modular set-up with standardised interfaces to achieve the highest degree of individual variation possible while ensuring maximum safety, reliability and consistent top quality.

αbet ab Seite / from Page 148	Tentec ab Seite / from Page 202	Nero mini ab Seite / from Page 228	Nero Accent ab Seite / from Page 252	Siro ab Seite / from Page 236
---	---	--	--	---

AKZENTBELEUCHTUNG ACCENT LIGHTING	αbet focus  Präzise fokussierbar / Precisely focusable Downlight 154 Downlight-Richtstrahler / Fully recessed adjustable spotlight 156 Einbaustrahler / Recessed adjustable spotlight 158 Wandfluter / Wallwasher 160	Tentec accent  Effiziente Akzentbeleuch- tung / Efficient Accent Lighting Downlight 205 Downlight-Richtstrahler / Fully recessed adjustable spotlight 210	Nero mini  Kleine Abmessungen / Low Dimensions Downlight 232 Downlight-Richtstrahler / Fully recessed adjustable spotlight 234 Wandfluter / Wallwasher 234	Nero Accent  Stufen- und Akzentbe- leuchtung / Staircase and Accent Lighting Wand-/ Bodenleuchte / Wall-Floor mounted luminaire 256	Siro 80 mm  Schlanke Pendelleuchte / Slim Pendant Luminaire Downlight 246 Up-/Downlight 246
	αbet spectra  Höchste Lichtqualität / Highest Light Quality Downlight 168 Wandfluter- Downlight / Wallwasher-Downlight 174 Downlight-Richtstrahler / Fully recessed adjustable spotlight 176	Tentec zono  Effizient und wirtschaft- lich / Efficient and economical Downlight 220	Nero mini 120 mm  Schlanke Pendelleuchte / Slim Pendant Luminaire Downlight 248 Up-/Downlight 248	Siro 160 mm  Kraftvolle Pendelleuchte / Powerful Pendant Luminaire Downlight 250 Up-/Downlight 250	

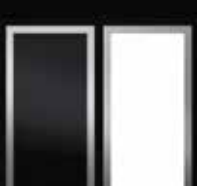
BÜRO- UND ALLGE- MEINBELEUCHTUNG OFFICE AND GENERAL LIGHTING	αbet zono  Visueller Komfort / Visual Comfort Downlight 190 Wandfluter- Downlight / Wallwasher-Downlight 198	Tentec zono  Effizient und wirtschaft- lich / Efficient and economical Downlight 220	Nero mini 120 mm  Schlanke Pendelleuchte / Slim Pendant Luminaire Downlight 248 Up-/Downlight 248	Siro 160 mm  Kraftvolle Pendelleuchte / Powerful Pendant Luminaire Downlight 250 Up-/Downlight 250
---	--	---	--	---

Puck XT ab Seite / from Page 258	Cluster ab Seite / from Page 294	Transparency ab Seite / from Page 268	Avic Pro ab Seite / from Page 276	S60 / S74 ab Seite / from Page 282	Variatic ab Seite / from Page 302
--	--	---	---	--	---

 Leuchte für Handläufe / Luminaire for Handrails Einbauleuchte / Recessed luminaire 266	 Integrative Einbauleuch- ten (2in1) / Integrative lay-in Luminaires (2in1) Mikroprismen / Micro prisms 300 Opal 300 Duales Licht / Dual Light 301	 Transparentes, klares Design / Transparent, clear Design Pendelleuchte / Pendant luminaire 274	 Balanced Light für Büros / Balanced Light for Offices Balance Light 281 Mikroprismen / Micro prisms 281 Opal 281	 Flexible Lichtlinien / Flexible Light Lines S60 Flex 289 S74 Circle 293	 Leuchten aus Edelstahl / Luminaires made of stainless steel Parabolmellenraster / Parabolic louvre 306 Opal 306
--	---	---	--	---	---

Smart Wireless Lighting
ab Seite / from Page 310



**Zubehör
Accessories**
ab Seite / from Page 320



**Individuelle Projektleuchten
Individual Project Luminaires**
ab Seite / from Page 326



Serienleuchten

Downlights Seite 148

Lineare Lichtsysteme Seite 268

Series Luminaires

Downlights Page 148

Linear Light Systems Page 268

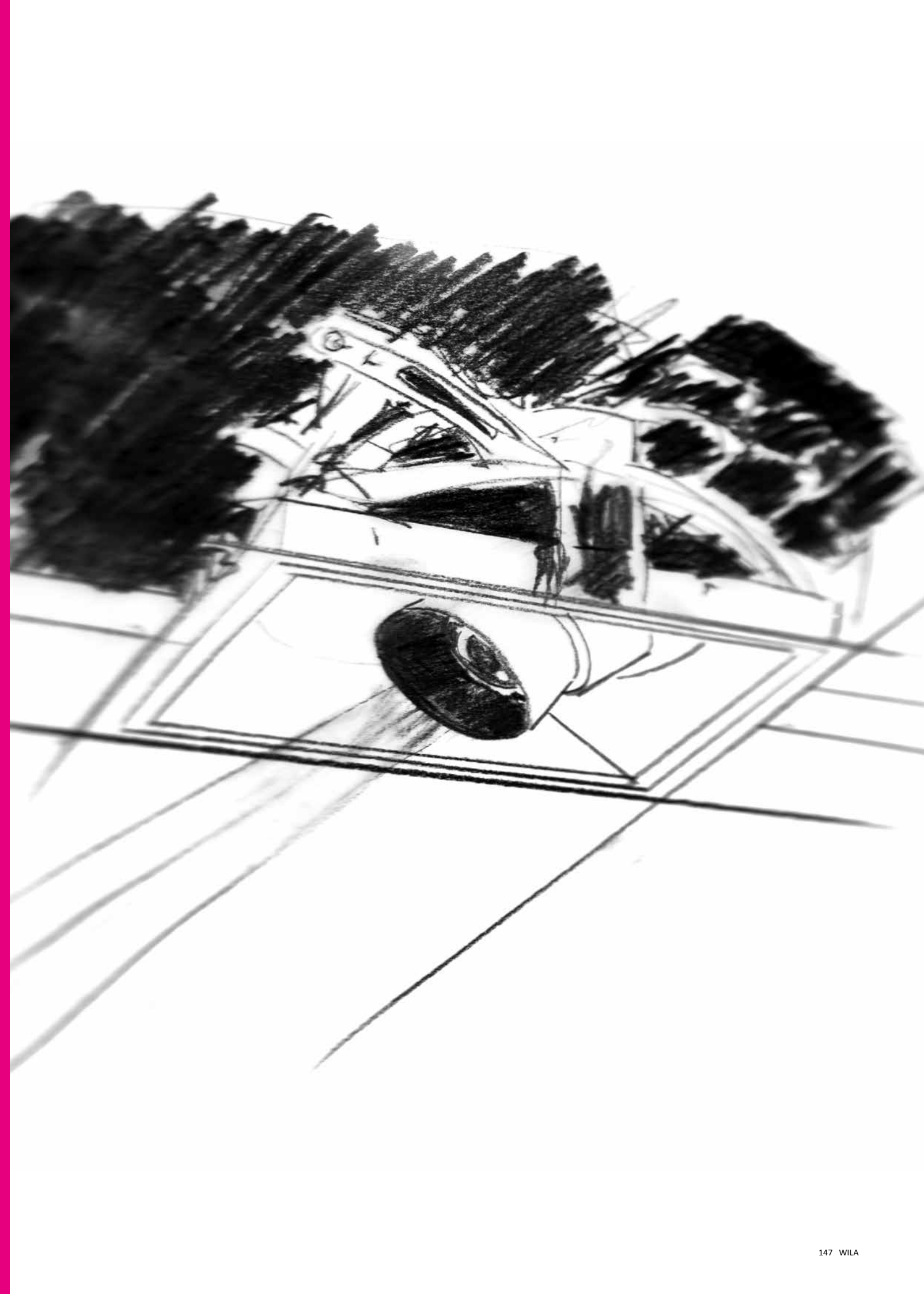

abet focus

Individuell und präzise fokussierbar

Individually and precisely focusable

172 mm R15

127 mm R10

177 mm Q15

127 mm Q10



Assistenzsysteme
Assistance Systems



Projekt / Project: DRIVE. Volkswagen Group Forum, Berlin
 Architektur / Architecture: Professor Christoph Mäckler Architekten, Frankfurt am Main
 Innenarchitektur / Interior Design: Kubix, Berlin
 Lichtplanung / Lighting Design: RHEIN LICHT Beratende Lichtplaner Düsseldorf
 Bauherr / Building Owner: Volkswagen Immobilien GmbH
 Medienplanung / Media Planning: Macom Medientechnik, Stuttgart
 Fotografie / Photography: Ansgar Maria van Treek, Düsseldorf

abet focus

Variable Präzisions-Linsentechnologie (PLT)

Individuell und präzise fokussierbar - Herzstück des lichttechnischen Systems ist die variable Fokussiereinheit. Vergleichbar mit einem Kameraobjektiv lassen sich über eine stufenlose Feinjustierung unterschiedliche Ausstrahlungswinkel auch nachträglich einstellen und sicher fixieren. Das Licht kann so individuell und hochpräzise für Objekte und Flächen geplant werden.

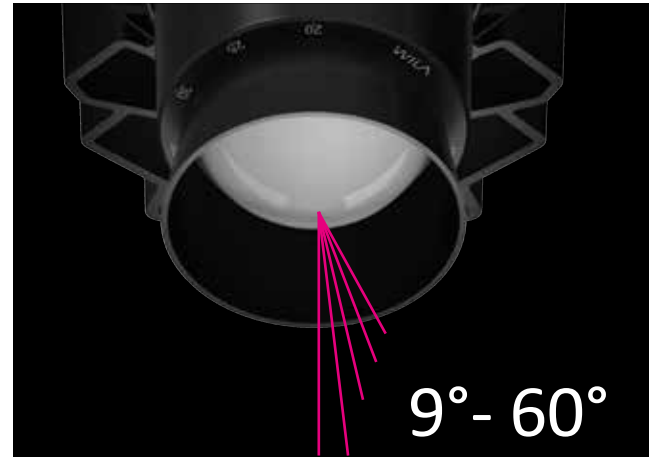

Fokussiereinheit kann auf den eingestellten Wert fixiert werden. Ein ungewolltes Verstellen wird so verhindert.

Focusing unit can be locked to keep so as to retain the adjusted value. This avoids inadvertent resetting.

Variable precision lens technology (PLT)

Individually and precisely focusable – the variable focusing unit is the centrepiece of this lighting technology system. Like a camera lens it allows various emission characteristics to be set and then also safely locked via infinite high-precision adjustment. This means individual and highly precise lighting can be planned for objects and surfaces.

Variable Fokussiereinheit

Fokussierung α 9°
Brillanter Spot zur Fokussierung auf das Wesentliche

Akzentuierung α 14° - 24°
Engstrahlend zur Lenkung des Blickes auf das Objekt

Akzentuierung α 24° - 40°
Objekte und Bilder werden gezielt hervorgehoben

Grundbeleuchtung α 35° - 60°
Absolut gleichmäßige Ausleuchtung, UGR < 19

Variable focusing unit

Focus α 9°
Brilliant spot focuses attention on the essentials

Accent Lighting α 14° - 24°
Narrow beam to direct the attention to the object

Accent Lighting α 24° - 40°
Objects and pictures are deliberately highlighted

Ambient Lighting α 35° - 60°
Absolutely uniform illumination, UGR < 19



Downlights

LxB, D / LxB, D	127 - 177 mm
DA / CO	120 - 170 mm
ET / RD	150 - 200 mm
LED	600 - 2250 Llm

Downlights-Richtstrahler Adjustable Spotlights

LxB, D / LxB, D	127 mm
DA / CO	120 mm
ET / RD	200 mm
LED	420 - 2160 Llm

Einbaustrahler Fully Adjustable Spotlights

LxB, D / LxB, D	172 - 177 mm
DA / CO	165 - 170 mm
ET / RD	160 mm
LED	420 - 2230 Llm

Wandfluter Wallwasher

LxB, D / LxB, D	127 - 177 mm
DA / CO	120 - 170 mm
ET / RD	200 mm
LED	940 - 2450 Llm

Formstabil Leuchtengehäuse aus Aluminium- Druckguss und UV-beständigem Kunststoff

f3 Montagetechnik mit **nur 2mm** sichtbarer Aufbauhöhe, Ringfarbe weiß (vgl. RAL 9016)

Schnelle Montage durch Mehr-Punkt-Schraubbefestigung für Deckenstärken 1-25 mm

Form-stable luminaire housing made of die-cast aluminum and UV-resistant plastic

f3 Mounting technique with **only 2mm** visible height, ring colour white (comparable RAL 9016)

Quick Assembly by multi-point screw fastening suitable for ceiling thicknesses 1-25 mm

Optimal Visual Comfort from the black anti-glare cone and reduction backward stray light into the room

Reflector with **Safety Cord**

Höchster Sehkomfort durch schwarzen Entblendungscone und Reduktion Streulicht in Deckenzwischenräumen
Reflektor mit **Sicherheitsabhängung**

Kühlkörper-Design für maximale Effizienz
Performance und Lebensdauer von LED Leuchten werden wesentlich vom Temperaturmanagement beeinflusst. Die markante Form des Kühlkörpers ist Ausdruck optimaler Wärmeabfuhr durch maximierte Oberfläche. Auf Basis eines thermischen Simulationsprogramms und in Anlehnung an Wabenstrukturen aus der Natur, konnte der Materialeinsatz auf ein Minimum reduziert werden.

Heat sink design for maximum Efficiency
Performance and service life of LED luminaires depend largely on temperature management. The distinctive shape of the new heat sink is an expression of optimum heat dissipation by maximizing the surface area. Use of materials was reduced to a minimum by using a thermal simulation programme and borrowing the honeycomb structure found in nature.



Downlight

Auch beim Downlight bildet die variable Fokussiereinheit das Herzstück des lichttechnischen Systems. Der Ausstrahlungswinkel lässt sich dank der Skalierung feinjustieren.

The variable focusing unit is the centrepiece of the photometric system as with the Downlight. Thanks to the printed scale, the beam spread angle can be fine-tuned.

Exzellente Lichttechnik

Farbwiedergabe Ra > 90
konstante Farbtemperatur 3000 K / 4000 K
Lebensdauer 50.000 h (L80/B10)
Spiegelreflektor Reinstaluminium (Al99,98), hochglänzend

Excellent Lighting Technology

Colour rendering index Ra > 90
Constant colour temperature 3000 K / 4000 K
Lifetime 50,000 h (L80/B10)
Mirror reflector pure aluminium (Al99.98), high-polished



Exakte Lichtabbildung durch Präzisions-Linsentechnologie (PLT)

α 24° - 40° Objekte und Bilder werden gezielt hervorgehoben

α 35° - 60° Absolut gleichmäßige Ausleuchtung, UGR < 19

Precise Light Projection through Precise Lens Technology (PLT)

α 24° - 40° Objects and pictures are deliberately highlighted

α 35° - 60° Absolutely uniform illumination, UGR < 19

Höchster Sehkomfort durch schwarzen Entblendungscone

Optimal Visual Comfort from the black anti-glare cone



alphabet focus

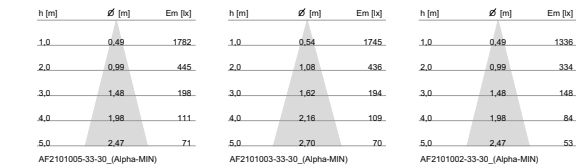

Downlight, 3000 K

W	α°	Llm	Llm/W	ET / RD mm	Leuchte Luminaire	Treiber / Driver				Betonarmatur Concrete Box
						standard	standard-DV	DALI	DALI-DV	
Ra 90										
Q10, LxB / LxW 127x127 mm, DA / CO 120x120 mm, AL / OH 115 mm										
17W	24° - 40°	600 - 1100	58	150	AF2101002-33-30	83761	83761-DV	83761-DD	83761-DD-DV	88084Q10
17W	35° - 60°	800 - 1000	53	150	AF2101003-33-30	83761	83761-DV	83761-DD	83761-DD-DV	88084Q10
24W	24° - 40°	800 - 1470	54	150	AF2101005-33-30	83762	83762-DV	83762-DD	83762-DD-DV	88084Q10
24W	35° - 60°	1070 - 1340	50	150	AF2101006-33-30	83762	83762-DV	83762-DD	83762-DD-DV	88084Q10
36W	24° - 40°	1100 - 2010	48	200	AF2101008-33-30	83766	83766-DV	83766-DD	83766-DD-DV	88088Q10
36W	35° - 60°	1460 - 1830	44	200	AF2101009-33-30	83766	83766-DV	83766-DD	83766-DD-DV	88088Q10
Q15, LxB / LxW 177x177 mm, DA / CO 170x170 mm, AL / OH 115 mm										
17W	24° - 40°	600 - 1100	58	150	AF2101102-33-30	83761	83761-DV	83761-DD	83761-DD-DV	88084Q15
17W	35° - 60°	800 - 1000	53	150	AF2101103-33-30	83761	83761-DV	83761-DD	83761-DD-DV	88084Q15
24W	24° - 40°	800 - 1470	54	150	AF2101105-33-30	83762	83762-DV	83762-DD	83762-DD-DV	88084Q15
24W	35° - 60°	1070 - 1340	50	150	AF2101106-33-30	83762	83762-DV	83762-DD	83762-DD-DV	88084Q15
36W	24° - 40°	1100 - 2010	48	200	AF2101108-33-30	83766	83766-DV	83766-DD	83766-DD-DV	88088Q15
36W	35° - 60°	1460 - 1830	44	200	AF2101109-33-30	83766	83766-DV	83766-DD	83766-DD-DV	88088Q15

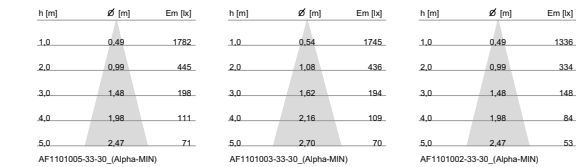

Downlight, 3000 K

W	α°	Llm	Llm/W	ET / RD mm	Leuchte Luminaire	Treiber / Driver				Betonarmatur Concrete Box
						standard	standard-DV	DALI	DALI-DV	
Ra 90										
R10, D 127 mm, DA / CO 120 mm, AL / OH 115 mm										
17W	24° - 40°	600 - 1100	58	150	AF1101002-33-30	83761	83761-DV	83761-DD	83761-DD-DV	88084R10
17W	35° - 60°	800 - 1000	53	150	AF1101003-33-30	83761	83761-DV	83761-DD	83761-DD-DV	88084R10
24W	24° - 40°	800 - 1470	54	150	AF1101005-33-30	83762	83762-DV	83762-DD	83762-DD-DV	88084R10
24W	35° - 60°	1070 - 1340	50	150	AF1101006-33-30	83762	83762-DV	83762-DD	83762-DD-DV	88084R10
36W	24° - 40°	1100 - 2010	48	200	AF1101008-33-30	83766	83766-DV	83766-DD	83766-DD-DV	88089R10
36W	35° - 60°	1460 - 1830	44	200	AF1101009-33-30	83766	83766-DV	83766-DD	83766-DD-DV	88089R10
R15, D 172 mm, DA / CO 165 mm, AL / CO 115 mm										
17W	24° - 40°	600 - 1100	58	150	AF1101102-33-30	83761	83761-DV	83761-DD	83761-DD-DV	88084R15
17W	35° - 60°	800 - 1000	53	150	AF1101103-33-30	83761	83761-DV	83761-DD	83761-DD-DV	88084R15
24W	24° - 40°	800 - 1470	54	150	AF1101105-33-30	83762	83762-DV	83762-DD	83762-DD-DV	88084R15
24W	35° - 60°	1070 - 1340	50	150	AF1101106-33-30	83762	83762-DV	83762-DD	83762-DD-DV	88084R15
36W	24° - 40°	1100 - 2010	48	200	AF1101108-33-30	83766	83766-DV	83766-DD	83766-DD-DV	88089R15
36W	35° - 60°	1460 - 1830	44	200	AF1101109-33-30	83766	83766-DV	83766-DD	83766-DD-DV	88089R15

Ersetzen Sie den Index -30 (3000 K) durch -40 (4000 K), lichttechnische Daten im Produktbereich auf www.wila.com
Use index -30 (3000 K) or -40 (4000 K), photometric data in the „products“ on www.wila.com

Smart Lighting Integrated Für die drahtlose Lichtregelung mit Durchverdrahtung ersetzen Sie am Betriebsgerät den Index -DD-DV durch BTC: 837**BTC
For wireless light control with trough-wiring, replace the driver index -DD-DV by BTC: 837**BTC

Downlight- Richtstrahler

Die Untersicht des Downlight-Richtstrahlers sieht identisch zum Downlight aus. In Kombination wird durch das Familiendesign ein homogenes Deckenbild erzeugt.

Exzellente Lichttechnik

Farbwiedergabe Ra > 90
konstante Farbtemperatur 3000 K / 4000 K
Lebensdauer 50.000 h (L80/B10)
Spiegelreflektor Reinstaluminium (Al99,98), hochglänzend

Recessed adjustable Spotlights

Seen from below the directional Downlights look exactly the same as the conventional Downlights. So thanks to this "family design" homogeneous ceiling layouts can even be achieved with combinations.

Excellent Lighting Technology

Colour rendering index Ra > 90
Constant colour temperature 3000 K / 4000 K
Lifetime 50,000 h (L80/B10)
Mirror reflector pure aluminium (Al99.98), high-polished



Exakte Lichtabbildung

durch Präzisions-Linsentechnologie (PLT)

α 9° Brillianter Spot zur Fokussierung auf das Wesentliche

α 14° - 24° Engstrahlend zur Lenkung des Blicks auf das Objekt

α 24° - 40° Objekte und Bilder werden gezielt hervorgehoben

30° Schwenken - Neigungswinkel stufenlos, auch nachträglich von unten einstellbar

361° Drehen - Skala zur exakten Ausrichtung von unten

Rotationssperre - Kein Überdrehen der elektrischen Verbindung möglich, dadurch mehr Sicherheit

Precise Light Projection

through Precise Lens Technology (PLT)

α 9° Brilliant spot focuses attention on the essentials

α 14° - 24° Narrow beam to direct the attention to the object

α 24° - 40° Objects and pictures are deliberately highlighted

30° Tilting - Inclination angle infinitely variable adjusted, also retrospectively from below

361° Rotating - Scale for precise alignment from below

Rotation Lock - Prevents over rotating of the electrical connections, this provides safety



alphabet focus

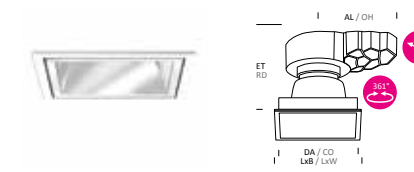

h [m]	Ø [m]	Em [lx]	h [m]	Ø [m]	Em [lx]	h [m]	Ø [m]	Em [lx]
1.0	0.49	1782	1.0	0.49	1336	1.0	0.25	3357
2.0	0.99	445	2.0	0.99	334	2.0	0.51	839
3.0	1.48	198	3.0	1.48	148	3.0	0.76	373
4.0	1.98	111	4.0	1.98	84	4.0	1.01	210
5.0	2.47	71	5.0	2.47	53	5.0	1.26	134

AF2103005-33-30_(Alpha-MIN) AF2103002-33-30_(Alpha-MIN) AF2103001-33-30_(Alpha-MIN)



Downlight-Richtstrahler, 3000 K / Recessed adjustable spotlights, 3000 K

W	α°	Llm	Llm/W	ET / RD mm	Leuchte Luminaire		Treiber / Driver			Betonarmatur Concrete Box
					standard	standard-DV	DALI	DALI-DV		
Ra 90										
Q10, LxB / LxW 127x127 mm, DA / CO 120x120 mm, AL / OH 115 mm										
17W	24° - 40°	600 - 990	52	200	AF2103002-33-30	83761	83761-DV	83761-DD	83761-DD-DV	88084Q10
18W	9°	1240	62	200	AF2103020-33-30	83761	83761-DV	83761-DD	83761-DD-DV	88084Q10
18W	14° - 24°	420 - 1140	57	200	AF2103001-33-30	83761	83761-DV	83761-DD	83761-DD-DV	88084Q10
24W	24° - 40°	800 - 1320	49	200	AF2103005-33-30	83762	83762-DV	83762-DD	83762-DD-DV	88084Q10
36W	24° - 40°	1100 - 1810	43	200	AF2103008-33-30	83766	83766-DV	83766-DD	83766-DD-DV	88088Q10

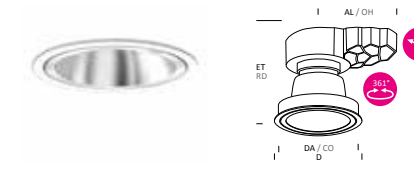

h [m]	Ø [m]	Em [lx]	h [m]	Ø [m]	Em [lx]	h [m]	Ø [m]	Em [lx]
1.0	0.49	1782	1.0	0.49	1336	1.0	0.25	3223
2.0	0.99	445	2.0	0.99	334	2.0	0.50	806
3.0	1.48	198	3.0	1.48	148	3.0	0.75	358
4.0	1.98	111	4.0	1.98	84	4.0	1.00	201
5.0	2.47	71	5.0	2.47	53	5.0	1.25	129

AF1103005-33-30_(Alpha-MIN) AF1103002-33-30_(Alpha-MIN) AF1103001-33-30_(Alpha-MIN)



Downlight-Richtstrahler, 3000 K / Recessed adjustable spotlights, 3000 K

W	α°	Llm	Llm/W	ET / RD mm	Leuchte Luminaire		Treiber / Driver			Betonarmatur Concrete Box
					standard	standard-DV	DALI	DALI-DV		
Ra 90										
R10, D 127 mm, DA / CO 120 mm, AL / OH 115 mm										
17W	24° - 40°	600 - 990	52	200	AF1103002-33-30	83761	83761-DV	83761-DD	83761-DD-DV	88084R10
18W	9°	1240	62	200	AF1103020-33-30	83761	83761-DV	83761-DD	83761-DD-DV	88084R10
18W	14° - 24°	420 - 1140	57	200	AF1103001-33-30	83761	83761-DV	83761-DD	83761-DD-DV	88084R10
24W	24° - 40°	800 - 1320	49	200	AF1103005-33-30	83762	83762-DV	83762-DD	83762-DD-DV	88084R10
36W	24° - 40°	1100 - 1810	43	200	AF1103008-33-30	83766	83766-DV	83766-DD	83766-DD-DV	88089R10

Ersetzen Sie den Index -30 (3000 K) durch -40 (4000 K), lichttechnische Daten im Produktbereich auf www.wila.com

Use index -30 (3000 K) or -40 (4000 K), photometric data in the „products“ on www.wila.com

Smart Lighting Integrated Für die drahtlose Lichtregelung mit Durchverdrahtung ersetzen Sie am Betriebsgerät den Index -DD-DV durch BTC: 837**BTC
For wireless light control with trough-wiring, replace the driver index -DD-DV by BTC: 837**BTC

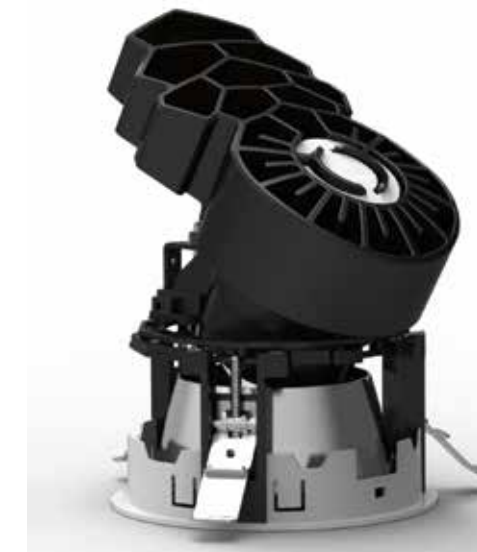

Einbaustrahler

Strahler heben Objekte oder Strukturen im Raum hervor und erzeugen einen spannungsreichen Gesamteindruck. Der tiefer liegende Lichtschwerpunkt des Einbaustrahlers ermöglicht einen Schwenkbereich bis zu 40°. Das Licht kann so extrem hoch auf die Wand gerichtet werden.

Exzellente Lichttechnik

Farbwiedergabe Ra > 90
konstante Farbtemperatur 3000 K / 4000 K
Lebensdauer 50.000 h (L80/B10)
Spiegelreflektor Reinstaluminium (Al99,98), hochglänzend

Fully Recessed Adjustable Spotlights

Spotlights accentuate objects or structures in the room and create an exciting overall impression. The lower light centre of the recessed luminaire makes for a tilting range of up to 40°. Due to this the light can be directed to an extremely high point on the wall.

Excellent Lighting Technology

Colour rendering index Ra > 90
Constant colour temperature 3000 K / 4000 K
Lifetime 50,000 h (L80/B10)
Mirror reflector pure aluminium (Al99.98), high-polished



Exakte Lichtabbildung

durch Präzisions-Linsentechnologie (PLT)

α 9° Brillianter Spot zur Fokussierung auf das Wesentliche

α 14° - 24° Engstrahlend zur Lenkung des Blicks auf das Objekt

α 24° - 40° Objekte und Bilder werden gezielt hervorgehoben

40° Schwenken - Neigungswinkel stufenlos, auch nachträglich von unten einstellbar

361° Drehen - Skala zur exakten Ausrichtung von unten

Rotationssperre - Kein Überdrehen der elektrischen Verbindung möglich, dadurch mehr Sicherheit

Precise Light Projection

through Precise Lens Technology (PLT)

α 9° Brilliant spot focuses attention on the essentials

α 14° - 24° Narrow beam to direct the attention to the object

α 24° - 40° Objects and pictures are deliberately highlighted

40° Tilting - Inclination angle infinitely variable adjusted, also retrospectively from below

361° Rotating - Scale for precise alignment from below

Rotation Lock - Prevents over rotating of the electrical connections, this provides safety

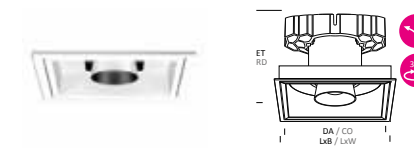

h [m]	∅ [m]	Em [lx]	h [m]	∅ [m]	Em [lx]	h [m]	∅ [m]	Em [lx]
1.0	0.49	1782	1.0	0.49	1336	1.0	0.25	3307
2.0	0.99	445	2.0	0.99	334	2.0	0.51	839
3.0	1.48	198	3.0	1.48	148	3.0	0.76	373
4.0	1.98	111	4.0	1.98	84	4.0	1.01	210
5.0	2.47	71	5.0	2.47	53	5.0	1.26	134

AF2104105-31-30_(Alpha-MIN) AF2104102-31-30_(Alpha-MIN) AF2104101-31-30_(Alpha-MIN)



Einbaustrahler, 3000 K / Fully recessed adjustable spotlights, 3000 K

W	α°	Llm	Llm/W	ET / RD mm	Leuchte Luminaire	Treiber / Driver standard	standard-DV	DALI	DALI-DV	Betonarmatur Concrete Box
Ra 90										
Q15, LxB / LxW 177x177 mm, DA / CO 170x170 mm										
17W	24° - 40°	600 - 990	52	160	AF2104102-31-30	83761	83761-DV	83761-DD	83761-DD-DV	88084Q15
18W	9°	1240	62	160	AF2104120-31-30	83761	83761-DV	83761-DD	83761-DD-DV	88084Q15
18W	14° - 24°	420 - 1140	57	160	AF2104101-31-30	83761	83761-DV	83761-DD	83761-DD-DV	88084Q15
24W	24° - 40°	800 - 1320	49	160	AF2104105-31-30	83762	83762-DV	83762-DD	83762-DD-DV	88084Q15
36W	24° - 40°	1100 - 1810	43	160	AF2104108-31-30	83766	83766-DV	83766-DD	83766-DD-DV	88088Q15

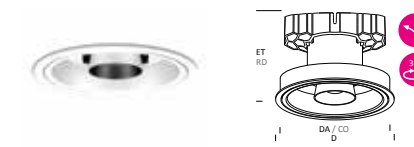

h [m]	∅ [m]	Em [lx]	h [m]	∅ [m]	Em [lx]	h [m]	∅ [m]	Em [lx]
1.0	0.49	1782	1.0	0.49	1336	1.0	0.25	3223
2.0	0.99	445	2.0	0.99	334	2.0	0.50	806
3.0	1.48	198	3.0	1.48	148	3.0	0.75	358
4.0	1.98	111	4.0	1.98	84	4.0	1.00	201
5.0	2.47	71	5.0	2.47	53	5.0	1.25	129

AF1104105-31-30_(Alpha-MIN) AF1104102-31-30_(Alpha-MIN) AF1104101-31-30_(Alpha-MIN)



Einbaustrahler, 3000 K / Fully recessed adjustable spotlights, 3000 K

W	α°	Llm	Llm/W	ET / RD mm	Leuchte Luminaire	Treiber / Driver standard	standard-DV	DALI	DALI-DV	Betonarmatur Concrete Box
Ra 90										
R15, D 172 mm, DA / CO 165 mm										
17W	24° - 40°	600 - 990	52	160	AF1104102-31-30	83761	83761-DV	83761-DD	83761-DD-DV	88084R15
18W	9°	1240	62	160	AF1104120-31-30	83761	83761-DV	83761-DD	83761-DD-DV	88084R15
18W	14° - 24°	420 - 1140	57	160	AF1104101-31-30	83761	83761-DV	83761-DD	83761-DD-DV	88084R15
24W	24° - 40°	800 - 1320	49	160	AF1104105-31-30	83762	83762-DV	83762-DD	83762-DD-DV	88084R15
36W	24° - 40°	1100 - 1810	43	160	AF1104108-31-30	83766	83766-DV	83766-DD	83766-DD-DV	88089R15

Ersetzen Sie den Index -30 (3000 K) durch -40 (4000 K), lichttechnische Daten im Produktbereich auf www.wila.com
Use index -30 (3000 K) or -40 (4000 K), photometric data in the „products“ on www.wila.com

Smart Lighting Integrated Für die drahtlose Lichtregelung mit Durchverdrahtung ersetzen Sie am Betriebsgerät den Index -DD-DV durch BTC: 837**BTC
For wireless light control with trough-wiring, replace the driver index -DD-DV by BTC: 837**BTC



Wandfluter

Wände sind das entscheidende Element um Räume zu bilden. Nur mit einem ausgereiften Wandfluter gelingt die homogene Ausleuchtung für einen optisch vergrößerten Raumeindruck. Auch die Betonung einzelner Wandscheiben oder darauf angebrachter Elemente wie z.B. Bilder wirkt so perfekt.

Exzellente Lichttechnik

- Farbwiedergabe Ra > 90
- konstante Farbtemperatur 3000 K / 4000 K
- Farbstabilität <3-step MacAdams (SDCM)
- Lebensdauer 50.000 h (L80/B10)
- Spiegelreflektor Reinstaluminium (Al99,98), hochglänzend

Wallwasher

Walls are the decisive peripheries defining rooms. Only perfectly engineered wallwashers are capable of emitting homogeneous light allowing rooms to appear bigger. Even highlighting individual wall panels or any objects attached to them such as paintings looks more perfect that way.

Excellent Lighting Technology

- Colour rendering index Ra > 90
- Constant colour temperature 3000 K / 4000 K
- Chromaticity stability < 3-step MacAdams (SDCM)
- Lifetime 50,000 h (L80/B10)
- Mirror reflector pure aluminium (Al99.98), high-polished

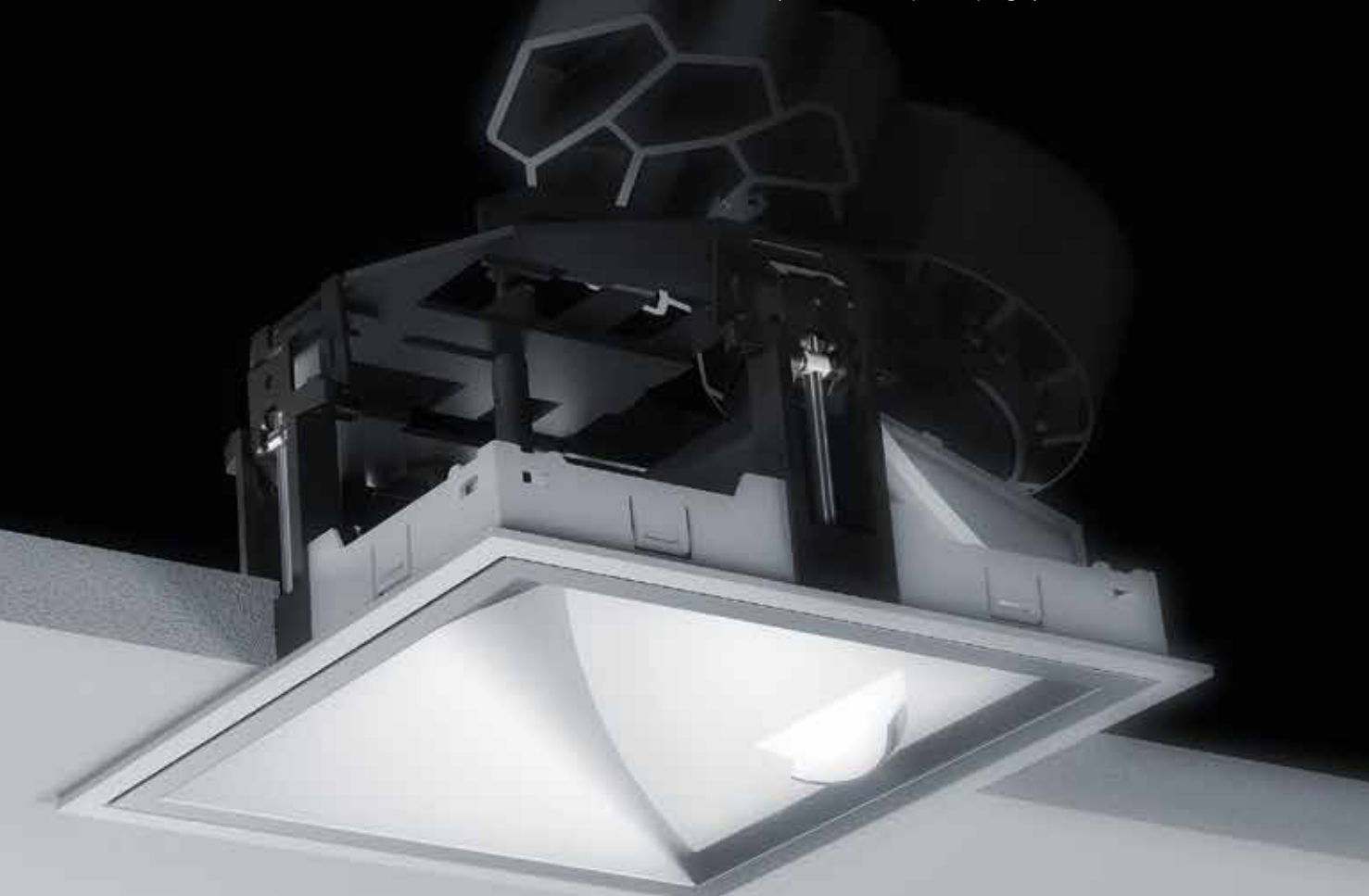

PLT System

Das lichttechnische System des Wandfluters beruht auf der Präzisionslinsentechnologie (PLT) von WILA. Wie bei allen Produkten des alphabet focus Programms stellt die Primärlinse die optimale Lichtbündelung sicher. Das PLT System reduziert rückwärtiges Streulicht in den Raum auf ein Minimum.

hoher Wandansatz und Gleichmäßigkeit auf der vertikalen Fläche

Einheitliches Design

Untersicht Wandfluter und Downlight identisch für ein homogenes Deckenbild

PLT System

The lighting technology system of this wall washer is based on WILA's Precision Lens Technology. As with all products in the alphabet focus range, the primary lens ensures optimal light focusing. The PLT System reduces backward stray light into the room to a minimum.

High Wall Coverage and even Brightness on the vertical surface

Family Design

Seen from below the Wallwasher look exactly the same as the Downlights for a homogeneous ceiling layout

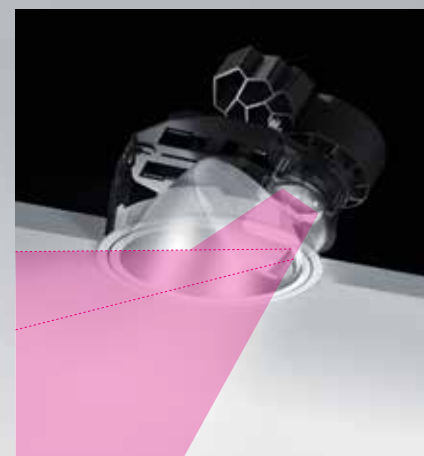

alphabet focus

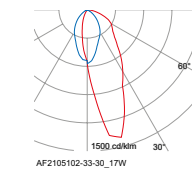
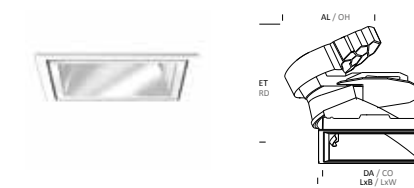

Wandfluter, 3000 K, asymmetrisch / Wallwasher, 3000 K, asymmetrical

W	Llm	Llm/W	ET / RD mm	Leuchte Luminaire	Treiber / Driver standard	standard-DV	DALI	DALI-DV	Betonarmatur Concrete Box
Ra 90									
Q15, LxB / LxW 177x177 mm, DA / CO 170x170 mm, AL / OH 145 mm									
17W	980	52	200	AF2105102-33-30	83761	83761-DV	83761-DD	83761-DD-DV	88088Q15
24W	1460	54	200	AF2105105-33-30	83762	83762-DV	83762-DD	83762-DD-DV	88088Q15
36W	1910	49	200	AF2105108-33-30	83766	83766-DV	83766-DD	83766-DD-DV	88088Q15
47W	2450	49	200	AF2105111-33-30	83767	83767-DV	83767-DD	83767-DD-DV	88088Q15

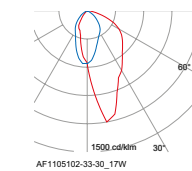
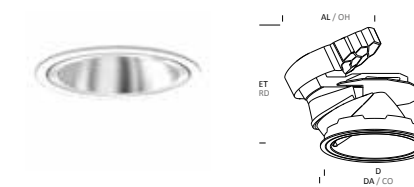

Wandfluter, 3000 K, asymmetrisch / Wallwasher, 3000 K, asymmetrical

W	Llm	Llm/W	ET / RD mm	Leuchte Luminaire	Treiber / Driver standard	standard-DV	DALI	DALI-DV	Betonarmatur Concrete Box
Ra 90									
R15, D 172 mm, DA / CO 165 mm, AL / OH 145 mm									
17W	940	49	200	AF1105102-33-30	83761	83761-DV	83761-DD	83761-DD-DV	88089R15
24W	1450	54	200	AF1105105-33-30	83762	83762-DV	83762-DD	83762-DD-DV	88089R15
36W	1890	48	200	AF1105108-33-30	83766	83766-DV	83766-DD	83766-DD-DV	88089R15
47W	2420	48	200	AF1105111-33-30	83767	83767-DV	83767-DD	83767-DD-DV	88089R15

Ersetzen Sie den Index -30 (3000 K) durch -40 (4000 K), lichttechnische Daten im Produktbereich auf www.wila.com
Use index -30 (3000 K) or -40 (4000 K), photometric data in the „products“ on www.wila.com

Smart Lighting Integrated Für die drahtlose Lichtregelung mit Durchverdrahtung ersetzen Sie am Betriebsgerät den Index -DD-DV durch BTC: 837**BTC
For wireless light control with trough-wiring, replace the driver index -DD-DV by BTC: 837**BTC

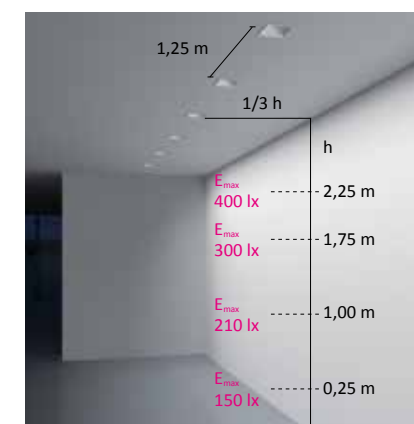

Die richtige Positionierung

Die optimale Positionierung von Wandflutern liegt im Abstand zur Wand bei etwa 1/3 der Raumhöhe. Der Achsabstand, d.h. der Abstand der Leuchten untereinander, wird projektbezogen festgelegt. Empfehlung: 0,90-1,25 m. So können das Beleuchtungsstärkeniveau und die Gleichmäßigkeit individuell angepasst werden. Für einen harmonischen Gesamteindruck sollte die Gleichmäßigkeit auf der vertikalen Fläche $U_v > 0,4$ betragen.

The Right Positioning

The optimum distance between wallwashers and the wall is at least 1/3 of the room height. The distance between centres, i.e. the offset between individual luminaires, is defined in line with the project. Recommendation: 0.90-1.25m. This allows for an individual adjustment of brightness levels and evenness. To ensure a harmonious overall impression, evenness on the vertical surface should amount to $U_v > 0.4$.

Beleuchtung von Fluren

Zur Beleuchtung von Fluren können ebenfalls Wandfluter eingesetzt werden. Hierbei ergibt sich eine eigenständige Spannung durch die ausschließliche Betonung der Vertikalen.

Lighting Corridors

Corridors can also be lit with wallwashers. This emphasis exclusively on vertical surfaces creates an appeal of its own.



abet spectra

Höchste Licht- und Farbqualität

Highest Light and Colour Quality

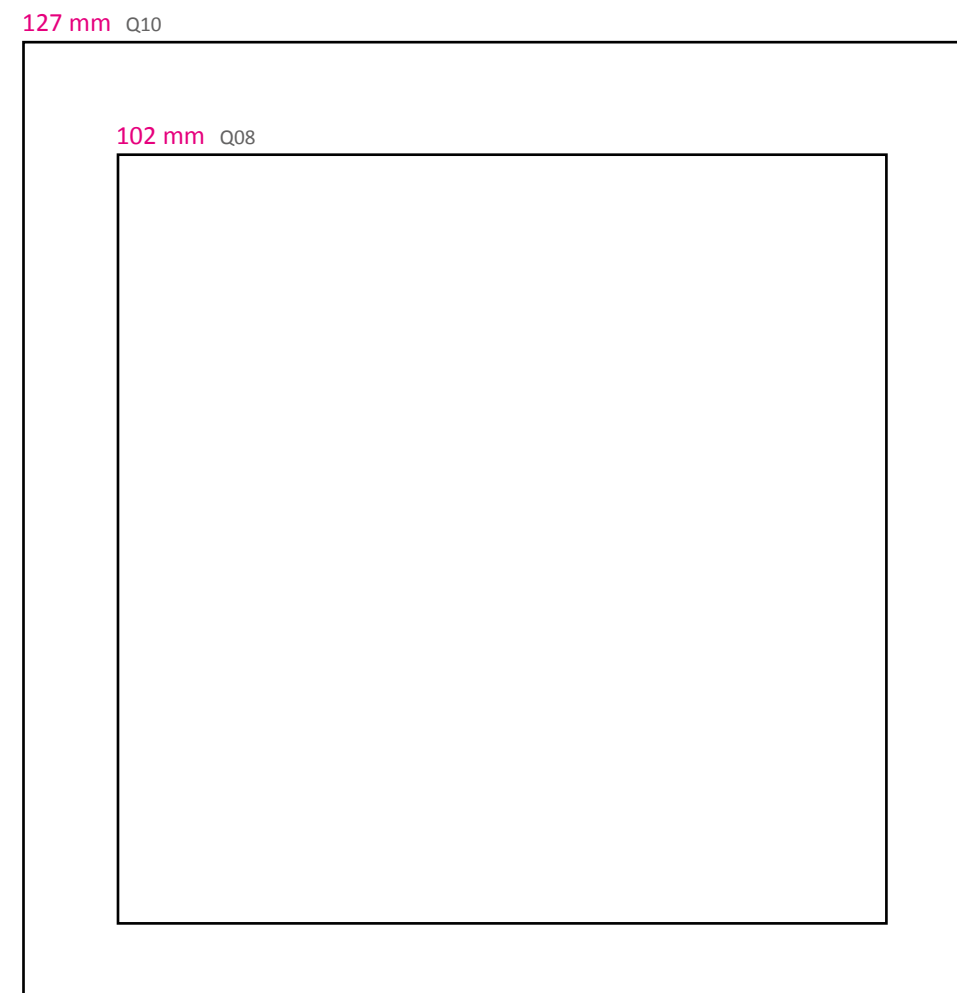
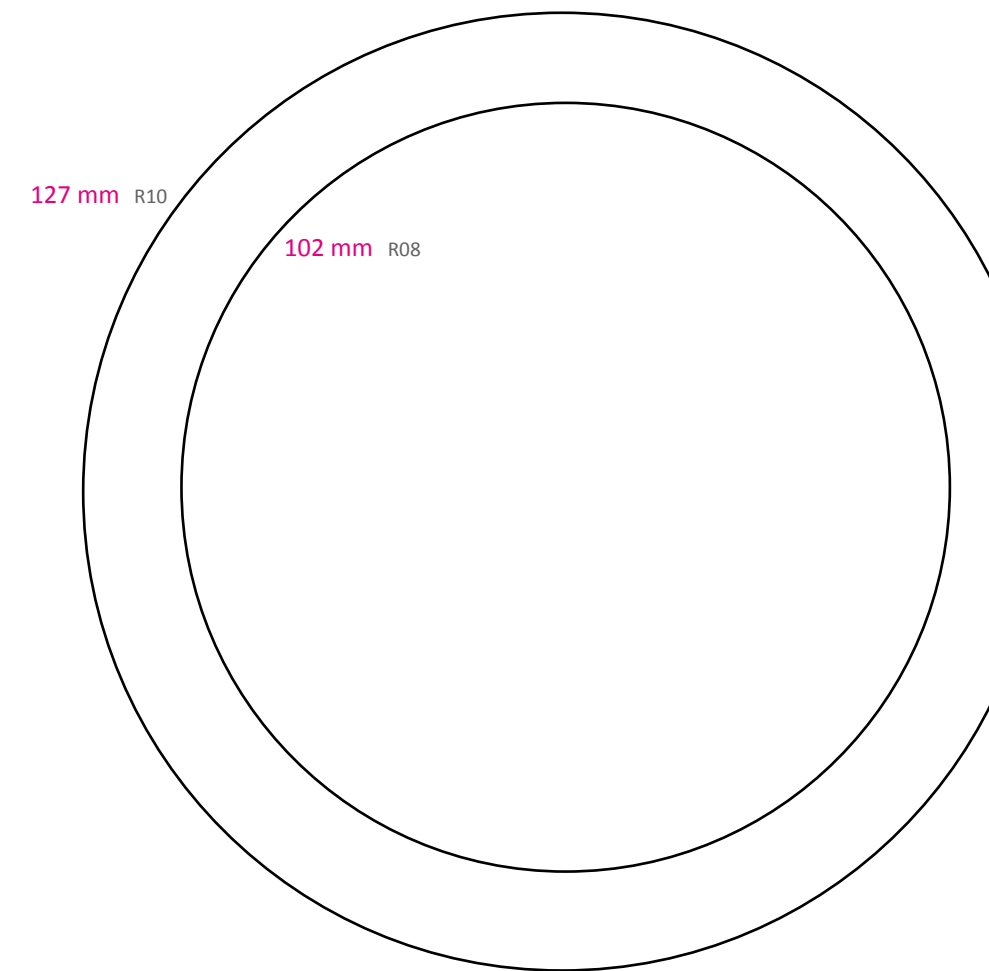

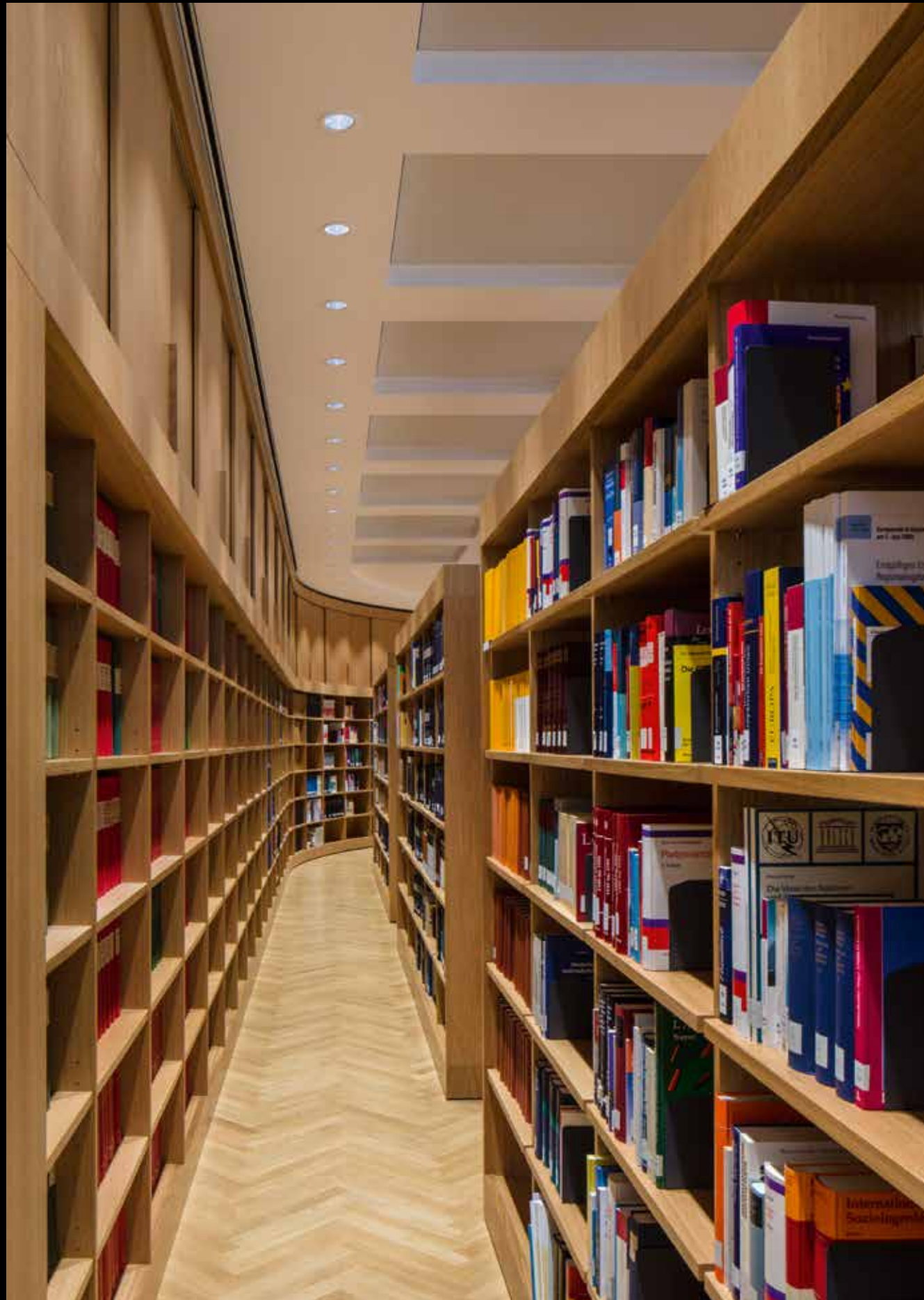

Projekt / Project: Maximilianeum Bibliothek,
Bayerischer Landtag, München, Deutschland /
Munich, Germany

Lichtplaner / Lighting Design: Schmidt König
Lichtplaner, München / Munich

Fotograf / Photography: Michael Heinrich,
München / Munich



abet spectra

Höchste Licht- und Farbqualität

Die Produktfamilie alphabet spectra setzt serienmäßig auf hohe Farbwiedergabe Ra > 98. Der Qualitätsunterschied wird gerade bei den gesättigten Farben R9-R15 deutlich, die nicht Bestandteil des Ra-Wertes sind. Zusätzlich bietet WILA mit 1 x 2 SDCM die größte Farbhomogenität bei LED Leuchten an.

Maximum light and colour quality

The optimal colour rendering comes standard with alphabet spectra family Ra > 98. The quality differential is especially evident in the saturated colors R9-R15, which are not part of the Ra value. Additionally, with 1 x 2 SDCM, WILA offers the highest colour homogeneity value of any LED luminaire.

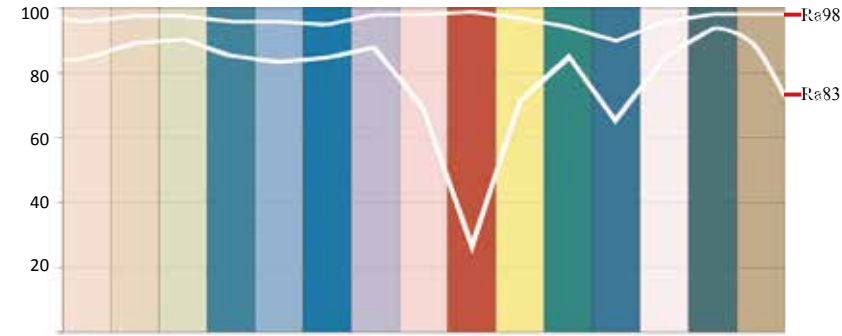

Farbortstabilität alphabet spectra / Chromaticity Stability alphabet spectra



Qualitätsgarantie / Quality guarantee: initial 1 x 2 SDCM

nach 5 Jahren / after 5 years maximal 3 SDCM



Einheitliche Lichtfarbe bei allen Leuchten - garantiert über die Lebensdauer
In Gruppen angeordnete Strahler oder Fluter sollen insbesondere bei vertikalen Beleuchtungsaufgaben keine wahrnehmbaren Farbunterschiede aufweisen. Die Abweichung der alphabet spectra Leuchten untereinander beträgt gerade einmal 1x2-step MacAdams, was einer Farbtemperatur von ca. +/- 50 K bei 3000 K entspricht. Dieses Gütekriterium wird über die Lebensdauer nahezu stabil gehalten, denn auch nach 5 Jahren Dauerbetrieb liegen alle Leuchten noch innerhalb von maximal 3-step MacAdams-Ellipsen. Diese hohe Farbortstabilität von LEDs ist im Markt einzigartig und wird als Qualitätskriterium über 5 Jahre garantiert.

Tageslichtqualität Premium Farbwiedergabe Ra 98

Die Produktfamilie alphabet spectra bietet zwei unterschiedliche Qualitäten: neben den Produkten mit einem Farbwiedergabeindex Ra 83 ist auch eine zweite Programmlinie mit höchsten Farbwiedergabewerten über das gesamte Farbspektrum verfügbar. Diese Leuchten zeichnen sich nicht nur durch einen herausragenden Ra-Wert von 98 aus, sondern bieten auch bei den gesättigten Farben durchgehend hohe Werte. Mit R9 (Rot) > 90 oder R15 (Hautfarbe) > 95 ermöglicht alphabet spectra die Umsetzung qualitativ hochwertiger Beleuchtungslösungen in tageslichtähnlicher Qualität.

Daylight quality colour rendering Ra 98

The alphabet spectra family of products offers two different qualities: in addition to the products with a colour rendering index of Ra 83, a second line is now available with the highest colour rendering indices across the entire colour spectrum. These luminaires not only stand out with an excellent Ra-index of 98 but also provide consistently high values for saturated colours. With R9 (red) > 90 or R15 (skin tone) > 95 alphabet spectra permits the implementation of high-quality lighting solutions in a daylight-like quality.

Uniform luminous colour for all Luminaires - guaranteed over their entire life cycle
Spotlights or washlights arranged in groups should not display any visible luminous colour differences. This is particular importance for vertical illumination tasks. For alphabet spectra luminaires this deviation is as low as 1x2-step MacAdams corresponding to a colour temperature of approx. +/-50 K (3000 K). This quality criterion is maintained almost 100% over the entire lifecycle since even after 5 years of permanent operation all luminaires still post a max. of 3-step MacAdams Ellipses. For LEDs such a stable colorimetric locus is unique on the market and guaranteed as a quality feature for 5 years.

alphabet spectra galaxy

Ohne lichttechnische Eigenschaften zu verändern, können die Leuchten auch in der Ausführung „galaxy“ angeboten werden. Per App und Bluetooth (Mesh 5.0) können die Leuchten angesteuert, technische Eigenschaften oder Lebensdauerdaten ausgelesen oder zusätzlich als beacon genutzt werden. Weiterhin bieten „galaxy“ Leuchten einen Dimmbereich bis 0,1%, sind flickerfrei (>3000Hz bis 1,2% Dimmung) und daher kameratauglich. Die Qualitätsgarantie wird bei diesen Leuchten sogar noch auf 7 Jahre ohne LED-Ausfälle erweitert.

alphabet spectra galaxy

All luminaires can be provided as „galaxy“ version without affecting the light technical characteristics. Via App and Wireless Bluetooth (Mesh 5.0) these luminaires can be controlled with unlimited scalability. Technical parameters or life-time data can be read from the module or additionally used as a beacon. Furthermore, „galaxy“ luminaires meet IEEE1789 recommendations and provide flicker-free dimming down to 0.1% (>3000 Hz to 1.25% of max.). The operational warranty is further exceeded to 7 years without any LED failures.



Überall dort, wo das Logo abgebildet ist, können Leuchten als „galaxy“ Version angeboten werden.
Wherever you find this logo, luminaires can also be provided as galaxy versions.



Downlights

LxB, D / LxB, D	102 - 127 mm
DA / CO	95 - 120 mm
ET / RD	95 - 155 mm
LED	590 - 3400 Llm

Downlights mit Lichtoptik Downlights with Liteoptic

LxB, D / LxB, D	102 - 127 mm
DA / CO	95 - 120 mm
ET / RD	100 - 160 mm
LED	470 - 3280 Llm

Downlight Richtstrahler Recessed Adjustable Spotlights

LxB, D / LxB, D	127 mm
DA / CO	120 mm
ET / RD	130 - 160 mm
LED	570 - 3200 Llm

Wandfluter-Downlights Wallwasher Downlights

D	127 mm
DA / CO	120 mm
ET / RD	115 - 155 mm
LED	580 - 3120 Llm

Formstabil

Leuchtgehäuse aus Aluminium-Druckguss und UV-beständigem Kunststoff

Form-stable luminaire

housing made of die-cast aluminum and UV-resistant plastic

f3 Montagetechnik mit nur 2mm sichtbarer Aufbauhöhe, Ringfarbe weiß (vgl. RAL 9016)

f3 Mounting technique with only 2mm visible height, ring colour white (comparable RAL 9016)

Schnelle Montage

durch Mehr-Punkt-Schraubbefestigung, geeignet für Deckenstärken 1-25 mm

Quick Assembly

by multi-point screw fastening suitable for ceiling thicknesses 1-25 mm



WarmDim 3000 K - 1800 K

Passen Sie das Licht Ihren Wünschen an. Warmes gedimmtes Licht abends zum Essen oder eine kühlere Helligkeit zur Konferenz. Was der Veränderung des natürlichen Lichtmilieus zu eigen ist, ist nun auch mit effizientem LED Licht realisierbar.

WarmDim 3000 K - 1800 K

Adjust the lighting to suit the occasion. Warm, dimmed lighting for an informal sit-down dinner in the evening or cool bright light for a conference - in the past, this was achieved using tungsten halogen lamps, but now it can be done with efficient LED lighting as well.

Akzentuiertes Licht in höchster Qualität

- α 20° engstrahlend zur Hervorhebung von Objekten
- α 40° breitstrahlend zur Akzentuierung von Zonen
- α 60° breitstrahlend zur gleichmäßigen Grundbeleuchtung

Accentuated Light in highest quality

- α 20° Narrow beam to direct the attention to the object
- α 40° Wide beam for deliberately highlighted objects and pictures
- α 60° Wide beam for absolutely uniform illumination, UGR < 19

Downlight

Höchste Lichtqualität

Farbwiedergabe Ra 98 (typ.), mit R9 ≥ 90, R15 ≥ 95
 IES TM 30-15: R_r 96 / R_g 103
 höchste Farbstabilität mit 1x2 SDCM (initial),
 max. 3 SDCM über 5 Jahre garantiert
 konstante Farbtemperatur 3000 K
 Lebensdauer 50.000 h (L80/B10); 50.000 h (L70/B0)
 über 5 Jahre garantiert

Highest Light Quality

Colour rendering index Ra 98 (typ.), with R9 ≥ 90, R15 ≥ 95
 IES TM 30-15: R_r 96 / R_g 103
 Highest chromaticity stability with 1x2 SDCM (initial), max. 3 SDCM
 guaranteed within 5 years
 Constant colour temperature 3000 K
 Lifetime 50,000 h (L80/B10); 50,000 h (L70/B0) guaranteed within 5 years



3 Reflektorausführungen

Spiegelreflektor aus Reinstaluminium (AL99,98),
 hochglänzend, weiß oder schwarz.
 Reflektor mit Sicherheitsabhangung

3 Reflector Versions

Mirror reflector made of pure aluminum
 (AL99,98), high-polished, white or black.
 Reflector with cord.



3 Halbstreuwinkel ideal abge-
 stimmt auf die beleuchtungstechnische Aufgabe

α 20° engstrahlend zur Hervorhebung von
 Objekten

α 40° breitstrahlend zur Akzentuierung von
 Zonen

α 60° breitstrahlend zur gleichmaigen Grund-
 beleuchtung

3 Half Peak Angle ideally suited to
 the lighting task

α 20° Narrow beam to direct the attention to
 the object

α 40° Wide beam for deliberately highlighted
 objects and pictures

α 60° Wide beam for absolutely uniform illumi-
 nation, UGR < 19

Bundigkeit

Durch die flexible Hohenjustierung des Reflektors
 schlieen die Schutz- oder Streuscheiben bundig
 mit der Unterkante des f3 Montagesystems ab.
 Der Wechsel kann problemlos auch im Nach-
 hinein erfolgen.

Flush Alignment

Flexible reflector height adjustment ensures
 that safety or diffusing screens are flush with
 the lower edge of the f3 mounting system.
 Alterations can be easily carried out later on if
 the room is put to a different use.

IP44 - erhohte Schutzart

Lichtoptik zur Erhohung der Schutzart auf IP44
 von unten in geschlossenen Deckensystemen.

IP44 - Increased Protection Class

Liteoptics to increase the protection class to
 IP44 from below in closed ceiling systems.



h [m]	ϕ [m]	Em [lx]	h [m]	ϕ [m]	Em [lx]	h [m]	ϕ [m]	Em [lx]
1.0	0.98 / 1.00	1015	1.0	0.89 / 0.70	1724	1.0	0.64 / 0.46	2666
2.0	1.95 / 2.00	254	2.0	1.38 / 1.41	431	2.0	0.88 / 0.92	616
3.0	2.93 / 3.00	113	3.0	2.07 / 2.11	192	3.0	1.32 / 1.39	274
4.0	3.90 / 4.01	63	4.0	2.75 / 2.82	108	4.0	1.76 / 1.85	154
5.0	4.88 / 5.01	41	5.0	3.44 / 3.52	69	5.0	2.20 / 2.31	99

AS2102001-30-30 + 83819Q08-60_16W AS2102001-30-30 + 83819Q08-40_16W AS2102001-30-30 + 83819Q08-20_16W



Downlight, 3000 K

W	α°	Llm	Llm/W	ET / RD mm	Leuchte Luminaire	Lichtoptik Liteoptic	Treiber / Driver standard	standard-DV	DALI	DALI-DV	Betonarmatur Concrete Box
Ra 98											
Q08, LxB / LxW 102x102 mm, DA / CO 95x95 mm											
6W	20°	590	84	100	AS2102001-30-30	83819Q08-20	83771	83771-DV	83771-DD	83771-DD-DV	88084Q08
6W	40°	590	84	100	AS2102001-30-30	83819Q08-40	83771	83771-DV	83771-DD	83771-DD-DV	88084Q08
6W	60°	590	84	100	AS2102001-30-30	83819Q08-60	83771	83771-DV	83771-DD	83771-DD-DV	88084Q08
9W	20°	840	84	100	AS2102001-30-30	83819Q08-20	83761	83761-DV	83761-DD	83761-DD-DV	88084Q08
9W	40°	840	84	100	AS2102001-30-30	83819Q08-40	83761	83761-DV	83761-DD	83761-DD-DV	88084Q08
9W	60°	840	84	100	AS2102001-30-30	83819Q08-60	83761	83761-DV	83761-DD	83761-DD-DV	88084Q08
13W	20°	1090	78	100	AS2102001-30-30	83819Q08-20	83762	83762-DV	83762-DD	83762-DD-DV	88084Q08
13W	40°	1090	78	100	AS2102001-30-30	83819Q08-40	83762	83762-DV	83762-DD	83762-DD-DV	88084Q08
13W	60°	1090	78	100	AS2102001-30-30	83819Q08-60	83762	83762-DV	83762-DD	83762-DD-DV	88084Q08
Q10, LxB / LxW 127x127 mm, DA / CO 120x120 mm											
6W	20°	590	84	115	AS2102004-30-30	83819Q10-20	83771	83771-DV	83771-DD	83771-DD-DV	88084Q10
6W	40°	590	84	115	AS2102004-30-30	83819Q10-40	83771	83771-DV	83771-DD	83771-DD-DV	88084Q10
6W	60°	590	84	115	AS2102004-30-30	83819Q10-60	83771	83771-DV	83771-DD	83771-DD-DV	88084Q10
9W	20°	840	84	115	AS2102004-30-30	83819Q10-20	83761	83761-DV	83761-DD	83761-DD-DV	88084Q10
9W	40°	840	84	115	AS2102004-30-30	83819Q10-40	83761	83761-DV	83761-DD	83761-DD-DV	88084Q10
9W	60°	840	84	115	AS2102004-30-30	83819Q10-60	83761	83761-DV	83761-DD	83761-DD-DV	88084Q10
13W	20°	1090	78	115	AS2102004-30-30	83819Q10-20	83762	83762-DV	83762-DD	83762-DD-DV	88084Q10
13W	40°	1090	78	115	AS2102004-30-30	83819Q10-40	83762	83762-DV	83762-DD	83762-DD-DV	88084Q10
13W	60°	1090	78	115	AS2102004-30-30	83819Q10-60	83762	83762-DV	83762-DD	83762-DD-DV	88084Q10
15W	20°	1680	76	145	AS2102013-30-30	83819Q10-20	83763	83763-DV	83763-DD	83763-DD-DV	88088Q10
15W	40°	1680	76	145	AS2102013-30-30	83819Q10-40	83763	83763-DV	83763-DD	83763-DD-DV	88088Q10
15W	60°	1680	76	145	AS2102013-30-30	83819Q10-60	83763	83763-DV	83763-DD	83763-DD-DV	88088Q10
31W	20°	2520	74	155	AS2102016-30-30	83819Q10-20	83766	83766-DV	83766-DD	83766-DD-DV	88088Q10
31W	40°	2520	74	155	AS2102016-30-30	83819Q10-40	83766	83766-DV	83766-DD	83766-DD-DV	88088Q10
31W	60°	2520	74	155	AS2102016-30-30	83819Q10-60	83766	83766-DV	83766-DD	83766-DD-DV	88088Q10
Ra 83											
Q08, LxB / LxW 102x102 mm, DA / CO 95x95 mm											
5W	20°	590	98	100	AS2102104-30-30	83819Q08-20	83771	83771-DV	83753-DD	83753-DD-DV	88084Q08
5W	40°	590	98	100	AS2102104-30-30	83819Q08-40	83771	83771-DV	83753-DD	83753-DD-DV	88084Q08
5W	60°	590	98	100	AS2102104-30-30	83819Q08-60	83771	83771-DV	83753-DD	83753-DD-DV	88084Q08
7W	20°	840	105	100	AS2102104-30-30	83819Q08-20	83761	83761-DV	83754-DD	83754-DD-DV	88084Q08
7W	40°	840	105	100	AS2102104-30-30	83819Q08-40	83761	83761-DV	83754-DD	83754-DD-DV	88084Q08
7W	60°	840	105	100	AS2102104-30-30	83819Q08-60	83761	83761-DV	83754-DD	83754-DD-DV	88084Q08
10W	20°	1090	99	100	AS2102104-30-30	83819Q08-20	83762	83762-DV	83755-DD	83755-DD-DV	88084Q08
10W	40°	1090	99	100	AS2102104-30-30	83819Q08-40	83762	83762-DV	83755-DD	83755-DD-DV	88084Q08
10W	60°	1090	99	100	AS2102104-30-30	83819Q08-60	83762	83762-DV	83755-DD	83755-DD-DV	88084Q08
15W	20°	1680	99	100	AS2102131-30-30	83819Q08-20	83762	83762-DV	83762-DD	83762-DD-DV	88084Q08
15W	40°	1680	99	100	AS2102131-30-30	83819Q08-40	83762	83762-DV	83762-DD	83762-DD-DV	88084Q08
15W	60°	1680	99	100	AS2102131-30-30	83819Q08-60	83762	83762-DV	83762-DD	83762-DD-DV	88084Q08
Q10, LxB / LxW 127x127 mm, DA / CO 120x120 mm											
7W	20°	840	105	115	AS2102113-30-30	83819Q10-20	83761	83761-DV	83754-DD	83754-DD-DV	88084Q10
7W	40°	840	105	115	AS2102113-30-30	83819Q10-40	83761	83761-DV	83754-DD	83754-DD-DV	88084Q10
7W	60°	840	105	115	AS2102113-30-30	83819Q10-60	83761	83761-DV	83754-DD	83754-DD-DV	88084Q10
10W	20°	1090	99	115	AS2102113-30-30	83819Q10-20	83762	83762-DV	83755-DD	83755-DD-DV	88084Q10
10W	40°	1090	99	115	AS2102113-30-30	83819Q10-40	83762	83762-DV	83755-DD	83755-DD-DV	88084Q10
10W	60°	1090	99	115	AS2102113-30-30	83819Q10-60	83762	83762-DV	83755-DD	83755-DD-DV	88084Q10
15W	20°	1680	99	115	AS2102119-30-30	83819Q10-20	83762	83762-DV	83762-DD	83762-DD-DV	88084Q10
15W	40°	1680	99	115	AS2102119-30-30	83819Q10-40	83762	83762-DV	83762-DD	83762-DD-DV	88084Q10
15W	60°	1680	99	115	AS2102119-30-30	83819Q10-60	83762	83762-DV	83762-DD	83762-DD-DV	88084Q10
26W	20°	2520	87	145	AS2102125-30-30	83819Q10-20	83763	83763-DV	83776-DD	83776-DD-DV	88088Q10
26W	40°	2520	87	145	AS2102125-30-30	83819Q10-40	83763	83763-DV	83776-DD	83776-DD-DV	88088Q10
26W	60°	2520	87	145	AS2102125-30-30	83819Q10-60	83763	83763-DV	83776-DD	83776-DD-DV	88088Q10
34W	20°	3140	85	155	AS2102128-30-30	83819Q10-20	83752	83752-DV	83752-DD	83752-DD-DV	88088Q10
34W	40°	3140	85	155	AS2102128-30-30	83819Q10-40	83752	83752-DV	83752-DD	83752-DD-DV	88088Q10
34W	60°	3140	85	155	AS2102128-30-30	83819Q10-60	83752	83752-DV	83752-DD	83752-DD-DV	88088Q10

Ersetzen Sie bei den Lichtoptiken den Index -20/40/60 durch -BK (Reflektor schwarz, α = 60°) oder -WT (Reflektor weiß, α = 60°)

Ersetzen Sie den Index -30 (3000 K) durch -40 (4000 K) oder -27 (2700 K, nur bis 16 W), lichttechnische Daten im Produktbereich auf www.wila.com

For Liteoptics use index -20/40/60 (different angles) or -BK (reflector black, α = 60°) or -WT (reflector white, α = 60°)

Use index -30 (3000 K) or -40 (4000 K) or -27 (2700 K only up to 16 W), photometric data in the „products“ on www.wila.com

alphabet spectra

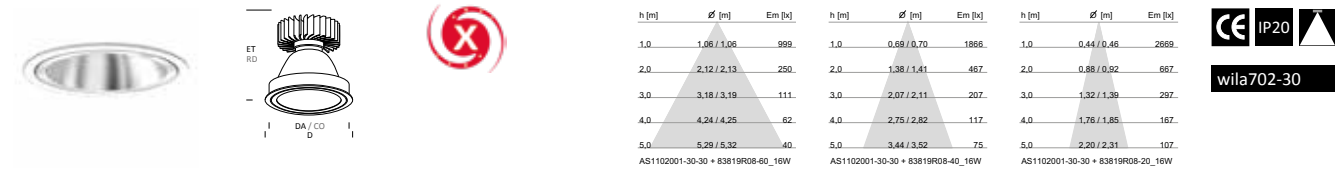

Downlight, 3000 K

W	α°	Llm	Llm/W	ET / RD mm	Leuchte Luminaire	Lichtoptik Liteoptic	Treiber / Driver standard standard-DV DALI DALI-DV	Betonarmatur Concrete Box
Ra 98								
R08, D 102 mm, DA / CO 95 mm								
6W	20°	640	91	95	AS1102001-30-30	83819R08-20	83771 83771-DV 83771-DD 83771-DD-DV	88022R08
6W	40°	640	91	95	AS1102001-30-30	83819R08-40	83771 83771-DV 83771-DD 83771-DD-DV	88022R08
6W	60°	640	91	95	AS1102001-30-30	83819R08-60	83771 83771-DV 83771-DD 83771-DD-DV	88022R08
9W	20°	910	91	95	AS1102001-30-30	83819R08-20	83761 83761-DV 83761-DD 83761-DD-DV	88022R08
9W	40°	910	91	95	AS1102001-30-30	83819R08-40	83761 83761-DV 83761-DD 83761-DD-DV	88022R08
9W	60°	910	91	95	AS1102001-30-30	83819R08-60	83761 83761-DV 83761-DD 83761-DD-DV	88022R08
13W	20°	1180	84	95	AS1102001-30-30	83819R08-20	83762 83762-DV 83762-DD 83762-DD-DV	88022R08
13W	40°	1180	84	95	AS1102001-30-30	83819R08-40	83762 83762-DV 83762-DD 83762-DD-DV	88022R08
13W	60°	1180	84	95	AS1102001-30-30	83819R08-60	83762 83762-DV 83762-DD 83762-DD-DV	88022R08

W	α°	Llm	Llm/W	ET / RD mm	Leuchte Luminaire	Lichtoptik Liteoptic	Treiber / Driver standard standard-DV DALI DALI-DV	Betonarmatur Concrete Box
R10, D 127 mm, DA / CO 120 mm								
6W	20°	640	91	110	AS1102004-30-30	83819R10-20	83771 83771-DV 83771-DD 83771-DD-DV	88053R10
6W	40°	640	91	110	AS1102004-30-30	83819R10-40	83771 83771-DV 83771-DD 83771-DD-DV	88053R10
6W	60°	640	91	110	AS1102004-30-30	83819R10-60	83771 83771-DV 83771-DD 83771-DD-DV	88053R10
9W	20°	910	91	110	AS1102004-30-30	83819R10-20	83761 83761-DV 83761-DD 83761-DD-DV	88053R10
9W	40°	910	91	110	AS1102004-30-30	83819R10-40	83761 83761-DV 83761-DD 83761-DD-DV	88053R10
9W	60°	910	91	110	AS1102004-30-30	83819R10-60	83761 83761-DV 83761-DD 83761-DD-DV	88053R10
13W	20°	1180	84	110	AS1102004-30-30	83819R10-20	83762 83762-DV 83762-DD 83762-DD-DV	88053R10
13W	40°	1180	84	110	AS1102004-30-30	83819R10-40	83762 83762-DV 83762-DD 83762-DD-DV	88053R10
13W	60°	1180	84	110	AS1102004-30-30	83819R10-60	83762 83762-DV 83762-DD 83762-DD-DV	88053R10
20W	20°	1820	83	140	AS1102013-30-30	83819R10-20	83763 83763-DV 83763-DD 83763-DD-DV	88089R10
20W	40°	1820	83	140	AS1102013-30-30	83819R10-40	83763 83763-DV 83763-DD 83763-DD-DV	88089R10
20W	60°	1820	83	140	AS1102013-30-30	83819R10-60	83763 83763-DV 83763-DD 83763-DD-DV	88089R10
31W	20°	2730	80	150	AS1102016-30-30	83819R10-20	83766 83766-DV 83766-DD 83766-DD-DV	88089R10
31W	40°	2730	80	150	AS1102016-30-30	83819R10-40	83766 83766-DV 83766-DD 83766-DD-DV	88089R10
31W	60°	2730	80	150	AS1102016-30-30	83819R10-60	83766 83766-DV 83766-DD 83766-DD-DV	88089R10

W	α°	Llm	Llm/W	ET / RD mm	Leuchte Luminaire	Lichtoptik Liteoptic	Treiber / Driver standard standard-DV DALI DALI-DV	Betonarmatur Concrete Box
Ra 83								
R08, D 102 mm, DA / CO 95 mm								
5W	20°	640	107	95	AS1102104-30-30	83819R08-20	83771 83771-DV 83753-DD 83753-DD-DV	88022R08
5W	40°	640	107	95	AS1102104-30-30	83819R08-40	83771 83771-DV 83753-DD 83753-DD-DV	88022R08
5W	60°	640	107	95	AS1102104-30-30	83819R08-60	83771 83771-DV 83753-DD 83753-DD-DV	88022R08
7W	20°	910	114	95	AS1102104-30-30	83819R08-20	83761 83761-DV 83754-DD 83754-DD-DV	88022R08
7W	40°	910	114	95	AS1102104-30-30	83819R08-40	83761 83761-DV 83754-DD 83754-DD-DV	88022R08
7W	60°	910	114	95	AS1102104-30-30	83819R08-60	83761 83761-DV 83754-DD 83754-DD-DV	88022R08
10W	20°	1180	107	95	AS1102104-30-30	83819R08-20	83762 83762-DV 83755-DD 83755-DD-DV	88022R08
10W	40°	1180	107	95	AS1102104-30-30	83819R08-40	83762 83762-DV 83755-DD 83755-DD-DV	88022R08
10W	60°	1180	107	95	AS1102104-30-30	83819R08-60	83762 83762-DV 83755-DD 83755-DD-DV	88022R08
15W	20°	1820	107	95	AS1102131-30-30	83819R08-20	83762 83762-DV 83762-DD 83762-DD-DV	88022R08
15W	40°	1820	107	95	AS1102131-30-30	83819R08-40	83762 83762-DV 83762-DD 83762-DD-DV	88022R08
15W	60°	1820	107	95	AS1102131-30-30	83819R08-60	83762 83762-DV 83762-DD 83762-DD-DV	88022R08

W	α°	Llm	Llm/W	ET / RD mm	Leuchte Luminaire	Lichtoptik Liteoptic	Treiber / Driver standard standard-DV DALI DALI-DV	Betonarmatur Concrete Box
R10, D 127 mm, DA / CO 120 mm								
7W	20°	910	114	110	AS1102113-30-30	83819R10-20	83761 83761-DV 83754-DD 83754-DD-DV	88053R10
7W	40°	910	114	110	AS1102113-30-30	83819R10-40	83761 83761-DV 83754-DD 83754-DD-DV	88053R10
7W	60°	910	114	110	AS1102113-30-30	83819R10-60	83761 83761-DV 83754-DD 83754-DD-DV	88053R10
10W	20°	1180	107	110	AS1102113-30-30	83819R10-20	83762 83762-DV 83755-DD 83755-DD-DV	88053R10
10W	40°	1180	107	110	AS1102113-30-30	83819R10-40	83762 83762-DV 83755-DD 83755-DD-DV	88053R10
10W	60°	1180	107	110	AS1102113-30-30	83819R10-60	83762 83762-DV 83755-DD 83755-DD-DV	88053R10
15W	20°	1820	107	110	AS1102119-30-30	83819R10-20	83762 83762-DV 83762-DD 83762-DD-DV	88053R10
15W	40°	1820	107	110	AS1102119-30-30	83819R10-40	83762 83762-DV 83762-DD 83762-DD-DV	88053R10
15W	60°	1820	107	110	AS1102119-30-30	83819R10-60	83762 83762-DV 83762-DD 83762-DD-DV	88053R10
26W	20°	2730	94	140	AS1102125-30-30	83819R10-20	83763 83763-DV 83776-DD 83776-DD-DV	88089R10
26W	40°	2730	94	140	AS1102125-30-30	83819R10-40	83763 83763-DV 83776-DD 83776-DD-DV	88089R10
26W	60°	2730	94	140	AS1102125-30-30	83819R10-60	83763 83763-DV 83776-DD 83776-DD-DV	88089R10
34W	20°	3400	92	150	AS1102128-30-30	83819R10-20	83752 83752-DV 83752-DD 83752-DD-DV	88089R10
34W	40°	3400	92	150	AS1102128-30-30	83819R10-40	83752 83752-DV 83752-DD 83752-DD-DV	88089R10
34W	60°	3400	92	150	AS1102128-30-30	83819R10-60	83752 83752-DV 83752-DD 83752-DD-DV	88089R10

Ersetzen Sie bei den Lichtoptiken den Index -20/40/60 durch -BK (Reflektor schwarz, α = 60°) oder -WT (Reflektor weiß, α = 60°)
 Ersetzen Sie den Index -30 (3000 K) durch -40 (4000 K) oder -27 (2700 K, nur bis 16 W), lichttechnische Daten im Produktbereich auf www.wila.com
 For Liteoptics use index -20/40/60 (different angles) or -BK (reflector black, α = 60°) or -WT (reflector white, α = 60°)
 Use index -30 (3000 K) or -40 (4000 K) or -27 (2700 K only up to 16 W), photometric data in the „products“ on www.wila.com

alphabet spectra

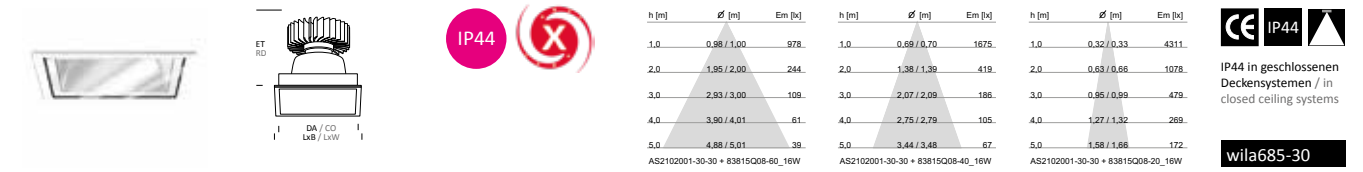

Downlight mit Schutzscheibe, 3000 K / Downlight with Safety screen, 3000 K

W	α°	Llm	Llm/W	ET / RD mm	Leuchte Luminaire	Lichtoptik Liteoptic	Treiber / Driver standard standard-DV DALI DALI-DV	Betonarmatur Concrete Box
Ra 98								
Q08, LxB / LxW 102x102 mm, DA / CO 95x95 mm								
6W	20°	570	81	105	AS2102001-30-30	83815Q08-20	83771 83771-DV 83771-DD 83771-DD-DV	88084Q08
6W	40°	570	81	105	AS2102001-30-30	83815Q08-40	83771 83771-DV 83771-DD 83771-DD-DV	88084Q08
6W	60°	570	81	105	AS2102001-30-30	83815Q08-60	83771 83771-DV 83771-DD 83771-DD-DV	88084Q08
9W	20°	810	81	105	AS2102001-30-30	83815Q08-20	83761 83761-DV 83761-DD 83761-DD-DV	88084Q08
9W	40°	810	81	105	AS2102001-30-30	83815Q08-40	83761 83761-DV 83761-DD 83761-DD-DV	88084Q08
9W	60°	810	81	105	AS2102001-30-30	83815Q08-60	83761 83761-DV 83761-DD 83761-DD-DV	88084Q08
13W	20°	1050	75	105	AS2102001-30-30	83815Q08-20	83762 83762-DV 83762-DD 83762-DD-DV	88084Q08
13W	40°	1050	75	105	AS2102001-30-30	83815Q08-40	83762 83762-DV 83762-DD 83762-DD-DV	88084Q08
13W	60°	1050	75	105	AS2102001-30-30	83815Q08-60	83762 83762-DV 83762-DD 83762-DD-DV	88084Q08

W	α°	Llm	Llm/W	ET / RD mm	Leuchte Luminaire	Lichtoptik Liteoptic	Treiber / Driver standard standard-DV DALI DALI-DV	Betonarmatur Concrete Box
Q10, LxB / LxW 127x127 mm, DA / CO 120x120 mm								
6W	20°	570	81	120	AS2102004-30-30	83815Q10-20	83771 83771-DV 83771-DD 83771-DD-DV	88084Q10
6W	40°	570	81	120	AS2102004-30-30	83815Q10-40	83771 83771-DV 83771-DD 83771-DD-DV	88084Q10
6W	60°	570	81	120	AS2102004-30-30	83815Q10-60	83771 83771-DV 83771-DD 83771-DD-DV	88084Q10
9W	20°	810	81	120	AS2102004-30-30	83815Q10-20	83761 83761-DV 83761-DD 83761-DD-DV	88084Q10
9W	40°	810	81	120	AS2102004-30-30	83815Q10-40	83761 83761-DV 83761-DD 83761-DD-DV	88084Q10
9W	60°	810	81	120	AS2102004-30-30	83815Q10-60	83761 83761-DV 83761-DD 83761-DD-DV	88084Q10
13W	20°	1050	75	120	AS2102004-30-30	83815Q10-20	83762 83762-DV 83762-DD 83762-DD-DV	88084Q10
13W	40°	1050	75	120	AS2102004-30-30	83815Q10-40	83762 83762-DV 83762-DD 83762-DD-DV	88084Q10
13W	60°	1050	75	120	AS2102004-30-30	83815Q10-60	83762 83762-DV 83762-DD 83762-DD-DV	88084Q10
20W	20°	1620	74	150	AS2102013-30-30	83815Q10-20	83763 83763-DV 83763-DD 83763-DD-DV	88088Q10
20W	40°	1620	74	150	AS2102013-30-30	83815Q10-40	83763 83763-DV 83763-DD 83763-DD-DV	88088Q10
20W	60°	1620	74	150	AS2102013-30-30	83815Q10-60	83763 83763-DV 83763-DD 83763-DD-DV	88088Q10
31W	20°	2430	71	160	AS2102016-30-30	83815Q10-20	83766 83766-DV 83766-DD 83766-DD-DV	88088Q10
31W	40°	2430	71	160	AS2102016-30-30	83815Q10-40	83766 83766-DV 83766-DD 83766-DD-DV	88088Q10
31W	60°	2430	71	160	AS2102016-30-30	83815Q10-60	83766 83766-DV 83766-DD 83766-DD-DV	88088Q10

W	α°	Llm	Llm/W	ET / RD mm	Leuchte Luminaire	Lichtoptik Liteoptic	Treiber / Driver standard standard-DV DALI DALI-DV	Betonarmatur Concrete Box
Ra 83								
Q08, LxB / LxW 102x102 mm, DA / CO 95x95 mm								

alphabet spectra

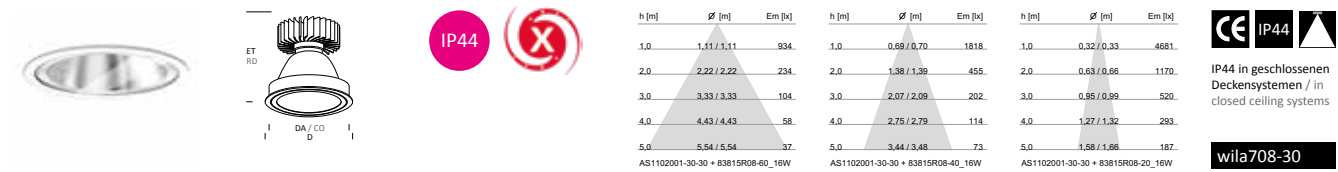

Downlight mit Schutzscheibe, 3000 K / Downlight with Safety screen, 3000 K

W	α°	Llm	Llm/W	ET / RD mm	Leuchte Luminaire	Lichtoptik Liteoptic	Treiber / Driver				Betonarmatur Concrete Box
							standard	standard-DV	DALI	DALI-DV	
Ra 98											
R08, D 102 mm, DA / CO 95 mm											
6W	20°	620	89	100	AS1102001-30-30	83815R08-20	83771	83771-DV	83771-DD	83771-DD-DV	88022R08
6W	40°	620	89	100	AS1102001-30-30	83815R08-40	83771	83771-DV	83771-DD	83771-DD-DV	88022R08
6W	60°	620	89	100	AS1102001-30-30	83815R08-60	83771	83771-DV	83771-DD	83771-DD-DV	88022R08
9W	20°	880	88	100	AS1102001-30-30	83815R08-20	83761	83761-DV	83761-DD	83761-DD-DV	88022R08
9W	40°	880	88	100	AS1102001-30-30	83815R08-40	83761	83761-DV	83761-DD	83761-DD-DV	88022R08
9W	60°	880	88	100	AS1102001-30-30	83815R08-60	83761	83761-DV	83761-DD	83761-DD-DV	88022R08
13W	20°	1140	81	100	AS1102001-30-30	83815R08-20	83762	83762-DV	83762-DD	83762-DD-DV	88022R08
13W	40°	1140	81	100	AS1102001-30-30	83815R08-40	83762	83762-DV	83762-DD	83762-DD-DV	88022R08
13W	60°	1140	81	100	AS1102001-30-30	83815R08-60	83762	83762-DV	83762-DD	83762-DD-DV	88022R08
R10, D 127 mm, DA / CO 120 mm											
6W	20°	620	89	115	AS1102004-30-30	83815R10-20	83771	83771-DV	83771-DD	83771-DD-DV	88053R10
6W	40°	620	89	115	AS1102004-30-30	83815R10-40	83771	83771-DV	83771-DD	83771-DD-DV	88053R10
6W	60°	620	89	115	AS1102004-30-30	83815R10-60	83771	83771-DV	83771-DD	83771-DD-DV	88053R10
9W	20°	880	88	115	AS1102004-30-30	83815R10-20	83761	83761-DV	83761-DD	83761-DD-DV	88053R10
9W	40°	880	88	115	AS1102004-30-30	83815R10-40	83761	83761-DV	83761-DD	83761-DD-DV	88053R10
9W	60°	880	88	115	AS1102004-30-30	83815R10-60	83761	83761-DV	83761-DD	83761-DD-DV	88053R10
13W	20°	1140	81	115	AS1102004-30-30	83815R10-20	83762	83762-DV	83762-DD	83762-DD-DV	88053R10
13W	40°	1140	81	115	AS1102004-30-30	83815R10-40	83762	83762-DV	83762-DD	83762-DD-DV	88053R10
13W	60°	1140	81	115	AS1102004-30-30	83815R10-60	83762	83762-DV	83762-DD	83762-DD-DV	88053R10
20W	20°	1760	80	145	AS1102013-30-30	83815R10-20	83763	83763-DV	83763-DD	83763-DD-DV	88089R10
20W	40°	1760	80	145	AS1102013-30-30	83815R10-40	83763	83763-DV	83763-DD	83763-DD-DV	88089R10
20W	60°	1760	80	145	AS1102013-30-30	83815R10-60	83763	83763-DV	83763-DD	83763-DD-DV	88089R10
31W	20°	2640	78	155	AS1102016-30-30	83815R10-20	83766	83766-DV	83766-DD	83766-DD-DV	88089R10
31W	40°	2640	78	155	AS1102016-30-30	83815R10-40	83766	83766-DV	83766-DD	83766-DD-DV	88089R10
31W	60°	2640	78	155	AS1102016-30-30	83815R10-60	83766	83766-DV	83766-DD	83766-DD-DV	88089R10
Ra 83											
R08, D 102 mm, DA / CO 95 mm											
5W	20°	620	103	100	AS1102104-30-30	83815R08-20	83771	83771-DV	83753-DD	83753-DD-DV	88022R08
5W	40°	620	103	100	AS1102104-30-30	83815R08-40	83771	83771-DV	83753-DD	83753-DD-DV	88022R08
5W	60°	620	103	100	AS1102104-30-30	83815R08-60	83771	83771-DV	83753-DD	83753-DD-DV	88022R08
7W	20°	880	110	100	AS1102104-30-30	83815R08-20	83761	83761-DV	83754-DD	83754-DD-DV	88022R08
7W	40°	880	110	100	AS1102104-30-30	83815R08-40	83761	83761-DV	83754-DD	83754-DD-DV	88022R08
7W	60°	880	110	100	AS1102104-30-30	83815R08-60	83761	83761-DV	83754-DD	83754-DD-DV	88022R08
10W	20°	1140	104	100	AS1102104-30-30	83815R08-20	83762	83762-DV	83755-DD	83755-DD-DV	88022R08
10W	40°	1140	104	100	AS1102104-30-30	83815R08-40	83762	83762-DV	83755-DD	83755-DD-DV	88022R08
10W	60°	1140	104	100	AS1102104-30-30	83815R08-60	83762	83762-DV	83755-DD	83755-DD-DV	88022R08
15W	20°	1760	104	100	AS1102131-30-30	83815R08-20	83762	83762-DV	83762-DD	83762-DD-DV	88022R08
15W	40°	1760	104	100	AS1102131-30-30	83815R08-40	83762	83762-DV	83762-DD	83762-DD-DV	88022R08
15W	60°	1760	104	100	AS1102131-30-30	83815R08-60	83762	83762-DV	83762-DD	83762-DD-DV	88022R08
R10, D 127 mm, DA / CO 120 mm											
7W	20°	880	110	115	AS1102113-30-30	83815R10-20	83761	83761-DV	83754-DD	83754-DD-DV	88053R10
7W	40°	880	110	115	AS1102113-30-30	83815R10-40	83761	83761-DV	83754-DD	83754-DD-DV	88053R10
7W	60°	880	110	115	AS1102113-30-30	83815R10-60	83761	83761-DV	83754-DD	83754-DD-DV	88053R10
10W	20°	1140	104	115	AS1102113-30-30	83815R10-20	83762	83762-DV	83755-DD	83755-DD-DV	88053R10
10W	40°	1140	104	115	AS1102113-30-30	83815R10-40	83762	83762-DV	83755-DD	83755-DD-DV	88053R10
10W	60°	1140	104	115	AS1102113-30-30	83815R10-60	83762	83762-DV	83755-DD	83755-DD-DV	88053R10
15W	20°	1760	104	115	AS1102119-30-30	83815R10-20	83762	83762-DV	83762-DD	83762-DD-DV	88053R10
15W	40°	1760	104	115	AS1102119-30-30	83815R10-40	83762	83762-DV	83762-DD	83762-DD-DV	88053R10
15W	60°	1760	104	115	AS1102119-30-30	83815R10-60	83762	83762-DV	83762-DD	83762-DD-DV	88053R10
26W	20°	2640	91	145	AS1102125-30-30	83815R10-20	83763	83763-DV	83776-DD	83776-DD-DV	88089R10
26W	40°	2640	91	145	AS1102125-30-30	83815R10-40	83763	83763-DV	83776-DD	83776-DD-DV	88089R10
26W	60°	2640	91	145	AS1102125-30-30	83815R10-60	83763	83763-DV	83776-DD	83776-DD-DV	88089R10
34W	20°	3280	89	155	AS1102128-30-30	83815R10-20	83752	83752-DV	83752-DD	83752-DD-DV	88089R10
34W	40°	3280	89	155	AS1102128-30-30	83815R10-40	83752	83752-DV	83752-DD	83752-DD-DV	88089R10
34W	60°	3280	89	155	AS1102128-30-30	83815R10-60	83752	83752-DV	83752-DD	83752-DD-DV	88089R10

alphabet spectra

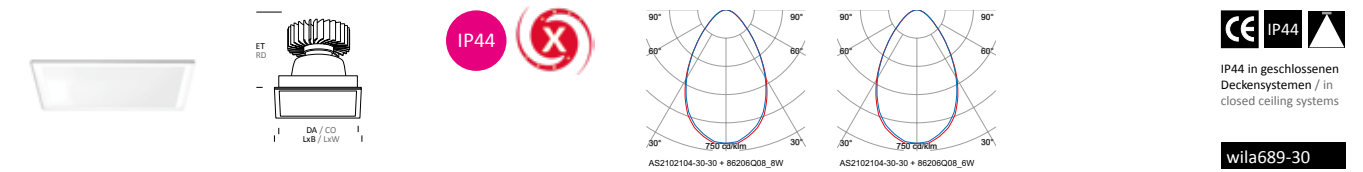

Downlight mit Streuscheibe, 3000 K / Downlight with Diffusing screen, 3000 K

W	Llm	Llm/W	γ ≥ 65° cd/m²	UGR	ET / RD mm	Leuchte Luminaire	Lichtoptik Liteoptic	Treiber / Driver				Betonarmatur Concrete Box
								standard	standard-DV	DALI	DALI-DV	
Ra 83												
Q08, LxB / LxW 102x102 mm, DA / CO 95x95 mm												
5W	470	78	---	24	105	AS2102104-30-30	86206Q08	83771	83771-DV	83753-DD	83753-DD-DV	88084Q08
7W	670	84	---	25	105	AS2102104-30-30	86206Q08	83761	83761-DV	83754-DD	83754-DD-DV	88084Q08
10W	870	79	---	26	105	AS2102104-30-30	86206Q08	83762	83762-DV	83755-DD	83755-DD-DV	88084Q08
15W	1340	79	---	27	105	AS2102131-30-30	86206Q08	83762	83762-DV	83762-DD	83762-DD-DV	88084Q08
Q10, LxB / LxW 127x127 mm, DA / CO 120x120 mm												
7W	670	84	---	23	120	AS2102113-30-30	86206Q10	83761	83761-DV	83754-DD	83754-DD-DV	88084Q10
10W	870	79	---	24	120	AS2102113-30-30	86206Q10	83762	83762-DV	83755-DD	83755-DD-DV	88084Q10
15W	1340	79	---	25	120	AS2102119-30-30	86206Q10	83762	83762-DV	83762-DD	83762-DD-DV	88084Q10
26W	2010	69	---	26	150	AS2102125-30-30	86206Q10	83763	83763-DV	83776-DD	83776-DD-DV	88088Q10
34W	2520	68	---	27	160	AS2102128-30-30	86206Q10	83752	83752-DV	83752-DD	83752-DD-DV	88088Q10

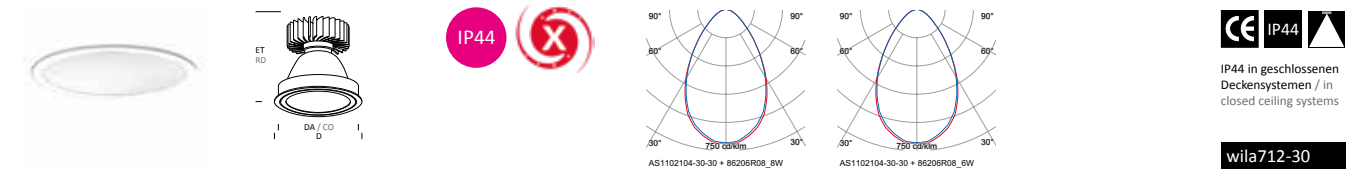

Downlight mit Streuscheibe, 3000 K / Downlight with Diffusing screen, 3000 K

W	Llm	Llm/W	γ ≥ 65° cd/m²	UGR	ET / RD mm	Leuchte Luminaire	Lichtoptik Liteoptic	Treiber / Driver				Betonarmatur Concrete Box
								standard	standard-DV	DALI	DALI-DV	
Ra 83												
R08, D 102 mm, DA / CO 95 mm												
5W	510	85	---	24	100	AS1102104-30-30	86206R08	83771	83771-DV	83753-DD	83753-DD-DV	88022R08
7W	730	91	---	25	100	AS1102104-30-30	86206R08	83761	83761-DV	83754-DD	83754-DD-DV	88022R08
10W	950	86	---	26	100	AS1102104-30-30	86206R08	83762	83762-DV	83755-DD	83755-DD-DV	88022R08
15W	1460	86	---	28	100	AS1102131-30-30	86206R08	83762	83762-DV	83762-DD	83762-DD-DV	88022R08
R10, D 127 mm, DA / CO 120 mm												
7W	730	91	---	24	115	AS1102113-30-30	86206R10	83761	83761-DV	83754-DD	83754-DD-DV	88053R10
10W	950	86	---	25	115	AS1102113-30-30	86206R10	83762	83762-DV	83755-DD	83755-DD-DV	88053R10
15W	1460	86	---	26	115	AS1102119-30-30	86206R10	83762	83762-DV	83762-DD	83762-DD-DV	88053R10
26W	2190	76	---	28	145	AS1102125-30-30	86206R10	83763	83763-DV	83776-DD	83776-DD-DV	88089R10
34W	2720	74	---	28	155	AS1102128-30-30	86206R10	83752	83752-DV	83752-DD	83752-DD-DV	88089R10

Ersetzen Sie den Index -30 (3000 K) durch -40 (4000 K) oder -27 (2700 K, nur bis 16 W), lichttechnische Daten im Produktbereich auf www.wila.com
Use index -30 (3000 K) or -40 (4000 K) or -27 (2700 K only up to 16 W), photometric data in the „products“ on www.wila.com

Wandfluter-Downlight

Der integrierte Sekundärreflektor des Wandfluter-Downlights lenkt Teile des Lichts gleichmäßig auf die Wandfläche. Gleichzeitig ermöglicht das Lichtsystem die homogene Ausleuchtung der Bodenfläche. In Kombination mit Downlights ergibt sich ein visuell stimmiger Abschluss der Leuchtenanordnung zur Vertikalen. Das Resultat ist ein perfekt homogen ausgeleuchteter Raum.

Höchste Lichtqualität

Farbwiedergabe Ra 98 (typ.), mit R9≥90, R15≥95
IES TM 30-15: R_a 96 / R_e 103
höchste Farbtstabilität mit 1x2 SDCM (initial), max. 3 SDCM über 5 Jahre garantiert
konstante Farbtemperatur 3000 K
Lebensdauer 50.000 h (L80/B10); 50.000 h (L70/B0) über 5 Jahre garantiert

Wallwasher-Downlight

The built-in secondary reflector directs portions of light evenly onto the wall surface. At the same time, the light system permits a homogeneous lighting of the floor. When combined with Downlights these luminaires produce a visually consistent edge at vertical surfaces. The result is a perfectly homogeneously lit room.

Highest Light Quality

Colour rendering index Ra 98 (typ.), with R9 ≥ 90, R15 ≥ 95
IES TM 30-15: R_a 96 / R_e 103
Highest chromaticity stability with 1x2 SDCM (initial), max. 3 SDCM guaranteed within 5 years
Constant colour temperature 3000 K
Lifetime 50,000 h (L80/B10); 50,000 h (L70/B0) guaranteed within 5 years



Asymmetrische

Lichtlenkung durch integrierten Sekundärreflektor zur Wand- und Flächenbeleuchtung
Spiegelreflektor aus Reinstaluminium (AL99,98), hochglänzend, mit Sicherheitsabhangung

Asymmetrical Light Control

by integrated secondary reflector for wall and surface lighting.
Mirror reflector made of pure aluminum (AL99.98), high-polished, with safety cord

Homogene Raumausleuchtung

In Kombination mit Downlights ergibt sich ein visuell stimmiger Abschluss der Leuchtenanordnung zur Vertikalen. Das Resultat ist ein perfekt homogen ausgeleuchteter Raum.

Homogeneous Interior Lighting

The combination with Downlights provides a consistent look of the luminaire array towards the vertical surface. As a result the room is lit perfectly homogeneously.

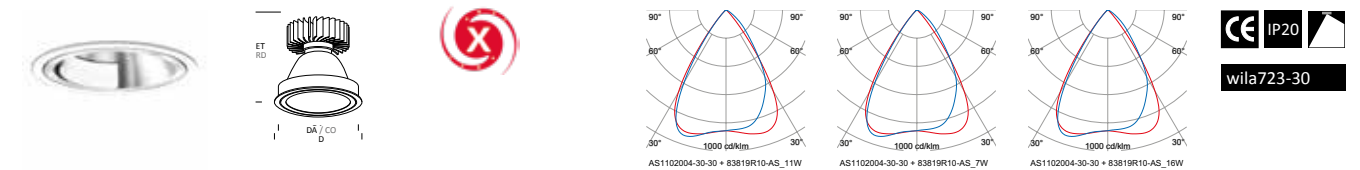

Wandfluter-Downlight, 3000 K, asymmetrisch / Wallwasher Downlight, 3000 K, asymmetrical

W	Llm	Llm/W	ET / RD mm	Leuchte Luminaire	Lichtoptik Liteoptic	Treiber / Driver			Betonarmatur Concrete Box	
						standard	standard-DV	DALI	DALI-DV	
Ra 98										
R10, D 127 mm, DA / CO 120 mm										
6W	580	83	115	AS1102004-30-30	83819R10-AS	83771	83771-DV	83771-DD	83771-DD-DV	88053R10
9W	830	83	115	AS1102004-30-30	83819R10-AS	83761	83761-DV	83761-DD	83761-DD-DV	88053R10
13W	1080	77	115	AS1102004-30-30	83819R10-AS	83762	83762-DV	83762-DD	83762-DD-DV	88053R10
20W	1660	75	145	AS1102013-30-30	83819R10-AS	83763	83763-DV	83776-DD	83763-DD-DV	88089R10
31W	2490	73	155	AS1102016-30-30	83819R10-AS	83766	83766-DV	83766-DD	83766-DD-DV	88089R10
Ra 83										
R10, D 127 mm, DA / CO 120 mm										
7W	830	104	115	AS1102113-30-30	83819R10-AS	83761	83761-DV	83754-DD	83754-DD-DV	88053R10
10W	1080	98	115	AS1102113-30-30	83819R10-AS	83762	83762-DV	83755-DD	83755-DD-DV	88053R10
15W	1660	98	115	AS1102119-30-30	83819R10-AS	83762	83762-DV	83762-DD	83762-DD-DV	88053R10
26W	2490	86	145	AS1102125-30-30	83819R10-AS	83763	83763-DV	83776-DD	83776-DD-DV	88089R10
34W	3120	84	155	AS1102128-30-30	83819R10-AS	83752	83752-DV	83752-DD	83752-DD-DV	88089R10

Ersetzen Sie den Index -30 (3000 K) durch -40 (4000 K) oder -27 (2700 K, nur bis 16 W), lichttechnische Daten im Produktbereich auf www.wila.com

Use index -30 (3000 K) or -40 (4000 K) or -27 (2700 K only up to 16 W), photometric data in the „products“ on www.wila.com



Downlight-Richtstrahler

Strahler heben Objekte oder Strukturen im Raum hervor und erzeugen einen spannenden Gesamteindruck. Gleichzeitig lenken sie den Blick auf das Objekt, z.B. in Geschäften oder Museen, diese werden durch die Schattigkeit dreidimensional.

Höchste Lichtqualität

Farbwiedergabe Ra 98 (typ.), mit R9≥90, R15≥95
IES TM 30-15: R_a 96 / R_c 103
höchste Farbortstabilität mit 1x2 SDCM (initial),
max. 3 SDCM über 5 Jahre garantiert
konstante Farbtemperatur 3000 K
Lebensdauer 50.000 h (L70/B0) über 5 Jahre garantiert

Akzentuiertes Licht in höchster Qualität

α 20° engstrahlend zur Hervorhebung von Objekten
α 40° breitstrahlend zur Akzentuierung von Zonen
α 60° breitstrahlend zur gleichmäßigen Grundbeleuchtung

Recessed Adjustable Spotlights

Spotlights accentuate objects or structures in the room and create an exciting overall impression. At the same time, they direct the gaze at the object, e.g. in stores or museums. Shadow effects make objects three dimensional and bring them to life.

Highest Light Quality

Colour rendering index Ra 98 (typ.), with R9 ≥ 90, R15 ≥ 95
IES TM 30-15: R_a 96 / R_c 103
Highest chromaticity stability with 1x2 SDCM (initial), max. 3 SDCM
guaranteed within 5 years
Constant colour temperature 3000 K
Lifetime 50,000 h (L70/B0) guaranteed within 5 years

Accentuated Light in highest quality

α 20° Narrow beam to direct the attention to the object
α 40° Wide beam for deliberately highlighted objects and pictures
α 60° Wide beam for absolutely uniform illumination, UGR < 19



Projekt / Project: Grand Optical, Belgien und /
and Eye Wish, Niederlande / Netherlands
Lichtplanung / Lighting Design: WILA
Fotografie / Photography: Mathilde Dusol,
Niederlande / Netherlands



Abblendcone weiß

Neben dem Standardreflektorgehäuse in schwarz ist auch eine weiße Ausführung für ein Plus an visueller Integration erhältlich.

Glare Control Cone white

In addition to standard reflector housings in black, WILA also offers a white version for even higher visual integration.



30° Schwenken Neigungswinkel
stufenlos, auch nachträglich von unten einstellbar

30° Tilting Inclination angle infinitely
variable adjusted, also retrospectively from below

361° Drehen Skala zur exakten
Ausrichtung von unten

361° Rotating Scale for precise
alignment from below

Rotationssperre kein Überdrehen
der elektrischen Verbindung möglich, dadurch
mehr Sicherheit

Rotation Lock Prevents over rotating of
the electrical connections, this provides safety



alphabet spectra

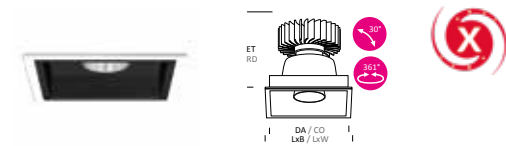

h [m]	Ø [m]	Em [lx]	h [m]	Ø [m]	Em [lx]	h [m]	Ø [m]	Em [lx]
1.0	0.33 / 0.35	3369	1.0	0.33 / 0.35	2351	1.0	0.33 / 0.35	4388
2.0	0.67 / 0.71	842	2.0	0.67 / 0.71	588	2.0	0.67 / 0.71	1097
3.0	1.00 / 1.06	374	3.0	1.00 / 1.06	261	3.0	1.00 / 1.06	488
4.0	1.34 / 1.41	211	4.0	1.34 / 1.41	147	4.0	1.34 / 1.41	274
5.0	1.67 / 1.76	135	5.0	1.67 / 1.76	94	5.0	1.67 / 1.76	176

AS2103004-33-30_11W AS2103004-33-30_7W AS2103004-33-30_16W



Downlight-Richtstrahler, 3000 K / Fully recessed adjustable spotlight, 3000 K

W	α°	Llm	Llm/W	ET / RD mm	Leuchte Luminaire				Treiber / Driver				Betonarmatur Concrete Box	
					standard	standard-DV	DALI	DALI-DV	standard	standard-DV	DALI	DALI-DV		
Ra 98														
Q10, LxB / LxW 127x127 mm, DA / CO 120x120 mm														
6W	20°	600	86	135	AS2103004-33-30	83771	83771-DV	83771-DD	83771-DD-DV	83771-DD	83771-DD-DV	83771-DD	83771-DD-DV	88084Q10
6W	40°	600	86	135	AS2103005-33-30	83771	83771-DV	83771-DD	83771-DD-DV	83771-DD	83771-DD-DV	83771-DD	83771-DD-DV	88084Q10
6W	60°	570	81	135	AS2103006-33-30	83771	83771-DV	83771-DD	83771-DD-DV	83771-DD	83771-DD-DV	83771-DD	83771-DD-DV	88084Q10
9W	20°	860	86	135	AS2103004-33-30	83761	83761-DV	83761-DD	83761-DD-DV	83761-DD	83761-DD-DV	83761-DD	83761-DD-DV	88084Q10
9W	40°	860	86	135	AS2103005-33-30	83761	83761-DV	83761-DD	83761-DD-DV	83761-DD	83761-DD-DV	83761-DD	83761-DD-DV	88084Q10
9W	60°	810	81	135	AS2103006-33-30	83761	83761-DV	83761-DD	83761-DD-DV	83761-DD	83761-DD-DV	83761-DD	83761-DD-DV	88084Q10
13W	20°	1120	75	135	AS2103004-33-30	83762	83762-DV	83762-DD	83762-DD-DV	83762-DD	83762-DD-DV	83762-DD	83762-DD-DV	88084Q10
13W	40°	1120	75	135	AS2103005-33-30	83762	83762-DV	83762-DD	83762-DD-DV	83762-DD	83762-DD-DV	83762-DD	83762-DD-DV	88084Q10
13W	60°	1050	70	135	AS2103006-33-30	83762	83762-DV	83762-DD	83762-DD-DV	83762-DD	83762-DD-DV	83762-DD	83762-DD-DV	88084Q10
20W	20°	1720	78	160	AS2103013-33-30	83763	83763-DV	83763-DD	83763-DD-DV	83763-DD	83763-DD-DV	83763-DD	83763-DD-DV	88088Q10
20W	40°	1720	78	160	AS2103014-33-30	83763	83763-DV	83763-DD	83763-DD-DV	83763-DD	83763-DD-DV	83763-DD	83763-DD-DV	88088Q10
20W	60°	1620	74	160	AS2103015-33-30	83763	83763-DV	83763-DD	83763-DD-DV	83763-DD	83763-DD-DV	83763-DD	83763-DD-DV	88088Q10
31W	20°	2580	76	160	AS2103016-33-30	83766	83766-DV	83766-DD	83766-DD-DV	83766-DD	83766-DD-DV	83766-DD	83766-DD-DV	88088Q10
31W	40°	2580	76	160	AS2103017-33-30	83766	83766-DV	83766-DD	83766-DD-DV	83766-DD	83766-DD-DV	83766-DD	83766-DD-DV	88088Q10
31W	60°	2430	71	160	AS2103018-33-30	83766	83766-DV	83766-DD	83766-DD-DV	83766-DD	83766-DD-DV	83766-DD	83766-DD-DV	88088Q10
Ra 83														
Q10, LxB / LxW 127x127 mm, DA / CO 120x120 mm														
5W	20°	600	100	135	AS2103113-33-30	83771	83771-DV	83753-DD	83753-DD-DV	83753-DD	83753-DD-DV	83753-DD	83753-DD-DV	88084Q10
5W	40°	600	100	135	AS2103114-33-30	83771	83771-DV	83753-DD	83753-DD-DV	83753-DD	83753-DD-DV	83753-DD	83753-DD-DV	88084Q10
5W	60°	570	95	135	AS2103115-33-30	83771	83771-DV	83753-DD	83753-DD-DV	83753-DD	83753-DD-DV	83753-DD	83753-DD-DV	88084Q10
7W	20°	860	108	135	AS2103113-33-30	83761	83761-DV	83754-DD	83754-DD-DV	83754-DD	83754-DD-DV	83754-DD	83754-DD-DV	88084Q10
7W	40°	860	108	135	AS2103114-33-30	83761	83761-DV	83754-DD	83754-DD-DV	83754-DD	83754-DD-DV	83754-DD	83754-DD-DV	88084Q10
7W	60°	810	101	135	AS2103115-33-30	83761	83761-DV	83754-DD	83754-DD-DV	83754-DD	83754-DD-DV	83754-DD	83754-DD-DV	88084Q10
10W	20°	1120	102	135	AS2103113-33-30	83762	83762-DV	83755-DD	83755-DD-DV	83755-DD	83755-DD-DV	83755-DD	83755-DD-DV	88084Q10
10W	40°	1120	102	135	AS2103114-33-30	83762	83762-DV	83755-DD	83755-DD-DV	83755-DD	83755-DD-DV	83755-DD	83755-DD-DV	88084Q10
10W	60°	1050	95	135	AS2103115-33-30	83762	83762-DV	83755-DD	83755-DD-DV	83755-DD	83755-DD-DV	83755-DD	83755-DD-DV	88084Q10
15W	20°	1720	101	135	AS2103119-33-30	83762	83762-DV	83762-DD	83762-DD-DV	83762-DD	83762-DD-DV	83762-DD	83762-DD-DV	88084Q10
15W	40°	1720	101	135	AS2103120-33-30	83762	83762-DV	83762-DD	83762-DD-DV	83762-DD	83762-DD-DV	83762-DD	83762-DD-DV	88084Q10
15W	60°	1620	95	135	AS2103121-33-30	83762	83762-DV	83762-DD	83762-DD-DV	83762-DD	83762-DD-DV	83762-DD	83762-DD-DV	88084Q10
26W	20°	2580	89	160	AS2103125-33-30	83763	83763-DV	83776-DD	83776-DD-DV	83776-DD	83776-DD-DV	83776-DD	83776-DD-DV	88088Q10
26W	40°	2580	89	160	AS2103126-33-30	83763	83763-DV	83776-DD	83776-DD-DV	83776-DD	83776-DD-DV	83776-DD	83776-DD-DV	88088Q10
26W	60°	2430	84	160	AS2103127-33-30	83763	83763-DV	83776-DD	83776-DD-DV	83776-DD	83776-DD-DV	83776-DD	83776-DD-DV	88088Q10
34W	20°	3200	86	160	AS2103128-33-30	83752	83752-DV	83752-DD	83752-DD-DV	83752-DD	83752-DD-DV	83752-DD	83752-DD-DV	88088Q10
34W	40°	3200	86	160	AS2103129-33-30	83752	83752-DV	83752-DD	83752-DD-DV	83752-DD	83752-DD-DV	83752-DD	83752-DD-DV	88088Q10
34W	60°	3040	82	160	AS2103130-33-30	83752	83752-DV	83752-DD	83752-DD-DV	83752-DD	83752-DD-DV	83752-DD	83752-DD-DV	88088Q10

alphabet spectra

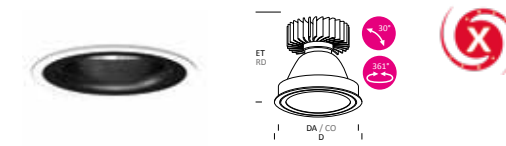

h [m]	Ø [m]	Em [lx]	h [m]	Ø [m]	Em [lx]	h [m]	Ø [m]	Em [lx]
1.0	0.33 / 0.35	3369	1.0	0.33 / 0.35	2351	1.0	0.33 / 0.35	4388
2.0	0.67 / 0.71	842	2.0	0.67 / 0.71	588	2.0	0.67 / 0.71	1097
3.0	1.00 / 1.06	374	3.0	1.00 / 1.06	261	3.0	1.00 / 1.06	488
4.0	1.34 / 1.41	211	4.0	1.34 / 1.41	147	4.0	1.34 / 1.41	274
5.0	1.67 / 1.76	135	5.0	1.67 / 1.76	94	5.0	1.67 / 1.76	176

AS1103004-33-30_11W AS1103004-33-30_7W AS1103004-33-30_16W



Downlight-Richtstrahler, 3000 K / Fully recessed adjustable spotlight, 3000 K

W	α°	Llm	Llm/W	ET / RD mm	Leuchte Luminaire				Treiber / Driver				Betonarmatur Concrete Box	
					standard	standard-DV	DALI	DALI-DV	standard	standard-DV	DALI	DALI-DV		
Ra 98														
R10, D 127 mm, DA / CO 120 mm, AL / OH 80 mm														
6W	20°	600	86	130	AS1103004-33-30	83771	83771-DV	83771-DD	83771-DD-DV	83771-DD	83771-DD-DV	83771-DD	83771-DD-DV	88053R10
6W	40°	600	86	130	AS1103005-33-30	83771	83771-DV	83771-DD	83771-DD-DV	83771-DD	83771-DD-DV	83771-DD	83771-DD-DV	88053R10
6W	60°	570	81	130	AS1103006-33-30	83771	83771-DV	83771-DD	83771-DD-DV	83771-DD	83771-DD-DV	83771-DD	83771-DD-DV	88053R10
9W	20°	860	86	130	AS1103004-33-30	83761	83761-DV	83761-DD	83761-DD-DV	83761-DD	83761-DD-DV	83761-DD	83761-DD-DV	88053R10
9W	40°	860	86	130	AS1103005-33-30	83761	83761-DV	83761-DD	83761-DD-DV	83761-DD	83761-DD-DV	83761-DD	83761-DD-DV	88053R10
9W	60°	810	81	130	AS1103006-33-30	83761	83761-DV	83761-DD	83761-DD-DV	83761-DD	83761-DD-DV	83761-DD	83761-DD-DV	88053R10
13W	20°	1120	75	130	AS1103004-33-30	83762	83762-DV	83762-DD	83762-DD-DV	83762-DD	83762-DD-DV	83762-DD	83762-DD-DV	88053R10
13W	40°	1120	75	130	AS1103005-33-30	83762	83762-DV	83762-DD	83762-DD-DV	83762-DD	83762-DD-DV	83762-DD	83762-DD-DV	88053R10
13W	60°	1050	70	130	AS1103006-33-30	83762	83762-DV	83762-DD	83762-DD-DV	83762-DD	83762-DD-DV	83762-DD	83762-DD-DV	88053R10
20W	20°	1720	78	155	AS1103013-33-30	83763	83763-DV	83763-DD	83763-DD-DV	83763-DD	83763-DD-DV	83763-DD	83763-DD-DV	88089R10
20W	40°	1720	78	155	AS1103014-33-30	83763	83763-DV	83763-DD	83763-DD-DV	83763-DD	83763-DD-DV	83763-DD	83763-DD-DV	88089R10
20W	60°	1620	74	155	AS1103015-33-30	83763	83763-DV	83763-DD	83763-DD-DV	83763-DD	83763-DD-DV	83763-DD	83763-DD-DV	88089R10
31W	20°	2580	76	155	AS1103016-33-30	83766	83766-DV	83766-DD	83766-DD-DV	83766-DD	83766-DD-DV	83766-DD	83766-DD-DV	88089R10
31W	40°	2580	76	155	AS1103017-33-30	83766	83766-DV	83766-DD	83766-DD-DV	83766-DD	83766-DD-DV	83766-DD	83766-DD-DV	88089R10
31W	60°	2430	71	155	AS1103018-33-30	83766	83766-DV	83766-DD	83766-DD-DV	83766-DD	83766-DD-DV	83766-DD	83766-DD-DV	88089R10
Ra 83														
R10, D 127 mm, DA / CO 120 mm, AL / OH 80 mm														
5W	20°	600	100	130	AS1103113-33-30	83771	83771-DV	83753-DD	83753-DD-DV	83753-DD	83753-DD-DV	83753-DD	83753-DD-DV	88053R10
5W	40°	600	100	130	AS1103114-33-30	83771	83771-DV	83753-DD	83753-DD-DV	83753-DD	83753-DD-DV	83753-DD	83753-DD-DV	88053R10
5W	60°	570	95	130	AS1103115-33-30	83771	83771-DV	83753-DD	83753-DD-DV	83753-DD	83753-DD-DV	83753-DD	83753-DD-DV	88053R10
7W	20°	860	108	130	AS1103113-33-30	83761	83761-DV	83754-DD	83754-DD-DV	83754-DD	83754-DD-DV	83754-DD	83754-DD-DV	88053R10
7W	40°	860	108	130	AS1103114-33-30	83761	83761-DV	83754-DD	83754-DD-DV	83754-DD	83754-DD-DV	83754-DD	83754-DD-DV	88053R10
7W	60°	810	101	130	AS1103115-33-30	83761	83761-DV	83754-DD	83754-DD-DV	83754-DD	83754-DD-DV	83754-DD	83754-DD-DV	88053R10
10W	20°	1120	102	130	AS1103113-33-30	83762	83762-DV	83755-DD	83755-DD-DV	83755-DD	83755-DD-DV	83755-DD	83755-DD-DV	88053R10
10W	40°	1120	102	130	AS1103114-33-30	83762	83762-DV	83755-DD	83755-DD-DV	83755-DD	83755-DD-DV	83755-DD	83755-DD-DV	88053R10
10W	60°	1050	95	130	AS1103115-33-30	83762								

WarmDim 3000 K-1800 K

Passen Sie das Licht Ihren Wünschen an. Warmes gedimmtes Licht abends zum Essen oder eine kühlere Helligkeit zur Konferenz. Was der Veränderung des natürlichen Lichtmilieus zu eigen ist, ist nun auch mit effizientem LED Licht realisierbar.

Adjust the lighting to suit the occasion. Warm, dimmed lighting for a informal sit-down dinner in the evening or cool bright light for a conference - the change of the natural lighting milieu is now also realisable with efficient LED light.



3000 K / 100%



2000 K / 25%

Intelligente Dimmung - durch den integrierten Multi-sensor erfolgt die Farbtemperaturanpassung von 3000 K bis 1800 K exakt entlang der Blackbody-Kurve. Der Dimmbereich reicht von 100 bis 1%. Standardmäßig erfolgt die Ansteuerung über 1-10 V, projektbezogen sind auch DALI-Anwendungen möglich.

Intelligent Dimming - WarmDim luminaires deliver 3000 K at full brightness and warm to 1800 K at the lower dimming range. The lamp follows the black body curve at continuous dimming from 100% to 1%. As standard, the control is 1 - 10 V, project related DALI applications are possible.

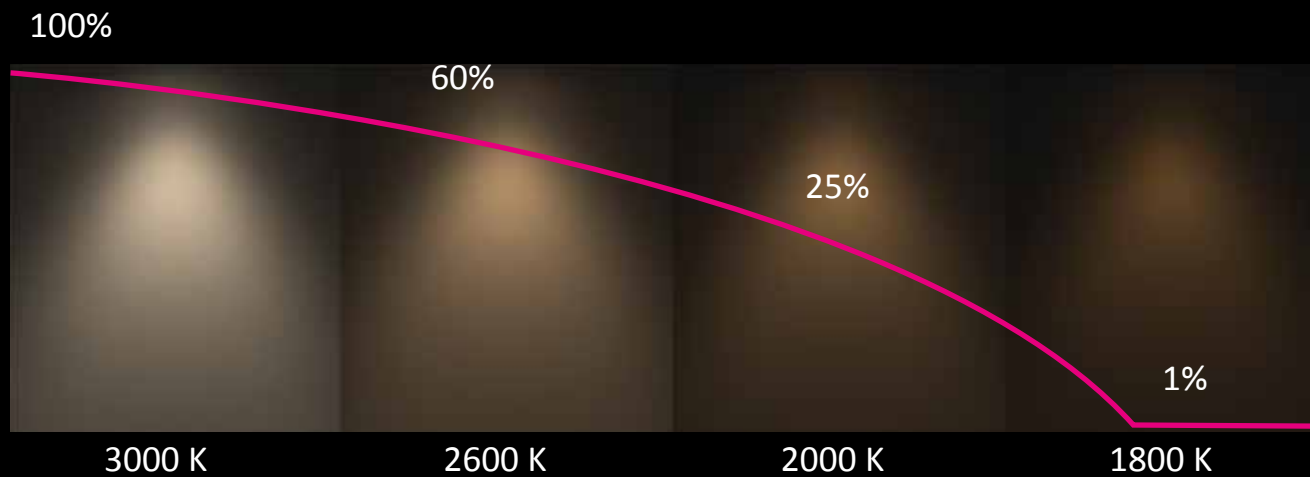

Ra > 90 Premium Farbwiedergabe
alphabet spectra WarmDim bietet mit Ra > 90 (R9 > 80) über den gesamten Dimmbereich höchste Farbwiedergabewerte. Dies ermöglicht die Umsetzung qualitativ hochwertiger Beleuchtungslösungen, die vergleichbar zu Halogenlampen sind.

Ra > 90 Premium Colour Rendering
With a Ra > 90 (R9 > 80), alphabet spectra offers top colour rendering values across the entire dimming range. This facilitates the implementation of high quality lighting solutions on a par with tungsten halogen lamps.

< 2SDCM höchste Farbstabilität
alphabet spectra WarmDim weist mit < 2SDCM die höchste Farbhomoogenität für LED Leuchten auf.

< 2SDCM Maximum Colour Stability
With a value of < 2SDCM, abet spectra WarmDim has the highest colour homogeneity of all LED luminaires.

alphabet spectra WarmDim

h [m]	Ø [m]	Em [lx]	h [m]	Ø [m]	Em [lx]	h [m]	Ø [m]	Em [lx]
1.0	0.98 / 1.00	838	1.0	0.69 / 0.70	1423	1.0	0.44 / 0.46	2036
2.0	1.95 / 2.00	210	2.0	1.38 / 1.41	356	2.0	0.88 / 0.92	509
3.0	2.93 / 3.00	93	3.0	2.07 / 2.11	158	3.0	1.32 / 1.39	226
4.0	3.90 / 4.01	52	4.0	2.75 / 2.82	89	4.0	1.76 / 1.85	127
5.0	4.88 / 5.01	34	5.0	3.44 / 3.52	57	5.0	2.20 / 2.31	81

AS2102201-30-WD + 83819Q08-40_20W AS2102201-30-WD + 83819Q08-40_20W AS2102201-30-WD + 83819Q08-20_20W

Downlight, 3000 - 1800 K, WarmDim

W	α°	Llm	Llm/W	ET / RD mm	Leuchte Luminaire	Lichtoptik Liteoptic	Treiber / Driver 1-10V	Betonarmatur Concrete Box
Ra 90								
Q08, LxB / LxW 102x102 mm, DA / CO 95x95 mm								
20W	20°	900	41	130	AS2102201-30-WD	83819Q08-20	83782	88084Q08
20W	40°	900	41	130	AS2102201-30-WD	83819Q08-40	83782	88084Q08
20W	60°	900	41	130	AS2102201-30-WD	83819Q08-60	83782	88084Q08
Q10, LxB / LxW 127x127 mm, DA / CO 120x120 mm								
20W	20°	900	41	155	AS2102202-30-WD	83819Q10-20	83782	88084Q10
20W	40°	900	41	155	AS2102202-30-WD	83819Q10-40	83782	88084Q10
20W	60°	900	41	155	AS2102202-30-WD	83819Q10-60	83782	88084Q10

h [m]	Ø [m]	Em [lx]	h [m]	Ø [m]	Em [lx]	h [m]	Ø [m]	Em [lx]
1.0	1.11 / 1.12	709	1.0	0.69 / 0.70	1455	1.0	0.33 / 0.35	3004
2.0	2.22 / 2.24	177	2.0	1.38 / 1.41	364	2.0	0.67 / 0.71	901
3.0	3.33 / 3.35	79	3.0	2.07 / 2.11	162	3.0	1.00 / 1.06	400
4.0	4.43 / 4.47	44	4.0	2.75 / 2.82	91	4.0	1.34 / 1.41	225
5.0	5.54 / 5.59	28	5.0	3.44 / 3.52	58	5.0	1.67 / 1.76	144

AS2103203-33-WD_20W AS2103203-33-WD_20W AS2103201-33-WD_20W

Downlight-Richtstrahler, 3000 - 1800 K, WarmDim / Recessed adjustable spotlight, 3000 - 1800 K, WarmDim

W	α°	Llm	Llm/W	ET / RD mm	Leuchte Luminaire	Treiber / Driver 1-10V	Betonarmatur Concrete Box
Ra 90							
Q10, LxB / LxW 127x127 mm, DA / CO 120x120 mm							
20W	20°	920	42	150	AS2103201-33-WD	83782	88084Q10
20W	40°	920	42	150	AS2103202-33-WD	83782	88084Q10
20W	60°	870	40	150	AS2103203-33-WD	83782	88084Q10

h [m]	Ø [m]	Em [lx]	h [m]	Ø [m]	Em [lx]	h [m]	Ø [m]	Em [lx]
1.0	0.98 / 1.00	810	1.0	0.69 / 0.70	1376	1.0	0.44 / 0.46	1968
2.0	1.95 / 2.00	203	2.0	1.38 / 1.41	344	2.0	0.88 / 0.92	492
3.0	2.93 / 3.00	90	3.0	2.07 / 2.11	153	3.0	1.32 / 1.39	219
4.0	3.90 / 4.01	51	4.0	2.75 / 2.82	86	4.0	1.76 / 1.85	123
5.0	4.88 / 5.01	32	5.0	3.44 / 3.52	55	5.0	2.20 / 2.31	79

AS2102201-30-WD + 83815Q08-40_20W AS2102201-30-WD + 83815Q08-40_20W AS2102201-30-WD + 83815Q08-20_20W

Downlight mit Schutzscheibe, 3000 - 1800 K, WarmDim / Downlight with Safety screen, 3000 - 1800 K, WarmDim

W	α°	Llm	Llm/W	ET / RD mm	Leuchte Luminaire	Lichtoptik Liteoptic	Treiber / Driver 1-10V	Betonarmatur Concrete Box
Ra 90								
Q08, LxB / LxW 102x102 mm, DA / CO 95x95 mm								
20W	20°	870	40	135	AS2102201-30-WD	83815Q08-20	83782	88084Q08
20W	40°	870	40	135	AS2102201-30-WD	83815Q08-40	83782	88084Q08
20W	60°	870	40	135	AS2102201-30-WD	83815Q08-60	83782	88084Q08
Q10, LxB / LxW 127x127 mm, DA / CO 120x120 mm								
20W	20°	870	40	160	AS2102202-30-WD	83815Q10-20	83782	88084Q10
20W	40°	870	40	160	AS2102202-30-WD	83815Q10-40	83782	88084Q10
20W	60°	870	40	160	AS2102202-30-WD	83815Q10-60	83782	88084Q10

DALI dimmbar auf Anfrage / DALI dimmable on request

Smart Lighting Integrated Für die drahtlose Lichtregelung mit Durchverdrahtung ersetzen Sie am Betriebsgerät den Index -DD-DV durch BTC: 837**BTC
For wireless light control with trough-wiring, replace the driver index -DD-DV by BTC: 837**BTC

alphabet spectra WarmDim

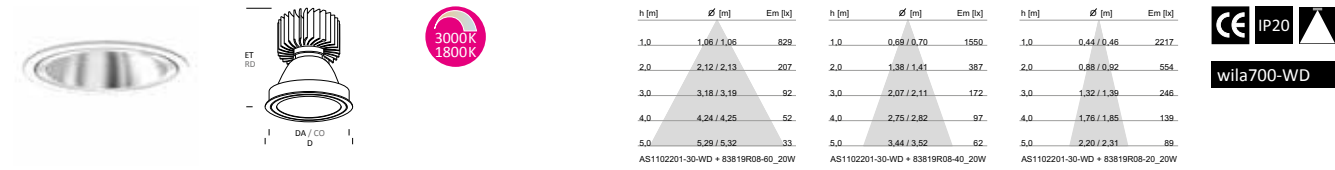

Downlight, 3000 - 1800 K, WarmDim

W	α°	Llm	Llm/W	ET / RD mm	Leuchte Luminaire	Lichtoptik Liteoptic	Treiber / Driver 1-10V	Betonarmatur Concrete Box
Ra 90								
R08, D 102 mm, DA / CO 95 mm								
20W	20°	980	45	125	AS1102201-30-WD	83819R08-20	83782	88022R08
20W	40°	980	45	125	AS1102201-30-WD	83819R08-40	83782	88022R08
20W	60°	980	45	125	AS1102201-30-WD	83819R08-60	83782	88022R08
R10, D 127 mm, DA / CO 120 mm								
20W	20°	980	45	145	AS1102202-30-WD	83819R10-20	83782	88053R10
20W	40°	980	45	145	AS1102202-30-WD	83819R10-40	83782	88053R10
20W	60°	980	45	145	AS1102202-30-WD	83819R10-60	83782	88053R10

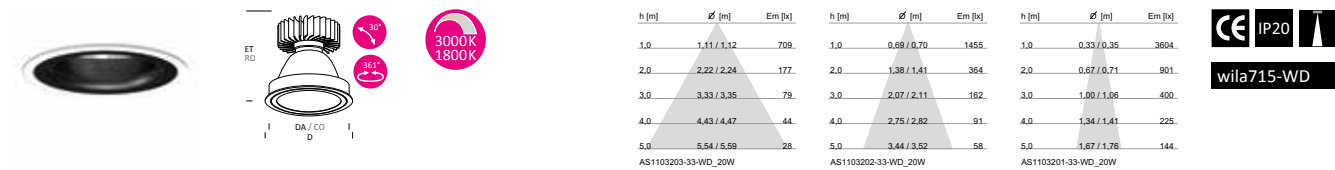

Downlight-Richtstrahler, 3000 - 1800 K, WarmDim / Recessed adjustable spotlight, 3000 - 1800 K, WarmDim

W	α°	Llm	Llm/W	ET / RD mm	Leuchte Luminaire	Treiber / Driver 1-10V	Betonarmatur Concrete Box
Ra 90							
R10, D 127 mm, DA / CO 120 mm, AL / OH 80 mm							
20W	20°	920	42	150	AS1103201-33-WD	83782	88053R10
20W	40°	920	42	150	AS1103202-33-WD	83782	88053R10
20W	60°	870	40	150	AS1103203-33-WD	83782	88053R10



3000 K / 100 %

alphabet spectra WarmDim

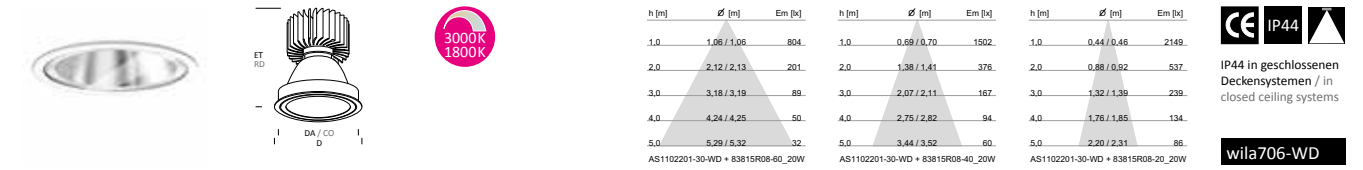

Downlight mit Lichtoptik / with Liteoptic, Schutzscheibe / Safety screen, 3000 - 1800 K, direktstrahlend / direct beam, WarmDim

W	α°	Llm	Llm/W	ET / RD mm	Leuchte Luminaire	Lichtoptik Liteoptic	Treiber / Driver 1-10V	Betonarmatur Concrete Box
Ra 90								
R08, D 102 mm, DA / CO 95 mm								
20W	20°	950	43	130	AS1102201-30-WD	83815R08-20	83782	88022R08
20W	40°	950	43	130	AS1102201-30-WD	83815R08-40	83782	88022R08
20W	60°	950	43	130	AS1102201-30-WD	83815R08-60	83782	88022R08
R10, D 127 mm, DA / CO 120 mm								
20W	20°	950	43	150	AS1102202-30-WD	83815R10-20	83782	88053R10
20W	40°	950	43	150	AS1102202-30-WD	83815R10-40	83782	88053R10
20W	60°	950	43	150	AS1102202-30-WD	83815R10-60	83782	88053R10



Wandfluter-Downlight / Wallwasher Downlight, 3000 - 1800 K, direktstrahlend/ direct beam, asymmetrisch/ asymmetrical, WarmDim

W	Llm	Llm/W	ET / RD mm	Leuchte Luminaire	Lichtoptik Liteoptic	Treiber / Driver 1-10V	Betonarmatur Concrete Box
Ra 90							
R10, D 127 mm, DA / CO 120 mm							
20W	890	40	145	AS1102202-30-WD	83819R10-AS	83782	88053R10

DALI dimmbar auf Anfrage / DALI dimmable on request

Smart Lighting Integrated Für die drahtlose Lichtregelung mit Durchverdrahtung ersetzen Sie am Betriebsgerät den Index -DD-DV durch BTC: 837**BTC
For wireless light control with trough-wiring, replace the driver index -DD-DV by BTC: 837**BTC



2000 K / 25 %

abet zono

Visueller Komfort und große Programmvielfalt

Visual Comfort and great Program Variety

202 mm R18

172 mm R15

207 mm Q18

177 mm Q15



Projekt / Project: Canary Wharf, London
Architektur / Architecture: Troup Bywaters and Anders
Fotografie / Photography: David Parker Photography



Projekt / Project: Bibliothek am Bauhaus,
Dessau, Deutschland / Germany
Architektur / Architecture: Reiner Becker Architekten, Berlin
Planung / Consultant: Bauer + Zuber, Gräfenhaimichen
Fotografie / Photography: Werner Huthmacher, Berlin



abet zono

Höchster Sehkomfort bei maximaler Wirtschaftlichkeit

WILA bietet mit alphabet zono eine leistungsstarke LED Downlight-Familie in runder und quadratischer Bauform, die im Downlight-Segment neue Maßstäbe setzt. Dank zahlreicher Varianten und Spezialisten, wie z.B. 49 mm Einbautiefe oder insektendichten Ausführungen, meistert diese Produktfamilie sämtliche Herausforderungen im Objekt. Systemeffizienzen bis zu 154 Llm/W ermöglichen Energieeinsparungen und kurze Amortisationszeiten.

Highest level of visual comfort with maximum efficiency

With alphabet zono WILA offers a family of high-output LED Downlights both round and square designed to set new standards in the Downlight segment. Thanks to numerous versions and special designs, such as insect-proof designs or those with 49 mm recessed depth, this product line copes with just about any building challenge. System efficiencies of up to 154 Llm/W result in energy savings and short pay-back periods.

Höchster Sehkomfort

Mit einem Abschirmwinkel $\alpha > 30^\circ$ bieten die Downlights durchgängig eine perfekte Abschirmung gegen Blendung und erfüllen damit die höchste Güteklasse der EN12464-1.

Highest Visual Comfort

Featuring a shielding angle of $\alpha > 30^\circ$ the Downlights afford perfect glare protection across the board thereby complying with the highest quality class EN12464-1.

Perfekte Rundumentblendung

Die Downlights erfüllen mit $UGR < 19$ und $\gamma 65^\circ < 1000 \text{ cd/m}^2$ die höchste Güteklasse der Entblendung gemäß EN12464-1 und sind somit für alle Bildschirm-anwendungen einsetzbar. Dies ist ideal, wenn die Bildschirm-qualitäten erst zu einem späteren Zeitpunkt feststehen.

Perfect all-round Glare Control

With $UGR < 19$ and $\gamma 65^\circ < 1000 \text{ cd/m}^2$ these Downlights comply with the highest grade of glare control in accordance with EN12464-1 and are therefore suitable for all VDU applications. This is ideal if the display screen quality can only be defined at a later stage.



Beste Effizienzen

Dank der hocheffizienten Lichtkammer und des lichtdichten Gehäuses wird das Licht nur dorthin gelenkt, wo es benötigt wird. Dies ermöglicht lichtstarke Lösungen bis 3370 Llm mit Systemeffizienzen bis 154 Llm/W bei alphabet zono flat.

Best Efficiencies

Thanks to the highly efficient light chamber and the light-proof housing light is only directed where it is needed. This makes for high output solutions of up to 3370 Llm with system efficiencies of up to 154 Llm/W with alphabet zono flat.

f3 Montagetechnik mit **nur 2mm** sichtbarer Aufbauhöhe, Ringfarbe weiß (vgl. RAL 9016)

f3 Mounting technique with **only 2mm** visible height, ring colour white (comparable RAL 9016)



Downlight Downlight	
LxB / LxW, D	172 - 207 mm
DA / CO	165 - 200 mm
ET / RD	130 - 170 mm
LED	1260 - 3370 Llm

Downlight mit Lichtoptik Downlight with Liteoptic	
LxB / LxW, D	172 - 207 mm
DA / CO	165 - 200 mm
ET / RD	135 - 175 mm
LED	700 - 2880 Llm

Wandfluter-Downlight Wallwasher Downlight	
LxB / LxW, D	172 - 207 mm
DA / CO	165 - 200 mm
ET / RD	150 - 200 mm
LED	1080 - 3100 Llm

Insektendicht

Saubere Optik für Verbindungsgänge und Vordächer. Aufgrund des abgekapselten Reflektorraumes und des lichtdichten Gehäuses liegen keine Insekten auf dem unteren Abschlussglas..



Insect-proof

Because the reflector space is encapsulated and the housing is lightproof, there are no insects on the lower cover screen.

Problemlöser mit nur 49 mm

Klimakanäle, Sprinklerrohre oder Unterzüge limitieren häufig die Einbautiefe in abgehängten Decken. In diesen Einsatzbereichen sind die Spezialisten der Produktfamilie alphabet zono mit nur 49 mm Einbautiefe in runder und quadratischer Bauform der optimale Problemlöser.



Problem Solver with as little as 49 mm

Air conditioning ducts or sprinkler systems very often limit the recess depth in suspended ceiling systems. The special designs in the alphabet zono range with only 49 mm recessed depth in round or square shape, are the ideal problem solver for such applications.



4000 K / 100 %



2700 K / 15 %

TunableWhite

Lichtfarbe und Helligkeit unabhängig voneinander dynamisch einstellen.

Setting the luminous colours and brightness independent of each other dynamically.

Downlight

Die leistungsstarke LED Downlight-Familie bietet höchsten Sehkomfort und Leuchteneffizienzen bis 127 Llm/W.

The high-performance family of LED Downlights combines the highest visual comfort with luminaire efficiencies of up to 127 Llm/W.

Lichtdichtes Leuchtengehäuse

Hocheffiziente Lichtkammer dank Primärreflektor mit 99% Reflexionsgrad, Spiegelreflektor aus Reinstaluminium (Al99.98), hochglänzend

Light-proof luminaire housing

Highly Efficient light chamber thanks to a secondary reflector with 99% reflectivity, mirror reflector made of pure aluminum (Al99.98), high-polished

Homogene Ausleuchtung durch integrierte Streuscheibe mit Mikroperlentechnologie

Homogeneous illumination thanks to an integrated diffusing disc with microbead technology

Hohe Lichtqualität

ENEC-zertifiziertes LED-Modul
Lebensdauer 50.000h (L80)

Highest Light Quality

ENEC certified LED module
Lifetime 50,000 h (L80)



Perfekte Rundumentblendung

Bildschirmarbeitsplatztauglich gemäß EN12464-1, $\gamma \geq 65^\circ < 1000 \text{ cd/m}^2$ und $\text{UGR} < 19$, höchste Güteklasse der Entblendung

Perfect all-round Glare Control

With $\gamma \geq 65^\circ < 1000 \text{ cd/m}^2$ these Downlights comply with the highest grade of glare control in accordance with EN12464-1 and are therefore suitable for all VDU applications

Höchster Sehkomfort

Abschirmwinkel $\alpha > 30^\circ$, perfekte Abschirmung gegen Blendung, höchste Güteklasse der EN12464-1

Highest Visual Comfort

Shielding angle of $\alpha > 30^\circ$, perfect glare protection across the board, highest quality class EN12464-1

IP44 - erhöhte Schutzart

Lichtoptik zur Erhöhung der Schutzart auf IP44 von unten in geschlossenen Deckensystemen oder dekorativ für visuelle Lichtakzente

IP44 - Increased Protection Class

Liteoptics to increase the protection class to IP44 from below in closed ceiling systems.

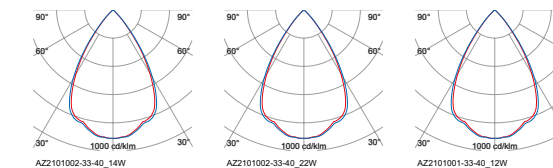
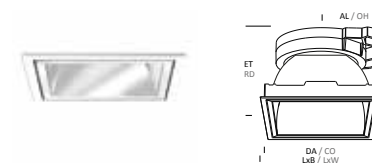

Downlight, 4000 K

W	Llm	Llm/W	$\gamma \geq 65^\circ$ cd/m ²	UGR	ET / RD mm	Leuchte Luminaire					Betonarmatur Concrete Box
						Treiber / Driver standard	standard-DV	DALI	DALI-DV		
Ra 80											
Q15, LxB / LxW 177x177 mm, DA / CO 170x170 mm, AL / OH 105 mm											
11W	1370	114	<1000	16	130	AZ2101001-33-40	83761	83780-DV	83761-DD	83780-DD-DV	88085Q15
12W	1500	115	<1000	17	130	AZ2101002-33-40	83771	83777-DV	83771-DD	83777-DD-DV	88085Q15
17W	2070	109	<1000	18	130	AZ2101002-33-40	83761	83778-DV	83761-DD	83778-DD-DV	88085Q15
25W	2910	104	<1000	19	170	AZ2101002-33-40	83762	83779-DV	83779-DD	83779-DD-DV	88088Q15
Q18, LxB / LxW 207x207 mm, DA / CO 200x200 mm											
12W	1520	117	<1000	17	130	AZ2101012-33-40	83771	83777-DV	83771-DD	83777-DD-DV	88085Q18
17W	2100	111	<1000	18	130	AZ2101012-33-40	83761	83778-DV	83761-DD	83778-DD-DV	88085Q18
25W	2950	105	<1000	19	170	AZ2101012-33-40	83762	83779-DV	83779-DD	83779-DD-DV	88088Q18

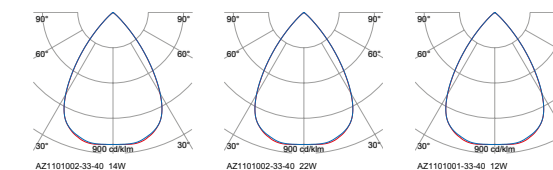

Downlight, 4000 K

W	Llm	Llm/W	$\gamma \geq 65^\circ$ cd/m ²	UGR	ET / RD mm	Leuchte Luminaire					Betonarmatur Concrete Box
						Treiber / Driver standard	standard-DV	DALI	DALI-DV		
Ra 80											
R15, D 172 mm, DA / CO 165 mm, AL / OH 105 mm											
11W	1470	123	<1000	17	130	AZ1101001-33-40	83761	83780-DV	83761-DD	83780-DD-DV	88080R15
12W	1670	125	<1000	18	130	AZ1101002-33-40	83771	83777-DV	83771-DD	83777-DD-DV	88080R15
17W	2220	117	<1000	19	130	AZ1101002-33-40	83761	83778-DV	83761-DD	83778-DD-DV	88080R15
25W	3120	111	<1000	20	170	AZ1101002-33-40	83762	83779-DV	83779-DD	83779-DD-DV	88089R15
R18, D 202 mm, DA / CO 195 mm											
12W	1650	127	<1000	16	130	AZ1101012-33-40	83771	83777-DV	83771-DD	83777-DD-DV	88080R18
17W	2280	120	<1000	17	130	AZ1101012-33-40	83761	83778-DV	83761-DD	83778-DD-DV	88080R18
25W	3210	115	<1000	18	170	AZ1101012-33-40	83762	83779-DV	83779-DD	83779-DD-DV	88089R18

Ersetzen Sie den Index -40 (4000 K) durch -30 (3000 K), lichttechnische Daten im Produktbereich auf www.wila.com
Use index -40 (4000 K) or -30 (3000 K), photometric data in the „products“ on www.wila.com

Smart Lighting Integrated ✓ Für die drahtlose Lichtregelung mit Durchverdrahtung ersetzen Sie am Betriebsgerät den Index -DD-DV durch BTC: 837**BTC
For wireless light control with trough-wiring, replace the driver index -DD-DV by BTC: 837**BTC

alphabet zono

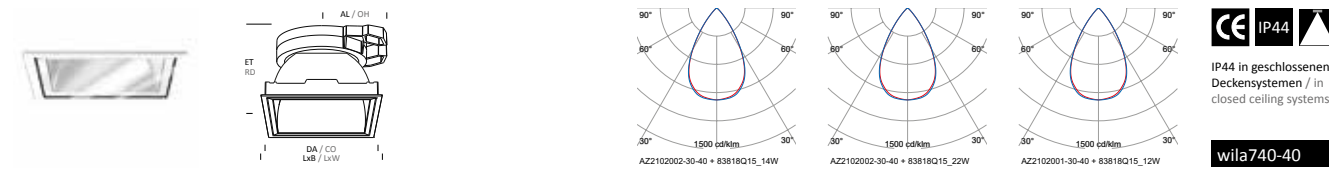

Downlight mit Schutzscheibe, 4000 K / Downlight with Safety screen, 4000 K

W	Llm	Llm/W	$\gamma \geq 65^\circ$ cd/m ²	UGR	ET / RD mm	Leuchte Luminaire	Lichtoptik Liteoptic	Treiber / Driver		DALI		Betonarmatur Concrete Box
						standard	standard-DV	DALI	DALI-DV			

Ra 80
Q15, LxB / LxW 177x177 mm, DA / CO 170x170 mm, AL / OH 105 mm

11W	1220	102	<1000	15	135	AZ2102001-30-40	83818Q15	83761	83780-DV	83761-DD	83780-DD-DV	88085Q15
12W	1330	102	<1000	16	135	AZ2102002-30-40	83818Q15	83771	83777-DV	83771-DD	83777-DD-DV	88085Q15
17W	1840	97	<1000	17	135	AZ2102002-30-40	83818Q15	83761	83778-DV	83761-DD	83778-DD-DV	88085Q15
25W	2590	93	<1000	18	175	AZ2102002-30-40	83818Q15	83762	83779-DV	83779-DD	83779-DD-DV	88088Q15

Q18, LxB / LxW 207x207 mm, DA / CO 200x200 mm

12W	1460	112	<1000	17	135	AZ2102012-30-40	83818Q18	83771	83777-DV	83771-DD	83777-DD-DV	88085Q18
17W	2010	106	<1000	18	135	AZ2102012-30-40	83818Q18	83761	83778-DV	83761-DD	83778-DD-DV	88085Q18
25W	2960	106	<1000	19	175	AZ2102012-30-40	83818Q18	83762	83779-DV	83779-DD	83779-DD-DV	88088Q18



Downlight mit Streuscheibe, 4000 K / Downlight with Diffusing screen, 4000 K

W	Llm	Llm/W	$\gamma \geq 65^\circ$ cd/m ²	UGR	ET / RD mm	Leuchte Luminaire	Lichtoptik Liteoptic	Treiber / Driver		DALI		Betonarmatur Concrete Box
						standard	standard-DV	DALI	DALI-DV			

Ra 80
Q15, LxB / LxW 177x177 mm, DA / CO 170x170 mm, AL / OH 105 mm

11W	990	83	---	22	135	AZ2102001-30-40	86206Q15	83761	83780-DV	83761-DD	83780-DD-DV	88085Q15
12W	1080	83	---	24	135	AZ2102002-30-40	86206Q15	83771	83777-DV	83771-DD	83777-DD-DV	88085Q15
17W	1490	78	---	25	135	AZ2102002-30-40	86206Q15	83761	83778-DV	83761-DD	83778-DD-DV	88085Q15
25W	2100	75	---	26	175	AZ2102002-30-40	86206Q15	83762	83779-DV	83779-DD	83779-DD-DV	88088Q15

Q18, LxB / LxW 207x207 mm, DA / CO 200x200 mm

12W	1100	85	---	22	135	AZ2102012-30-40	86206Q18	83771	83777-DV	83771-DD	83777-DD-DV	88085Q18
17W	1520	80	---	23	135	AZ2102012-30-40	86206Q18	83761	83778-DV	83761-DD	83778-DD-DV	88085Q18
25W	2120	76	---	24	175	AZ2102012-30-40	86206Q18	83762	83779-DV	83779-DD	83779-DD-DV	88088Q18



Downlight mit Corona Carré, 4000 K / Downlight with Corona Carré, 4000 K

W	Llm	Llm/W	$\gamma \geq 65^\circ$ cd/m ²	UGR	ET / RD mm	Leuchte Luminaire	Lichtoptik Liteoptic	Treiber / Driver		DALI		Betonarmatur Concrete Box
						standard	standard-DV	DALI	DALI-DV			

Ra 80
Q15, LxB / LxW 177x177 mm, DA / CO 170x170 mm, AL / OH 105 mm

11W	1180	98	<1000	12	135	AZ2102001-30-40	86123Q15	83761	83780-DV	83761-DD	83780-DD-DV	88085Q15
12W	1290	99	<1000	13	135	AZ2102002-30-40	86123Q15	83771	83777-DV	83771-DD	83777-DD-DV	88085Q15
17W	1770	93	<1500	15	135	AZ2102002-30-40	86123Q15	83761	83778-DV	83761-DD	83778-DD-DV	88085Q15
25W	2500	89	<3000	16	175	AZ2102002-30-40	86123Q15	83762	83779-DV	83779-DD	83779-DD-DV	88088Q15

Q18, LxB / LxW 207x207 mm, DA / CO 200x200 mm

12W	1290	99	<1000	14	135	AZ2102012-30-40	86123Q18	83771	83777-DV	83771-DD	83777-DD-DV	88085Q18
17W	1770	93	<1500	15	135	AZ2102012-30-40	86123Q18	83761	83778-DV	83761-DD	83778-DD-DV	88085Q18
25W	2620	94	<3000	16	175	AZ2102012-30-40	86123Q18	83762	83779-DV	83779-DD	83779-DD-DV	88088Q18

Smart Lighting Integrated Für die drahtlose Lichtregelung mit Durchverdrahtung ersetzen Sie am Betriebsgerät den Index -DD-DV durch BTC: 837**BTC
 For wireless light control with trough-wiring, replace the driver index -DD-DV by BTC: 837**BTC

alphabet zono

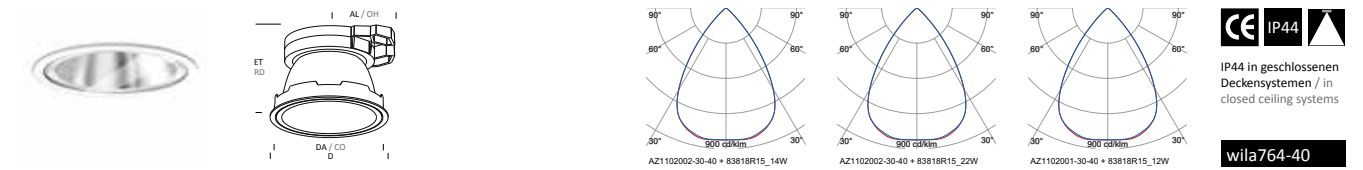

Downlight mit Schutzscheibe, 4000 K / Downlight with Safety screen, 4000 K

W	Llm	Llm/W	$\gamma \geq 65^\circ$ cd/m ²	UGR	ET / RD mm	Leuchte Luminaire	Lichtoptik Liteoptic	Treiber / Driver		DALI		Betonarmatur Concrete Box
						standard	standard-DV	DALI	DALI-DV			

Ra 80
R15, D 172 mm, DA / CO 165 mm, AL / OH 105 mm

11W	1370	114	<1000	17	135	AZ1102001-30-40	83818R15	83761	83780-DV	83761-DD	83780-DD-DV	88080R15
12W	1500	115	<1000	18	135	AZ1102002-30-40	83818R15	83771	83777-DV	83771-DD	83777-DD-DV	88080R15
17W	2060	108	<1000	19	135	AZ1102002-30-40	83818R15	83761	83778-DV	83761-DD	83778-DD-DV	88080R15
25W	2900	104	<1000	20	175	AZ1102002-30-40	83818R15	83762	83779-DV	83779-DD	83779-DD-DV	88089R15

R18, D 202 mm, DA / CO 195 mm

12W	1540	118	<1000	16	135	AZ1102012-30-40	83818R18	83771	83777-DV	83771-DD	83777-DD-DV	88080R18
17W	2120	112	<1000	17	135	AZ1102012-30-40	83818R18	83761	83778-DV	83761-DD	83778-DD-DV	88080R18
25W	2980	106	<1000	18	175	AZ1102012-30-40	83818R18	83762	83779-DV	83779-DD	83779-DD-DV	88089R18

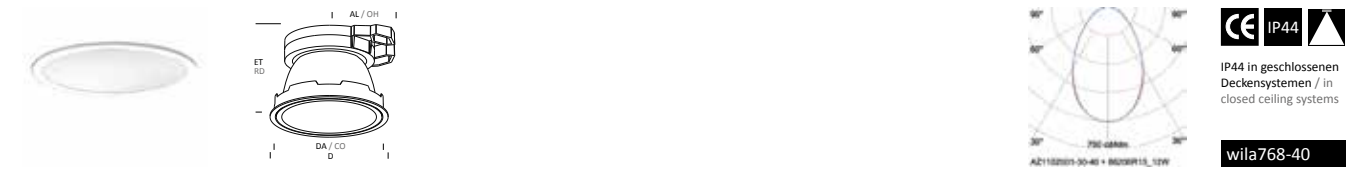

Downlight mit Streuscheibe, 4000 K / Downlight with Diffusing screen, 4000 K

W	Llm	Llm/W	$\gamma \geq 65^\circ$ cd/m ²	UGR	ET / RD mm	Leuchte Luminaire	Lichtoptik Liteoptic	Treiber / Driver		DALI		Betonarmatur Concrete Box
						standard	standard-DV	DALI	DALI-DV			

Ra 80
R15, D 172 mm, DA / CO 165 mm, AL / OH 105 mm

11W	1060	88	---	24	135	AZ1102001-30-40	86206R15	83761	83780-DV		83780-DD-DV	88080R15
12W	1160	89	---	25	135	AZ1102002-30-40	86206R15	83771	83777-DV	83771-DD	83777-DD-DV	88080R15
17W	1600	84	---	26	135	AZ1102002-30-40	86206R15	83761	83778-DV		83778-DD-DV	88080R15
25W	2240	80	---	27	175	AZ1102002-30-40	86206R15	83762	83779-DV	83779-DD	83779-DD-DV	88089R15

R18, D 202 mm, DA / CO 195 mm

12W	1190	92	---	24	135	AZ1102012-30-40	86206R18	83771	83777-DV	83771-DD	83777-DD-DV	88080R18
17W	1640	86	---	25	135	AZ1102012-30-40	86206R18	83761	83778-DV		83778-DD-DV	88080R18
25W	2310	83	---	26	175	AZ1102012-30-40	86206R18	83762	83779-DV	83779-DD	83779-DD-DV	88089R18

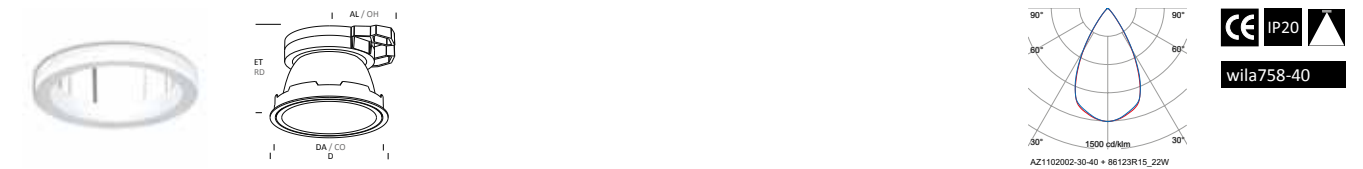

Downlight mit Corona Ring, 4000 K / Downlight with Corona Ring, 4000 K

W	Llm	Llm/W	$\gamma \geq 65^\circ$ cd/m ²	UGR	ET / RD mm	Leuchte Luminaire	Lichtoptik Liteoptic	Treiber / Driver		DALI		Betonarmatur Concrete Box
						standard	standard-DV	DALI	DALI-DV			

Ra 80
R15, D 172 mm, DA / CO 165 mm, AL / OH 105 mm

11W	1170	98	<1000	11	135	AZ1102001-30-40	86123R15	83761	83780-DV	83761-DD	83780-DD-DV	88080R15
12W	1290	99	<1000	13	135	AZ1102002-30-40	86123R15	83771	83777-DV	83771-DD	83777-DD-DV	88080R15
17W	1770	93	<1500	14	135	AZ1102002-30-40	86123R15	83761	83778-DV	83761-DD	83778-DD-DV	88080R15
25W	2490	89	<1500	15	175	AZ1102002-30-40	86123R15	83762	83779-DV	83779-DD	83779-DD-DV	88089R15

R18, D 202 mm, DA / CO 195 mm

12W	1360	105	<1000	14	135	AZ1102012-30-40	86123R18	83771	83777-DV	83771-DD	83777-DD-DV	88080R18
17W	1870	98	<1500	15	135	AZ1102012-30-40	86123R18	83761	83778-DV	83761-DD	83778-DD-DV	88080R18
25W	2640	94	<3000	16	175	AZ1102012-30-40	86123R18	83762	83779-DV	83779-DD	83779-DD-DV	88089R18

Ersetzen Sie den Index -40 (4000 K) durch -30 (3000 K), lichttechnische Daten im Produktbereich auf www.wila.com
 Use index -40 (4000 K) or -30 (3000 K), photometric data in the „products“ on www.wila.com

Schutzklasse IP54 und insektendicht

Aufgrund des abgekapselten Reflektorraumes und des lichtdichten Gehäuses liegen keine Insekten auf dem unteren Abschlussglas. Dies garantiert eine konstante Lichtverteilung bei gleichbleibenden Wirkungsgraden, reduziert die Wartung und sorgt für ein sauberes Deckenbild.

Protection Class IP54 and Insect-proof

Because the reflector space is encapsulated and the housing is lightproof, there are no insects on the lower cover screen. This guarantees a constant light distribution, reduces maintenance and provides a clear ceiling appearance.

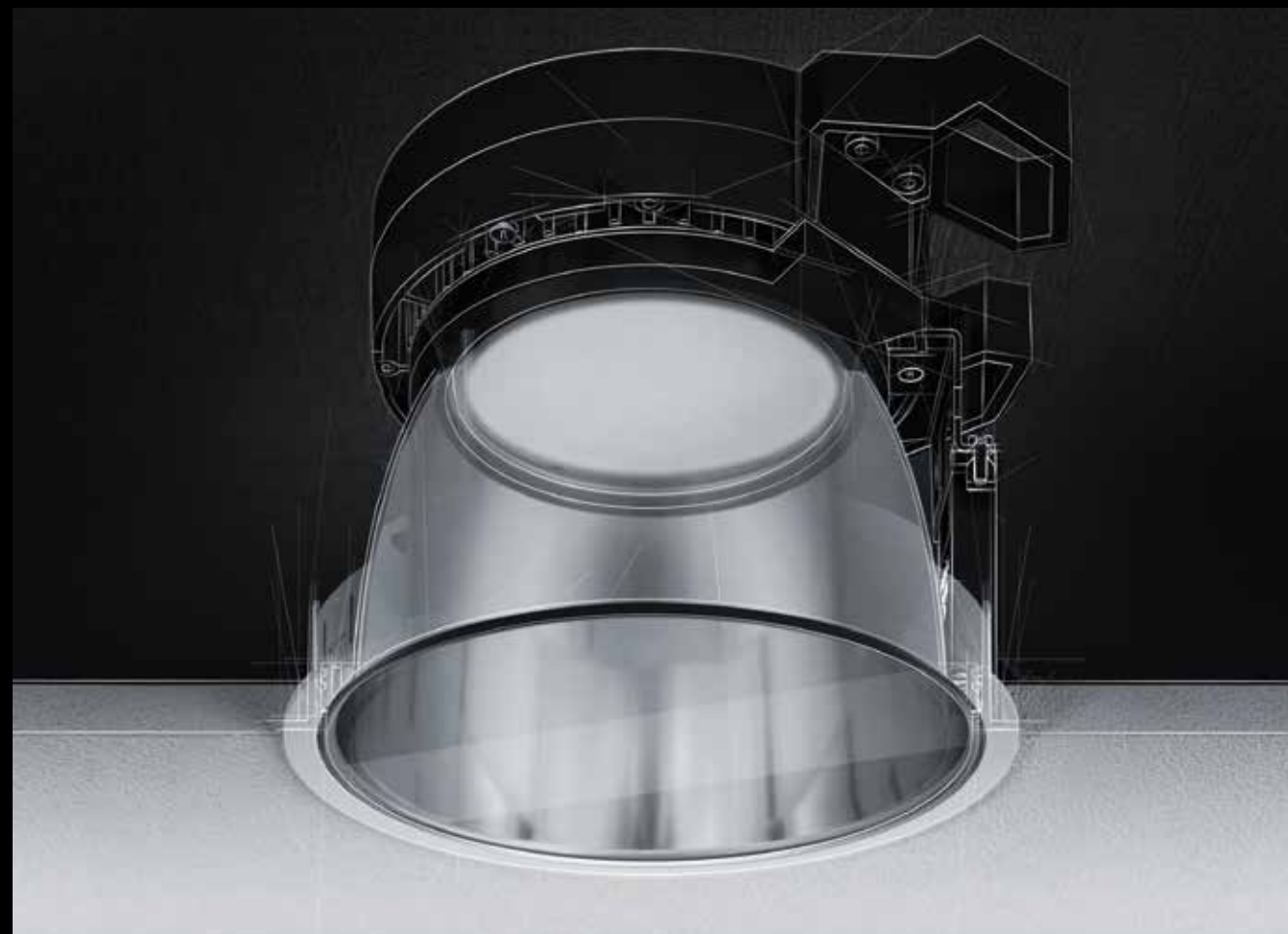

Lichtdichtes Leuchtengehäuse

Light-proof luminaire housing

Hocheffiziente Lichtkammer dank Primärreflektor mit 99% Reflexionsgrad, Spiegelreflektor aus Reinstaluminium (Al99.98), hochglänzend

Highly Efficient light chamber thanks to a secondary reflector with 99% reflectivity, mirror reflector made of pure aluminum (Al99.98), high-polished

Homogene Ausleuchtung durch integrierte Streuscheibe mit Mikroperlentechnologie

Homogeneous illumination thanks to an integrated diffusing disc with microbead technology

Hohe Lichtqualität
ENEC-zertifiziertes LED-Modul
Lebensdauer 50.000h (L80)

Highest Light Quality
ENEC certified LED module
Lifetime 50,000 h (L80)



Standard Downlight

alphabet zono

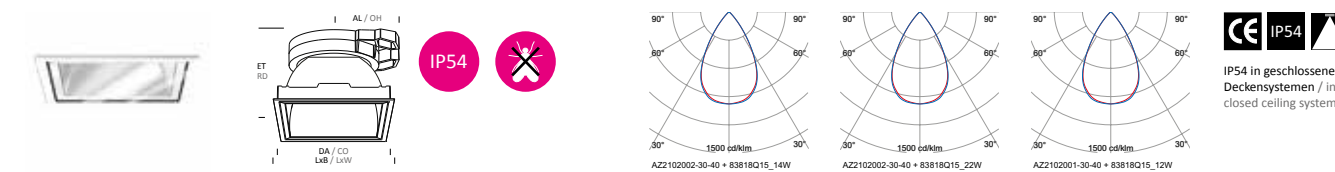

Downlight mit Schutzscheibe, 4000 K, insektendicht / Downlight with Safety screen, 4000 K, insect proof

W	lIm	lIm/W	$\gamma \geq 65^\circ$ cd/m ²	UGR	ET / RD mm	Leuchte Luminaire	Treiber / Driver standard	standard-DV	DALI	DALI-DV	Betonarmatur Concrete Box
Ra 80											
Q15, LxB / LxW 177x177 mm, DA / CO 170x170 mm, AL / OH 105 mm											
11W	1110	93	<1000	15	135	AZ2102201-30-40	83761	83780-DV	83761-DD	83780-DD-DV	88085Q15
12W	1210	93	<1000	16	135	AZ2102202-30-40	83771	83777-DV	83771-DD	83777-DD-DV	88085Q15
17W	1690	89	<1000	17	135	AZ2102202-30-40	83761	83778-DV	83761-DD	83778-DD-DV	88085Q15
25W	2370	85	<1000	18	175	AZ2102202-30-40	83762	83779-DV	83779-DD	83779-DD-DV	88088Q15
Q18, LxB / LxW 207x207 mm, DA / CO 200x200 mm											
12W	1330	102	<1000	17	135	AZ2102212-30-40	83771	83777-DV	83771-DD	83777-DD-DV	88085Q18
17W	1830	96	<1000	18	135	AZ2102212-30-40	83761	83778-DV	83761-DD	83778-DD-DV	88085Q18
25W	2700	96	<1000	19	175	AZ2102212-30-40	83762	83779-DV	83779-DD	83779-DD-DV	88088Q18

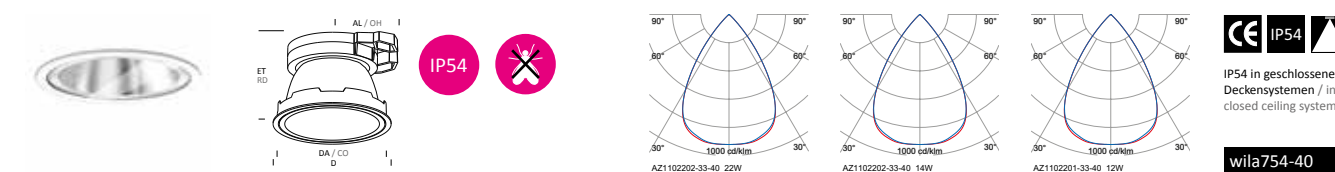

Downlight mit Schutzscheibe, 4000 K, insektendicht / Downlight with Safety screen, 4000 K, insect proof

W	lIm	lIm/W	$\gamma \geq 65^\circ$ cd/m ²	UGR	ET / RD mm	Leuchte Luminaire	Treiber / Driver standard	standard-DV	DALI	DALI-DV	Betonarmatur Concrete Box
Ra 80											
R15, D 172 mm, DA / CO 165 mm, AL / OH 105 mm											
12W	1070	76	<1000	16	135	AZ1102201-33-40	83761	83780-DV	83761-DD	83780-DD-DV	88080R15
14W	1480	93	<1000	17	135	AZ1102202-33-40	83771	83777-DV	83771-DD	83777-DD-DV	88080R15
22W	2070	83	<1000	18	135	AZ1102202-33-40	83761	83778-DV	83761-DD	83778-DD-DV	88080R15
30W	2790	82	<1000	19	175	AZ1102202-33-40	83762	83779-DV	83779-DD	83779-DD-DV	88089R15
R18, D 202 mm, DA / CO 195 mm											
14W	1520	95	<1000	16	135	AZ1102212-33-40	83771	83777-DV	83771-DD	83777-DD-DV	88080R18
22W	2120	85	<1000	18	135	AZ1102212-33-40	83761	83778-DV	83761-DD	83778-DD-DV	88080R18
30W	2860	84	<1000	19	175	AZ1102212-33-40	83762	83779-DV	83779-DD	83779-DD-DV	88089R18

Ersetzen Sie den Index -40 (4000 K) durch -30 (3000 K), lichttechnische Daten im Produktbereich auf www.wila.com
Use index -40 (4000 K) or -30 (3000 K), photometric data in the „products“ on www.wila.com

Smart Lighting Integrated ✓ Für die drahtlose Lichtregelung mit Durchverdrahtung ersetzen Sie am Betriebsgerät den Index -DD-DV durch BTC: 837**BTC
For wireless light control with trough-wiring, replace the driver index -DD-DV by BTC: 837**BTC

TunableWhite

Lichtfarbe und Helligkeit lassen sich unabhängig voneinander dynamisch einstellen oder folgendem dem Tageslichtverlauf: von einem Warmton in den Morgen- und Abendstunden über einen kühlen Weißton in der Mittagszeit.



4000 K / 100 %



2500 K / 100 %



2500 K / 15 %

Luminous colour and brightness levels can either be dynamically set independent of each other or programmed to follow the course of daylight: from a warm tone in the morning and evening hours passing through a cool white light around midday.

Intelligente Steuerung Farbtemperaturanpassung von 2500 K bis 7000 K entlang der planckschen Kurve. Der Dimmbereich reicht von 100 bis 5 %. Standardmäßig erfolgt die Ansteuerung über DALI oder projektbezogen per Smartphone mit Smart Wireless Lighting. Details Seite 310

Farbortstabilität initial 1-step Mac Adams

Hocheffiziente Lichtkammer dank Primärreflektor mit 99% Reflexionsgrad, Spiegelreflektor aus Reinstaluminium (Al99.98), hochglänzend

Höchster Sehkomfort Mit einem Abschirmwinkel $\alpha > 30^\circ$ bieten die Downlights durchgängig eine perfekte Abschirmung gegen Blendung und erfüllen damit die höchste Güteklasse der EN12464-1.

Perfekte Rundumentblendung Die Downlights erfüllen mit $\gamma \geq 65^\circ < 1000 \text{ cd/m}^2$ die höchste Güteklasse der Entblendung gemäß EN12464-1 und sind somit für alle Bildschirm-anwendungen einsetzbar. Dies ist ideal, wenn die Bildschirmqualitäten erst zu einem späteren Zeitpunkt feststehen.

Smart Control Colour temperatures can be set from 2500 K to 7000 K along Planck's curve. The dimming range extends from 5% to 100%. Standard control is via DALI, for specific projects control via Smartphone with Smart Wireless Lighting is also possible. Detail see page 310

Chromaticity stability initial 1-step Mac Adams

Highly Efficient light chamber thanks to a secondary reflector with 99% reflectivity, mirror reflector made of pure aluminum (Al99.98), high-polished

Highest Visual Comfort Featuring a shielding angle of $\alpha > 30^\circ$ the Downlights afford perfect glare protection across the board thereby complying with the highest quality class EN12464-1.

Perfect all-round Glare Control With $\gamma \geq 65^\circ < 1000 \text{ cd/m}^2$ these Downlights comply with the highest grade of glare control in accordance with EN12464-1 and are therefore suitable for all VDU applications. This is ideal if the display screen quality can only be defined at a later stage.

alphabet zono Tunable White



2500K
7000K

CE IP20
wila726-TW

Downlight, 2500 - 7000 K, Tunable White

W	Llm	Llm/W	$\gamma \geq 65^\circ$ cd/m ²	UGR	ET / RD mm	Leuchte Luminaire
Ra 90						
Q15, LxB / LxW 177x177 mm, DA / CO 170x170 mm, AL / OH 105 mm						
31W	2010	57	<1000	17	170	AZ2101002-33-TW
Q18, LxB / LxW 207x207 mm, DA / CO 200x200 mm						
31W	1950	56	<1000	17	170	AZ2101012-33-TW



2500K
7000K

CE IP20
wila751-TW

Downlight, 2500 - 7000 K, Tunable White

W	Llm	Llm/W	$\gamma \geq 65^\circ$ cd/m ²	UGR	ET / RD mm	Leuchte Luminaire
Ra 90						
R15, D 172 mm, DA / CO 172 mm, AL / OH 105 mm						
31W	2190	63	<1000	16	170	AZ1101002-33-TW
R18, D 202 mm, DA / CO 195 mm						
31W	2260	65	<1000	17	170	AZ1101012-33-TW

Ersetzen Sie den Index -30 (3000 K) durch -40 (4000 K), lichttechnische Daten im Produktbereich auf www.wila.com
Use index -30 (3000 K) or -40 (4000 K), photometric data in the „products“ on www.wila.com

1: Einstellung der Farbtemperatur
Setting range of colour temperature

kaltweiß / cold white 7000 K
warmweiß / warm white 2500 K

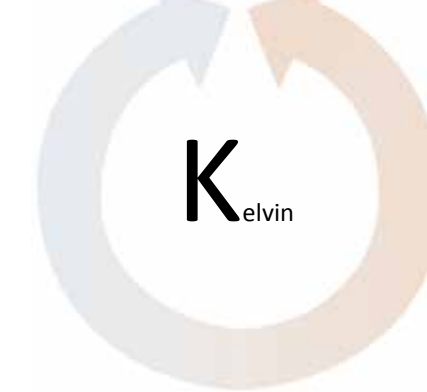

2: Einstellung des Helligkeitsniveaus
Setting range of brightness level

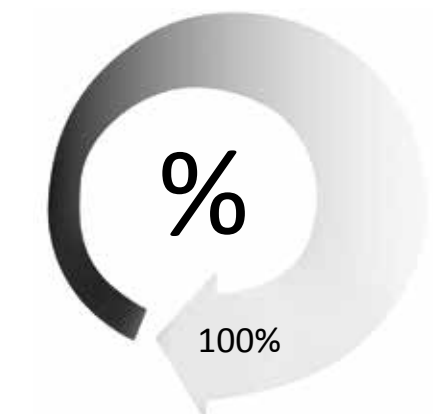

Wandfluter-Downlight

Wandfluter-Downlights kombinieren die Vorteile eines Downlights zur gleichmäßigen Grundbeleuchtung mit den Vorzügen eines Wandfluters zur Vertikalbeleuchtung. In Kombination mit Downlights ergibt sich ein visuell stimmiger Abschluss der Leuchtenanordnung zur Vertikalen. Das Resultat ist ein perfekt homogen ausgeleuchteter Raum.

Hocheffiziente Lichtkammer dank Primärreflektor mit 99% Reflexionsgrad, Spiegelreflektor aus Reinstaluminium (Al99.98), hochglänzend

Homogene Ausleuchtung durch integrierte Streuscheibe mit Mikroperlentechnologie

Wallwasher-Downlight

Wallwasher-Downlights combine the uniform, general illumination benefits of Downlights with the vertical surface illumination advantages offered by wallwashers. The combination with Downlights provides a consistent look of the luminaire array towards the vertical surface. As a result the room is lit perfectly homogeneously.

Highly Efficient light chamber thanks to a secondary reflector with 99% reflectivity, mirror reflector made of pure aluminum (Al99.98), high-polished

Homogeneous illumination thanks to an integrated diffusing disc with microbead technology



Asymmetrische Lichtlenkung durch integrierten Sekundärreflektor zur Wand- und Flächenbeleuchtung

Asymmetrical light control by integrated secondary reflector for wall and surface lighting



alphabet zono

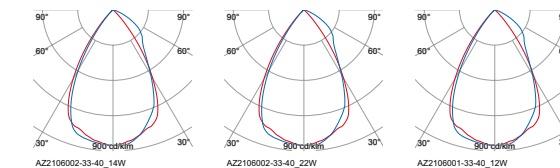
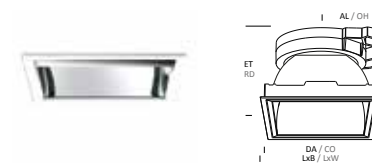

Wandfluter-Downlight, 4000 K, asymmetrisch / Wallwasher Downlight, 4000 K, asymmetrical

W	Llm	Llm/W	ET / RD mm	Leuchte Luminaire		Treiber / Driver			Betonarmatur Concrete Box
				standard	standard-DV	DALI	DALI-DV		
Ra 80									
Q15, LxB / LxB 177x177 mm, DA / CO 170x170 mm, AL / OH 105 mm									
11W	1210	101	130	AZ2106001-33-40	83761	83780-DV	83761-DD	83780-DD-DV	88085Q15
12W	1310	101	130	AZ2106002-33-40	83771	83777-DV	83771-DD	83777-DD-DV	88085Q15
17W	1830	96	130	AZ2106002-33-40	83761	83778-DV	83761-DD	83778-DD-DV	88085Q15
25W	2560	91	170	AZ2106002-33-40	83762	83779-DV	83779-DD	83779-DD-DV	88088Q15
Q18, LxB / LxB 207x207 mm, DA / CO 200x200 mm									
12W	1450	112	130	AZ2106012-33-40	83771	83777-DV	83771-DD	83777-DD-DV	88085Q18
17W	2000	105	130	AZ2106012-33-40	83761	83778-DV	83761-DD	83778-DD-DV	88085Q18
25W	2940	105	170	AZ2106012-33-40	83762	83779-DV	83779-DD	83779-DD-DV	88088Q18

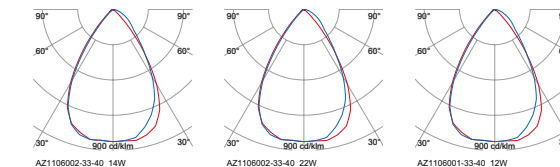

Wandfluter-Downlight, 4000 K, asymmetrisch / Wallwasher Downlight, 4000 K, asymmetrical

W	Llm	Llm/W	ET / RD mm	Leuchte Luminaire		Treiber / Driver			Betonarmatur Concrete Box
				standard	standard-DV	DALI	DALI-DV		
Ra 80									
R15, D 172 mm, DA / CO 165 mm, AL / OH 105 mm									
11W	1330	111	130	AZ1106001-33-40	83761	83780-DV	83761-DD	83780-DD-DV	88080R15
12W	1460	112	130	AZ1106002-33-40	83771	83777-DV	83771-DD	83777-DD-DV	88080R15
17W	2010	106	130	AZ1106002-33-40	83761	83778-DV	83761-DD	83778-DD-DV	88080R15
25W	2830	101	170	AZ1106002-33-40	83762	83779-DV	83779-DD	83779-DD-DV	88089R15
R18, D 202 mm, DA / CO 195 mm									
12W	1520	117	130	AZ1106012-33-40	83771	83777-DV	83771-DD	83777-DD-DV	88080R18
17W	2100	111	130	AZ1106012-33-40	83761	83778-DV	83761-DD	83778-DD-DV	88080R18
25W	2950	105	170	AZ1106012-33-40	83762	83779-DV	83779-DD	83779-DD-DV	88089R18

Ersetzen Sie den Index -40 (4000 K) durch -30 (3000 K), lichttechnische Daten im Produktbereich auf www.wila.com
Use index -40 (4000 K) or -30 (3000 K), photometric data in the „products“ on www.wila.com

Smart Lighting Integrated Für die drahtlose Lichtregelung mit Durchverdrahtung ersetzen Sie am Betriebsgerät den Index -DD-DV durch BTC: 837**BTC
For wireless light control with trough-wiring, replace the driver index -DD-DV by BTC: 837**BTC

49 mm Einbautiefe

Klimakanäle, Sprinklerrohre oder Unterzüge limitieren häufig die Einbautiefe in abgehängten Decken. In diesen Einsatzbereichen sind die Spezialisten der Produktfamilie alphabet zono mit nur 49 mm Einbautiefe der optimale Problemlöser. In runder und quadratischer Bauform stehen unterschiedliche Leistungsstufen zur Verfügung.

Effizienz bis zu **164 llm/W**

Für erhöhte **Schutzart IP40** in geschlossenen Deckensystemen, PMMA-Abdeckung mit Mikroperlentechnologie

49 mm Recessed Depth

Air conditioning ducts or sprinkler systems very often limit the recess depth in suspended ceiling systems. The special designs in the alphabet zono range with only 49 mm recessed depth, are the ideal problem solver for such applications. Different performance levels are available in round or square shape.

Efficiency up to **164 llm/W**

For increased **protection class IP40** in closed ceiling systems, PMMA cover with microbead technology



alphabet zono

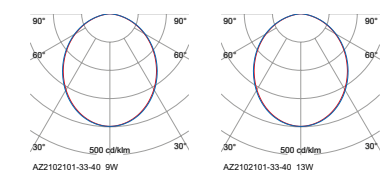
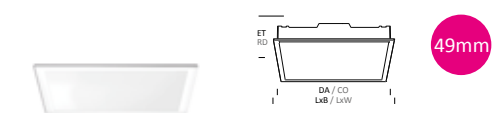

CE IP40
IP40 in geschlossenen Deckensystemen / in closed ceiling systems
wila746-40

Downlight mit Streuscheibe, 4000 K, geringe Einbautiefe, 49 mm / Downlight with Diffusing screen, 4000 K, lower recessed depth, 49 mm

W	llm	llm/W	$\gamma \geq 65^\circ$ cd/m ²	UGR	ET / RD mm	Leuchte Luminaire	Treiber / Driver standard standard-DV DALI DALI-DV	Betonarmatur Concrete Box
Ra 80								
Q15, LxB / LxW 177x177 mm, DA / CO 170x170 mm								
6W	1060	151	---	25	49	AZ2102101-33-40	83781 83781-DV 83781-DD 83781-DD-DV	88078Q15
9W	1360	136	---	26	49	AZ2102101-33-40	83771 83771-DV 83771-DD 83771-DD-DV	88078Q15
13W	1930	129	---	27	49	AZ2102101-33-40	83761 83761-DV 83761-DD 83761-DD-DV	88078Q15
Q18, LxB / LxW 207x207 mm, DA / CO 200x200 mm								
8W	1480	164	---	25	49	AZ2102111-33-40	83781 83781-DV 83781-DD 83781-DD-DV	88078Q18
11W	1880	157	---	26	49	AZ2102111-33-40	83771 83771-DV 83771-DD 83771-DD-DV	88078Q18
17W	2590	136	---	27	49	AZ2102111-33-40	83761 83761-DV 83761-DD 83761-DD-DV	88078Q18

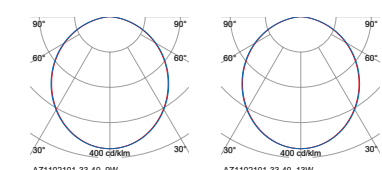

CE IP40
IP40 in geschlossenen Deckensystemen / in closed ceiling systems
wila769-40

Downlight mit Streuscheibe, 4000 K, geringe Einbautiefe, 49 mm / Downlight with Diffusing screen, 4000 K, lower recessed depth, 49 mm

W	llm	llm/W	$\gamma \geq 65^\circ$ cd/m ²	UGR	ET / RD mm	Leuchte Luminaire	Treiber / Driver standard standard-DV DALI DALI-DV	Betonarmatur Concrete Box
Ra 80								
R15, D 172 mm, DA / CO 165 mm								
6W	1010	144	---	26	49	AZ1102101-33-40	83781 83781-DV 83781-DD 83781-DD-DV	88038R15
9W	1270	127	---	27	49	AZ1102101-33-40	83771 83771-DV 83771-DD 83771-DD-DV	88038R15
13W	1840	123	---	28	49	AZ1102101-33-40	83761 83761-DV 83761-DD 83761-DD-DV	88038R15
R18, D 202 mm, DA / CO 195 mm								
8W	1420	158	---	26	49	AZ1102111-33-40	83781 83781-DV 83781-DD 83781-DD-DV	88038R18
11W	1810	151	---	27	49	AZ1102111-33-40	83771 83771-DV 83771-DD 83771-DD-DV	88038R18
17W	2470	130	---	28	49	AZ1102111-33-40	83761 83761-DV 83761-DD 83761-DD-DV	88038R18

Ersetzen Sie den Index -40 (4000 K) durch -30 (3000 K), lichttechnische Daten im Produktbereich auf www.wila.com
Use index -40 (4000 K) or -30 (3000 K), photometric data in the „products“ on www.wila.com

Smart Lighting Integrated Für die drahtlose Lichtregelung mit Durchverdrahtung ersetzen Sie am Betriebsgerät den Index -DD-DV durch BTC: 837**BTC
For wireless light control with trough-wiring, replace the driver index -DD-DV by BTC: 837**BTC

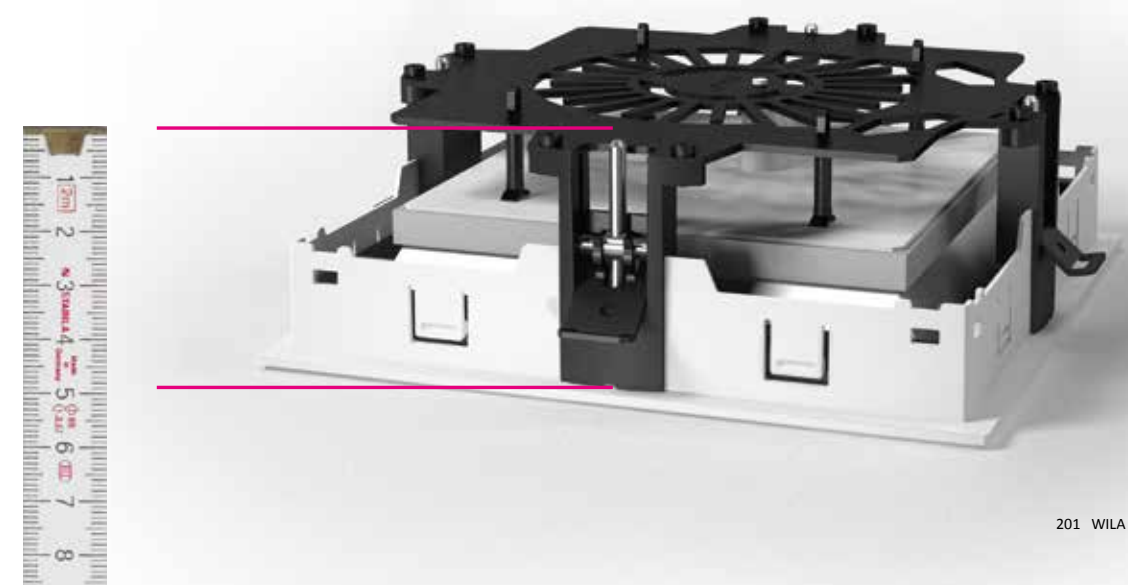

Tentec accent

Wirtschaftliche Akzentbeleuchtung
Economic Accent Lighting

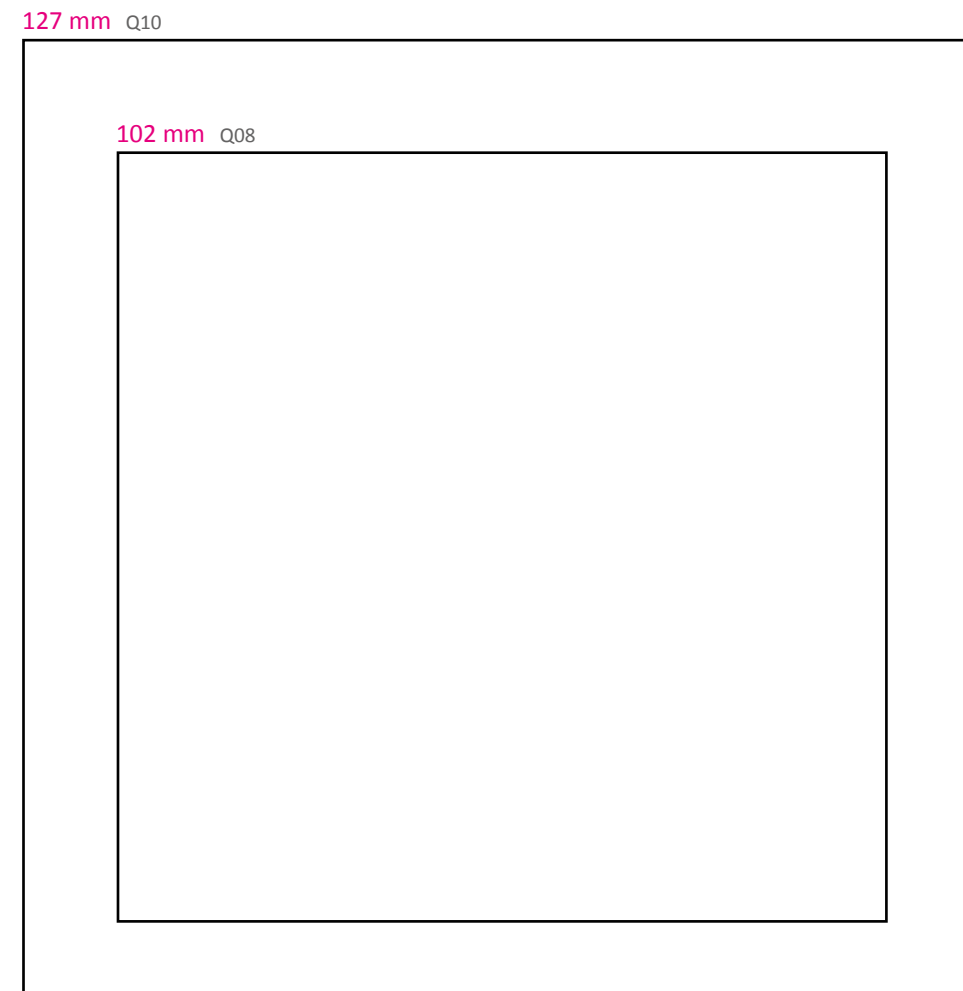
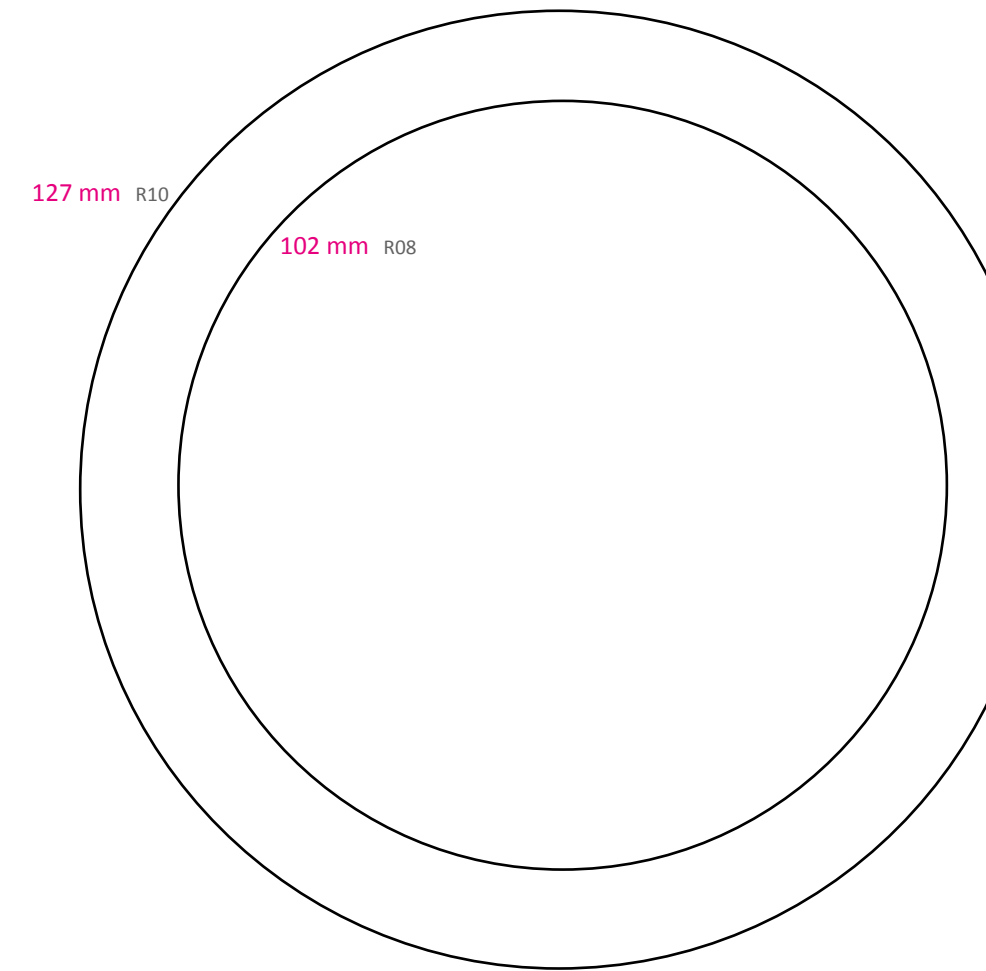

Tentec accent

Einstieg in die Akzentbeleuchtung

Strahler heben Objekte und Strukturen im Raum hervor und erzeugen einen spannenden Gesamteindruck. Die drei Ausstrahlungswinkel erlauben das Licht optimal auf die jeweilige Aufgabe anzupassen.

Approach to accent lighting

Spotlights stress objects or structures in a room adding suspense to the overall impressions. Designers can choose from three beam spread angles that are perfectly tailored to the lighting task.

Formstabil Leuchtgehäuse aus Aluminium- Druckguss und UV-beständigem Kunststoff

f3 Montagetechnik mit **nur 2mm** sichtbare Aufbauhöhe, Ringfarbe weiß (vgl. RAL 9016), Reflektor bündig integriert

Schnelle Montage durch Mehr-Punkt-Schraubbefestigung, geeignet für Deckenstärken 1-25 mm

Spiegelreflektor aus Reinstaluminium (AL99,98), hochglänzend mit

Sicherheitsabhängung

Stable housing design made of die-cast aluminum and UV-resistant plastic

f3 Mounting technique with **only 2mm** visible height, ring colour white (comparable RAL 9016), reflector flush with the mounting ring

Quick Assembly by multi-point screw fastening, suitable for ceiling thicknesses 1-25 mm

Mirror reflector made of pure aluminum (AL99.98), high-polished with

Safety Cord

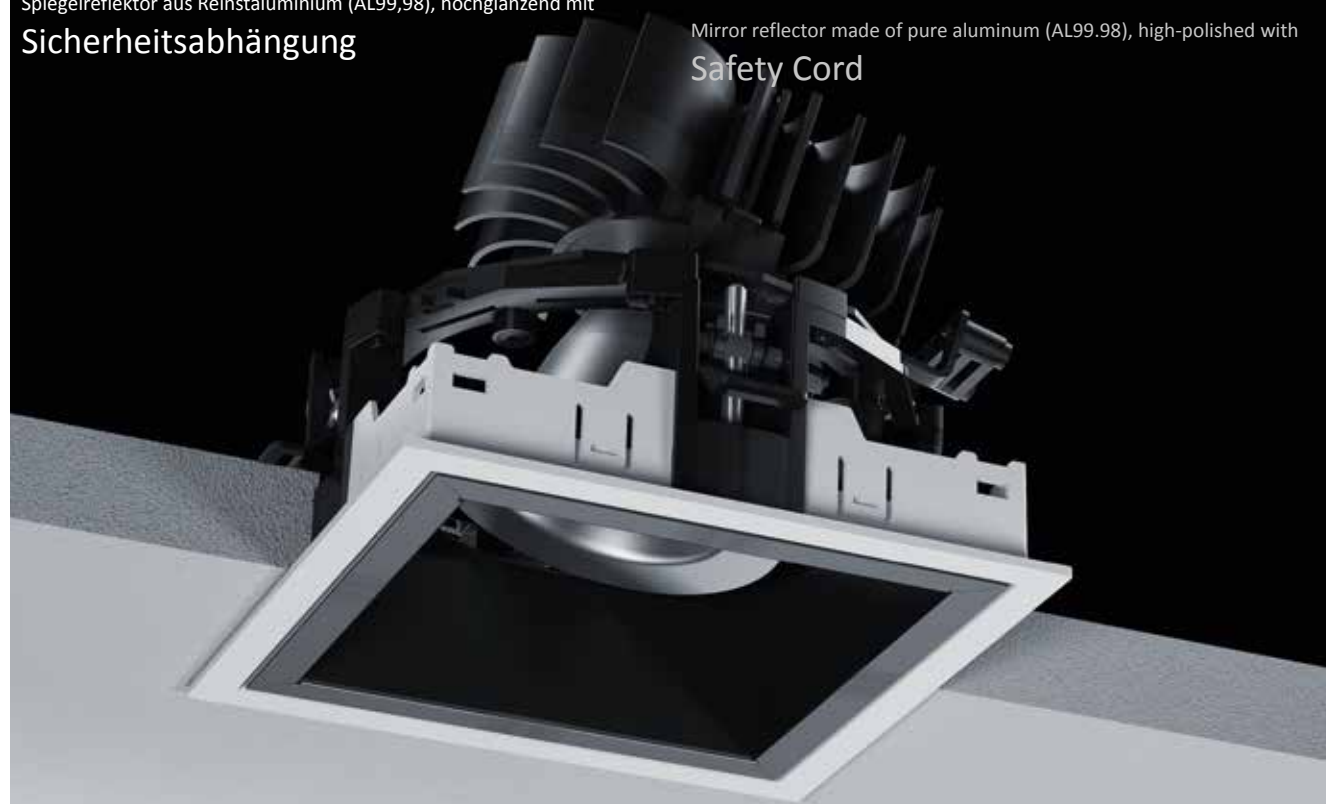

Hohe Lichtqualität

Farbwiedergabe Ra > 80
hohe Farbortstabilität mit 3SDCM
Halbstreuwinkel $\alpha = 20^\circ/40^\circ/60^\circ$
konstante Farbtemperatur 3000 K / 4000 K
Lebensdauer 50.000 h (L80/B10)

Highest Light Quality

Colour rendering index Ra > 80
Chromaticity stability < 3-step MacAdams (SDCM)
Half-peak divergence angle $\alpha = 20^\circ/40^\circ/60^\circ$
Constant colour temperature 3000 K / 4000 K
Lifetime 50,000 h (L80/B10)

3 Halbstreuwinkel ideal abgestimmt auf die beleuchtungstechnische Aufgabe

$\alpha 20^\circ$ engstrahlend zur Hervorhebung von Objekten

$\alpha 40^\circ$ breitstrahlend zur Akzentuierung von Zonen

$\alpha 60^\circ$ breitstrahlend zur gleichmäßigen Grundbeleuchtung

3 Half-peak Angle ideally matched to the lighting task

$\alpha 20^\circ$ Narrow beam to direct the attention to the object

$\alpha 40^\circ$ Medium beam to accentuate zones

$\alpha 60^\circ$ Wide beam for absolutely uniform illumination

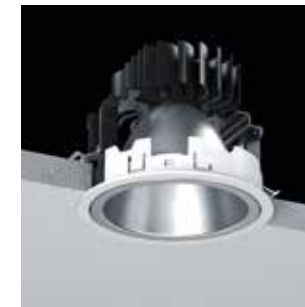
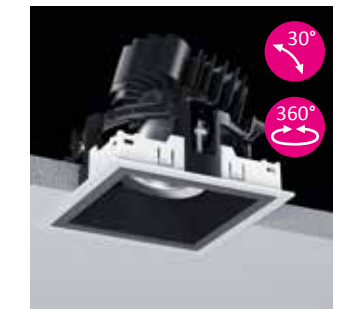
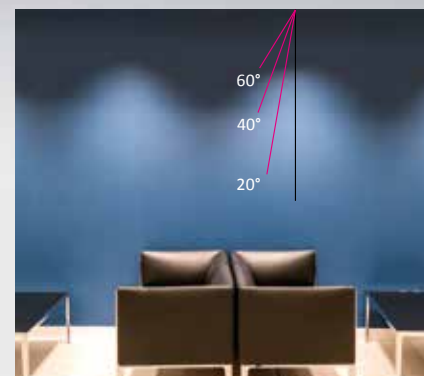

Downlights

LxB / LxW, D	102 - 177 mm
DA / CO	95 - 170 mm
ET / RD	150 - 200 mm
LED	590 - 3140 Llm

Downlights mit Lichtoptik

LxB / LxW, D	102 - 177 mm
DA / CO	95 - 170 mm
ET / RD	150 - 200 mm
LED	590 - 3140 Llm

Downlight-Richtstrahler

LxB / LxW, D	127 mm
DA / CO	120 mm
ET / RD	200 mm
LED	590 - 3140 Llm



60° breitstrahlend

Eine gleichmäßige Ausleuchtung der Wände und des Bodens unterstreicht die offene Verbindung und ermöglicht die Orientierung.

60° Wide Beam

Uniformly lit walls and floors emphasise the uncluttered corridor and assist orientation.

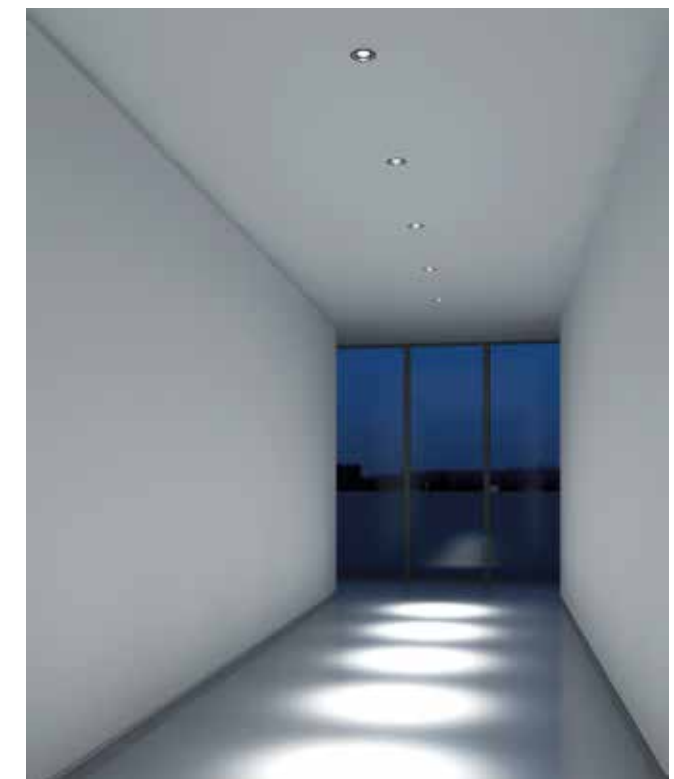

20° engstrahlend

Durch die Verwendung von Spots, die sich als „Lichtkreise“ auf dem Boden abbilden, wird die Leitfunktion besonders hervorgehoben.

20° Narrow Beam

Spotlights, projected onto the floor as "circles of light" illustrate how they can be used to guide movement.

Downlight

Downlights sind die perfekten Lichtwerkzeuge zur wirtschaftlichen Flächenbeleuchtung. Basierend auf hauseigener Reflektortechnologie stehen 3 Ausstrahlungswinkel mit 20°, 40° und 60° für ein breitgefächertes Einsatzspektrum zur Verfügung. Die Reflektorqualität zeigt sich auch in der guten Entblendung mit UGR < 19.

Downlights are the perfect tools for efficient surface illumination. Based on reflector technology developed in house 3 beam spread angles of 20°, 40° and 60° can be supplied for a wide variety of applications. The quality of these reflectors is also displayed by the good glare limitation value of UGR < 19.

Effizient und langlebig

Farbwiedergabe Ra 85
Lebensdauer 90.000 h (L90/B10)
Systemeffizienz bis 123 Llm/W

Efficient and durable

Colour rendering index Ra 85
Lifetime 90,000 h (L90/B10)
System efficiency up to 123 Llm/W

3 Halbstreuwinkel ideal abgestimmt auf die beleuchtungstechnische Aufgabe

α 20° engstrahlend zur Hervorhebung von Objekten

α 40° breitstrahlend zur Akzentuierung von Zonen

α 60° breitstrahlend zur gleichmäßigen Grundbeleuchtung

3 Half-peak Angle ideally matched to the lighting task

α 20° Narrow beam to direct the attention to the object

α 40° Medium beam to accentuate zones

α 60° Wide beam for absolutely uniform illumination

IP44 - erhöhte Schutzart

Lichtoptik zur Erhöhung der Schutzart auf IP44 von unten in geschlossenen Deckensystemen

IP44 - Increased Protection Class

Liteoptics to increase the protection class to IP44 from below in closed ceiling systems.



h [m]	Ø [m]	Em [lx]	h [m]	Ø [m]	Em [lx]	h [m]	Ø [m]	Em [lx]
1.0	1.30 / 1.30	731	1.0	0.81 / 0.85	1292	1.0	0.39 / 0.40	3424
2.0	2.60 / 2.60	183	2.0	1.62 / 1.70	323	2.0	0.78 / 0.80	856
3.0	3.90 / 3.90	81	3.0	2.44 / 2.55	144	3.0	1.17 / 1.20	380
4.0	5.20 / 5.20	46	4.0	3.25 / 3.40	81	4.0	1.56 / 1.60	214
5.0	6.49 / 6.49	29	5.0	4.06 / 4.24	52	5.0	1.94 / 2.00	137

TL2101503-33-30_11W TL2101502-33-30_11W TL2101501-33-30_11W



Downlight, 3000 K

W	α°	Llm	Llm/W	ET / RD mm	Leuchte Luminaire	Treiber / Driver standard	standard-DV	DALI	DALI-DV	Betonarmatur Concrete Box
Ra 80										
Q08, LxB / LxW 102x102 mm, DA / CO 95x95 mm										
6W	20	800	114	90	TL2101601-33-30	83770	83770-DV	83770-DD	83770-DD-DV	88084Q08
6W	40	800	114	90	TL2101602-33-30	83770	83770-DV	83770-DD	83770-DD-DV	88084Q08
6W	60	800	114	90	TL2101603-33-30	83770	83770-DV	83770-DD	83770-DD-DV	88084Q08
12W	20	1490	115	90	TL2101601-33-30	83771	83771-DV	83771-DD	83771-DD-DV	88084Q08
12W	40	1490	115	90	TL2101602-33-30	83771	83771-DV	83771-DD	83771-DD-DV	88084Q08
12W	60	1490	115	90	TL2101603-33-30	83771	83771-DV	83771-DD	83771-DD-DV	88084Q08
17W	20	1990	105	90	TL2101601-33-30	83761	83761-DV	83761-DD	83761-DD-DV	88084Q08
17W	40	2020	106	90	TL2101602-33-30	83761	83761-DV	83761-DD	83761-DD-DV	88084Q08
17W	60	2040	107	90	TL2101603-33-30	83761	83761-DV	83761-DD	83761-DD-DV	88084Q08
Q10, LxB / LxW 127x127 mm, DA / CO 120x120 mm										
6W	20	830	119	120	TL2101604-33-30	83770	83770-DV	83770-DD	83770-DD-DV	88084Q10
6W	40	820	117	120	TL2101605-33-30	83770	83770-DV	83770-DD	83770-DD-DV	88084Q10
6W	60	800	114	120	TL2101606-33-30	83770	83770-DV	83770-DD	83770-DD-DV	88084Q10
12W	20	1530	118	120	TL2101604-33-30	83771	83771-DV	83771-DD	83771-DD-DV	88084Q10
12W	40	1500	115	120	TL2101605-33-30	83771	83771-DV	83771-DD	83771-DD-DV	88084Q10
12W	60	1470	113	120	TL2101606-33-30	83771	83771-DV	83771-DD	83771-DD-DV	88084Q10
17W	20	2080	109	120	TL2101604-33-30	83761	83761-DV	83761-DD	83761-DD-DV	88084Q10
17W	40	2040	107	120	TL2101605-33-30	83761	83761-DV	83761-DD	83761-DD-DV	88084Q10
17W	60	1990	105	120	TL2101606-33-30	83761	83761-DV	83761-DD	83761-DD-DV	88084Q10



h [m]	Ø [m]	Em [lx]	h [m]	Ø [m]	Em [lx]	h [m]	Ø [m]	Em [lx]
1.0	1.15 / 1.25	738	1.0	0.73 / 0.73	1075	1.0	0.39 / 0.40	3538
2.0	2.31 / 2.51	185	2.0	1.46 / 1.46	269	2.0	0.78 / 0.81	885
3.0	3.46 / 3.76	82	3.0	2.19 / 2.18	119	3.0	1.17 / 1.21	393
4.0	4.62 / 5.02	46	4.0	2.91 / 2.91	67	4.0	1.56 / 1.61	221
5.0	5.77 / 6.27	30	5.0	3.84 / 3.84	43	5.0	1.94 / 2.02	142

TL1101503-33-30_11W TL1101502-33-30_11W TL1101501-33-30_11W



Downlight, 3000 K

W	α°	Llm	Llm/W	ET / RD mm	Leuchte Luminaire	Treiber / Driver standard	standard-DV	DALI	DALI-DV	Betonarmatur Concrete Box
Ra 80										
R08, D 102 mm, DA / CO 95 mm										
6W	20	780	111	90	TL1101601-33-30	83770	83770-DV	83770-DD	83770-DD-DV	88022R08
6W	40	780	111	90	TL1101602-33-30	83770	83770-DV	83770-DD	83770-DD-DV	88022R08
6W	60	780	111	90	TL1101603-33-30	83770	83770-DV	83770-DD	83770-DD-DV	88022R08
12W	20	1430	110	90	TL1101601-33-30	83771	83771-DV	83771-DD	83771-DD-DV	88022R08
12W	40	1430	110	90	TL1101602-33-30	83771	83771-DV	83771-DD	83771-DD-DV	88022R08
12W	60	1430	110	90	TL1101603-33-30	83771	83771-DV	83771-DD	83771-DD-DV	88022R08
17W	20	1810	95	90	TL1101601-33-30	83761	83761-DV	83761-DD	83761-DD-DV	88022R08
17W	40	1810	95	90	TL1101602-33-30	83761	83761-DV	83761-DD	83761-DD-DV	88022R08
17W	60	1810	95	90	TL1101603-33-30	83761	83761-DV	83761-DD	83761-DD-DV	88022R08
R10, D 127 mm, DA / CO 120 mm										
6W	20	830	119	120	TL1101604-33-30	83770	83770-DV	83770-DD	83770-DD-DV	88053R10
6W	40	830	119	120	TL1101605-33-30	83770	83770-DV	83770-DD	83770-DD-DV	88053R10
6W	60	830	119	120	TL1101606-33-30	83770	83770-DV	83770-DD	83770-DD-DV	88053R10
12W	20	1530	118	120	TL1101604-33-30	83771	83771-DV	83771-DD	83771-DD-DV	88053R10
12W	40	1530	118	120	TL1101605-33-30	83771	83771-DV	83771-DD	83771-DD-DV	88053R10
12W	60	1530	118	120	TL1101606-33-30	83771	83771-DV	83771-DD	83771-DD-DV	88053R10
17W	20	2080	109	120	TL1101604-33-30	83761	83761-DV	83761-DD	83761-DD-DV	88053R10
17W	40	2080	109	120	TL1101605-33-30	83761	83761-DV	83761-DD	83761-DD-DV	88053R10
17W	60	2080	109	120	TL1101606-33-30	83761	83761-DV	83761-DD	83761-DD-DV	88053R10

Ersetzen Sie den Index -30 (3000 K) durch -40 (4000 K), lichttechnische Daten im Produktbereich auf www.wila.com

Use index -30 (3000 K) or -40 (4000 K), photometric data in the „products“ on www.wila.com

Tentec accent



h [m]	Ø [m]	Em [lx]
1.0	1.90 / 1.30	357
2.0	2.80 / 2.60	89
3.0	3.90 / 3.90	40
4.0	5.20 / 5.20	22
5.0	6.40 / 6.40	14

TL2102501-30-30 + 83817Q08-60_5W

IP44

IP44 in geschlossenen Deckensystemen / in closed ceiling systems

wila537-30

Downlight mit Schutzscheibe, 3000 K / Downlight with Safety screen, 3000 K

W	α°	Llm	Llm/W	ET / RD mm	Leuchte Luminaire	Lichtoptik Liteoptic	Treiber / Driver				Betonarmatur Concrete Box
							standard	standard-DV	DALI	DALI-DV	
Ra 80											
Q08, LxB / LxW 102x102 mm, DA / CO 95x95 mm											
6W	60	740	106	95	TL2102601-30-30	83817Q08-60	83770	83770-DV	83770-DD	83770-DD-DV	88084Q08
12W	60	1390	107	95	TL2102601-30-30	83817Q08-60	83771	83771-DV	83771-DD	83771-DD-DV	88084Q08
17W	60	1850	97	95	TL2102601-30-30	83817Q08-60	83761	83761-DV	83761-DD	83761-DD-DV	88084Q08
Q10, LxB / LxW 127x127 mm, DA / CO 120x120 mm											
6W	60	770	110	125	TL2102604-30-30	83817Q10-60	83770	83770-DV	83770-DD	83770-DD-DV	88084Q10
12W	60	1420	109	125	TL2102604-30-30	83817Q10-60	83771	83771-DV	83771-DD	83771-DD-DV	88084Q10
17W	60	1930	102	125	TL2102604-30-30	83817Q10-60	83761	83761-DV	83761-DD	83761-DD-DV	88084Q10



h [m]	Ø [m]	Em [lx]
1.0	1.15 / 1.25	363
2.0	2.31 / 2.51	91
3.0	3.46 / 3.76	40
4.0	4.62 / 5.02	23
5.0	5.77 / 6.27	15

TL1102501-30-30 + 83817R08-60_5W

IP44

IP44 in geschlossenen Deckensystemen / in closed ceiling systems

wila545-30

Downlight mit Schutzscheibe, 3000 K / Downlight with Safety screen, 3000 K

W	α°	Llm	Llm/W	ET / RD mm	Leuchte Luminaire	Lichtoptik Liteoptic	Treiber / Driver				Betonarmatur Concrete Box
							standard	standard-DV	DALI	DALI-DV	
Ra 80											
R08, D 102 mm, DA / CO 95 mm											
6W	60	730	104	95	TL1102601-30-30	83817R08-60	83770	83770-DV	83770-DD	83770-DD-DV	88022R08
12W	60	1330	102	95	TL1102601-30-30	83817R08-60	83771	83771-DV	83771-DD	83771-DD-DV	88022R08
17W	60	1680	88	95	TL1102601-30-30	83817R08-60	83761	83761-DV	83761-DD	83761-DD-DV	88022R08
R10, D 127 mm, DA / CO 120 mm											
6W	60	770	110	125	TL1102604-30-30	83817R10-60	83770	83770-DV	83770-DD	83770-DD-DV	88053R10
12W	60	1420	109	125	TL1102604-30-30	83817R10-60	83771	83771-DV	83771-DD	83771-DD-DV	88053R10
17W	60	1930	102	125	TL1102604-30-30	83817R10-60	83761	83761-DV	83761-DD	83761-DD-DV	88053R10

Tentec accent



h [m]	Ø [m]	Em [lx]
1.0	1.90 / 1.30	357
2.0	2.80 / 2.60	89
3.0	3.90 / 3.90	40
4.0	5.20 / 5.20	22
5.0	6.40 / 6.40	14

TL2102501-30-30 + 86207Q08_11W

IP44

IP44 in geschlossenen Deckensystemen / in closed ceiling systems

wila539-30

Downlight mit Streuscheibe, 3000 K / Downlight with Diffusing screen, 3000 K

W	Llm	Llm/W	ET / RD mm	Leuchte Luminaire	Lichtoptik Liteoptic	Treiber / Driver				Betonarmatur Concrete Box	
						standard	standard-DV	DALI	DALI-DV		
Ra 80											
Q08, LxB / LxW 102x102 mm, DA / CO 95x95 mm											
6W	650	93	95	TL2102601-30-30	86207Q08	83770	83770-DV	83770-DD	83770-DD-DV	88084Q08	
12W	1210	93	95	TL2102601-30-30	86207Q08	83771	83771-DV	83771-DD	83771-DD-DV	88084Q08	
17W	1610	85	95	TL2102601-30-30	86207Q08	83761	83761-DV	83761-DD	83761-DD-DV	88084Q08	
Q10, LxB / LxW 127x127 mm, DA / CO 120x120 mm											
6W	670	96	125	TL2102604-30-30	86207Q10	83770	83770-DV	83770-DD	83770-DD-DV	88084Q10	
12W	1240	95	125	TL2102604-30-30	86207Q10	83771	83771-DV	83771-DD	83771-DD-DV	88084Q10	
17W	1680	88	125	TL2102604-30-30	86207Q10	83761	83761-DV	83761-DD	83761-DD-DV	88084Q10	



h [m]	Ø [m]	Em [lx]
1.0	1.15 / 1.25	363
2.0	2.31 / 2.51	91
3.0	3.46 / 3.76	40
4.0	4.62 / 5.02	23
5.0	5.77 / 6.27	15

TL1102501-30-30 + 86207R08_11W

IP44

IP44 in geschlossenen Deckensystemen / in closed ceiling systems

wila547-30

Downlight mit Streuscheibe, 3000 K / Downlight with Diffusing screen, 3000 K

W	Llm	Llm/W	ET / RD mm	Leuchte Luminaire	Lichtoptik Liteoptic	Treiber / Driver				Betonarmatur Concrete Box	
						standard	standard-DV	DALI	DALI-DV		
Ra 80											
R08, D 102 mm, DA / CO 95 mm											
6W	640	91	95	TL1102601-30-30	86207R08	83770	83770-DV	83770-DD	83770-DD-DV	88022R08	
12W	1170	90	95	TL1102601-30-30	86207R08	83771	83771-DV	83771-DD	83771-DD-DV	88022R08	
17W	1480	78	95	TL1102601-30-30	86207R08	83761	83761-DV	83761-DD	83761-DD-DV	88022R08	
R10, D 127 mm, DA / CO 120 mm											
6W	680	97	125	TL1102604-30-30	86207R10	83770	83770-DV	83770-DD	83770-DD-DV	88053R10	
12W	1250	96	125	TL1102604-30-30	86207R10	83771	83771-DV	83771-DD	83771-DD-DV	88053R10	
17W	1710	90	125	TL1102604-30-30	86207R10	83761	83761-DV	83761-DD	83761-DD-DV	88053R10	

Ersetzen Sie den Index -30 (3000 K) durch -40 (4000 K), lichttechnische Daten im Produktbereich auf www.wila.com
Use index -30 (3000 K) or -40 (4000 K), photometric data in the „products“ on www.wila.com

Smart Lighting Integrated Für die drahtlose Lichtregelung mit Durchverdrahtung ersetzen Sie am Betriebsgerät den Index -DD-DV durch BTC: 837**BTC
For wireless light control with trough-wiring, replace the driver index -DD-DV by BTC: 837**BTC

Downlight-Richtstrahler

Recessed Adjustable Spotlights

Strahler heben Objekte oder Strukturen im Raum hervor und erzeugen einen spannenden Gesamteindruck. Gleichzeitig lenken sie den Blick auf das Objekt, z.B. in Geschäften oder Museen, diese werden durch die Schattigkeit dreidimensional und wirken lebendiger.

Spotlights stress objects or structures in a room adding suspense to the overall impressions. At the same time, they direct visitors' eyes to exhibits in stores or museums, for example. The resulting shadows make objects appear three-dimensional and bring them to life.



Akzentuiertes Licht

in höchster Qualität

α 20° engstrahlend zur Hervorhebung von Objekten

α 40° breitstrahlend zur Akzentuierung von Zonen

α 60° breitstrahlend zur gleichmäßigen Grundbeleuchtung

Accentuated Light

in highest quality

α 20° Narrow beam to direct the attention to the object

α 40° Medium beam to accentuate zones

α 60° Wide beam for absolutely uniform illumination

30° Schwenken Neigungswinkel stufenlos, auch nachträglich von unten einstellbar.

361° Drehen Skala zur exakten Ausrichtung von unten

Rotationssperre kein Überdrehen der elektrischen Verbindung möglich, dadurch mehr Sicherheit

30° Tilting Inclination angle infinitely variable adjusted, also retrospectively from below

361° Rotating Scale for precise alignment from below

Rotation Lock Prevents over rotating of the electrical connections, this provides safety



h [m]	Ø [m]	Em [d]	h [m]	Ø [m]	Em [d]	h [m]	Ø [m]	Em [d]
1.0	1.20 / 1.25	728	1.0	0.81 / 0.86	1240	1.0	0.39 / 0.41	3068
2.0	2.40 / 2.51	182	2.0	1.62 / 1.71	310	2.0	0.78 / 0.81	892
3.0	3.61 / 3.76	81	3.0	2.42 / 2.57	138	3.0	1.17 / 1.22	396
4.0	4.81 / 5.02	45	4.0	3.23 / 3.43	78	4.0	1.56 / 1.63	223
5.0	6.01 / 6.27	28	5.0	4.04 / 4.29	50	5.0	1.94 / 2.03	143

TL2103506-33-30_11W TL2103505-33-30_11W TL2103504-33-40_11W



Downlight-Richtstrahler, 3000 K / Fully adjustable spotlight, 3000 K

W	α °	Llm	Llm/W	ET / RD mm	Leuchte / Driver					Betonarmatur Concrete Box
					Luminaire	Treiber / Driver standard	standard-DV	DALI	DALI-DV	
Ra 80										
Q10, LxB / LxB 127x127 mm, DA / CO 120x120 mm										
6W	20	800	114	140	TL2103604-33-30	83770	83770-DV	83770-DD	83770-DD-DV	88084Q10
6W	40	710	101	140	TL2103605-33-30	83770	83770-DV	83770-DD	83770-DD-DV	88084Q10
6W	60	750	107	140	TL2103606-33-30	83770	83770-DV	83770-DD	83770-DD-DV	88084Q10
12W	20	1470	105	140	TL2103604-33-30	83771	83771-DV	83771-DD	83771-DD-DV	88084Q10
12W	40	1290	92	140	TL2103605-33-30	83771	83771-DV	83771-DD	83771-DD-DV	88084Q10
12W	60	1380	99	140	TL2103606-33-30	83771	83771-DV	83771-DD	83771-DD-DV	88084Q10
17W	20	2000	105	140	TL2103604-33-30	83761	83761-DV	83761-DD	83761-DD-DV	88084Q10
17W	40	1750	92	140	TL2103605-33-30	83761	83761-DV	83761-DD	83761-DD-DV	88084Q10
17W	60	1870	98	140	TL2103606-33-30	83761	83761-DV	83761-DD	83761-DD-DV	88084Q10



h [m]	Ø [m]	Em [d]	h [m]	Ø [m]	Em [d]	h [m]	Ø [m]	Em [d]
1.0	1.20 / 1.25	708	1.0	0.81 / 0.81	1241	1.0	0.39 / 0.41	3150
2.0	2.40 / 2.51	177	2.0	1.62 / 1.62	310	2.0	0.78 / 0.81	788
3.0	3.61 / 3.76	79	3.0	2.42 / 2.44	138	3.0	1.17 / 1.22	350
4.0	4.81 / 5.02	44	4.0	3.23 / 3.25	78	4.0	1.56 / 1.63	197
5.0	6.01 / 6.27	28	5.0	4.04 / 4.06	50	5.0	1.94 / 2.03	126

TL1103506-33-30_11W TL1103505-33-30_11W TL1103504-33-30_11W



Downlight-Richtstrahler, 3000 K / Fully adjustable spotlight, 3000 K

W	α °	Llm	Llm/W	ET / RD mm	Leuchte / Driver					Betonarmatur Concrete Box
					Luminaire	Treiber / Driver standard	standard-DV	DALI	DALI-DV	
Ra 80										
R10, D 127 mm, DA / CO 120 mm										
6W	20	770	110	140	TL1103604-33-30	83770	83770-DV	83770-DD	83770-DD-DV	88083R10
6W	40	680	97	140	TL1103605-33-30	83770	83770-DV	83770-DD	83770-DD-DV	88083R10
6W	60	720	103	140	TL1103606-33-30	83770	83770-DV	83770-DD	83770-DD-DV	88083R10
12W	20	1420	101	140	TL1103604-33-30	83771	83771-DV	83771-DD	83771-DD-DV	88083R10
12W	40	1250	89	140	TL1103605-33-30	83771	83771-DV	83771-DD	83771-DD-DV	88083R10
12W	60	1330	95	140	TL1103606-33-30	83771	83771-DV	83771-DD	83771-DD-DV	88083R10
17W	20	1930	102	140	TL1103604-33-30	83761	83761-DV	83761-DD	83761-DD-DV	88083R10
17W	40	1710	90	140	TL1103605-33-30	83761	83761-DV	83761-DD	83761-DD-DV	88083R10
17W	60	1810	95	140	TL1103606-33-30	83761	83761-DV	83761-DD	83761-DD-DV	88083R10

Ersetzen Sie den Index -30 (3000 K) durch -40 (4000 K), lichttechnische Daten im Produktbereich auf www.wila.com
Use index -30 (3000 K) or -40 (4000 K), photometric data in the „products“ on www.wila.com

Smart Lighting Integrated Für die drahtlose Lichtregelung mit Durchverdrahtung ersetzen Sie am Betriebsgerät den Index -DD-DV durch BTC: 837**BTC
For wireless light control with trough-wiring, replace the driver index -DD-DV by BTC: 837**BTC

Tentec zono

Wirtschaftliche Flächenbeleuchtung
Economic General Lighting

202 mm R18

172 mm R15

207 mm Q18

177 mm Q15



Projekt / Project: HVB Tower, München / Munich
 Architektur / Architecture: HENN Architekturbüro, München / Munich
 Lichtplanung / Lighting Design: Schmidt König Lichtplaner, München / Munich
 Elektroplanung / Electrical Consultant: Ingenieurbüro Knab, München / Munich
 Fotografie / Photography: HGEsch, Hennef



Projekt / Project: Bundesverfassungsgericht, Karlsruhe / Federal Constitutional Court, Karlsruhe
 Bauherr / Principal: Bundesrepublik Deutschland, vertreten durch Staatliches Hochbauamt Karlsruhe / Federal Republic of Germany, represented by Staatliche Hochbauamt Karlsruhe
 Architektur / Architecture: Assem Architekten, Karlsruhe
 Fotografie / Photography: © stephan baumann, karlsruhe, www.bild-raum.com





Projekt / Project: BMW Niederlassung Becker-Tiemann, Stadthagen
Lichtplanung / Lighting Design: Homeier Solution Technology (HST), Nienstädt
Fotografie / Photography: WILA



Projekt / Project: MONA, Einkaufszentrum in München-Mosach, Deutschland / Shopping Mall, Munich-Mosach, Germany
Architektur / Architecture: Steidle Architekten, München / Munich
Lichtplanung / Lighting Design: Tropp Lighting Design
Fotografie / Photography: Eberhard Franke, München / Munich



Tentec zono

Die wirtschaftliche Flächenbeleuchtung

Neueste LED Technologie ermöglicht die effiziente Flächenbeleuchtung. Auch sind die Downlights durch die exakte Blendungsbegrenzung für Bildschirmangeordnungen der höchsten Kategorie geeignet. Die Einbautiefe beginnt bei nur 120 mm, dies ist ideal bei Restriktionen in der Zwischendecke.

Economical general lighting

Latest LED technology makes for efficient surface illumination. Thanks to their precise glare control these Downlights are suitable for VDU applications of the highest category. The recessed depth starts at as little as 120 mm, which is ideal for restricted space in suspended ceilings.

Formstabil Leuchtgehäuse aus Aluminium- Druckguss passives Temperaturmanagement

Stable housing design made of die-cast aluminum Passive temperature management

Sichere Montage dank Mehrpunkt-Schraubbefestigung, geeignet für Deckenstärken 1-25 mm MS-3 Montagetechnik zum werkzeuglosen Wechsel von Lichtoptiken

Safety Assembly by multi-point screw fastening, suitable for ceiling thicknesses 1-25 mm MS-3 mounting technique for tool-free exchange of Liteoptics

Einbautiefe ab 120 mm ideal z.B. bei Klimakanälen, Sprinklerrohren oder Unterzügen in der Zwischendecke

Recessed Depth from 120 mm perfect for use with air conditioning ducts, sprinkler or ceiling beams



Sehr gute Effizienz mit bis zu 121 Llm/W

High Efficiency with up to 121 Llm/W

Normgerecht entblendet gemäß EN 12464-1 oberhalb γ 65° < 1000 cd/m², UGR < 19

According to Standards suitable for EN 12464-1 above γ 65° < 1000 cd/m², UGR < 19

Ausgewogene Lichtqualität

integrierte Diffusorkalotte für homogene Lichtverteilung
Farbwiedergabe Ra > 80
Farbortstabilität < 3-step MacAdams
Lebensdauer 50.000 h (L80/B10)
Spiegelreflektor aus Reinstaluminium (Al99.98), seidenmatt, staubabweisend und fingerabdruckresistent

Balanced Light Quality

Integrated diffuser cap for homogeneous light distribution
Colour rendering index Ra > 80
Chromaticity stability < 3-step MacAdams
Lifetime 50,000 h (L80/B10)
Constant colour temperature 3000 K / 4000 K
Mirror reflector made of pure aluminum (Al99.98), silk matt, dust and fingerprint resistant



Projekt / Project: Sparkasse Gevelsberg, Deutschland / Germany
Lichtplanung / Lighting Design: LDE Kober, Light Design Engineering, Dortmund
Fotografie / Photography: WILA



Downlights

LxB / LxW, D	180 - 215 mm
DA / CO	165 - 200 mm
ET / RD	120 - 170 mm
LED	1040 - 3890 Llm

Downlights mit Lichtoptik

LxB / LxW, D	180 - 215 mm
DA / CO	165 - 200 mm
ET / RD	120 - 170 mm
LED	780 - 3750 Llm



Downlight



2 Bauformen zur Auswahl

Normgerecht entblendet

gemäß EN 12464-1 oberhalb
 $\gamma \geq 65^\circ < 1000 \text{ cd/m}^2$, UGR < 19

oder **geringe Einbautiefe** bei
Deckenrestriktionen

IP44 - erhöhte Schutzart

Lichtoptik zur Erhöhung der Schutzart auf IP44
von unten in geschlossenen Deckensystemen
und für visuelle Lichtakzente

Werkzeugloser Wechsel

von Lichtoptiken durch MS-3 Montagetechnik
mit Sicherheitsseilabhängung

2 Designs to choose from

According to Standards

EN 12464-1 above $\gamma \geq 65^\circ < 1000 \text{ cd/m}^2$, UGR < 19

or **lower Recessed Depth** for
ceiling restrictions

IP44 - Increased Protection

Class Liteoptics to increase the protection
class to IP44 from below in closed ceiling systems
and for visual lighting accents.

Tool-free Liteoptics

Exchange through MS-3
mounting technique with safety cord



BAP-tauglich
Suitable for VDU workstations



Geringe Einbautiefe
Lower recessed depth

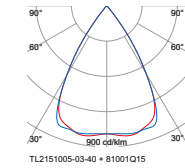

Tentec zono

BAP
VDUCE IP20
BAP

wila553-40

Downlight, Systemrahmen, 4000 K / Downlight, System frame, 4000 K

W	Llm	Llm/W	$\gamma \geq 65^\circ$ cd/m ²	UGR	ET / RD mm	Treiber / Driver standard	DALI	Lichtoptik Liteoptic	Betonarmatur Concrete Box
Ra 80									
Q15, LxB / LxB 185x185 mm, DA / CO 170x170 mm									
8 W	1090	121	---	22	120	TL2151203-03-40	TL2151203-03-40-DD	81001Q15	88085Q15
8 W	1040	116	<1000	15	160	TL2151003-03-40	TL2151003-03-40-DD	81001Q15	88085Q15
12 W	1500	115	---	23	120	TL2151204-03-40	TL2151204-03-40-DD	81001Q15	88085Q15
12 W	1420	109	<1000	16	160	TL2151004-03-40	TL2151004-03-40-DD	81001Q15	88085Q15
17 W	2050	108	---	24	120	TL2151205-03-40	TL2151205-03-40-DD	81001Q15	88085Q15
17 W	1950	103	<1000	17	160	TL2151005-03-40	TL2151005-03-40-DD	81001Q15	88085Q15
Q18, LxB / LxB 215x215 mm, DA / CO 200x200 mm									
12 W	1550	119	---	23	120	TL2151214-03-40	TL2151214-03-40-DD	81001Q18	88085Q18
12 W	1410	108	<1000	16	160	TL2151014-03-40	TL2151014-03-40-DD	81001Q18	88085Q18
17 W	2130	112	---	24	120	TL2151215-03-40	TL2151215-03-40-DD	81001Q18	88085Q18
17 W	1920	101	<1000	17	160	TL2151015-03-40	TL2151015-03-40-DD	81001Q18	88085Q18
24 W	2830	105	---	25	130	TL2151216-03-40	TL2151216-03-40-DD	81001Q18	88085Q18
24 W	2560	95	<1000	18	170	TL2151016-03-40	TL2151016-03-40-DD	81001Q18	88085Q18
38 W	3890	93	---	26	130	TL2151217-03-40	TL2151217-03-40-DD	81001Q18	88085Q18
38 W	3520	84	<1000	19	170	TL2151017-03-40	TL2151017-03-40-DD	81001Q18	88085Q18

Ersetzen Sie TL215 durch TL216 für Leuchten mit Durchgangsverdrahtung
Replace TL215 by TL216 for luminaires with through wiring

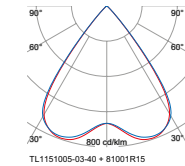
BAP
VDUCE IP20
BAP

wila569-40

Downlight, Systemring, 4000 K / Downlight, System ring, 4000 K

W	Llm	Llm/W	$\gamma \geq 65^\circ$ cd/m ²	UGR	ET / RD mm	Treiber / Driver standard	DALI	Lichtoptik	Betonarmatur Concrete Box
Ra 80									
R15, D 180 mm, DA / CO 165 mm									
8 W	1090	121	<1500	22	120	TL1151203-03-40	TL1151203-03-40-DD	81001R15	88038R15
8 W	1090	121	<1000	17	160	TL1151003-03-40	TL1151003-03-40-DD	81001R15	88080R15
12 W	1500	115	<3000	24	120	TL1151204-03-40	TL1151204-03-40-DD	81001R15	88038R15
12 W	1500	115	<1000	18	160	TL1151004-03-40	TL1151004-03-40-DD	81001R15	88080R15
17 W	2050	108	<3000	25	120	TL1151205-03-40	TL1151205-03-40-DD	81001R15	88038R15
R18, D 210 mm, DA / CO 195 mm									
12 W	1520	117	---	23	120	TL1151214-03-40	TL1151214-03-40-DD	81001R18	88038R18
12 W	1550	119	<1000	16	160	TL1151014-03-40	TL1151014-03-40-DD	81001R18	88080R18
17 W	2070	109	---	24	120	TL1151215-03-40	TL1151215-03-40-DD	81001R18	88038R18
17 W	2130	112	<1000	17	160	TL1151015-03-40	TL1151015-03-40-DD	81001R18	88080R18
24 W	2760	102	---	25	130	TL1151216-03-40	TL1151216-03-40-DD	81001R18	88083R18
24 W	2830	105	<1000	18	170	TL1151016-03-40	TL1151016-03-40-DD	81001R18	88080R18
38 W	3800	90	---	26	130	TL1151217-03-40	TL1151217-03-40-DD	81001R18	88083R18
38 W	3890	93	<1000	19	170	TL1151017-03-40	TL1151017-03-40-DD	81001R18	88080R18

Ersetzen Sie TL115 durch TL116 für Leuchten mit Durchgangsverdrahtung
Replace TL115 by TL116 for luminaires with through wiring

Ersetzen Sie den Index -40 (4000 K) durch -30 (3000 K), lichttechnische Daten im Produktbereich auf www.wila.com
Use index -40 (4000 K) or -30 (3000 K), photometric data in the „products“ on www.wila.com

Smart Lighting Integrated Für die drahtlose Lichtregelung mit Durchverdrahtung ersetzen Sie am Betriebsgerät den Index -DD-DV durch BTC: 837**BTC
For wireless light control with through-wiring, replace the driver index -DD-DV by BTC: 837**BTC

Tentec zono

IP44 BAP VDU

IP44 in geschlossenen Deckensystemen / in closed ceiling systems

wila561-40

Downlight mit Schutzscheibe, 4000 K / Downlight with Safety screen, 4000 K

W	Llm	Llm/W	$\gamma \geq 65^\circ$ cd/m ²	UGR	ET / RD mm	Leuchte / Luminaire standard	DALI	Lichtoptik Liteoptic	Betonarmatur Concrete Box
Ra 80									
Q15, LxB / LxW 185x185 mm, DA / CO 170x170 mm									
8 W	1010	112	---	21	120	TL2151203-03-40	TL2151203-03-40-DD	81005Q15	88085Q15
8 W	960	107	<1000	14	160	TL2151003-03-40	TL2151003-03-40-DD	81005Q15	88085Q15
12 W	1390	107	---	23	120	TL2151204-03-40	TL2151204-03-40-DD	81005Q15	88085Q15
12 W	1310	101	<1000	15	160	TL2151004-03-40	TL2151004-03-40-DD	81005Q15	88085Q15
17 W	1900	100	---	24	120	TL2151205-03-40	TL2151205-03-40-DD	81005Q15	88085Q15
17 W	1800	95	<1000	16	160	TL2151005-03-40	TL2151005-03-40-DD	81005Q15	88085Q15
Q18, LxB / LxW 215x215 mm, DA / CO 200x200 mm									
12 W	1440	111	---	23	120	TL2151214-03-40	TL2151214-03-40-DD	81005Q18	88085Q18
12 W	1310	101	<1000	16	160	TL2151014-03-40	TL2151014-03-40-DD	81005Q18	88085Q18
17 W	1970	104	---	24	120	TL2151215-03-40	TL2151215-03-40-DD	81005Q18	88085Q18
17 W	1800	95	<1000	17	160	TL2151015-03-40	TL2151015-03-40-DD	81005Q18	88085Q18
24 W	2630	97	---	25	130	TL2151216-03-40	TL2151216-03-40-DD	81005Q18	88085Q18
24 W	2390	89	<1000	18	170	TL2151016-03-40	TL2151016-03-40-DD	81005Q18	88085Q18
38 W	3570	85	---	26	130	TL2151217-03-40	TL2151217-03-40-DD	81005Q18	88085Q18
38 W	3290	78	<1000	19	170	TL2151017-03-40	TL2151017-03-40-DD	81005Q18	88085Q18

Ersetzen Sie TL215 durch TL216 für Leuchten mit Durchgangsverdrahtung
Replace TL215 by TL216 for luminaires with through wiring

IP44 BAP VDU

IP44 in geschlossenen Deckensystemen / in closed ceiling systems

wila577-40

Downlight mit Schutzscheibe, 4000 K / Downlight with Safety screen, 4000 K

W	Llm	Llm/W	$\gamma \geq 65^\circ$ cd/m ²	UGR	ET / RD mm	Leuchte / Luminaire standard	DALI	Lichtoptik Liteoptic	Betonarmatur Concrete Box
Ra 80									
R15, D 180 mm, DA / CO 165 mm									
8 W	1010	112	<1500	22	120	TL1151203-03-40	TL1151203-03-40-DD	81005R15	88038R15
8 W	1010	112	<1000	16	160	TL1151003-03-40	TL1151003-03-40-DD	81005R15	88080R15
12 W	1390	107	<3000	23	120	TL1151204-03-40	TL1151204-03-40-DD	81005R15	88038R15
12 W	1390	107	<1000	18	160	TL1151004-03-40	TL1151004-03-40-DD	81005R15	88080R15
17 W	1900	100	<3000	24	120	TL1151205-03-40	TL1151205-03-40-DD	81005R15	88038R15
17 W	1900	100	<1000	19	160	TL1151005-03-40	TL1151005-03-40-DD	81005R15	88080R15
R18, D 210 mm, DA / CO 195 mm									
12 W	1420	109	---	23	120	TL1151214-03-40	TL1151214-03-40-DD	81005R18	88038R18
12 W	1440	111	<1000	15	160	TL1151014-03-40	TL1151014-03-40-DD	81005R18	88080R18
17 W	1950	103	---	24	120	TL1151215-03-40	TL1151215-03-40-DD	81005R18	88038R18
17 W	1970	104	<1000	17	160	TL1151015-03-40	TL1151015-03-40-DD	81005R18	88080R18
24 W	2590	96	---	25	130	TL1151216-03-40	TL1151216-03-40-DD	81005R18	88083R18
24 W	2630	97	<1000	18	170	TL1151016-03-40	TL1151016-03-40-DD	81005R18	88080R18
38 W	3570	85	---	26	130	TL1151217-03-40	TL1151217-03-40-DD	81005R18	88083R18
38 W	3610	86	<1000	19	170	TL1151017-03-40	TL1151017-03-40-DD	81005R18	88080R18

Ersetzen Sie TL115 durch TL116 für Leuchten mit Durchgangsverdrahtung
Replace TL115 by TL116 for luminaires with through wiring

Tentec zono

IP44

IP44 in geschlossenen Deckensystemen / in closed ceiling systems

wila567-40

Downlight mit Streuscheibe, 4000 K / Downlight with Diffusing screen, 4000 K

W	Llm	Llm/W	$\gamma \geq 65^\circ$ cd/m ²	UGR	ET / RD mm	Leuchte / Luminaire standard	DALI	Lichtoptik Liteoptic	Betonarmatur Concrete Box
Ra 80									
Q15, LxB / LxW 185x185 mm, DA / CO 170x170 mm									
8 W	1000	111	---	24	120	TL2152203-01-40	TL2152203-01-40-DD	81010Q15	88085Q15
12 W	1370	105	---	25	120	TL2152204-01-40	TL2152204-01-40-DD	81010Q15	88085Q15
17 W	1860	98	---	26	120	TL2152205-01-40	TL2152205-01-40-DD	81010Q15	88085Q15
Q18, LxB / LxW 215x215 mm, DA / CO 200x200 mm									
12 W	1420	109	---	25	120	TL2152214-01-40	TL2152214-01-40-DD	81010Q18	88085Q18
17 W	1950	103	---	26	120	TL2152215-01-40	TL2152215-01-40-DD	81010Q18	88085Q18
24 W	2590	96	---	27	130	TL2152216-01-40	TL2152216-01-40-DD	81010Q18	88085Q18
38 W	3570	85	---	28	130	TL2152217-01-40	TL2152217-01-40-DD	81010Q18	88085Q18

Ersetzen Sie TL215 durch TL216 für Leuchten mit Durchgangsverdrahtung
Replace TL215 by TL216 for luminaires with through wiring

IP44

IP44 in geschlossenen Deckensystemen / in closed ceiling systems

wila581-40

Downlight mit Streuscheibe, 4000 K / Downlight with Diffusing screen, 4000 K

W	Llm	Llm/W	$\gamma \geq 65^\circ$ cd/m ²	UGR	ET / RD mm	Leuchte / Luminaire standard	DALI	Lichtoptik Liteoptic	Betonarmatur Concrete Box
Ra 80									
R15, D 180 mm, DA / CO 165 mm									
8 W	970	108	---	25	120	TL1152203-01-40	TL1152203-01-40-DD	81010R15	88038R15
12 W	1330	102	---	26	120	TL1152204-01-40	TL1152204-01-40-DD	81010R15	88038R15
17 W	1820	96	---	27	120	TL1152205-01-40	TL1152205-01-40-DD	81010R15	88038R15
R18, D 210 mm, DA / CO 195 mm									
12 W	1500	115	---	25	120	TL1152214-01-40	TL1152214-01-40-DD	81010R18	88038R18
17 W	2050	108	---	26	120	TL1152215-01-40	TL1152215-01-40-DD	81010R18	88038R18
24 W	2730	101	---	27	130	TL1152216-01-40	TL1152216-01-40-DD	81010R18	88083R18
38 W	3750	89	---	28	130	TL1152217-01-40	TL1152217-01-40-DD	81010R18	88083R18

Ersetzen Sie TL115 durch TL116 für Leuchten mit Durchgangsverdrahtung
Replace TL115 by TL116 for luminaires with through wiring

Ersetzen Sie den Index -40 (4000 K) durch -30 (3000 K), lichttechnische Daten im Produktbereich auf www.wila.com
Use index -40 (4000 K) or -30 (3000 K), photometric data in the „products“ on www.wila.com

Smart Lighting Integrated Für die drahtlose Lichtregelung mit Durchverdrahtung ersetzen Sie am Betriebsgerät den Index -DD-DV durch BTC: 837**BTC
For wireless light control with trough-wiring, replace the driver index -DD-DV by BTC: 837**BTC

Tentec zono

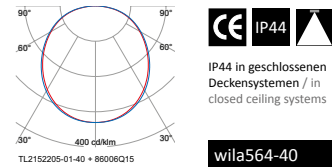
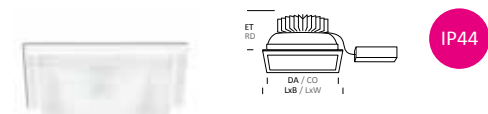

Downlight mit Soft Carré, 4000 K / Downlight with Soft Carré, 4000 K

W	Llm	Llm/W	$\gamma \geq 65^\circ$ cd/m ²	UGR	ET / RD mm	Leuchte / Luminaire standard	DALI	Lichtoptik Liteoptic	Betonarmatur Concrete Box
Ra 80									
Q15, LxB / LxW 185x185 mm, DA / CO 170x170 mm									
8 W	890	99	---	25	120	TL2152203-01-40	TL2152203-01-40-DD	86006Q15	88085Q15
12 W	1220	94	---	26	120	TL2152204-01-40	TL2152204-01-40-DD	86006Q15	88085Q15
17 W	1670	88	---	27	120	TL2152205-01-40	TL2152205-01-40-DD	86006Q15	88085Q15
Q18, LxB / LxW 215x215 mm, DA / CO 200x200 mm									
12 W	1260	97	---	25	120	TL2152214-01-40	TL2152214-01-40-DD	86006Q18	88085Q18
17 W	1720	91	---	27	120	TL2152215-01-40	TL2152215-01-40-DD	86006Q18	88085Q18
24 W	2290	85	---	28	130	TL2152216-01-40	TL2152216-01-40-DD	86006Q18	88085Q18
38 W	3150	75	---	29	130	TL2152217-01-40	TL2152217-01-40-DD	86006Q18	88085Q18

Ersetzen Sie TL215 durch TL216 für Leuchten mit Durchgangsverdrahtung
Replace TL215 by TL216 for luminaires with through wiring

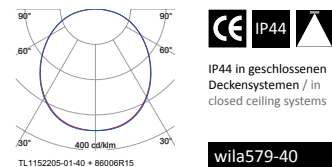
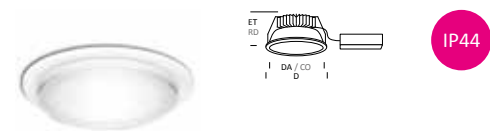

Downlight mit Soft Disc, 4000 K / Downlight with Soft Disc, 4000 K

W	Llm	Llm/W	$\gamma \geq 65^\circ$ cd/m ²	UGR	ET / RD mm	Leuchte / Luminaire standard	DALI	Lichtoptik Liteoptic	Betonarmatur Concrete Box
Ra 80									
R15, D 180 mm, DA / CO 165 mm									
8 W	820	91	---	25	120	TL1152203-01-40	TL1152203-01-40-DD	86006R15	88038R15
12 W	1130	87	---	27	120	TL1152204-01-40	TL1152204-01-40-DD	86006R15	88038R15
17 W	1540	81	---	28	120	TL1152205-01-40	TL1152205-01-40-DD	86006R15	88038R15
R18, D 210 mm, DA / CO 195 mm									
12 W	1280	98	---	26	120	TL1152214-01-40	TL1152214-01-40-DD	86006R18	88038R18
17 W	1750	92	---	27	120	TL1152215-01-40	TL1152215-01-40-DD	86006R18	88038R18
24 W	2330	86	---	28	130	TL1152216-01-40	TL1152216-01-40-DD	86006R18	88038R18
38 W	3190	76	---	29	130	TL1152217-01-40	TL1152217-01-40-DD	86006R18	88038R18

Ersetzen Sie TL115 durch TL116 für Leuchten mit Durchgangsverdrahtung
Replace TL115 by TL116 for luminaires with through wiring

Tentec zono

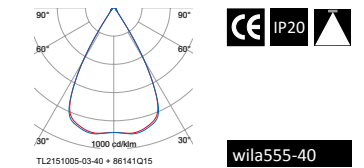

Downlight mit Corona Carré, 4000 K / Downlight with Corona Carré, 4000 K

W	Llm	Llm/W	$\gamma \geq 65^\circ$ cd/m ²	UGR	ET / RD mm	Leuchte / Luminaire standard	DALI	Lichtoptik Liteoptic	Betonarmatur Concrete Box
Ra 80									
Q15, LxB / LxW 185x185 mm, DA / CO 170x170 mm									
8 W	960	107	<3000	14	160	TL2151003-03-40	TL2151003-03-40-DD	86141Q15	88085Q15
12 W	1310	101	---	15	160	TL2151004-03-40	TL2151004-03-40-DD	86141Q15	88085Q15
17 W	1800	95	---	16	160	TL2151005-03-40	TL2151005-03-40-DD	86141Q15	88085Q15
Q18, LxB / LxW 215x215 mm, DA / CO 200x200 mm									
12 W	1330	102	<3000	16	160	TL2151014-03-40	TL2151014-03-40-DD	86141Q18	88085Q18
17 W	1820	96	<3000	17	160	TL2151015-03-40	TL2151015-03-40-DD	86141Q18	88085Q18
24 W	2430	90	---	18	170	TL2151016-03-40	TL2151016-03-40-DD	86141Q18	88085Q18
38 W	3330	79	---	19	170	TL2151017-03-40	TL2151017-03-40-DD	86141Q18	88085Q18

Ersetzen Sie TL215 durch TL216 für Leuchten mit Durchgangsverdrahtung
Replace TL215 by TL216 for luminaires with through wiring

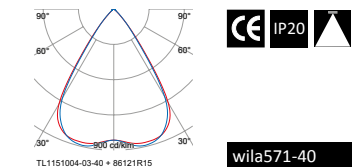

Downlight mit Corona Ring, 4000 K / Downlight with Corona Ring, 4000 K

W	Llm	Llm/W	$\gamma \geq 65^\circ$ cd/m ²	UGR	ET / RD mm	Leuchte / Luminaire standard	DALI	Lichtoptik Liteoptic	Betonarmatur Concrete Box
Ra 80									
R15, D 180 mm, DA / CO 165 mm									
8 W	1090	121	<1500	15	160	TL1151003-03-40	TL1151003-03-40-DD	86121R15	88080R15
12 W	1500	115	<3000	16	160	TL1151004-03-40	TL1151004-03-40-DD	86121R15	88080R15
17 W	2050	108	<3000	18	160	TL1151005-03-40	TL1151005-03-40-DD	86121R15	88080R15
R18, D 210 mm, DA / CO 195 mm									
12 W	1500	115	<3000	15	160	TL1151014-03-40	TL1151014-03-40-DD	86121R18	88080R18
17 W	2050	108	<3000	16	160	TL1151015-03-40	TL1151015-03-40-DD	86121R18	88080R18
24 W	2730	101	<3000	17	170	TL1151016-03-40	TL1151016-03-40-DD	86121R18	88080R18
38 W	3750	89	---	18	170	TL1151017-03-40	TL1151017-03-40-DD	86121R18	88080R18

Ersetzen Sie TL115 durch TL116 für Leuchten mit Durchgangsverdrahtung
Replace TL115 by TL116 for luminaires with through wiring

Ersetzen Sie den Index -40 (4000 K) durch -30 (3000 K), lichttechnische Daten im Produktbereich auf www.wila.com
Use index -40 (4000 K) or -30 (3000 K), photometric data in the „products“ on www.wila.com

Smart Lighting Integrated Für die drahtlose Lichtregelung mit Durchverdrahtung ersetzen Sie am Betriebsgerät den Index -DD-DV durch BTC: 837**BTC
For wireless light control with trough-wiring, replace the driver index -DD-DV by BTC: 837**BTC

Tentec zono

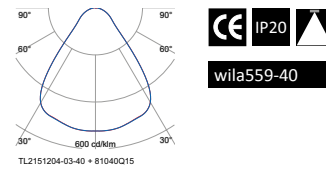

CE IP20
wila559-40

Downlight mit Pupillenoptik, 4000 K / Downlight with Halo optic, 4000 K

W	Llm	Llm/W	$\gamma \geq 65^\circ$ cd/m ²	UGR	ET / RD mm	Leuchte / Luminaire standard	DALI	Lichtoptik Liteoptic	Betonarmatur Concrete Box
Ra 80									
Q15, LxB / LxW 185x185 mm, DA / CO 170x170 mm									
8 W	1030	114	---	22	120	TL2151203-03-40	TL2151203-03-40-DD	81040Q15	88085Q15
12 W	1410	108	---	23	120	TL2151204-03-40	TL2151204-03-40-DD	81040Q15	88085Q15
17 W	1920	101	---	24	120	TL2151205-03-40	TL2151205-03-40-DD	81040Q15	88085Q15
Q18, LxB / LxW 215x215 mm, DA / CO 200x200 mm									
12 W	1420	109	---	21	120	TL2151214-03-40	TL2151214-03-40-DD	81040Q18	88085Q18
17 W	1920	101	---	22	120	TL2151215-03-40	TL2151215-03-40-DD	81040Q18	88085Q18
24 W	2590	96	---	23	130	TL2151216-03-40	TL2151216-03-40-DD	81040Q18	88085Q18
38 W	3570	85	---	25	130	TL2151217-03-40	TL2151217-03-40-DD	81040Q18	88085Q18

Ersetzen Sie TL215 durch TL216 für Leuchten mit Durchgangsverdrahtung
Replace TL215 by TL216 for luminaires with through wiring

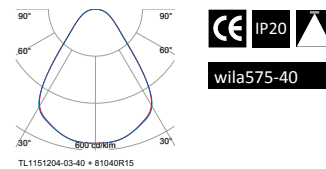

CE IP20
wila575-40

Downlight mit Pupillenoptik, 4000 K / Downlight with Halo optic, 4000 K

W	Llm	Llm/W	$\gamma \geq 65^\circ$ cd/m ²	UGR	ET / RD mm	Leuchte / Luminaire standard	DALI	Lichtoptik Liteoptic	Betonarmatur Concrete Box
Ra 80									
R15, D 180 mm, DA / CO 165 mm									
8 W	950	106	---	23	120	TL1151203-03-40	TL1151203-03-40-DD	81040R15	88038R15
12 W	1300	100	---	24	120	TL1151204-03-40	TL1151204-03-40-DD	81040R15	88038R15
17 W	1770	93	---	25	120	TL1151205-03-40	TL1151205-03-40-DD	81040R15	88038R15
R18, D 210 mm, DA / CO 195 mm									
12 W	1350	104	---	22	120	TL1151214-03-40	TL1151214-03-40-DD	81040R18	88038R18
17 W	1850	97	---	23	120	TL1151215-03-40	TL1151215-03-40-DD	81040R18	88038R18
24 W	2460	91	---	24	130	TL1151216-03-40	TL1151216-03-40-DD	81040R18	88038R18
38 W	3380	80	---	25	130	TL1151217-03-40	TL1151217-03-40-DD	81040R18	88038R18

Ersetzen Sie TL115 durch TL116 für Leuchten mit Durchgangsverdrahtung
Replace TL115 by TL116 for luminaires with through wiring

Tentec zono

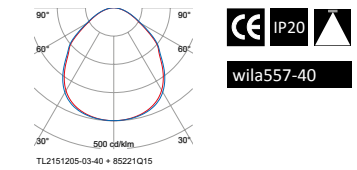

CE IP20
wila557-40

Downlight mit Floatglasscheibe und Ablendrahmen, 4000 K / Downlight with Floatglass screen and cover frame, 4000 K

W	Llm	Llm/W	$\gamma \geq 65^\circ$ cd/m ²	UGR	ET / RD mm	Leuchte / Luminaire standard	DALI	Lichtoptik Liteoptic	Betonarmatur Concrete Box
Ra 80									
Q15, LxB / LxW 185x185 mm, DA / CO 170x170 mm									
8 W	780	87	---	23	120	TL2151203-03-40	TL2151203-03-40-DD	85221Q15	88085Q15
12 W	1070	82	---	24	120	TL2151204-03-40	TL2151204-03-40-DD	85221Q15	88085Q15
17 W	1470	77	---	25	120	TL2151205-03-40	TL2151205-03-40-DD	85221Q15	88085Q15
Q18, LxB / LxW 215x215 mm, DA / CO 200x200 mm									
12 W	1180	91	---	24	120	TL2151214-03-40	TL2151214-03-40-DD	85221Q18	88085Q18
17 W	1590	84	---	25	120	TL2151215-03-40	TL2151215-03-40-DD	85221Q18	88085Q18
24 W	2120	79	---	26	130	TL2151216-03-40	TL2151216-03-40-DD	85221Q18	88085Q18
38 W	2920	70	---	27	130	TL2151217-03-40	TL2151217-03-40-DD	85221Q18	88085Q18

Ersetzen Sie TL215 durch TL216 für Leuchten mit Durchgangsverdrahtung
Replace TL215 by TL216 for luminaires with through wiring

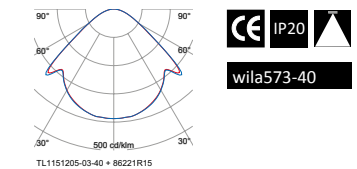

CE IP20
wila573-40

Downlight mit Floatglasscheibe und Ablendrahmen, 4000 K / Downlight with Floatglass screen and cover frame, 4000 K

W	Llm	Llm/W	$\gamma \geq 65^\circ$ cd/m ²	UGR	ET / RD mm	Leuchte / Luminaire standard	DALI	Lichtoptik Liteoptic	Betonarmatur Concrete Box
Ra 80									
R15, D 180 mm, DA / CO 165 mm									
8 W	880	98	---	24	120	TL1151203-03-40	TL1151203-03-40-DD	86221R15	88038R15
12 W	1200	92	---	25	120	TL1151204-03-40	TL1151204-03-40-DD	86221R15	88038R15
17 W	1640	86	---	26	120	TL1151205-03-40	TL1151205-03-40-DD	86221R15	88038R15
R18, D 210 mm, DA / CO 195 mm									
12 W	1150	88	---	25	120	TL1151214-03-40	TL1151214-03-40-DD	86221R18	88038R18
17 W	1570	83	---	26	120	TL1151215-03-40	TL1151215-03-40-DD	86221R18	88038R18
24 W	2090	77	---	27	130	TL1151216-03-40	TL1151216-03-40-DD	86221R18	88038R18
38 W	2870	68	---	28	130	TL1151217-03-40	TL1151217-03-40-DD	86221R18	88038R18

Ersetzen Sie TL115 durch TL116 für Leuchten mit Durchgangsverdrahtung
Replace TL115 by TL116 for luminaires with through wiring

Ersetzen Sie den Index -40 (4000 K) durch -30 (3000 K), lichttechnische Daten im Produktbereich auf www.wila.com
Use index -40 (4000 K) or -30 (3000 K), photometric data in the „products“ on www.wila.com

Smart Lighting Integrated Für die drahtlose Lichtregelung mit Durchverdrahtung ersetzen Sie am Betriebsgerät den Index -DD-DV durch BTC: 837**BTC
For wireless light control with through-wiring, replace the driver index -DD-DV by BTC: 837**BTC

Nero mini

Beleuchtung im Kleinformat

Lighting in small format

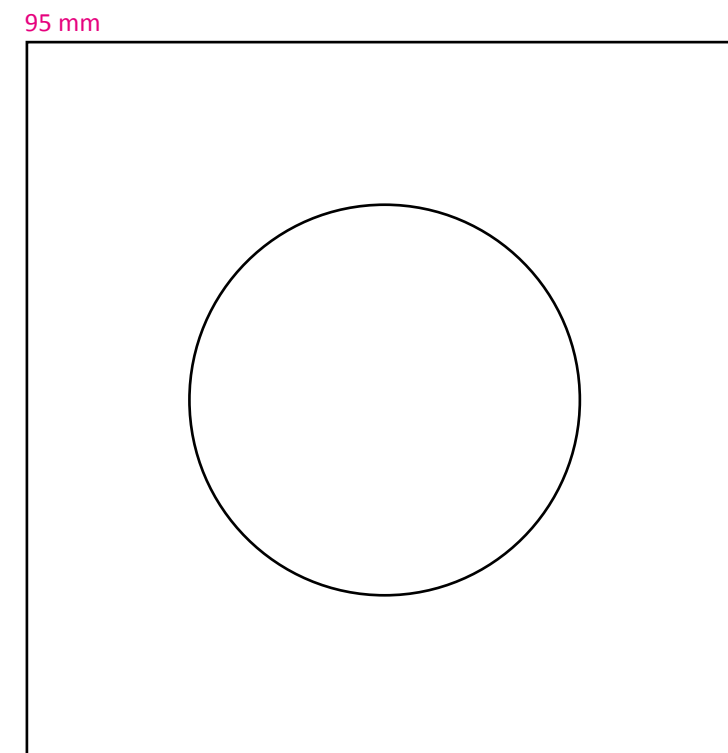
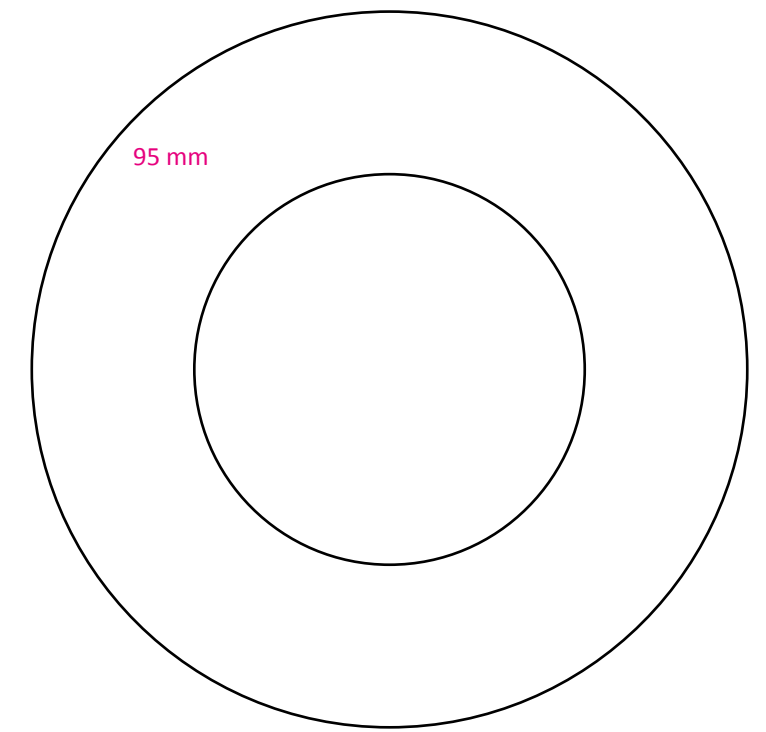

Nero mini

Anwendungsvielfalt mit minimalen Abmessungen

Nero mini ist die kompakte Einbauleuchtenfamilie mit nur 43 mm Reflektordurchmesser. Downlights, Wandfluter und Strahler stehen in fünf Farbkombinationen und vier unterschiedlichen Linsen zur Auswahl.

Diverse application with minimal dimensions

Nero mini is a family of compact recessed luminaires with a reflector diameter of as little as 43 mm. Downlights, wallwashers and spotlights come in five colour combinations and with four different lenses.



5 Farbausführungen setzen visuelle Akzente

5 Colour versions for visual accents



Downlights

LxB / LxW, D	95 mm
DA / CO	86 mm
ET / RD	95 mm
LED	990 - 1120 Llm

Downlights

LxB / LxW, D	95 mm
DA / CO	86 mm
ET / RD	95 mm
LED	930 - 1050 Llm

Downlight-Richtstrahler Recessed adjustable Spotlights

LxB / LxW, D	95 mm
DA / CO	86 mm
ET / RD	95 mm
LED	990 - 1120 Llm

Wandfluter Wallwasher

LxB / LxW, D	95 mm
DA / CO	86 mm
ET / RD	95 mm
LED	980 Llm

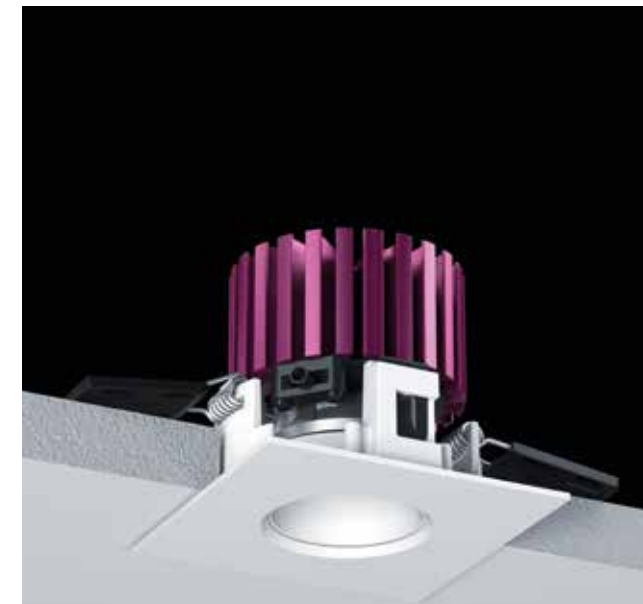

Akzentuiertes Licht / Accentuated light

- α 14°, 24°, 60°
- α 20 x 60°

Einheitliche kleine Lichtaustrittsfläche

von nur 43 mm

Uniform small light output surface

of only 43 mm



Deckenbündige Montage zur perfekten

Deckenintegration - nur der Reflektor bleibt sichtbar

Flush mounting for perfect ceiling integration - only the reflector remains visible

Downlight

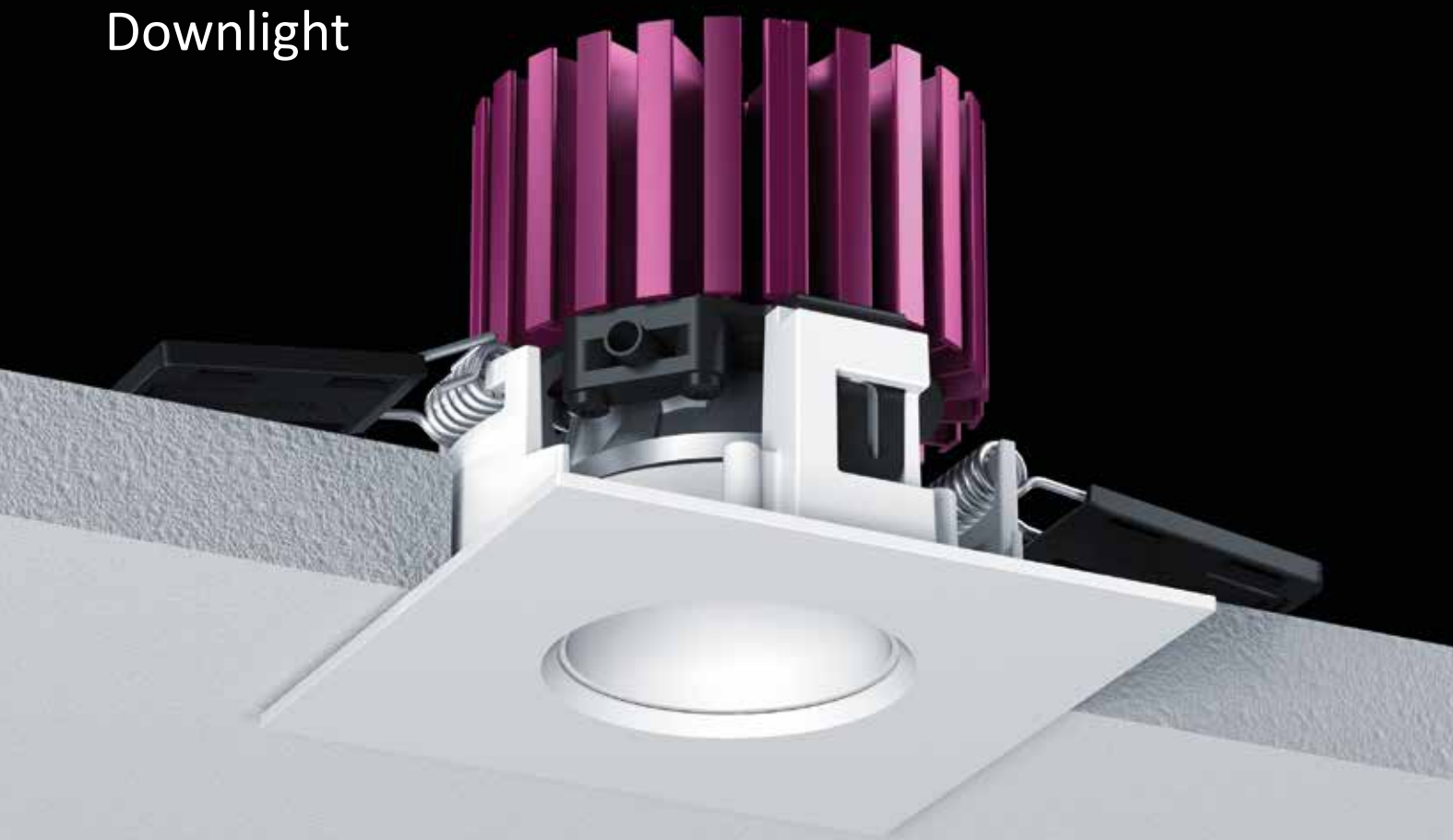

Akzentuiertes Licht

- α 14° engstrahlend zur Hervorhebung von Objekten
- α 24° breitstrahlend zur Akzentuierung von Zonen
- α 60° breitstrahlend zur gleichmäßigen Grundbeleuchtung
- Lineare Linse für eine ovale Ausstrahlungscharakteristik α 20 x 60°

Erhöhte Schutzart dadurch reicht das Einsatzspektrum bis zu Bereichen mit IP65 in geschlossenen Deckensystemen.

Farbwiedergabe Ra > 80 als Standard, Ra > 90 projektbezogen

Accentuated light

- α 14° Narrow beam to direct the attention to the object
- α 24° Wide beam to accentuate zones
- α 60° Wide beam for absolutely uniform illumination
- Linear lens for an oval beam characteristic α 20 x 60°

Increased degree of protection therefore the range of applications extends to areas with IP65 in closed ceiling systems.

Colour rendering Ra > 80 as standard, Ra > 90 project related

Farbkombinationen
Ersetzen Sie den Index NV2101001-31-30 durch-66-30, zum Beispiel

Deckenbündige Montage
Für die deckenbündige Montageausführung ersetzen Sie NV21 durch NV22 bei quadratischen Leuchten und NV11 durch NV12 bei runden Leuchten. Beispiel: NV2201001-31-30
Zusätzlich muss der Einputzrahmen/-ring separat bestellt werden: Ausführung quadratisch 88124, Ausführung rund 88123

Colour combinations
Replace the index NV2101001-31-30 by-66-30, e.g.

Flush mounting
For the flush mounting replace the number NV21 by NV22 for square luminaires and NV11 by NV12 for round luminaires.
Example: NV2201001-31-30
In addition, the plaster frame and ring must be ordered separately: square version 88124, round version 88123



Nero mini - Downlight

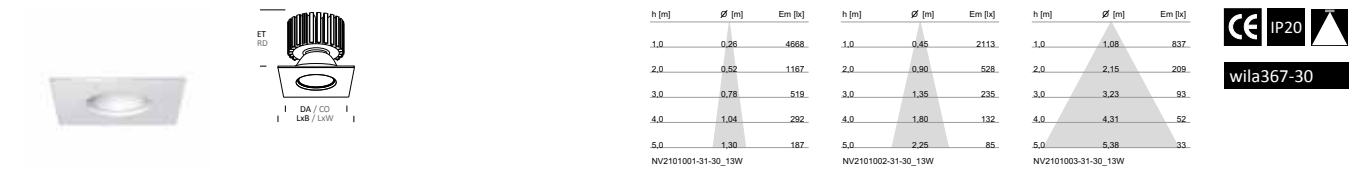

Downlight, 3000 K, Leuchte weiß (vgl. RAL 9010), Reflektor weiß / Downlight, 3000 K, Luminaire white (RAL 9010), Reflector white

W	α°	Llm	Llm/W	ET / RD mm	Leuchte Luminaire	Treiber / Driver			Phasendimmung Phase cut dimming	
						standard	standard-DV	DALI	DALI-DV	
Ra 80										
LxB / LxW 95x95 mm, DA / CO 86x86 mm										
13W	14°	1050	75	95	NV2101001-31-30	83783	83783-DV	83783-DD	83783-DD-DV	83783-P
13W	24°	990	71	95	NV2101002-31-30	83783	83783-DV	83783-DD	83783-DD-DV	83783-P
13W	60°	1120	80	95	NV2101003-31-30	83783	83783-DV	83783-DD	83783-DD-DV	83783-P
13W	20°x60°	1120	80	95	NV2101004-31-30	83783	83783-DV	83783-DD	83783-DD-DV	83783-P

IP65

Downlight mit erhöhter Schutzart, 3000 K, Leuchte weiß (vgl. RAL 9010), Reflektor weiß / Downlight with increased protection, 3000 K, Luminaire white (RAL 9010), Reflector white

W	α°	Llm	Llm/W	ET / RD mm	Leuchte Luminaire	Treiber / Driver			Phasendimmung Phase cut dimming	
						standard	standard-DV	DALI	DALI-DV	
Ra 80										
LxB / LxW 95x95 mm, DA / CO 86x86 mm										
13W	14°	980	70	95	NV2101051-31-30	83783	83783-DV	83783-DD	83783-DD-DV	83783-P
13W	24°	930	66	95	NV2101052-31-30	83783	83783-DV	83783-DD	83783-DD-DV	83783-P
13W	60°	1050	75	95	NV2101053-31-30	83783	83783-DV	83783-DD	83783-DD-DV	83783-P
13W	20°x60°	1050	75	95	NV2101054-31-30	83783	83783-DV	83783-DD	83783-DD-DV	83783-P

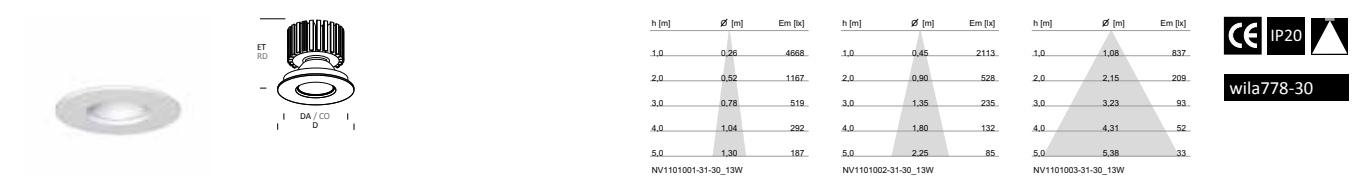

Downlight, 3000 K, Leuchte weiß (vgl. RAL 9010), Reflektor weiß / Downlight, 3000 K, Luminaire white (RAL 9010), Reflector white

W	α°	Llm	Llm/W	ET / RD mm	Leuchte Luminaire	Treiber / Driver			Phasendimmung Phase cut dimming	
						standard	standard-DV	DALI	DALI-DV	
Ra 80										
D 95 mm, DA / CO 86 mm										
13W	14°	1050	75	95	NV1101001-31-30	83783	83783-DV	83783-DD	83783-DD-DV	83783-P
13W	24°	990	71	95	NV1101002-31-30	83783	83783-DV	83783-DD	83783-DD-DV	83783-P
13W	60°	1120	80	95	NV1101003-31-30	83783	83783-DV	83783-DD	83783-DD-DV	83783-P
13W	20°x60°	1120	80	95	NV1101004-31-30	83783	83783-DV	83783-DD	83783-DD-DV	83783-P

IP65

Downlight mit erhöhter Schutzart, 3000 K, Leuchte weiß (vgl. RAL 9010), Reflektor weiß / Downlight with increased protection, 3000 K, Luminaire white (RAL 9010), Reflector white

W	α°	Llm	Llm/W	ET / RD mm	Leuchte Luminaire	Treiber / Driver			Phasendimmung Phase cut dimming	
						standard	standard-DV	DALI	DALI-DV	
Ra 80										
D 95 mm, DA / CO 86 mm										
13W	14°	980	70	95	NV1101051-31-30	83783	83783-DV	83783-DD	83783-DD-DV	83783-P
13W	24°	930	66	95	NV1101052-31-30	83783	83783-DV	83783-DD	83783-DD-DV	83783-P
13W	60°	1050	75	95	NV1101053-31-30	83783	83783-DV	83783-DD	83783-DD-DV	83783-P
13W	20°x60°	1050	75	95	NV1101054-31-30	83783	83783-DV	83783-DD	83783-DD-DV	83783-P

Ersetzen Sie den Index -30 (3000 K) durch -40 (4000 K) oder -27 (2700 K), lichttechnische Daten im Produktbereich auf www.wila.com
Use index -30 (3000 K) or -40 (4000 K) or -27 (2700 K), photometric data in the „products“ on www.wila.com

Smart Lighting Integrated ✓ Für die drahtlose Lichtregelung mit Durchverdrahtung ersetzen Sie am Betriebsgerät den Index -DD-DV durch BTC: 837**BTC
For wireless light control with through-wiring, replace the driver index -DD-DV by BTC: 837**BTC

Downlight-Richtstrahler Recessed Adjustable Spotlights



Akzentuiertes Licht

- α 14° engstrahlend zur Hervorhebung von Objekten
- α 24° breitstrahlend zur Akzentuierung von Zonen
- α 60° breitstrahlend zur gleichmäßigen Grundbeleuchtung

Farbwiedergabe Ra > 80 als Standard, Ra > 90 projektbezogen

Accentuated light

- α 14° Narrow beam to direct the attention to the object
- α 24° Wide beam to accentuate zones
- α 60° Wide beam for absolutely uniform illumination

Colour rendering Ra > 80 as standard, Ra > 90 project related

Wandfluter

zur gezielten Anstrahlung von vertikalen Flächen.

Wallwasher

for the targeted illumination of vertical surfaces

Farbkombinationen

Ersetzen Sie den Index NV2203001-31-30 durch-66-30, zum Beispiel

Deckenbündige Montage

Für die deckenbündige Montageausführung ersetzen Sie NV21 durch NV22 bei quadratischen Leuchten und NV11 durch NV12 bei runden Leuchten. Beispiel: NV2203001-31-30
Zusätzlich muss der Einputzrahmen/-ring separat bestellt werden: Ausführung quadratisch 88124, Ausführung rund 88123

Colour combinations

Replace the index NV2203001-31-30 by-66-30, e.g.

Flush mounting

For the flush mounting replace the number NV21 by NV22 for square luminaires and NV11 by NV12 for round luminaires.
Example: NV2203001-31-30
In addition, the plaster frame and ring must be ordered separately: square version 88124, round version 88123



25° Schwenken
Neigungswinkel stufenlos einstellbar

25° Tilting
Inclination angle infinitely variable adjusted

360° Drehen
Rotationssperre schützt vor Überdrehen

360° Rotating
Rotation lock prevents over-turning

Nero mini - Downlight-Richtstrahler / Fully adjustable Spotlight



h [m]	∅ [m]	Em [lx]	h [m]	∅ [m]	Em [lx]	h [m]	∅ [m]	Em [lx]
1.0	0.26	4668	1.0	0.45	2113	1.0	1.08	837
2.0	0.52	1167	2.0	0.90	528	2.0	2.15	209
3.0	0.78	519	3.0	1.35	235	3.0	3.23	93
4.0	1.04	292	4.0	1.80	132	4.0	4.31	52
5.0	1.30	187	5.0	2.25	85	5.0	5.38	33

NV2103001-31-30_13W NV2103002-31-30_13W NV2103003-31-30_13W



Downlight-Richtstrahler, 3000 K, Leuchte weiß (vgl. RAL 9010), Reflektor weiß / Fully adjustable Downlight, 3000 K, luminaire white (RAL 9010), reflector white

W	α°	Llm	Llm/W	ET / RD mm	Leuchte Luminaire	Treiber / Driver standard	standard-DV	DALI	DALI-DV	Phasendimmung Phase cut dimming
Ra 80										
LxB / LxW 95 mm, DA / CO 86 mm										
13W	14°	1050	75	95	NV2103001-31-30	83783	83783-DV	83783-DD	83783-DD-DV	83783-P
13W	24°	990	71	95	NV2103002-31-30	83783	83783-DV	83783-DD	83783-DD-DV	83783-P
13W	60°	1120	80	95	NV2103003-31-30	83783	83783-DV	83783-DD	83783-DD-DV	83783-P



h [m]	∅ [m]	Em [lx]	h [m]	∅ [m]	Em [lx]	h [m]	∅ [m]	Em [lx]
1.0	0.26	4668	1.0	0.45	2113	1.0	1.08	837
2.0	0.52	1167	2.0	0.90	528	2.0	2.15	209
3.0	0.78	519	3.0	1.35	235	3.0	3.23	93
4.0	1.04	292	4.0	1.80	132	4.0	4.31	52
5.0	1.30	187	5.0	2.25	85	5.0	5.38	33

NV1103001-31-30_13W NV1103002-31-30_13W NV1103003-31-30_13W



Downlight-Richtstrahler, 3000 K, Leuchte weiß (vgl. RAL 9010), Reflektor weiß / Fully adjustable Downlight, 3000 K luminaire white (RAL 9010), reflector white

W	α°	Llm	Llm/W	ET / RD mm	Leuchte Luminaire	Treiber / Driver standard	standard-DV	DALI	DALI-DV	Phasendimmung Phase cut dimming
Ra 80										
D 95 mm, DA / CO 86 mm										
13W	14°	1050	75	95	NV1103001-31-30	83783	83783-DV	83783-DD	83783-DD-DV	83783-P
13W	24°	990	71	95	NV1103002-31-30	83783	83783-DV	83783-DD	83783-DD-DV	83783-P
13W	60°	1120	80	95	NV1103003-31-30	83783	83783-DV	83783-DD	83783-DD-DV	83783-P

Nero mini - Wandfluter / Wallwasher



h [m]	∅ [m]	Em [lx]
1.0	1.25 / 2.31	266
2.0	2.50 / 4.62	67
3.0	3.75 / 6.93	30
4.0	5.00 / 9.24	17
5.0	6.25 / 11.54	11

NV2105001-31-30_13W



Wandfluter, 3000 K, Leuchte weiß (vgl. RAL 9010), Reflektor weiß / Wallwasher, 3000 K luminaire white (RAL 9010), reflector white

W	α°	Llm	Llm/W	ET / RD mm	Leuchte Luminaire	Treiber / Driver standard	standard-DV	DALI	DALI-DV	Phasendimmung Phase cut dimming
Ra 80										
LxB 95 mm, DA 86 mm										
13W	60°	980	70	95	NV2105001-31-30	83783	83783-DV	83783-DD	83783-DD-DV	83783-P



h [m]	∅ [m]	Em [lx]
1.0	1.25 / 2.31	266
2.0	2.50 / 4.62	67
3.0	3.75 / 6.93	30
4.0	5.00 / 9.24	17
5.0	6.25 / 11.54	11

NV1105001-31-30_13W



Wandfluter, 3000 K, Leuchte weiß (vgl. RAL 9010), Reflektor weiß / Wallwasher, 3000 K luminaire white (RAL 9010), reflector white

W	α°	Llm	Llm/W	ET / RD mm	Leuchte Luminaire	Treiber / Driver statisch	statisch-DV	DALI	DALI-DV	Phasendimmung Phase cut dimming
Ra 80										
D 95 mm, DA 86 mm										
13W	as	980	70	95	NV1105001-31-30	83783	83783-DV	83783-DD	83783-DD-DV	83783-P

Ersetzen Sie den Index -30 (3000 K) durch -40 (4000 K) oder -27 (2700 K), lichttechnische Daten im Produktbereich auf www.wila.com
Use index -30 (3000 K) or -40 (4000 K) or -27 (2700 K), photometric data in the „products“ on www.wila.com

Smart Lighting Integrated Für die drahtlose Lichtregelung mit Durchverdrahtung ersetzen Sie am Betriebsgerät den Index -DD-DV durch BTC: 837**BTC
For wireless light control with trough-wiring, replace the driver index -DD-DV by BTC: 837**BTC

Siro

Filigrane Pendelleuchten

Filigree Pendant Luminaires

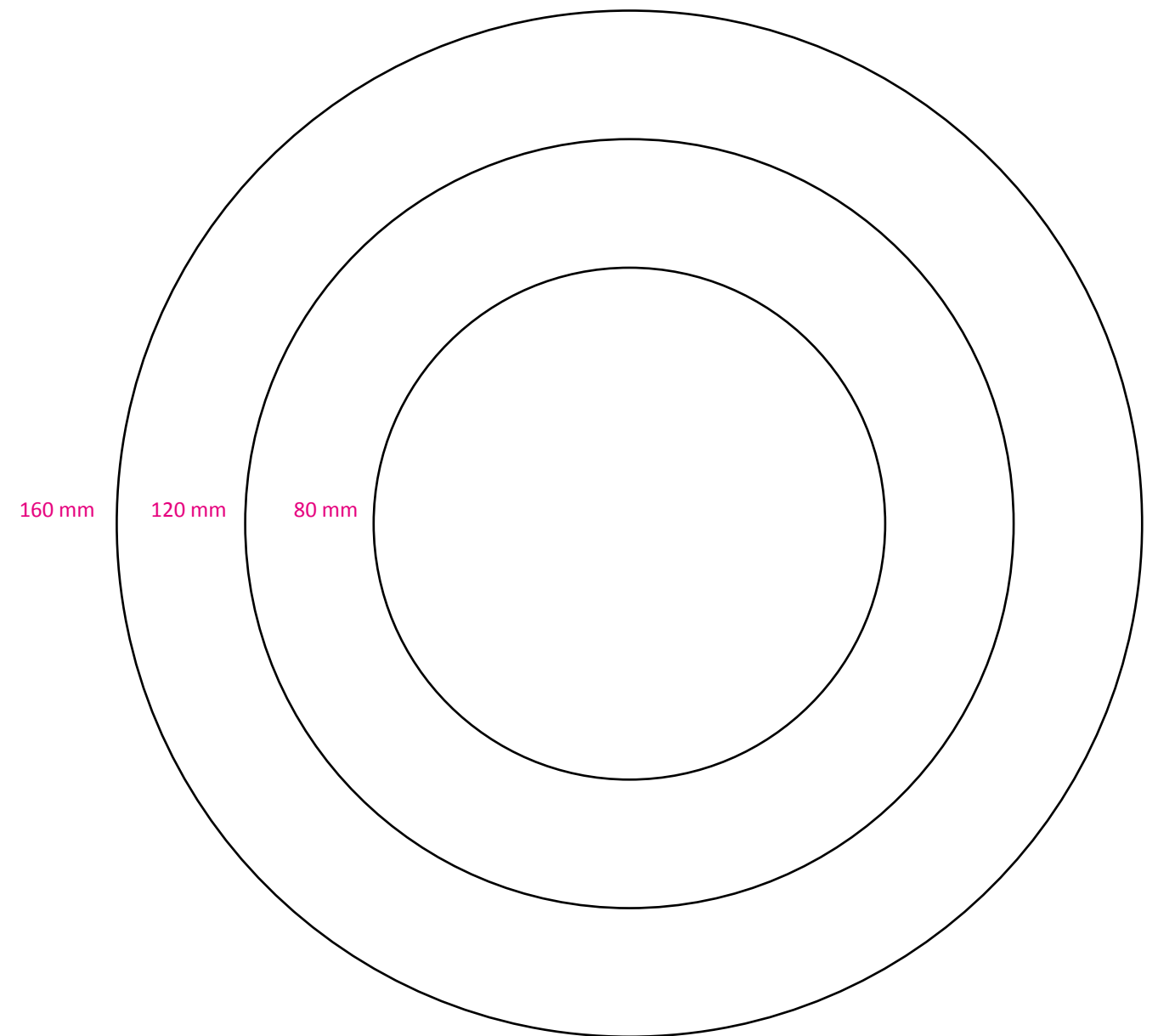



Projekt / Project: Kirche St. Zeno, Stahringen, Deutschland / many
 Lichtplanung / Lighting Design: Schmidt König Lichtplaner, München / Munich
 Fotografie / Photography: Kuhnle+Knödler Fotodesign, Radolfzell



Projekt / Project: Klosterkirche Attel, Landkreis Rosenheim, Deutschland / Germany
 Lichtplanung / Lighting Design: Schmidt König, München / Munich
 Fotografie / Photography: Michael Heinrich, München / Munich



Projekt / Project: Allford Hall Monaghan
Morris AHMM Architectural Office, London-
Clerkenwell, Großbritannien / Great Britain
Architektur / Architecture: Allford Hall
Monaghan Morris, Großbritannien / Great Britain
Fotografie / Photography: Redshift
Photography, Großbritannien



Projekt / Project: Oeconomicum Universität, Düsseldorf,
Deutschland / Germany
Architektur / Architecture: Ingenhoven architects, Düsseldorf
Planung / Lighting Design: Tropp Lighting Design, Weilheim
Fotografie / Photography: Foto Krumnow, Bannewitz

Projekt / Project: EIB European Investment Bank, Luxemburg
Architektur / Architecture: Ingenhoven Overdiek und Partner, Düsseldorf
Planung / Lighting Design: TROPP Lighting Design, Weilheim (ASP Markus
Truppen)
Fotografie / Photography: Foto Krumnow, Bannewitz

Siro

Höchste Lichtqualität in minimalistischem Design

Die filigranen Pendelleuchten bieten perfekte Lichtqualität, sowie vielfältige Farbkombination. Dank der integrierten Betriebsgeräte lassen sich die Direkt und Indirektanteile getrennt schalten.

Highest quality of light plus minimalist design

These filigree Pendant luminaires provide a perfect quality of light as well as versatile colour combinations. Thanks to built-in control gears the direct and indirect portions of light emitted can be switched separately.

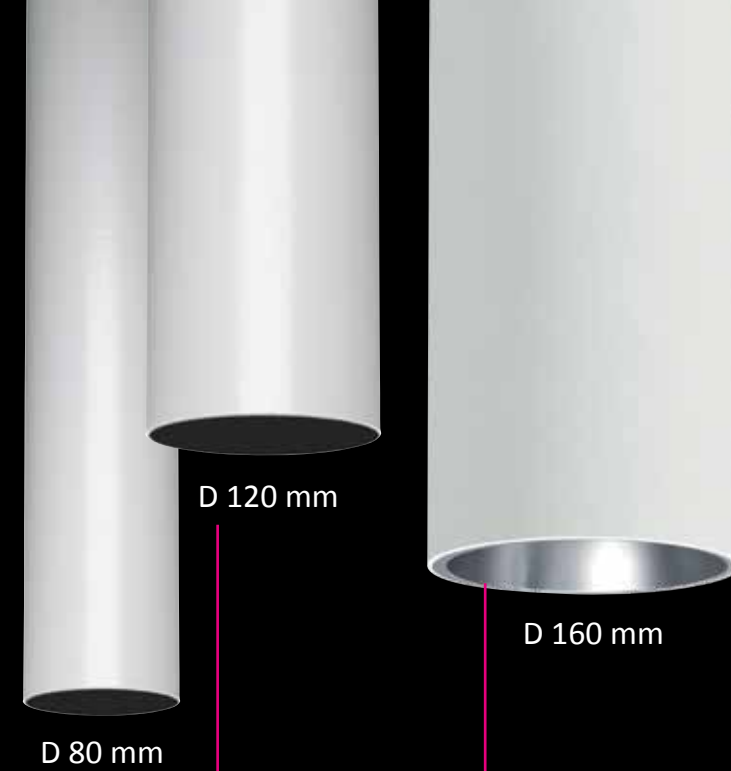

Premium
Lichtqualität Ra 98 und Ra 83
Tageslichtqualität dank naturgetreuer Farbwiedergabe Ra 98.
Mit R9 (Rot) > 90 und R15 (Hautfarbe) > 95.

Premium
Lighting Quality Ra 98 and Ra 83
Daylight quality thanks to true-to-life colour rendering Ra 98.
With R9 (red) > 90 and R15 (skin tone) > 95.

Perfekt entblendet
bildschirmarbeitsplatztauglich,
UGR < 19, 65° < 1000cd/m²

Perfect Glare Control

Suitable for VDU workstations,
UGR < 19, 65° < 1000cd/m²

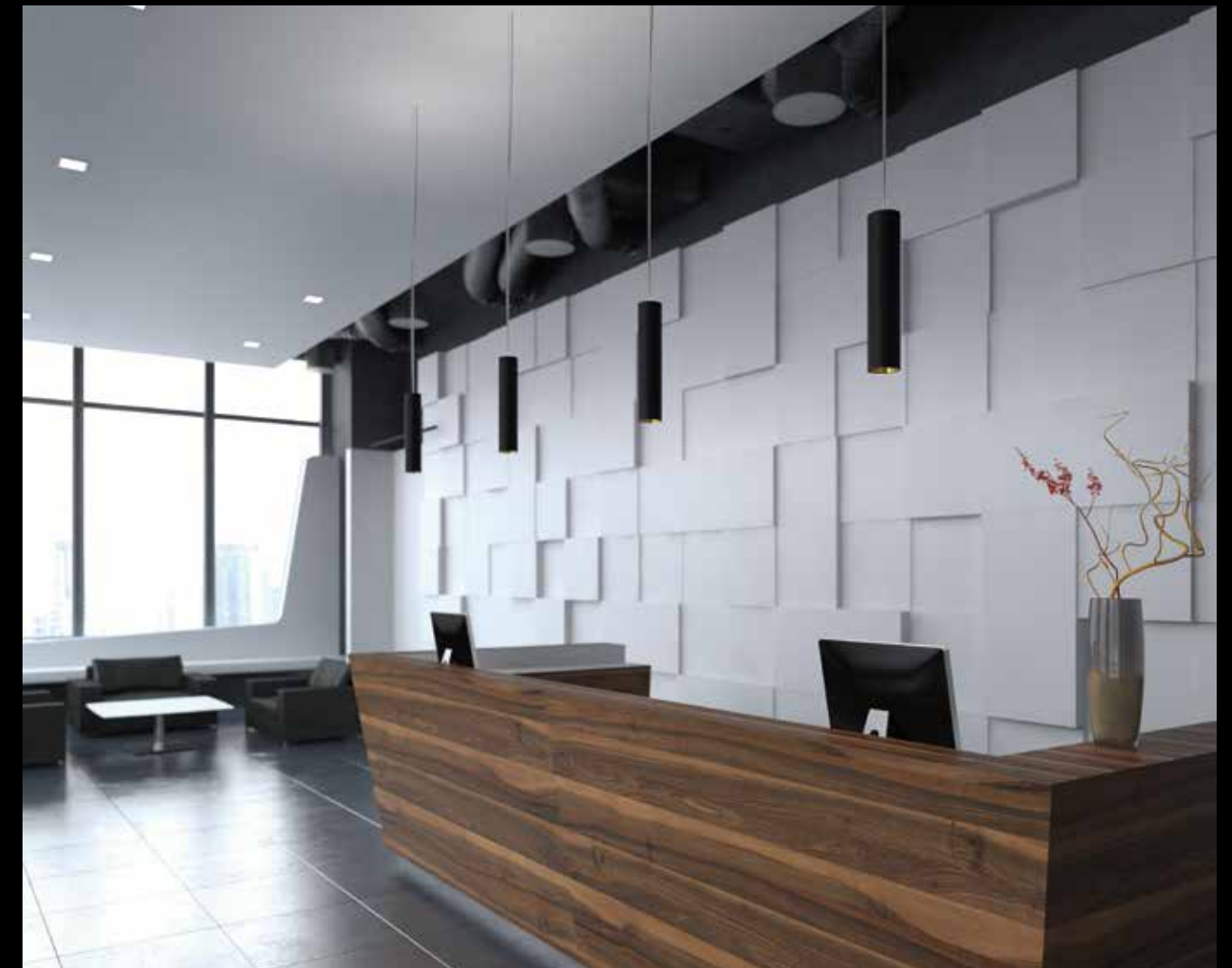

Sympathie mit Licht - direkt- und direkt-/indirekt-strahlend

Der Mix aus direktem/indirektem Licht schafft durch eine ausgewogene Schattenbildung ein lebendiges und sympathisches Äußeres. Dank der integrierten Betriebsgeräte lassen sich die Direkt- und Indirektanteile der Siro Leuchten getrennt schalten.

Sympathy with Light - direct and direct-indirect beam

Thanks to balanced shadowing this mix of direct/indirect light creates a lively and inviting setting in foyers, for example. Built-in ballasts allow separate switching of the direct and indirect portions of light emitted by Siro luminaires.



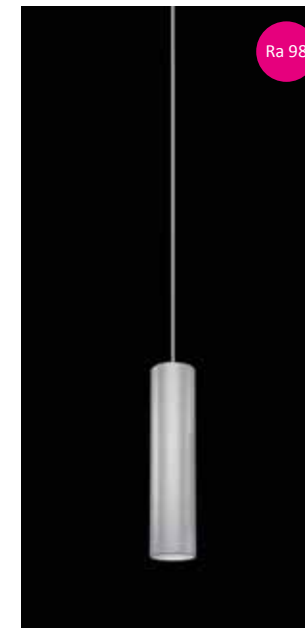

Up-/Downlights	
D	80 mm
H	330 - 390 mm
LED	730 - 1970 Llm



Up-/Downlights	
D	120 mm
H	290 - 390 mm
LED	730 - 2310 Llm



Up-/Downlights	
D	160 mm
H	255 - 370 mm
LED	1460 - 4470 Llm



Perfekte Kombination mit Einbau-Downlights

Die zylindrischen Anbau- oder Pendelleuchten eignen sich perfekt für die Montage bei Betondecken. Auch kann durch die Kombination von Pendelleuchten und Downlights mit identischer Lichtqualität die optische Beleuchtungsebene bei unterschiedlichen Deckenhöhen beibehalten werden.

Perfectly combined with recessed Downlights

The cylindrical surface-mounted or Pendant luminaires are perfectly suited for installation in concrete ceilings. On top of this, a uniform lighting level can be retained despite differing ceiling heights by combining Pendant luminaires and Downlights with identical light quality.



weiß / weiß
white - white

weiß / schwarz
white - black

schwarz / schwarz
black - black

schwarz / gold
black - gold

silber / silber
silver - silver

Farbkombinationen / Colour Combinations

Up/Downlight

Anbau- und Pendelleuchten sind die ideale Lösungen bei Betondecken oder Deckenrestriktionen.

Surface mounted and pendant luminaires offer the ideal solutions for concrete ceilings or ceiling restraints.

Schlankes Gehäuse

aus strängezogenem Aluminiumprofil ohne Fuge. Materialstärke nur 2 mm.

Ausgewogene Lichtqualität

Farbwiedergabe Ra 98 (typ.), mit R9≥90, R15≥95

höchste Farbortstabilität mit 1x2 SDCM (initial), max. 3 SDCM über 5 Jahre garantiert
konstante Farbtemperatur 3000 K / 4000 K
Lebensdauer 50.000 h (L80/B10) über 5 Jahre garantiert

Höchster Sehkomfort

durch zurückversetzten Spiegelreflektor aus Reinaluminium (Al99.98), hochglänzend

Slim Housing

Made of aluminum profile without gap.
Material thickness only 2 mm.

Balanced Light Quality

Colour rendering index Ra 98 (typ.), with R9 ≥ 90, R15 ≥ 95

Highest chromaticity stability with 1x2 SDCM (initial), max. 3 SDCM guaranteed within 5 years
Constant colour temperature 3000 / 4000 K
Lifetime 50,000 h (L80/B10) guaranteed within 5 years

Highest Visual Comfort

through inlying mirror reflector made of pure aluminum (Al99.98), high-polished



Direkte und indirekte Lichtanteile
Direct and indirect Light Beam

SIRO 80

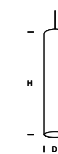

h [m]	Ø [m]	Em [lx]	h [m]	Ø [m]	Em [lx]	h [m]	Ø [m]	Em [lx]
1.0	0.95	747.	1.0	0.95	972.	1.0	0.95	747.
2.0	1.90	187.	2.0	1.90	243.	2.0	1.90	187.
3.0	2.85	83.	3.0	2.85	108.	3.0	2.85	83.
4.0	3.80	47.	4.0	3.80	61.	4.0	3.80	47.
5.0	4.75	30.	5.0	4.75	39.	5.0	4.75	30.



wila217-30

Pendelleuchte, 3000 K, direkt-/indirektstrahlend, Leuchtgehäuse weiß / Pendant luminaire, 3000 K, direct-indirect beam, Luminaire housing white

W	α°	Llm	Llm/W	Leuchte / Luminaire standard	DALI
D 80 mm, H 390 mm					
Ra 98					
16 W	50°	1400	78	SR1567306-33-30	SR1567306-33-30-DD
20 W	50°	1820	83	SR1567309-33-30	SR1567309-33-30-DD
Ra 83					
D 80 mm, H 390 mm					
14 W	50°	1400	88	SR1567312-33-30	SR1567312-33-30-DD
17 W	50°	1820	96	SR1567315-33-30	SR1567315-33-30-DD



Pendelleuchte, 3000 K, direktstrahlend, Leuchtgehäuse weiß / Pendant luminaire, 3000 K, direct beam, Luminaire housing white

W	α°	Llm	Llm/W	Leuchte / Luminaire standard	DALI
D 80 mm, H 330 mm					
Ra 98					
9 W	50°	730	73	SR1561306-33-30	SR1561306-33-30-DD
13 W	50°	950	68	SR1561309-33-30	SR1561309-33-30-DD
Ra 83					
7 W	50°	730	91	SR1561312-33-30	SR1561312-33-30-DD
10 W	50°	950	86	SR1561315-33-30	SR1561315-33-30-DD
Eco - Ra 80					
5 W	46°	760	127	SR1561350-33-30	SR1561350-33-30-DD
12 W	46°	1440	111	SR1561355-33-30	SR1561355-33-30-DD
17 W	46°	1970	104	SR1561358-33-30	SR1561358-33-30-DD



wila203-30

Ersetzen Sie den Index -30 (3000 K) durch -40 (4000 K), lichttechnische Daten im Produktbereich auf www.wila.com

Use index -30 (3000 K) or -40 (4000 K), photometric data in the „products“ on www.wila.com

Farbkombinationen*

Ersetzen Sie den Farbindex, z.B.: SR1567318-33-30 durch SR1567518-53-30 (*nicht bei Siro 80 Eco möglich)

Colour combinations*

Replace the colour index, e.g.: SR1567318-33-30 by SR1567518-53-30 (*not available for Siro 80 Eco)



weiß/weiß
white - white
SR...318-33-..



weiß/schwarz
white - black
SR...618-33-..



schwarz/schwarz
black - black
SR...618-63-..



schwarz/gold
black - black
SR...118-63-..



silber/silber
silver - silver
SR...518-53-..

Zubehör / Accessories

Für den Betrieb der Pendelleuchte zwingend erforderlich und separat zu bestellen / Mandatory for the operation of the pendant luminaire and to be ordered separately:

Baldachin-Set direkt, Abhängung erfolgt über Zuleitung

Canopy set directly, suspension via supply line

weiß / white RAL 9016	88525
schwarz / black RAL 9005	88526
silber / silver RAL 9006	88527



Baldachin-Set direkt/indirekt, Abhängung erfolgt über Seilpendel

Canopy Set direct-indirect, suspension via wire suspension

weiß / white RAL 9016	88523
schwarz / black RAL 9005	88524
silber / silver RAL 9006	88528



Smart Lighting Integrated Drahtlose Lichtregelung auf Anfrage / Wireless light control on request

Anbau- und Pendelleuchten

sind die ideale Lösungen bei Betondecken oder Deckenrestriktionen

Surface mounted and Pendant Luminaires

offer the ideal solutions for concrete ceilings or ceiling restraints.

Schlankes Gehäuse

aus stranggezogenem Aluminiumprofil ohne Fuge. Materialstärke nur 2 mm.

Ausgewogene Lichtqualität

Farbwiedergabe Ra 98 (typ.), mit R9≥90, R15≥95 höchste Farbortstabilität mit 1x2 SDCM (initial), max. 3 SDCM über 5 Jahre garantiert konstante Farbtemperatur 3000 / 4000K Lebensdauer 50.000 h (L80/B10) über 5 Jahre garantiert

Höchster Sehkomfort

durch zurückversetzten Spiegelreflektor aus Reinstaluminium (Al99.98), hochglänzend

Slim Housing

Made of aluminum profile without gap. Material thickness only 2 mm.

Balanced Light Quality

Colour rendering index Ra 98 (typ.), with R9 ≥ 90, R15 ≥ 95 Highest chromaticity stability with 1x2 SDCM (initial), max. 3 SDCM guaranteed within 5 years Constant colour temperature 3000 / 4000 K Lifetime 50,000 h (L80/B10) guaranteed within 5 years

Highest Visual Comfort

through inlying mirror reflector made of pure aluminum (Al99.98), high-polished



Direkte und indirekte Lichtanteile
Direct and indirect Light Beam



SIRO 120

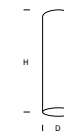

h [m]	∅ [m]	Em [lx]	h [m]	∅ [m]	Em [lx]	h [m]	∅ [m]	Em [lx]
1.0	0.95	1494	1.0	0.95	972	1.0	0.95	747
2.0	1.90	374	2.0	1.90	243	2.0	1.90	187
3.0	2.85	166	3.0	2.85	108	3.0	2.85	83
4.0	3.80	93	4.0	3.80	61	4.0	3.80	47
5.0	4.75	60	5.0	4.75	39	5.0	4.75	30



Anbauleuchte, 3000 K, direktstrahlend, Leuchtgehäuse weiß / Surface mounted luminaire, 3000 K, direct beam, luminaire housing white

W	α°	Llm	Llm/W	Leuchte / Luminaire standard	DALI
D 120 mm, H 290 mm					
Ra 98					
9 W	50°	730	73	SR1461318-33-30	SR1461318-33-30-DD
13 W	50°	950	68	SR1461321-33-30	SR1461321-33-30-DD
20 W	50°	1460	66	SR1461324-33-30	SR1461324-33-30-DD
Ra 83					
7 W	50°	730	91	SR1461327-33-30	SR1461327-33-30-DD
10 W	50°	950	86	SR1461330-33-30	SR1461330-33-30-DD
15 W	50°	1460	86	SR1461333-33-30	SR1461333-33-30-DD



h [m]	∅ [m]	Em [lx]	h [m]	∅ [m]	Em [lx]	h [m]	∅ [m]	Em [lx]
1.0	0.95	747	1.0	0.95	972	1.0	0.95	747
2.0	1.90	187	2.0	1.90	243	2.0	1.90	187
3.0	2.85	83	3.0	2.85	108	3.0	2.85	83
4.0	3.80	47	4.0	3.80	61	4.0	3.80	47
5.0	4.75	30	5.0	4.75	39	5.0	4.75	30



Pendelleuchte, 3000 K, direkt-/indirektstrahlend, Leuchtgehäuse weiß / Pendant luminaire, 3000 K, direct-indirect beam, luminaire housing white

W	α°	Llm	Llm/W	Leuchte / Luminaire standard	DALI
D 120 mm, H 390 mm					
Ra 98					
16 W	50°	1400	78	SR1567318-33-30	SR1567318-33-30-DD
20 W	50°	1820	83	SR1567321-33-30	SR1567321-33-30-DD
30 W	50°	2310	70	SR1567324-33-30	SR1567324-33-30-DD
Ra 83					
14 W	50°	1400	88	SR1567327-33-30	SR1567327-33-30-DD
17 W	50°	1820	96	SR1567330-33-30	SR1567330-33-30-DD
25 W	50°	2310	83	SR1567333-33-30	SR1567333-33-30-DD



Pendelleuchte, 3000 K, direktstrahlend, Leuchtgehäuse weiß / Pendant luminaire, 3000 K, direct beam, luminaire housing white

W	α°	Llm	Llm/W	Leuchte / Luminaire standard	DALI
D 120 mm, H 330 mm					
Ra 98					
9 W	50°	730	73	SR1561318-33-30	SR1561318-33-30-DD
13 W	50°	950	68	SR1561321-33-30	SR1561321-33-30-DD
20 W	50°	1460	66	SR1561324-33-30	SR1561324-33-30-DD
Ra 83					
7 W	50°	730	91	SR1561327-33-30	SR1561327-33-30-DD
10 W	50°	950	86	SR1561330-33-30	SR1561330-33-30-DD
15 W	50°	1460	86	SR1561333-33-30	SR1561333-33-30-DD



Ersetzen Sie den Index -30 (3000 K) durch -40 (4000 K), lichttechnische Daten im Produktbereich auf www.wila.com
Use index -30 (3000 K) or -40 (4000 K), photometric data in the „products“ on www.wila.com



weiß/weiß
white - white
SR...318-33-..



weiß/schwarz
white - black
SR...618-33-..



schwarz/schwarz
black - black
SR...618-63-..

Farbkombinationen*

Ersetzen Sie den Farbdindex, z.B.: SR1567318-33-30 durch SR1567518-53-30 (*nicht bei Siro 80 Eco möglich)

Colour combinations*

Replace the colour index, e.g.: SR1567318-33-30 by SR1567518-53-30 (*not available for Siro 80 Eco)



schwarz/gold
black - black
SR...118-63-..



silber/silber
silver - silver
SR...518-53-..

Zubehör / Accessories

Für den Betrieb der Pendelleuchte zwingend erforderlich und separat zu bestellen / Mandatory for the operation of the pendant luminaire and to be ordered separately:

Baldachin-Set direkt, Abhängung erfolgt über Zuleitung

Canopy set directly, suspension via supply line

weiß / white RAL 9016	88525
schwarz / black RAL 9005	88526
silber / silver RAL 9006	88527



Baldachin-Set direkt/indirekt, Abhängung erfolgt über Seilpendel

Canopy Set direct-indirect, suspension via wire suspension

weiß / white RAL 9016	88523
schwarz / black RAL 9005	88524
silber / silver RAL 9006	88528



Anbau- und Pendelleuchten

sind die ideale Lösungen bei Betondecken oder Deckenrestriktionen

Surface mounted and Pendant Luminaires

offer the ideal solutions for concrete ceilings or ceiling restraints.

Kraftvolle Lösungen bis 4500 Lm

Einheitliches Design

Unteransicht Anbau- und Pendelleuchten identisch

Ausgewogene Lichtqualität

Farbwiedergabe Ra > 80
konstante Farbtemperatur 3000 K / 4000 K
Lebensdauer 50.000 h (L80/B10)

Integrierte Diffusorkalotte

für homogene Lichtverteilung

Powerful Solutions up to 4500 Lm

Unified Design

Identical bottom view for surface mounted and pendant luminaires

Balanced Quality

Colour rendering index Ra > 80
Constant colour temperature 3000 K / 4000 K
Lifetime 50,000 h (L80/B10)

Integrated Diffuser Cap

for homogeneous light distribution



Direkte und indirekte Lichtanteile
Direct and indirect Light Beam



SIRO 160



h [m]	Ø [m]	Em [lx]	h [m]	Ø [m]	Em [lx]	h [m]	Ø [m]	Em [lx]
1,0	1,51 / 1,53	1311	1,0	1,51 / 1,53	981	1,0	1,51 / 1,53	720
2,0	3,01 / 3,07	328	2,0	3,01 / 3,07	245	2,0	3,01 / 3,07	180
3,0	4,52 / 4,60	146	3,0	4,52 / 4,60	109	3,0	4,52 / 4,60	80
4,0	6,03 / 6,14	82	4,0	6,03 / 6,14	61	4,0	6,03 / 6,14	45
5,0	7,54 / 7,67	52	5,0	7,54 / 7,67	39	5,0	7,54 / 7,67	29

SR1461092-33-40 SR1461091-33-40 SR1461090-33-40



Anbauleuchte, 4000 K, direktstrahlend, Leuchtgehäuse weiß / Surface mounted luminaire, 4000 K, direct beam, Luminaire housing white

W	Llm	Llm/W	$\gamma \geq 65^\circ$ cd/m ²	UGR	Leuchte / Luminaire standard	DALI
D 160 mm, H 280 mm						
Ra 80						
12 W	1460	112	<1000	18	SR1461090-33-40	SR1461090-33-40-DD
17 W	1990	105	<1000	19	SR1461091-33-40	SR1461091-33-40-DD
24 W	2660	99	<1000	20	SR1461092-33-40	SR1461092-33-40-DD
38 W	3660	87	<1000	21	SR1461093-33-40	SR1461093-33-40-DD

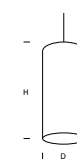

h [m]	Ø [m]	Em [lx]	h [m]	Ø [m]	Em [lx]	h [m]	Ø [m]	Em [lx]
1,0	1,51 / 1,53	981	1,0	1,51 / 1,53	981	1,0	1,51 / 1,53	720
2,0	3,01 / 3,07	245	2,0	3,01 / 3,07	245	2,0	3,01 / 3,07	180
3,0	4,52 / 4,60	109	3,0	4,52 / 4,60	109	3,0	4,52 / 4,60	80
4,0	6,03 / 6,14	61	4,0	6,03 / 6,14	61	4,0	6,03 / 6,14	45
5,0	7,54 / 7,67	39	5,0	7,54 / 7,67	39	5,0	7,54 / 7,67	29

SR1561092-33-40 SR1561091-33-40 SR1561090-33-40



Pendelleuchte, 4000 K, direkt-/indirektstrahlend, Leuchtgehäuse weiß / Pendant luminaire, 4000 K, direct beam, Luminaire housing white

W	Llm	Llm/W	$\gamma \geq 65^\circ$ cd/m ²	UGR	Leuchte / Luminaire standard	DALI
D 160 mm, H 370 mm						
Ra 80						
12 W	2550	98	<1000	16	SR1567090-33-40	SR1567090-33-40-DD
17 W	3030	95	<1000	16	SR1567091-33-40	SR1567091-33-40-DD
24 W	3600	90	<1000	17	SR1567092-33-40	SR1567092-33-40-DD
38 W	4470	81	<1000	18	SR1567093-33-40	SR1567093-33-40-DD



Pendelleuchte, 4000 K, direktstrahlend, Leuchtgehäuse weiß / Pendant luminaire, 4000 K, direct beam, Luminaire housing white

W	Llm	Llm/W	$\gamma \geq 65^\circ$ cd/m ²	UGR	Leuchte / Luminaire standard	DALI
D 160 mm, H 255 mm						
Ra 80						
12 W	1460	112	<1000	18	SR1561090-33-40	SR1561090-33-40-DD
17 W	1990	105	<1000	19	SR1561091-33-40	SR1561091-33-40-DD
24 W	2660	99	<1000	20	SR1561092-33-40	SR1561092-33-40-DD
38 W	3660	87	<1000	21	SR1561093-33-40	SR1561093-33-40-DD



Ersetzen Sie den Index -40 (4000 K) durch -30 (3000 K), lichttechnische Daten im Produktbereich auf www.wila.com

Use index -40 (4000 K) or -30 (3000 K), photometric data in the „products“ on www.wila.com

Farbkombinationen*

Ersetzen Sie den Farbindex, z.B.: SR1561090-33-30 durch SR1561090-53-30

Colour combinations*

Replace the colour index, e.g.: SR1561090-33-30 by SR1561090-53-30



silber/weiß
silver - white
SR.....-33-..

silber/silber
silver - silver
SR.....-63-..

silber/schwarz
silver - black
SR.....-53-..

Zubehör / Accessories

Für den Betrieb der Pendelleuchte zwingend erforderlich und separat zu bestellen / Mandatory for the operation of the pendant luminaire and to be ordered separately:

Baldachin-Set direkt, Abhängung erfolgt über Zuleitung

Canopy set directly, suspension via supply line

weiß / white RAL 9016	88525
schwarz / black RAL 9005	88526
silber / silver RAL 9006	88527



Baldachin-Set direkt/indirekt, Abhängung erfolgt über Seilpendel

Canopy Set direct-indirect, suspension via wire suspension

weiß / white RAL 9016	88523
schwarz / black RAL 9005	88524
silber / silver RAL 9006	88528



Smart Lighting Integrated Drahtlose Lichtregelung auf Anfrage / Wireless light control on request

Nero accent

Architektonische Akzentbeleuchtung

Architectural Accent Lighting

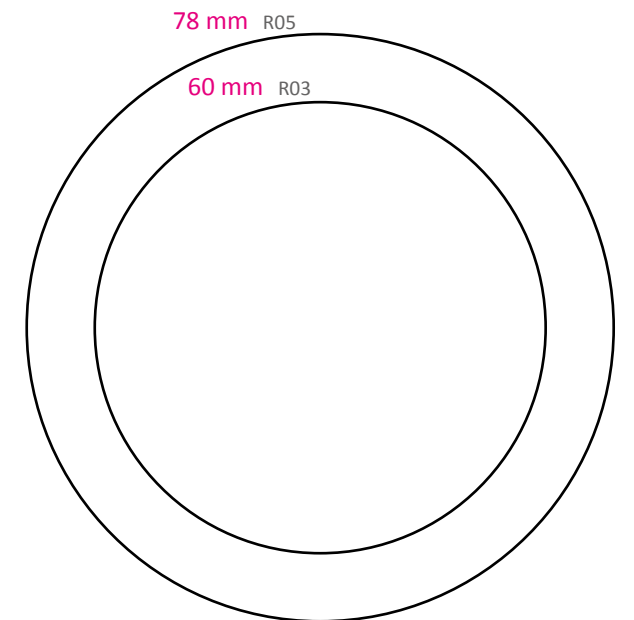
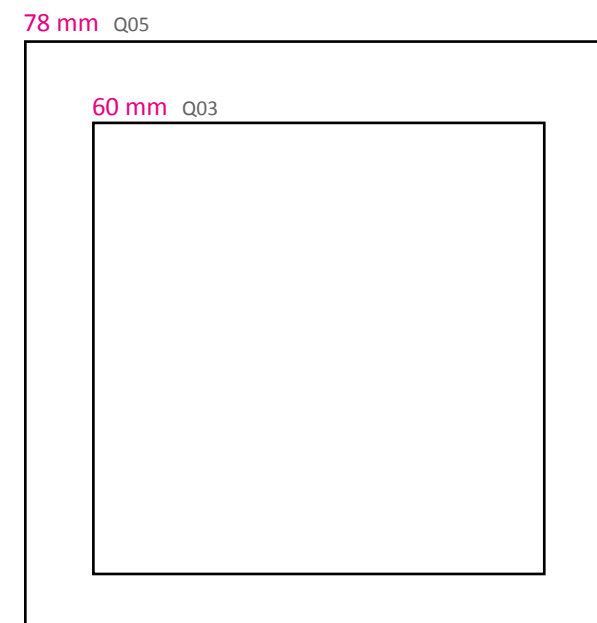

Nero Accent

Architektonische Akzentbeleuchtung im Kleinformat

Die LED Einbauleuchten zur Boden- und Wandmontage ermöglichen die Realisierung von akzentuierenden oder breitstrahlenden Beleuchtungsaufgaben dank unterschiedlicher Ausstrahlungscharakteristika. Neu ist die schwarz lackierte Oberfläche.

Architectural accent lighting in small format

These LED luminaires for floor recessing and wall mounting perform both accent lighting and wide-beam illumination tasks thanks to various emission characteristics. New: the surface varnish in black.

Schwarzer Reflektor, dadurch **keine Direktblendung**

Black reflector, therefore **no direct glare**

Gezielte **Lichtführung** durch asymmetrische Ausführung

Well-directed light due to the asymmetrical reflector

Schutzart **IP 67** geeignet für Innen- und Außenbereiche

Protection class **IP 67** suitable for indoor and outdoor areas

maximale Belastbarkeit **500 kg**

maximum load **500 kg**

Oberflächen Edelstahl-Finish gebürstet oder matt-schwarz lackiert (RAL 9005), ESG-Abdeckung, mattiert oder klar

Surfaces Stainless steel finish brushed or matt-black lacquered (RAL 9005), ESG cover, frosted or clear



Einfachste Montage in Wand und Boden

Durch den einheitlichen runden Montageausschnitt auch für quadratische Leuchten ist die werkzeuglose Installation und Ausrichtung der Leuchten schnell erfolgt.

Easy Installation in Wall and Floor

The standardised circular mounting cut-out as well as the cut-out for square designs - allows luminaires to be quickly installed and positioned without the use of tools.

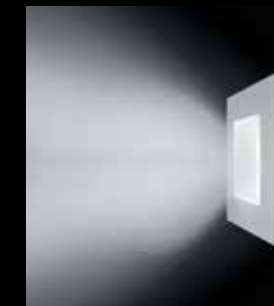

Akzentfluter direktstrahlend
Accentwasher direct beam



Akzentfluter asymmetrisch
Accentwasher asymmetrical



Nero Accent



Akzentfluter, 3000 K, asymmetrisch, Edelstahl-Finish, Abdeckung klar / Accent washlights, 3000 K, asymmetric, stainless steel finish, cover clear

W	Llm	Llm/W	ET / RD mm	Leuchte Luminaire	Treiber / Driver standard	standard, IP67	DALI	Betonarmatur Concrete Box
Ra 80								
Q03, LxB / LxW 60x60 mm, DA / CO 51 mm								
2 W	43	22	45	EL97003-78-W	83756	83734	83733	88090R03
Q05, LxB / LxW 78x78 mm, DA / CO 68 mm								
3 W	47	16	45	EL97004-78-W	83756	83734	83733	88090R05



Akzentfluter, 3000 K, asymmetrisch, Matt-schwarz, Abdeckung klar / Accent washlights, 3000 K, asymmetric, mat black, cover clear

W	Llm	Llm/W	ET / RD mm	Leuchte Luminaire	Treiber / Driver standard	standard, IP67	DALI	Betonarmatur Concrete Box
Ra 80								
Q03, LxB / LxW 60x60 mm, DA / CO 51 mm								
2 W	43	22	45	EL97003-68-W	83756	83734	83733	88090R03
Q05, LxB / LxW 78x78 mm, DA / CO 68 mm								
3 W	47	16	45	EL97004-68-W	83756	83734	83733	88090R05



Akzentfluter, 3000 K, Abdeckung matt, Reflektor weiß / Accent washlights, 3000 K, cover matt, reflector white

W	Llm	Llm/W	ET / RD mm	Leuchte Luminaire	Treiber / Driver standard	standard, IP67	DALI	Betonarmatur Concrete Box
Ra 80								
Q03, LxB / LxW 60x60 mm, DA / CO 51 mm								
2 W	78	39	45	EL98003-71-W	83756	83734	83733	88090R03
Q05, LxB / LxW 78x78 mm, DA / CO 68 mm								
3 W	118	39	45	EL98004-71-W	83756	83734	83733	88090R05



Akzentfluter, 3000 K, Matt-schwarz, Abdeckung mattiert / Accent washlights, 3000 K, mat black, cover frosted

W	Llm	Llm/W	ET / RD mm	Leuchte Luminaire	Treiber / Driver standard	standard, IP67	DALI	Betonarmatur Concrete Box
Ra 80								
Q03, LxB / LxW 60x60 mm, DA / CO 51 mm								
2 W	78	39	45	EL98003-61-W	83756	83734	83733	88090R03
Q05, LxB / LxW 78x78 mm, DA / CO 68 mm								
3 W	118	39	45	EL98004-61-W	83756	83734	83733	88090R05

Nero Accent



Akzentfluter, 3000 K, asymmetrisch, Edelstahl-Finish, Abdeckung klar / Accent washlights, 3000 K, asymmetric, stainless steel finish, cover clear

W	Llm	Llm/W	ET / RD mm	Leuchte Luminaire	Treiber / Driver standard	standard, IP67	DALI	Betonarmatur Concrete Box
Ra 80								
R03, D 60 mm, DA / CO 51 mm								
2 W	43	22	45	EL87003-78-W	83756	83734	83733	88090R03
R05, D 78 mm, DA / CO 68 mm								
3 W	47	16	45	EL87004-78-W	83756	83734	83733	88090R05

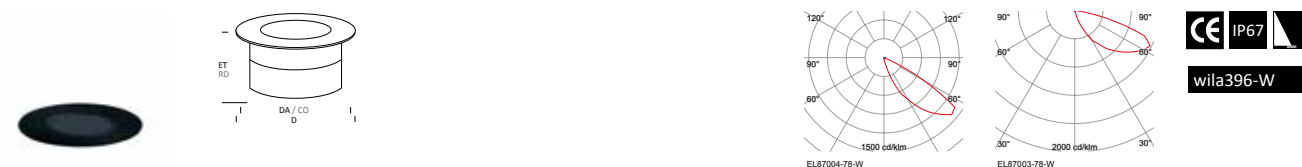

Akzentfluter, 3000 K, asymmetrisch, Matt-schwarz, Abdeckung klar / Accent washlights, 3000 K, asymmetric, mat black, cover clear

W	Llm	Llm/W	ET / RD mm	Leuchte Luminaire	Treiber / Driver standard	standard, IP67	DALI	Betonarmatur Concrete Box
Ra 80								
R03, D 60 mm, DA / CO 51 mm								
2 W	43	22	45	EL87003-68-W	83756	83734	83733	88090R03
R05, D 78 mm, DA / CO 68 mm								
3 W	47	16	45	EL87004-68-W	83756	83734	83733	88090R05

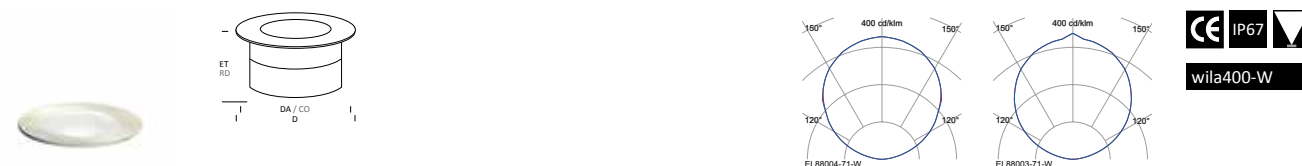

Akzentfluter, 3000 K, Edelstahl-Finish, Abdeckung mattiert / Accent washlights, 3000 K, cover matt, reflector white

W	Llm	Llm/W	ET / RD mm	Leuchte Luminaire	Treiber / Driver standard	standard, IP67	DALI	Betonarmatur Concrete Box
Ra 80								
R03, D 60 mm, DA / CO 51 mm								
2 W	78	39	45	EL88003-71-W	83756	83734	83733	88090R03
R05, D 78 mm, DA / CO 68 mm								
3 W	118	39	45	EL88004-71-W	83756	83734	83733	88090R05



Akzentfluter, 3000 K, Matt-schwarz, Abdeckung mattiert / Accent washlights, 3000 K, mat black, cover frosted

W	Llm	Llm/W	ET / RD mm	Leuchte Luminaire	Treiber / Driver standard	standard, IP67	DALI	Betonarmatur Concrete Box
Ra 80								
R03, D 60 mm, DA / CO 51 mm								
2 W	78	39	45	EL88003-61-W	83756	83734	83733	88090R03
R05, D 78 mm, DA / CO 68 mm								
3 W	118	39	45	EL88004-61-W	83756	83734	83733	88090R05

Ersetzen Sie den Index -W (3000 K) durch -N (4000 K), lichttechnische Daten im Produktbereich auf www.wila.com
Use index -W (3000 K) or -N (4000 K), photometric data in the „products“ on www.wila.com

Puck XT

Lichtlösungen für Handläufe und mehr

Lighting Solutions for Handrails and more

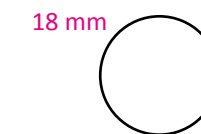



Projekt / Project: Besucherparkplatz Staumauer
Möhnese, Deutschland / Visitor parking
Staumauer Möhnese, Germany
Fotografie / Photography: WILA



Projekt / Project: Gasteig München, Deutschland / Munich, Germany
Planer / Lighting Design: Ulrike Brandt Licht, München / Munich
Fotografie / Photography: Hustedt network, Hamburg



Projekt / Project: Campusbrücke
Hublandcampus Universität Würzburg
Architektur, Planung / Architecture, Lighting
Design: Kolb Ripke Architekten, Berlin / Dr.
Schütz Ingenieure, Kempten, Allgäu / POLA
Landschaftsarchitekten, Berlin
Fotografie / Photography: free2rec / Ignacio
Linares, Berlin





Projekt / Project: Flughafen Dublin, Terminal 2, Irland / Airport Dublin, Terminal 2, Ireland
 Architektur / Architecture: Pascal + Watson, London
 Elektroplanung / Electrical consultant: Arup Lighting Design, London
 Fotografie / Photography: H.-C. Brinkschmidt, Hamburg



Projekt / Project: Landgericht Halle, Deutschland / District Court, Halle, Germany
 Lichtplanung / Lighting Design: ANKE AUGSBURG LICHT, Leipzig
 Architektur / Architecture: nps tchoban voss, Dresden (2010-2013)
 Bauherr / Principal: Land Sachsen-Anhalt
 Fotografie / Photography: Katia Klose Fotografie, Leipzig



Puck XT

Flexible Lichtlösung für Handläufe

Das LED Lichtsystem wurde speziell zur formschlüssigen Montage in die Profil-Unterseite von Handläufen entwickelt. Dank der flexiblen Einzelanordnung ist das System sowohl bei gerader Linienführung als auch bei allen Radien einsetzbar. Eine nachträgliche Installation ist ebenfalls möglich. Je nach Ausführung ist die LED durch eine Linse aus gehärtetem Polycarbonat gegen Zerstörung geschützt. Die Widerstandsfähigkeit der gesamten sichtbaren Teile entspricht der Schlagfestigkeitsklasse IK10 (EN 62262).

Flexible lighting solution for handrails

The LED lighting system was specifically developed for flush-mounted integration into the profile bottom of handrails. Thanks to individually arranged LED units, the variable system can be used both with straight lines and all radii. Retrofitting is also possible. Depending on the design, the LED is protected against destruction by a lens of hardened polycarbonate. The resilience of all visible parts corresponds to impact resistance class IK10 (EN 62262).

Korrosionsgeschützter

Edelstahl V4A, geeignet für runde und quadratische Handläufe mit einem Durchmesser von 38 bis 100 mm Für Rohrwandstärke > 1,5 mm

Corrosion-protected

stainless steel V4A, suitable for round and square handrails with a diameter from 38 up to 100 mm and material thickness > 1.5 mm

Schlagfestigkeit **IK10** (EN62262)
Geeignet für Außenbereiche

Impact resistance class **IK10** (EN62262)
Suitable for outdoor areas



Lichttechnik
Unterschiedliche Lichtgeometrien stehen zur Auswahl
Linse aus schlagfestem Polycarbonat (IP66/IK10)
Effizienz bis 133 Lm/W
Farbwiedergabe Ra > 80
konstante Farbtemperatur 3000 K / 4000 K
Lebensdauer 50.000 h (L90)

Lighting Technique
Variety of lighting geometries are available
Lens made of impact-resistant polycarbonate (IP66/IK10)
Efficient up to 133 Lm/W
Colour Rendering Index Ra > 80
Constant colour temperature 3000 K / 4000 K
Lifetime 50,000h (L90)

Individuelle **Linstechnik** für eine effizientere Lichtverteilung

Individual **Lens Technology** for efficient light distribution

Externe **LED-Betriebsgeräte** IP20, Bestellung separat, Betrieb von max. 20 Pucks pro Betriebsgerät (SELV)

External **LED Units** IP20, to order separately, operation of max. 20 pucks per unit (SELV)

Montage erfolgt in M 18 x 1 Gewindeöffnungen

Mounting in M 18 x 1 threaded holes

nachträgliche Integration bauseits möglich, einfacher Austausch einzelner LED-Pucks über Schraubgewinde Diebstahlschutz durch Spezialwerkzeug zur Demontage

Retrofitting on site possible Easy replacement of individual LED pucks via screw threads Theft protection by special tool for disassembly

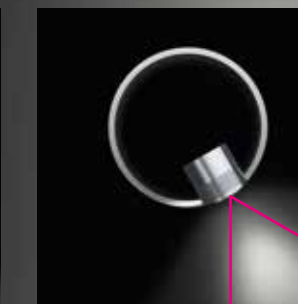
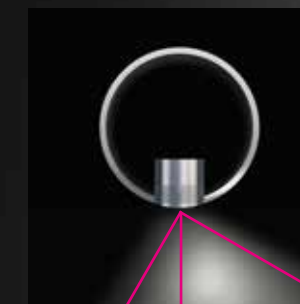
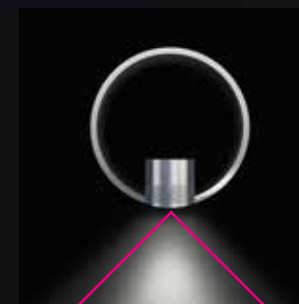
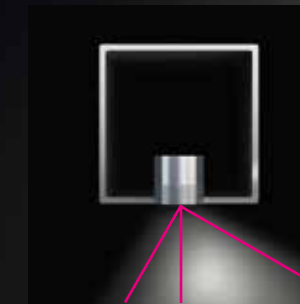
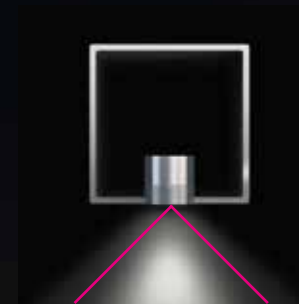

symmetrische Lichtverteilung
Symmetrical light distribution

asymmetrische Lichtverteilung
Asymmetrical light distribution

symmetrische Lichtverteilung
Symmetrical light distribution



Puck XT

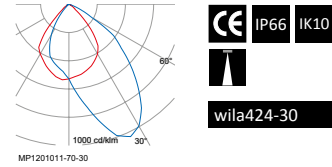
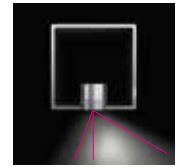

CE IP66 IK10
wila424-30

Einbaustrahler, Schutzscheibe, 3000 K, IP66/IK10, einseitige asymmetrische Ausstrahlung, Handlauf quadratisch
Recessed luminaire, safety screen, 3000 K, IP66/IK10, one-sided asymmetrical radiation, square handrail

W	Llm	Llm/W	ET / RD mm	Leuchte Luminaire	Treiber / Driver standard	DALI
Ra 80						
D 18 mm, H 15 mm						
1 W	117	117	18	MP1201511-70-30	83729	83729-DD

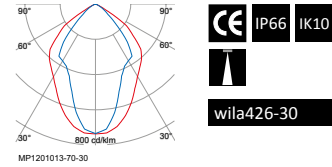
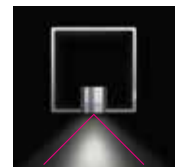

CE IP66 IK10
wila426-30

Einbaustrahler, Schutzscheibe, 3000 K, IP66/IK10, zweiseitige Ausstrahlung, Handlauf quadratisch
Recessed luminaire, safety screen, 3000 K, IP66/IK10, double-sided radiation, square handrail

W	Llm	Llm/W	ET / RD mm	Leuchte Luminaire	Treiber / Driver standard	DALI
Ra 80						
D 18 mm, H 15 mm						
1 W	124	124	18	MP1201513-70-30	83729	83729-DD

Puck XT

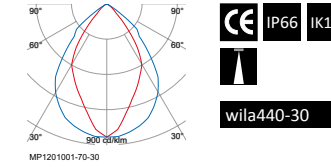

CE IP66 IK10
wila440-30

Einbaustrahler, Schutzscheibe, 3000 K, IP66/IK10, einseitige Ausstrahlung, Handlauf rund
Recessed luminaire, safety screen, 3000 K, IP66/IK10, one-sided radiation, round handrail

W	Llm	Llm/W	ET / RD mm	Leuchte Luminaire	Treiber / Driver standard	DALI
Ra 80						
D 18 mm, H 15 mm						
1 W	124	124	18	MP1201501-70-30	83729	83729-DD

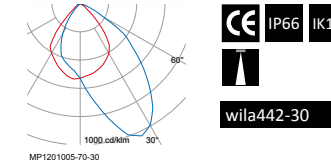
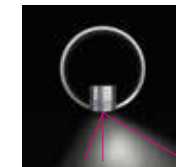

CE IP66 IK10
wila442-30

Einbaustrahler, Schutzscheibe, 3000 K, IP66/IK10, einseitige asymmetrische Ausstrahlung, Handlauf rund
Recessed luminaire, safety screen, 3000 K, IP66/IK10, one-sided asymmetrical radiation, round handrail

W	Llm	Llm/W	ET / RD mm	Leuchte Luminaire	Treiber / Driver standard	DALI
Ra 80						
D 18 mm, H 15 mm						
1 W	117	117	18	MP1201505-70-30	83729	83729-DD

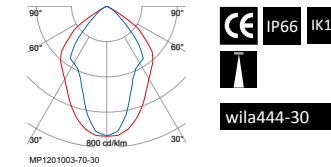
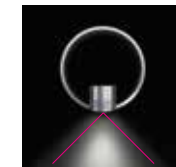

CE IP66 IK10
wila444-30

Einbaustrahler, Schutzscheibe, 3000 K, IP66/IK10, zweiseitige Ausstrahlung, Handlauf rund
Recessed luminaire, safety screen, 3000 K, IP66/IK10, double-sided radiation, round handrail

W	Llm	Llm/W	ET / RD mm	Leuchte Luminaire	Treiber / Driver standard	DALI
Ra 80						
D 18 mm, H 15 mm						
1 W	124	124	18	MP1201503-70-30	83729	83729-DD

Ersetzen Sie den Index -30 (3000 K) durch -40 (4000 K), lichttechnische Daten im Produktbereich auf www.wila.com
Use index -30 (3000 K) or -40 (4000 K), photometric data in the „products“ on www.wila.com

Smart Lighting Integrated Für die drahtlose Lichtregelung mit Durchverdrahtung ersetzen Sie am Betriebsgerät den Index -DD-DV durch BTC: 837**BTC
For wireless light control with trough-wiring, replace the driver index -DD-DV by BTC: 837**BTC

Zubehör / Accessories

Notwendig für den Einbau, bitte unbedingt mitbestellen / Necessary for the installation, please be sure to order
Einschraubwerkzeug Komfort - Abb. 1 / Puck insertion tool Comfort - ill. 1 **MP-011**
Einschraubwerkzeug Eco - Abb. 2 / Puck insertion tool Eco - ill. 2 **MP-015**
Scotchlok-Verbinder (pro Puck 2x bestellen) - Abb. 3 / Gel connectors (2 required per Puck) - ill. 3 **MP-003**



Optional
Crimpzange / Crimp pliers **MP-002**
Loctite 243, 10 ml **MP-004**



Projekt / Project: Gasteig München / Munich
Fotografie / Photography: Hustedt network, Hamburg

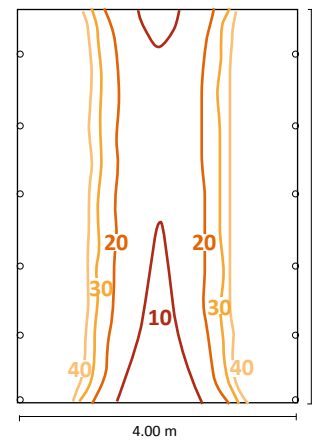
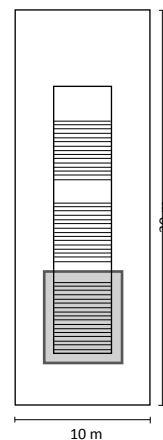

Berechnungsbeispiel Treppe¹⁾

Breite der Messfläche	4,0 m
Länge der Messfläche	5,6 m
Reflexion der Messfläche	10%
Abstand LED Pucks	1,1 m
Em-Messfläche	> 40 lx
g1 Gleichmäßigkeit Messfläche	0,10
Anzahl LED Pucks	12 ²⁾

Handlaufhöhe 90 cm, Lichtfarbe 3000 K, Ausrichtung des Pucks 30° gekippt aus der Senkrechten, Messebene = Bodenfläche, Randzone 10 cm, Reflexion Boden 20%, Wartungsfaktor 0,8, Beginn der Messfläche jeweils mit 10 cm Abstand von den Raumschließungselementen, ¹⁾beidseitiger Handlauf

Example stairway¹⁾

Width measuring surface	4,0 m
Length measuring surface	5,6 m
Reflection measuring surface	10%
Distance LED Pucks	1,1 m
Em measuring surface	> 40 lx
g1 uniformity measuring surface	0,10
Number of LED Pucks	12 ²⁾

Height of handrail 90 cm, light colour 3000 K, direction of Pucks 30° tilted from the vertical, measuring surface = floor surface, boundary zone 10 cm, reflection floor 20%, maintenance factor 0,8, beginning of measuring plane with each 10 cm distance to the room surrounding elements
¹⁾ double-sided handrail

Puck XT verfügbar ab Ende Q2/18. Aktuelle Puck-Generation unter www.wila.com

Transparency

Minimalistisch, klar, reduziert

Minimalist, clear, reduced

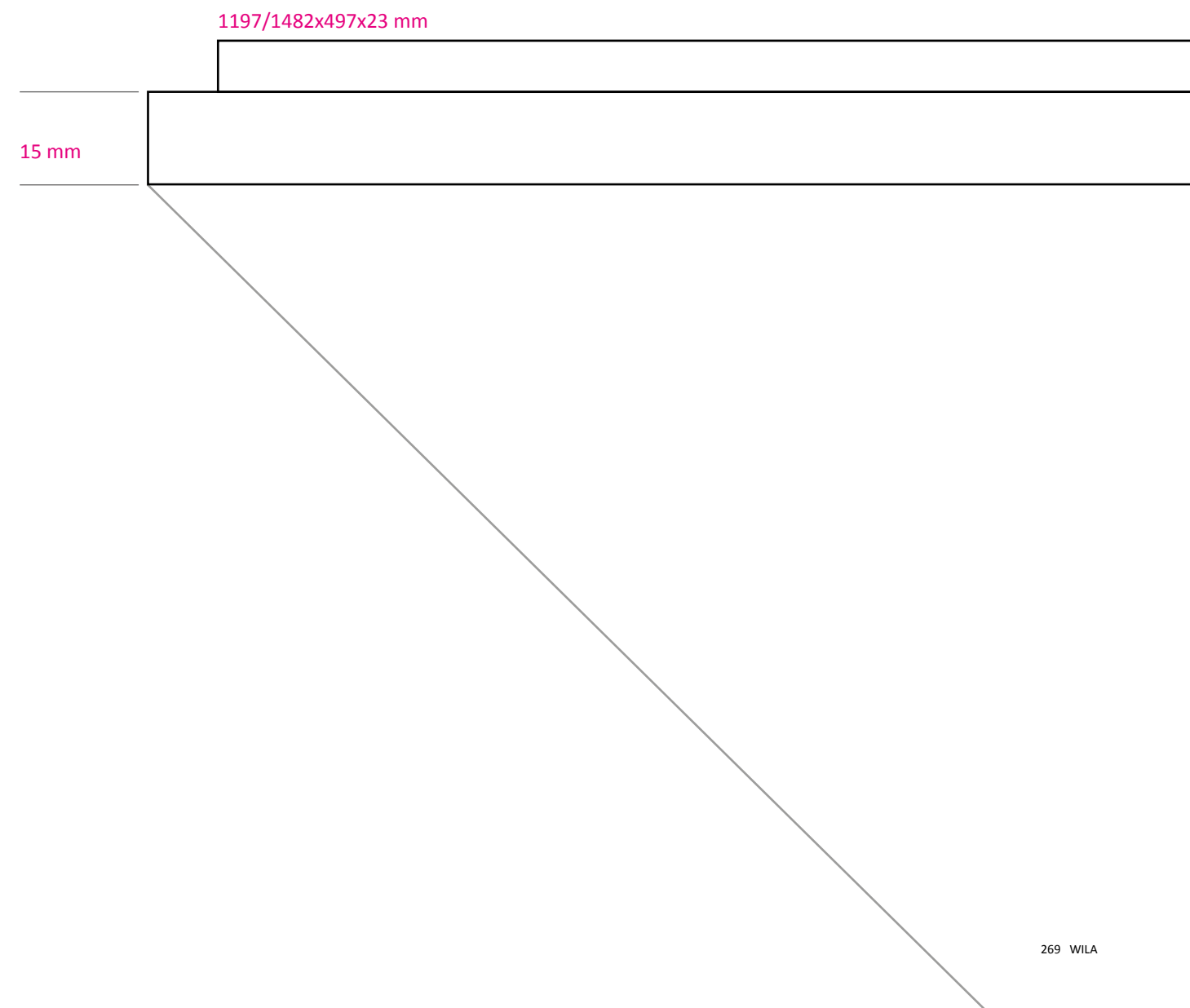

Transparency

Illusion der Schwerelosigkeit

Die LED Pendelleuchte Transparency scheint aus zwei Aggregatzuständen zu bestehen. Ausgeschaltet ist nur der filigrane Rahmen mit einer sichtbaren Höhe von 15 mm zu sehen. Eingeschaltet wird die vorher transparente Fläche zum Lichtobjekt im Raum: minimalistisch, klar, reduziert. Für dieses Gestaltungskonzept wurde Transparency mit unterschiedlichsten Designpreisen prämiert.

An illusion of zero gravity

The LED pendant luminaire Transparency seems to have two "physical states". When switched off only a filigree frame of 15 mm is visible. When switched on the previously transparent surface turns into a light object within the room: minimalist, clear, no frills. This concept, Transparency has won several design awards.



Tunable White

LxBxH	1197x497x23, 1482x497x23 mm
LED	5030 - 7610 Llm



Tageslicht + Präsenzmelder

LxBxH	1482x497x23 mm
LED	7730 Llm



Standard

LxBxH	1197x497x23, 1482x497x23 mm
LED	5100 - 7730 Llm

Präzise Lichttechnik mit hohem Sehkomfort

Die von WILA entwickelte integrierte Light Control Structure (LCS) bricht das Licht an exakt vorher berechneten Stellen und lenkt es blendfrei in den Raum. Dies ermöglicht die richtungsneutrale Leuchtenanordnung bei normgerechter Blendungsbegrenzung < 3000 cd/m². Ein weiteres lichttechnisches Qualitätsmerkmal ist die absolut homogene Ausleuchtung der Scheibe ohne störende Hell-/Dunkelzonen.

Precise lighting technology plus high visual comfort

Developed by WILA the integrated Light Control Structure (LCS) refracts the light precisely at previously calculated points and directs it into the room glare free. This permits direction-neutral luminaire arrangements and a glare limitation of < 3000 cd/m² in compliance with the standard. Another photometrical quality feature is the absolutely even illumination of the screen without any irritating bright/dark zones.

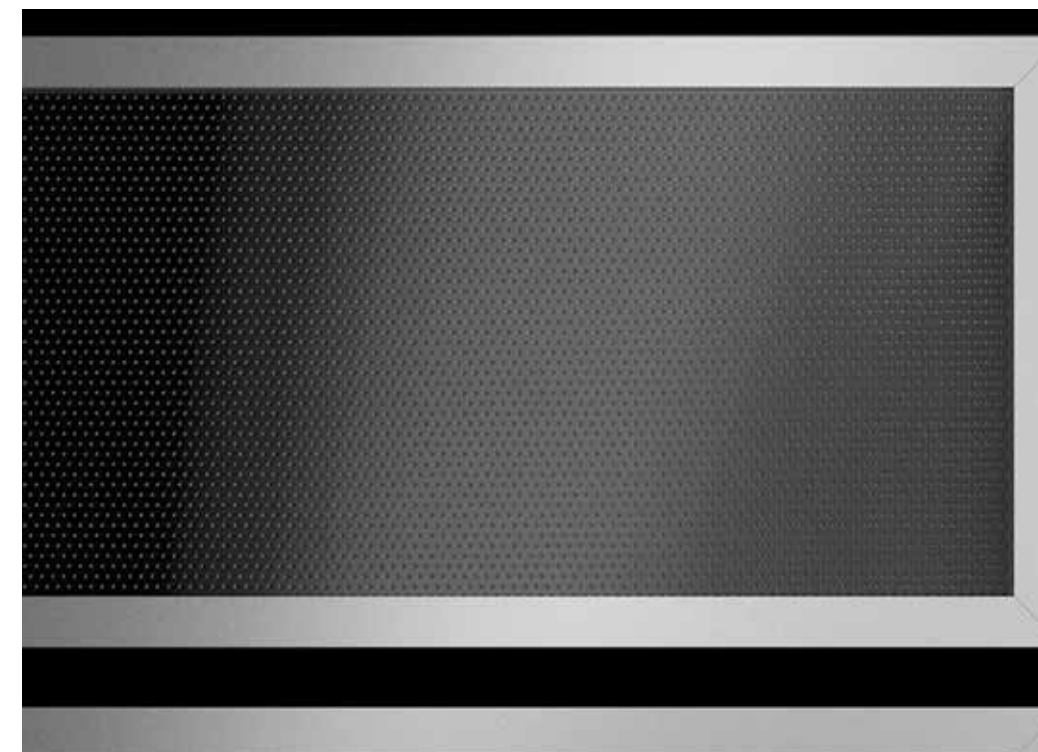

Leuchtgehäuse aus stranggepresstem Aluminiumprofil, natureloxiert

Sichtbare Höhe **nur 15 mm**

Doppel-Seilpendel mit transparenter Leitung

Betriebsgerät in Baldachin **integriert** oder als Deckeneinwurfgerät

geeignet für

Bildschirmarbeitsplätze gemäß EN 12464-1, hochpräzise direkt/indirekt Lichtlenkung, gleichmäßige, blendfreie Ausleuchtung

Luminaire housing made of extruded aluminum, natural anodised

Visible height **only 15 mm**

Double suspension with transparent lead factory assembled

Control gear **integrated** into the canopy or inserted into the ceiling

Suitable for **VDU workstations** according to LG7, high precision direct/indirect light direction, uniform, glare-free illumination



50 % Kosteneinsparung

Die breite Lichtverteilung des Direktanteils ermöglicht die gleichmäßige Ausleuchtung von zwei parallelen Arbeitsplätzen. Dies reduziert die Anschaffungs-, Betriebs- und Installationskosten um 50 %.

Save 50% costs

The wide-beam distribution of the direct portion of light allows two parallel workstations to be illuminated evenly. This cuts acquisition, operating and installation costs in half.



Transparente Stehleuchte
Die passende transparente Stehleuchte **Paro** im SCHMITZ Programm auf Seite 58.

Transparent floor-standing luminaire
The matching floor-standing luminaire **Paro** in the SCHMITZ program on page 58.

Lichtmanagement perfekt integriert

Softes Ein- und Ausschalten nach Bewegungserfassung über den Präsenzmelder, die tageslichtabhängige Anpassung der Leuchten in Abhängigkeit vom Tageslicht oder die über die Lebensdauer konstant gehaltene Beleuchtungsstärke tragen zu einer Erfüllung europäischer Richtlinien zur Energieeinsparung bei. Alle Funktionalitäten lassen sich zudem über die optionale Fernbedienung anwählen und speichern.

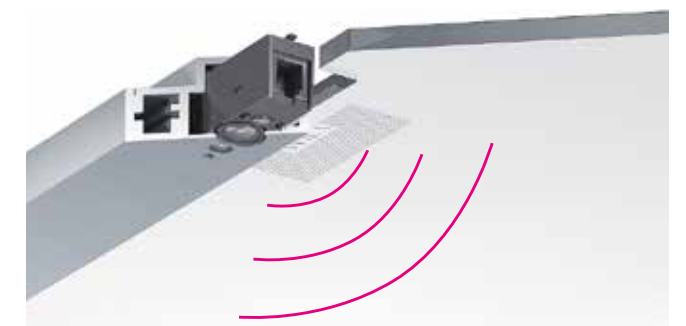

Light management perfectly integrated

Soft switching technology after motion detection by a presence sensor, daylight-based control of luminaire output or illuminance that is kept constant over the entire lamp life all help to comply with the European Directives on Energy Efficiency. On top of this, all functions can be controlled and saved via an optional remote control.





TunableWhite - biodynamisch und individuell

Auf Knopfdruck die Lichtfarbe und Helligkeit unabhängig voneinander dynamisch einstellen, das ist TunableWhite. Per DALI Steuerung kann das Licht dem natürlichen Tageslichtverlauf folgen: von einem Warmton in den Morgen- und Abendstunden über einen kühlen Weißton in der Mittagszeit. So erzeugt TunableWhite z.B. mehr Wohlbefinden und Leistungsfähigkeit am Arbeitsplatz.

Einstellung der Farbtemperatur **2700 K** warmweiß bis **6500 K** kaltweiß

Einstellung des Helligkeitsniveaus bis **100%**

TunableWhite – biodynamic and individual

Adjusting luminous colours and levels of brightness dynamically and independently of each other – this is TunableWhite. By means of a DALI control the light can follow the course of natural daylight: from a warm shade in the morning and evening to cool white around midday. This is how TunableWhite can add to well-being and improve performance especially at workplaces with less daylight.

Adjustment of luminous colour **2700 K** warm white – **6500 K** cold white

Adjustment of brightness levels up to **100%**

Transparency - TunableWhite



Light Control Structure, 2700 - 6500 K, direkt-/indirektstrahlend, Leuchtgehäuse natureloxiert
Light Control Structure, 2700 - 6500 K, direkt-indirect beam, luminaire housing natural anodised

W	Llm	Llm/W	$\gamma \geq 65^\circ$ cd/m ²	UGR	Leuchte Luminaire	Treiber / Driver DALI Anbau / surface	DALI Einwurf / throw-in
Ra 80							
LxBxH / LxWxH 1197x497x23 mm							
46W	5030	99	<3000	17	TR3507001-40-TW	80723-DD-DV	80724-DD-DV
57W	6090	97	<3000	17	TR3507001-40-TW	80727-DD-DV	80728-DD-DV
LxBxH / LxWxH 1482x497x23 mm							
57W	6280	100	<3000	16	TR3507002-40-TW	80723-DD-DV	80724-DD-DV
71W	7610	98	<3000	17	TR3507002-40-TW	80727-DD-DV	80728-DD-DV

Transparency



Light Control Structure, 4000 K, direkt-/indirektstrahlend, Leuchtgehäuse natureloxiert
Light Control Structure, 4000 K, direkt-indirect beam, luminaire housing natural anodised

W	Llm	Llm/W	$\gamma \geq 65^\circ$ cd/m ²	UGR	Leuchte Luminaire	Treiber / Driver standard Anbau / surface	standard Einwurf / throw-in	DALI Anbau / surface	DALI Einwurf / throw-in
Ra 80									
LxBxH / LxWxH 1197x497x23 mm									
49W	5100	98	<3000	17	TR3507001-40-40	80717-DV	80718-DV	80717-DD-DV	80718-DD-DV
62W	6180	94	<3000	17	TR3507001-40-40	80719-DV	80722-DV	80719-DD-DV	80722-DD-DV
LxBxH / LxWxH 1482x497x23 mm									
61W	6380	98	<3000	16	TR3507002-40-40	80717-DV	80718-DV	80717-DD-DV	80718-DD-DV
77W	7730	94	<3000	17	TR3507002-40-40	80719-DV	80722-DV	80719-DD-DV	80722-DD-DV

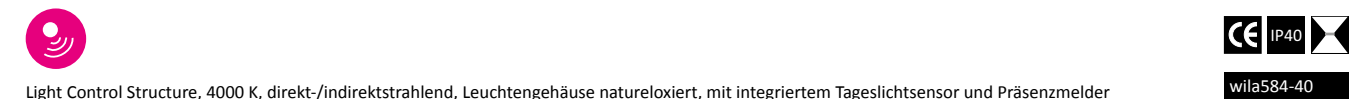

Light Control Structure, 4000 K, direkt-/indirektstrahlend, Leuchtgehäuse natureloxiert, mit integriertem Tageslichtsensor und Präsenzmelder
Light Control Structure, 4000 K, direkt-indirect beam, luminaire housing natural anodised, with integrated daylight sensor and presence detector

W	Llm	Llm/W	$\gamma \geq 65^\circ$ cd/m ²	UGR	Leuchte Luminaire	Treiber / Driver standard Anbau / surface	standard Einwurf / throw-in	DALI Anbau / surface	DALI Einwurf / throw-in
Ra 80									
LxBxH / LxWxH 1482x497x23 mm									
77W	7730	94	<3000	17	TR3507002-40-40-PT	80719-PT-DV			80722-PT-DV



Light Control Structure, 4000 K, direkt-/indirektstrahlend, Leuchtgehäuse weiß
Light Control Structure, 4000 K, direkt-indirect beam, luminaire housing white

W	Llm	Llm/W	$\gamma \geq 65^\circ$ cd/m ²	UGR	Leuchte Luminaire	Treiber / Driver standard Anbau / surface	standard Einwurf / throw-in	DALI Anbau / surface	DALI Einwurf / throw-in
Ra 80									
LxBxH / LxWxH 1197x497x23 mm									
49W	5100	98	<3000	17	TR3507001-30-40	80717-DV	80718-DV	80717-DD-DV	80718-DD-DV
62W	6180	94	<3000	17	TR3507001-30-40	80719-DV	80722-DV	80719-DD-DV	80722-DD-DV
LxBxH / LxWxH 1482x497x23 mm									
61W	6380	98	<3000	16	TR3507002-30-40	80717-DV	80718-DV	80717-DD-DV	80718-DD-DV
77W	7730	94	<3000	17	TR3507002-30-40	80719-DV	80722-DV	80719-DD-DV	80722-DD-DV

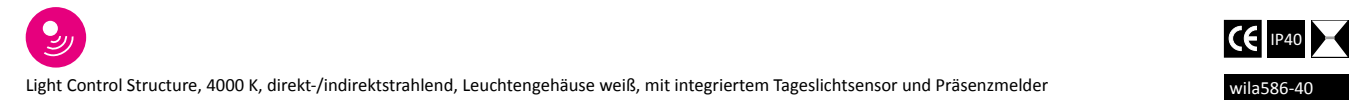

Light Control Structure, 4000 K, direkt-/indirektstrahlend, Leuchtgehäuse weiß, mit integriertem Tageslichtsensor und Präsenzmelder
Light Control Structure, 4000 K, direkt-indirect beam, luminaire housing white, with integrated daylight sensor and presence detector

W	Llm	Llm/W	$\gamma \geq 65^\circ$ cd/m ²	UGR	Leuchte Luminaire	Technik / Driver standard Anbau / surface	standard Einwurf / throw-in	DALI Anbau / surface	DALI Einwurf / throw-in
Ra 80									
LxBxH 1482x497x23 mm									
77W	7730	94	<3000	17	TR3507002-30-40-PT	80719-PT-DV			80722-PT-DV

Ersetzen Sie den Index -40 (4000 K) durch -30 (3000 K), lichttechnische Daten im Produktbereich auf www.wila.com

Use index -40 (4000 K) or -30 (3000 K), photometric data in the „products“ on www.wila.com

Smart Lighting Integrated Für die drahtlose Lichtregelung mit Durchverdrahtung ersetzen Sie am Betriebsgerät den Index -DD-DV durch BTC: 83707BTC
For wireless light control with trough-wiring, replace the driver index -DD-DV by BTC: 83707BTC

Avic Pro

Neue Hybridoptik für eine ausgewogene Lichtverteilung

New hybrid optic for a well-balanced light distribution

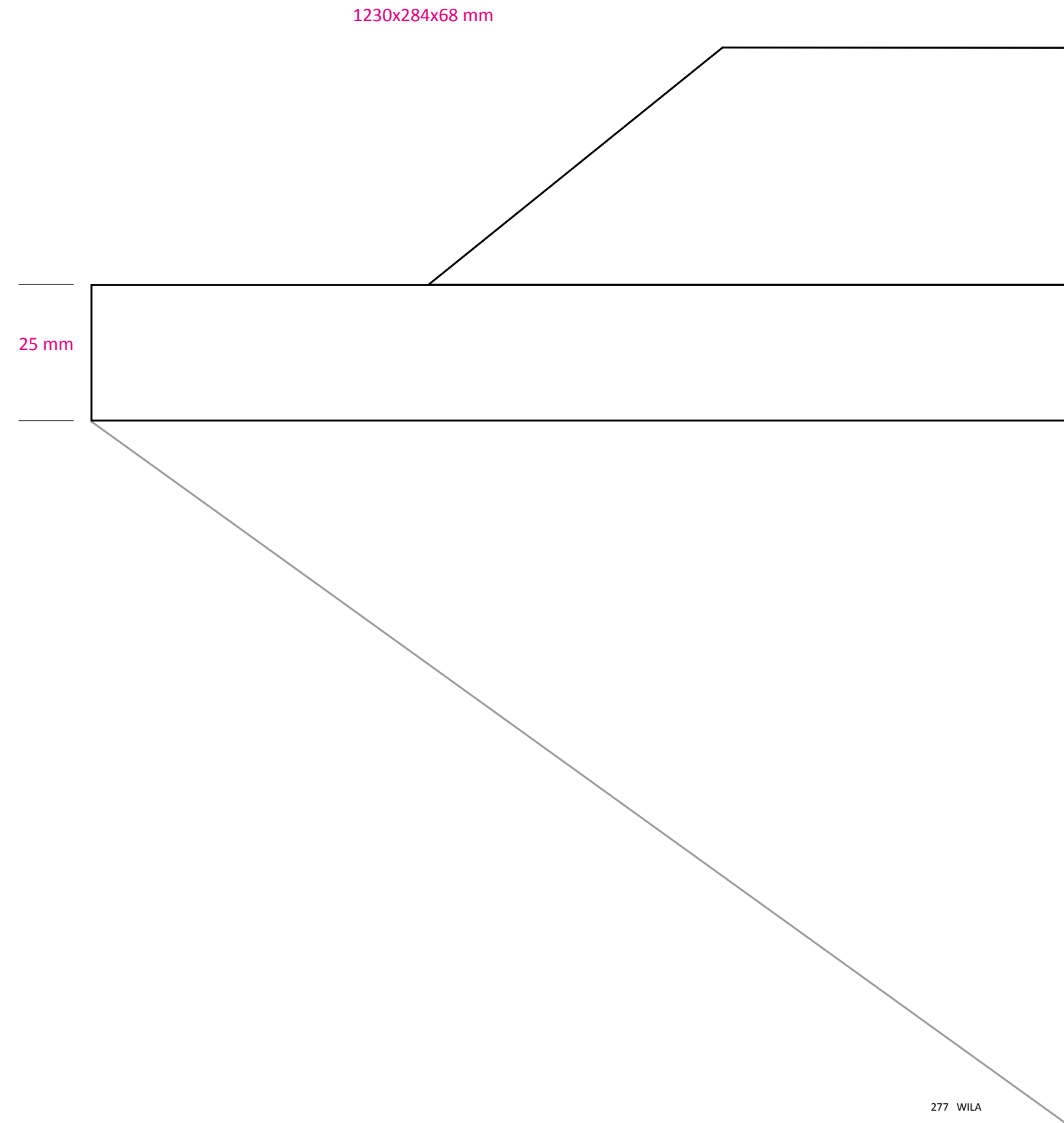

Avic Pro

Die Pendelleuchte Avic Pro kombiniert besten Sehkomfort mit minimalistischem Design. Ein Highlight ist die Balanced Light Hybridoptik für höchste Ansprüche. Projektspezifisch sind auch Lichtbandlösungen möglich.

Pendant luminaire Avic Pro combines prime visual comfort with minimalist design. A highlight is its Balanced Light hybrid optik fulfilling even the highest of demands for both individual and group offices. Also continuous solutions can be realised for specific projects.

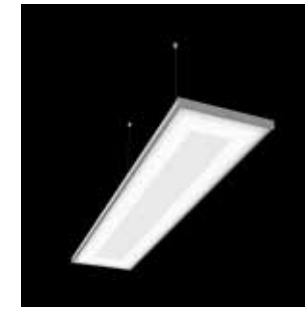

Balanced Light Optik
LxBxH / LxWxH 1230x284x68 mm
LED 3630 - 5470 llm

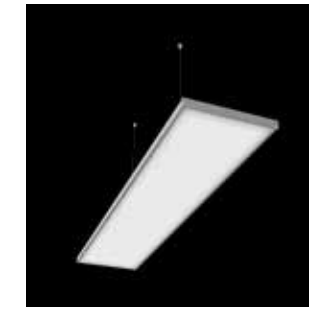

Mikroprismen / Micro prisms
LxBxH / LxWxH 1230x284x68 mm
LED 3620 - 5460 llm

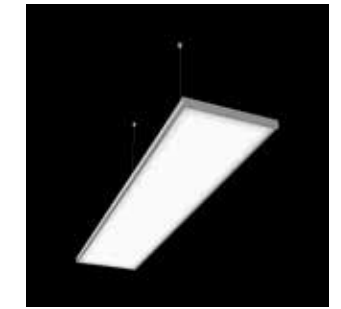

Opal
LxBxH / LxWxH 1230x284x68 mm
LED 3690 - 5560 llm

Balanced Light Hybridoptik Kombination aus rundumblendeten Mikroprismen und umlaufender, weich streuender Opalabdeckung

bildschirmarbeitsplatztauglich gemäß EN 12464.1 **UGR < 19**

75% direkte und **25% indirekte** Lichtanteile für eine ausgewogene Lichtverteilung und hohe Gleichmäßigkeit

Flaches Erscheinungsbild sichtbare Höhe nur 25 mm

Balanced Light hybrid optic A combination of micro prisms with all-round glare control and an all-round opal cover for soft diffusion

Suitable for VDU workstations according to EN 12464.1

UGR < 19

75% direct and **25% indirect** light ensures balanced and highly even light distribution

Flat appearance, visible height is as low as 25 mm



Avic Pro Lichtband

Durch optionale Verbindungselemente wird die Leuchte zum Lichtband. In diese können auch multifunktionale Funktionen, wie z.B. Sensoren, Notbeleuchtung oder Bluetooth integriert werden. Sprechen Sie uns hierzu an.

Avic Pro Continuous Luminaires

Optional connectors turn these luminaires into continuous luminaires. Additional functionalities such as sensors, emergency lighting or Bluetooth can also be incorporated. Talk to us – we will be pleased to implement them for your specific project.





LED Pendelleuchte / Pendant luminaire

Avic Pro - Balanced Light Optik / Balanced Light Optic

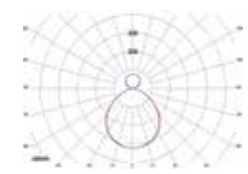
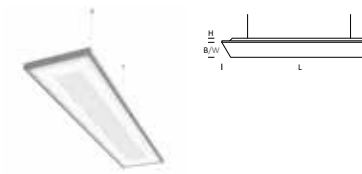

Balanced Light Optik, 4000 K, direkt-/indirektstrahlend / Balanced light optic, 4000 K, direct-indirect beam

W	Llm	Llm/W	$\gamma \geq 65^\circ$ cd/m ²	UGR	Leuchte / Luminaire standard	DALI
Ra 80						
LxBxH / LxWxH 1230x284x68 mm						
24W	3630	140	<3000	17	AV3517301-50-40	AV3517301-50-40-DD
37W	5470	137	<3000	18	AV3517302-50-40	AV3517302-50-40-DD

Avic Pro - Mikroprismen / Micro prisms

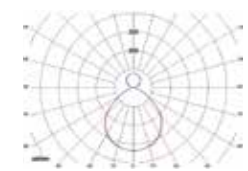
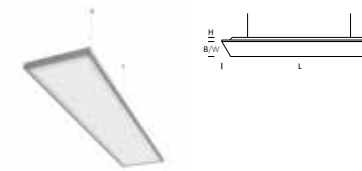

Mikroprismen, 4000 K, direkt-/indirektstrahlend / Micro prisms, 4000 K, direct-indirect beam

W	Llm	Llm/W	$\gamma \geq 65^\circ$ cd/m ²	UGR	Leuchte / Luminaire standard	DALI
Ra 80						
LxBxH / LxWxH 1230x284x68 mm						
24W	3620	139	<3000	17	AV3517201-50-40	AV3517201-50-40-DD
37W	5460	137	<3000	18	AV3517202-50-40	AV3517202-50-40-DD

Avic Pro - Opal

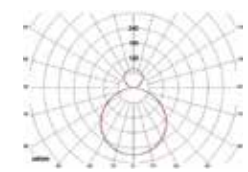
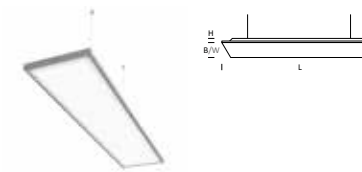

Opal, 4000 K, direkt-/indirektstrahlend / Opal, 4000 K, direct-indirect beam

W	Llm	Llm/W	$\gamma \geq 65^\circ$ cd/m ²	UGR	Leuchte / Luminaire standard	DALI
Ra 80						
LxBxH / LxWxH 1230x284x68 mm						
24W	3690	142	-	20	AV3517101-50-40	AV3517101-50-40-DD
37W	5560	139	-	20	AV3517102-50-40	AV3517102-50-40-DD

Ersetzen Sie den Index -40 (4000 K) durch -30 (3000 K), lichttechnische Daten im Produktbereich auf www.wila.comUse index -40 (4000 K) or -30 (3000 K), photometric data in the „products“ on www.wila.comSmart Lighting Integrated  Drahtlose Lichtregelung auf Anfrage / Wireless light control on request

Zubehör / Accessories

Für Montage an Rohdecken / For installation on concrete ceilings

Baldachin / Canopy **80003**

S60 Flex S74 Circle

Die neue Flexibilität der Linie

The new Flexibility of the Line

60, 74 mm

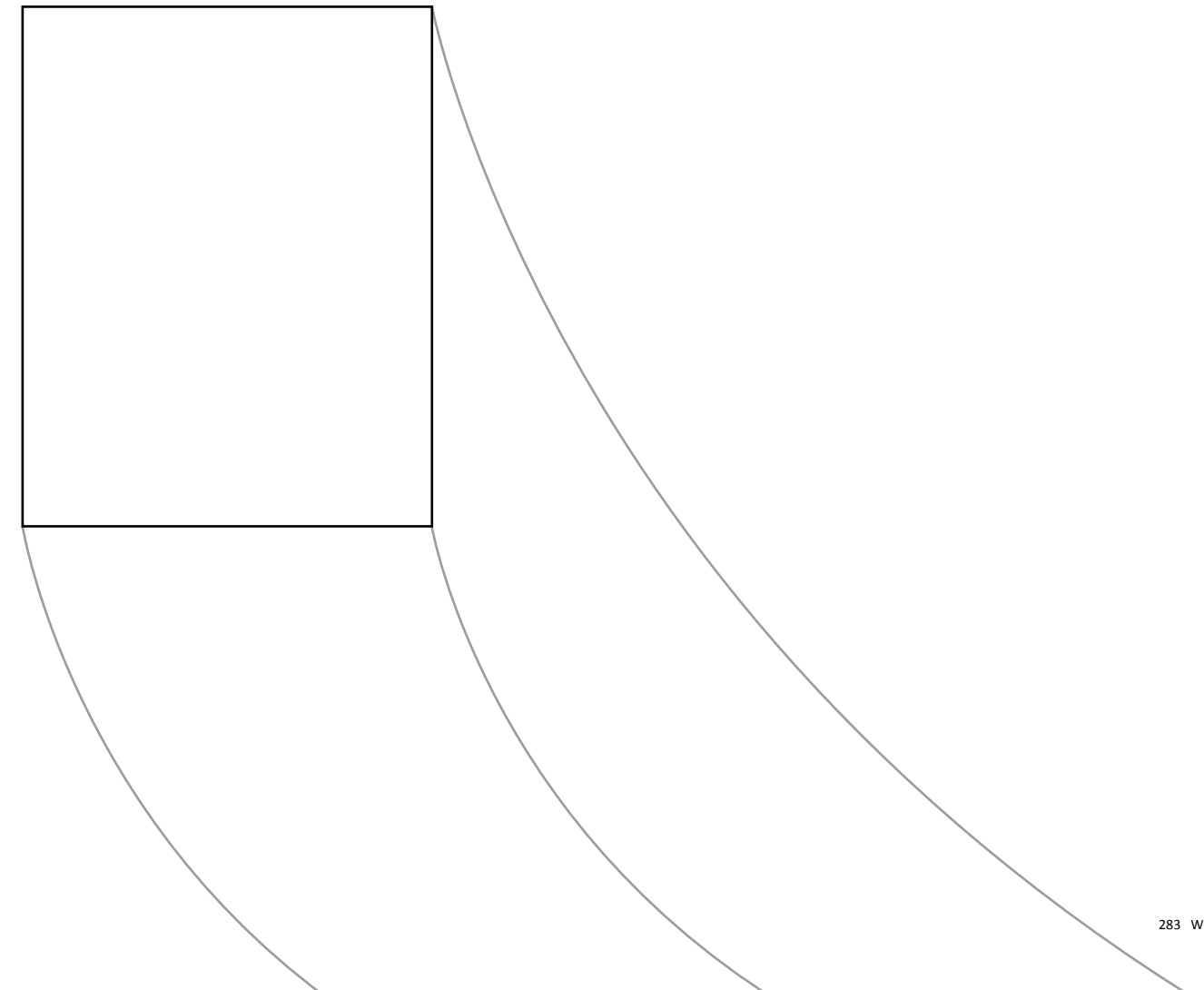

S60 Flex



Projekt / Project: Ingenuity House, Birmingham
Architektur / Architecture: Sheppard Robson
Design: Interserve Engineering Services
Fotografie / Photography: Redshift Media
Production



Flex System – flexible Formen für Individualisten

Licht perfekt an die Geometrie des Gebäudes anpassen! Damit diese Anforderung Realität werden kann, bietet das neue, flexible Linearsystem Elemente mit unterschiedlichen Radien und linearen Längen. So lassen sich nahezu alle Konturen abbilden und zudem eine Vielzahl von Formen individuell kombinieren. Auch fertige Ringe in unterschiedlichen Durchmessern sind Teil des neuen Systems.

Flex System – flexible forms for individualists

Adapt light perfectly to the geometry of your building! To live up to these requirements the new, flexible linear system offers elements with different radii and linear lengths. Therefore, nearly all contours can be imitated and a wide variety of shapes can be combined individually. Even finished circles with various diameters form part of this new system.

S74 Circle – Komplettlösungen in Ringform

S74 Circle – Turn-key solutions in ring shape

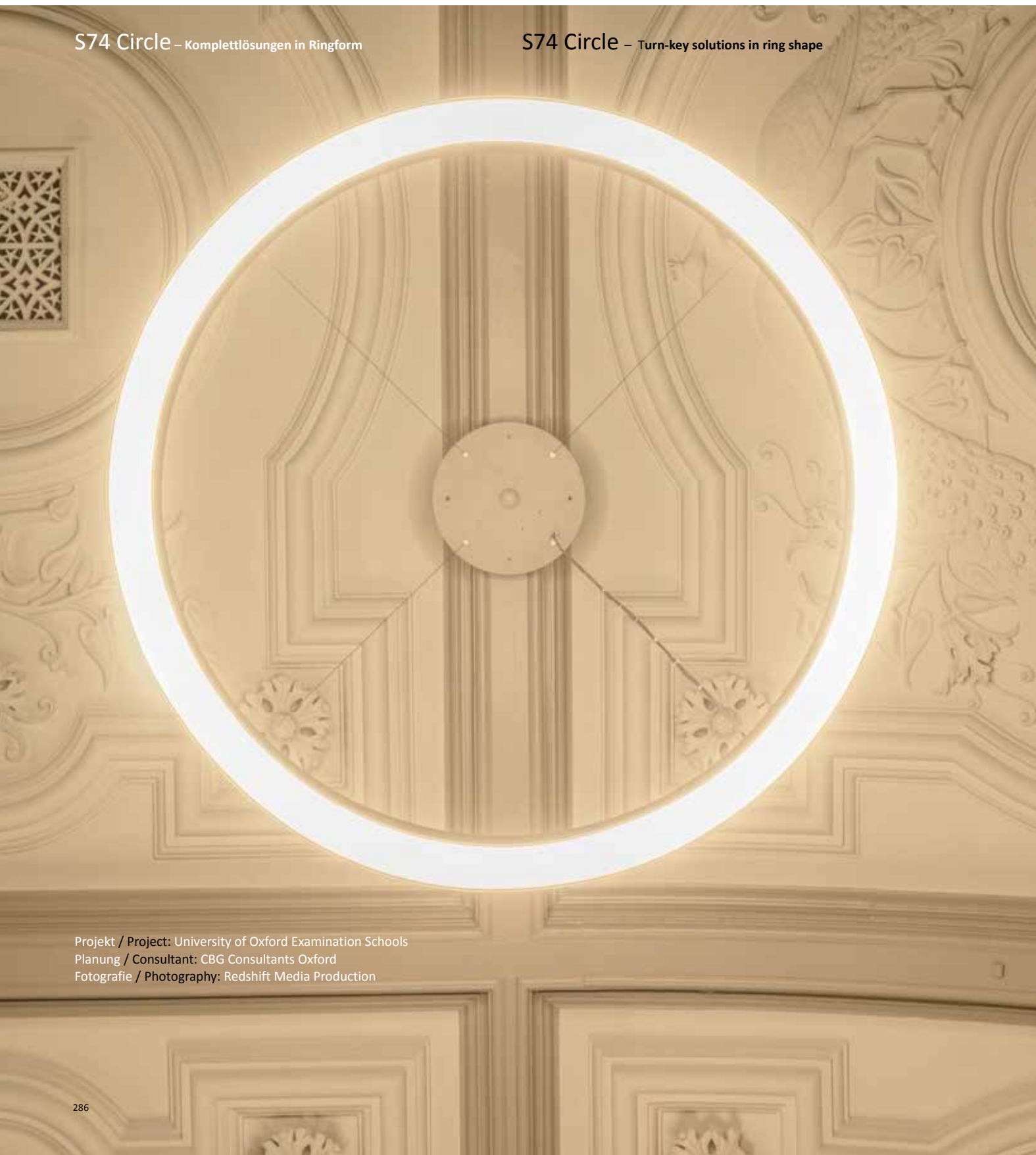

Projekt / Project: University of Oxford Examination Schools
 Planung / Consultant: CBG Consultants Oxford
 Fotografie / Photography: Redshift Media Production



S60 Flex – feie Kombinationen von Radien und Geraden

S60 Flex – free combination of radii and linear elements

Projekt oben / Project above: Ingenuity House, Birmingham
 siehe vorherige Seite / see page before

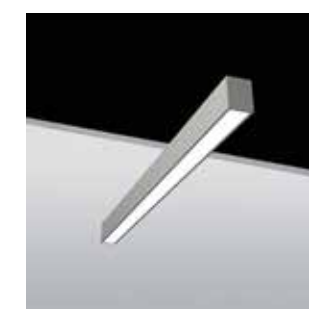
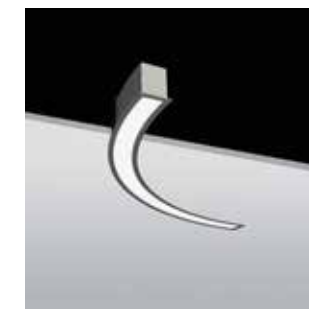

S60 Flex
 Radius 761 - 2534 mm
 LED 1410 - 11260 Llm

S74 Circle
 D 1170, 1993, 2817 mm
 LED 8010 - 32410 Llm

S60 Flex

Die neue Flexibilität der Linie

Das 60 mm breite Aluminiumprofil umfasst sowohl Einbau-, als auch Anbau- und direkt/indirekt strahlende Pendelleuchten. Hierbei lassen sich sowohl die Radien, als auch die Geraden beliebig miteinander kombinieren.

New flexibility for an existing line

The 60 mm wide aluminium profile includes both recessed, surface-mounted and direct/indirect Pendant luminaires. Both all radii and linear elements can be combined at the designer's discretion.

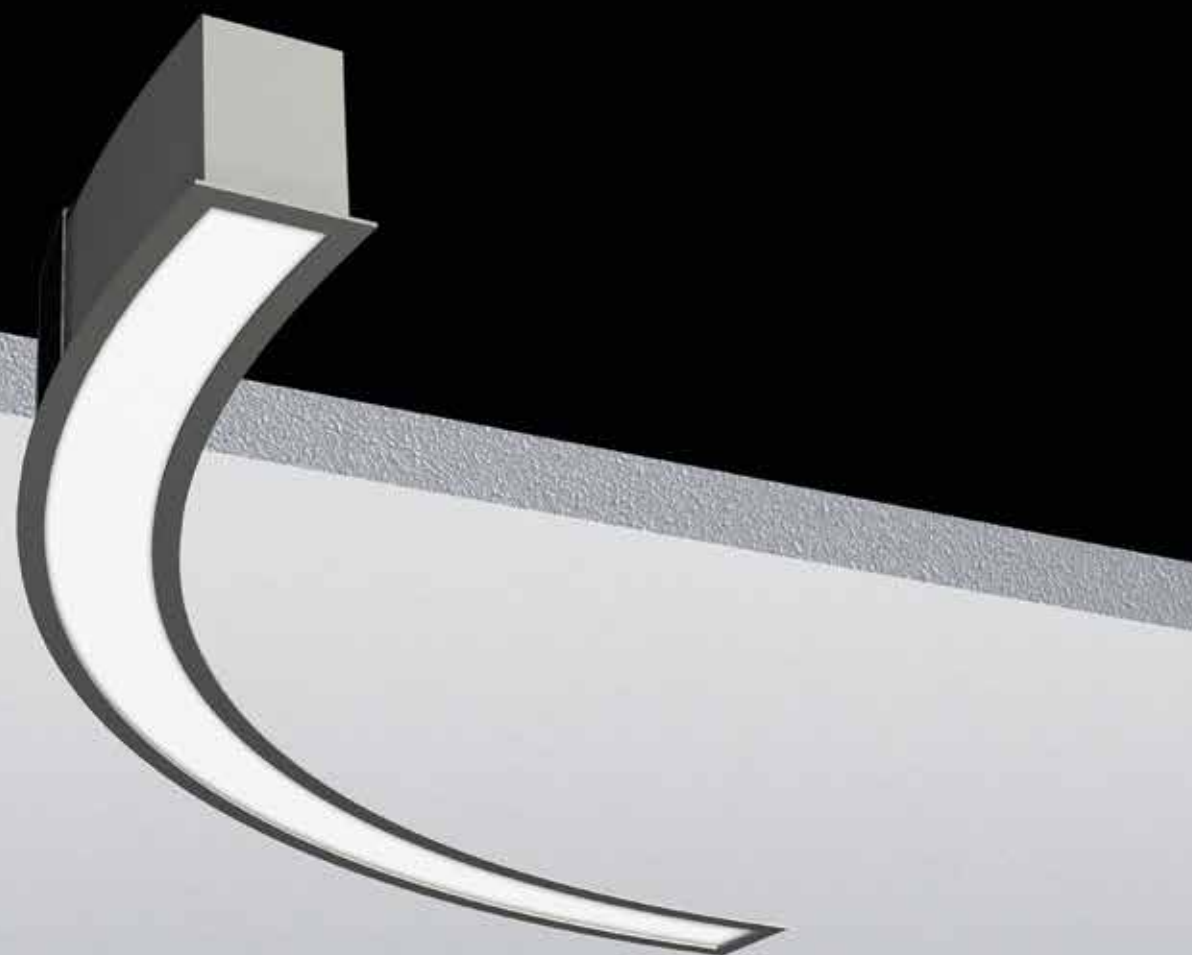

Überlappende Lichtoptiken verhindern den direkten Einblick in die LED

Overlapping Liteoptics prevent direct insight into the LED

Freie Linienführung durch **3 kombinierbare Radien**, weitere Radien projektspezifisch umsetzbar

Free array thanks to **3 combinable radii**, other radii can be customised

Opale Abdeckung zur homogenen Beleuchtung

Opal cover for homogeneous illumination

Direkt- und Indirekte Lichtanteile für eine ausgewogene Schattigkeit

Direct and indirect light distribution ensures balanced shadowing

Im Profil **integrierter Treiber** für ein aufgeräumtes Deckenbild

Integrated driver in the profile for an uncluttered ceiling appearance

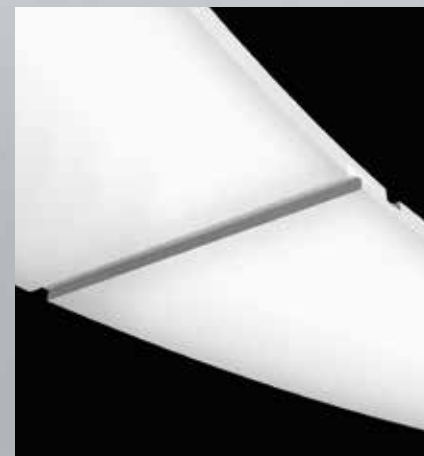

S60 Flex

Leuchte / Luminaire
rechts / right

links / left

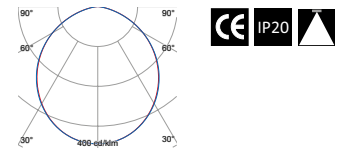

Viertelkreis (90°), Opalabdeckung, 4000 K, Leuchtgehäuse silber / 1/4 Circle (90°), Opal cover, 4000 K, Luminaire housing silver

Radius	Maße mm		W	Llm	Llm/W	Leuchte / Luminaire		Mittel / Middle		Ende / End	
	C	D				Start	links / left	rechts / right	links / left	rechts / right	links / left
Ra 80											
B 72 mm, ET 115 mm											
769	769	769	23	2820	113	SF5112106-50-40	SF5122106-50-40	SF5112206-50-40	SF5122206-50-40	SF5112306-50-40	SF5122306-50-40
1135	1135	1135	34	4225	114	SF5112110-50-40	SF5122110-50-40	SF5112210-50-40	SF5122210-50-40	SF5112310-50-40	SF5122310-50-40
1501	1501	1501	44	5630	117	SF5112114-50-40	SF5122114-50-40	SF5112214-50-40	SF5122214-50-40	SF5112314-50-40	SF5122314-50-40

Leuchte / Luminaire
rechts / right

links / left

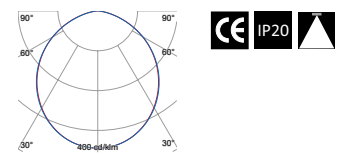

Achtelkreis (45°), Opalabdeckung, 4000 K, Leuchtgehäuse silber / 1/8 Circle (45°), Opal cover, 4000 K, Luminaire housing silver

Radius	Maße mm		W	Llm	Llm/W	Leuchte / Luminaire		Mittel / Middle		Ende / End	
	C	D				Start	links / left	rechts / right	links / left	rechts / right	links / left
Ra 80											
B 72 mm, ET 115 mm											
769	543	278	13	1410	101	SF5112105-50-40	SF5122105-50-40	SF5112205-50-40	SF5122205-50-40	SF5112305-50-40	SF5122305-50-40
1135	802	385	18	2110	106	SF5112109-50-40	SF5122109-50-40	SF5112209-50-40	SF5122209-50-40	SF5112309-50-40	SF5122309-50-40
1501	1061	493	23	2820	113	SF5112113-50-40	SF5122113-50-40	SF5112213-50-40	SF5122213-50-40	SF5112313-50-40	SF5122313-50-40

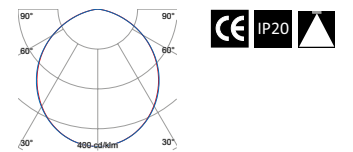

Linear, Opalabdeckung, 4000 K, Leuchtgehäuse silber / Linear, Opal cover, 4000 K, Luminaire housing silver

Länge L mm	W	Llm	Llm/W	Leuchte / Luminaire		Ende / End
				Start	Mittel / Middle	
Ra 80						
B 72 mm, ET 115 mm						
1418	1405	28	3520	114	SF3112102-50-40	SF3112202-50-40
1980	1967	38	4930	117	SF3112104-50-40	SF3112204-50-40
2542	2529	48	6340	117	SF3112106-50-40	SF3112206-50-40

Ersetzen Sie den Index -40 (4000 K) durch -30 (3000 K), lichttechnische Daten im Produktbereich auf www.wila.com

Leuchten in DALI Ausführung bestellen Sie mit dem Index -DD, z.B. SF5112106-50-40-DD

Weitere Radien oder RAL-Farben auf Anfrage

Use index -40 (4000 K) or -30 (3000 K), photometric data in the „products“ on www.wila.com

Luminaires in DALI version can be ordered with the index -DD, e.g. SF5112106-50-40-DD

Further radii or RAL colours on request

Zubehör / Accessories

Linearverbinder (Set) / Linear connectors (Set)

80348

Endkappe in Start- und Endleuchte enthalten / End cap included in start and end luminaire

S60 Flex - direktstrahlend / direct beam

Leuchte / Luminaire
rechts / right links / left

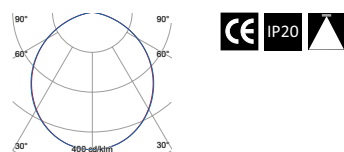

Viertelkreis (90°), Opalabdeckung, 4000 K, Leuchtgehäuse silber / 1/4 Circle (90°), Opal cover, 4000 K, Luminaire housing silver

Radius	Maße mm		W	Llm	Llm/W	Leuchte / Luminaire		Mittel / Middle		Ende / End	
	C	D				Start	links / left	rechts / right	links / left	rechts / right	links / left
Ra 80											
B 60 mm, H 80 mm											
761	761	761	23	2820	113	SF5412106-50-40	SF5422106-50-40	SF5412206-50-40	SF5422206-50-40	SF5412306-50-40	SF5422306-50-40
1127	1127	1127	34	4230	114	SF5412110-50-40	SF5422110-50-40	SF5412210-50-40	SF5422210-50-40	SF5412310-50-40	SF5422310-50-40
1493	1493	1493	44	5630	117	SF5412114-50-40	SF5422114-50-40	SF5412214-50-40	SF5422214-50-40	SF5412314-50-40	SF5422314-50-40

Leuchte / Luminaire
rechts / right links / left

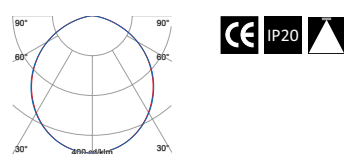

Achtelkreis (45°), Opalabdeckung, 4000 K, Leuchtgehäuse silber / 1/8 Circle (45°), Opal cover, 4000 K, Luminaire housing silver

Radius	Maße mm		W	Llm	Llm/W	Leuchte / Luminaire		Mittel / Middle		Ende / End	
	C	D				Start	links / left	rechts / right	links / left	rechts / right	links / left
Ra 80											
B 60 mm, H 80 mm											
761	538	265	13	1410	101	SF5412105-50-40	SF5422105-50-40	SF5412205-50-40	SF5422205-50-40	SF5412305-50-40	SF5422305-50-40
1127	797	373	18	2110	106	SF5412109-50-40	SF5422109-50-40	SF5412209-50-40	SF5422209-50-40	SF5412309-50-40	SF5422309-50-40
1493	1056	480	23	2820	113	SF5412113-50-40	SF5422113-50-40	SF5412213-50-40	SF5422213-50-40	SF5412313-50-40	SF5422313-50-40

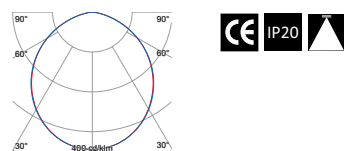

Linear, Opalabdeckung, 4000 K, Leuchtgehäuse silber / Linear, Opal cover, 4000 K, Luminaire housing silver

Länge L mm	W	Llm	Llm/W	Leuchte / Luminaire			
				Start	Mittel / Middle	Ende / End	
Ra 80							
B 60 mm, H 80 mm							
1410	1405	28	3520	114	SF3412102-50-40	SF3412202-50-40	SF3412302-50-40
1972	1967	38	4930	117	SF3412104-50-40	SF3412204-50-40	SF3412304-50-40
2534	2529	48	6340	117	SF3412106-50-40	SF3412206-50-40	SF3412306-50-40

Pendelsätze separat bestellen, siehe Zubehör auf der rechten Seite
Order suspension sets separately, see accessories on the right page

S60 Flex - direkt-indirektstrahlend / direct-indirect beam

Leuchte / Luminaire
rechts / right links / left

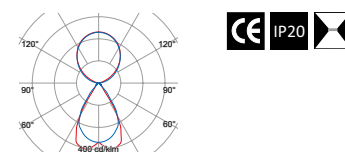

Viertelkreis (90°), Opalabdeckung, 4000 K, Leuchtgehäuse silber / 1/4 Circle (90°), Opal cover, 4000 K, Luminaire housing silver

Radius	Maße mm		W	Llm	Llm/W	Leuchte / Luminaire		Mittel / Middle		Ende / End	
	C	D				Start	links / left	rechts / right	links / left	rechts / right	links / left
Ra 80											
B 60 mm, H 90 mm											
761	761	761	45	5640	113	SF5512106-50-40	SF5522106-50-40	SF5512206-50-40	SF5522206-50-40	SF5512306-50-40	SF5522306-50-40
1127	1127	1127	67	8450	114	SF5512110-50-40	SF5522110-50-40	SF5512210-50-40	SF5522210-50-40	SF5512310-50-40	SF5522310-50-40
1493	1493	1493	87	11260	117	SF5512114-50-40	SF5522114-50-40	SF5512214-50-40	SF5522214-50-40	SF5512314-50-40	SF5522314-50-40

Leuchte / Luminaire
rechts / right links / left

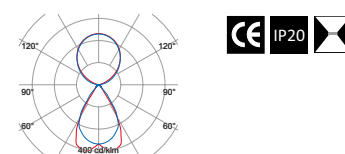

Achtelkreis (45°), Opalabdeckung, 4000 K, Leuchtgehäuse silber / 1/8 Circle (45°), Opal cover, 4000 K, Luminaire housing silver

Radius	Maße mm		W	Llm	Llm/W	Leuchte / Luminaire		Mittel / Middle		Ende / End	
	C	D				Start	links / left	rechts / right	links / left	rechts / right	links / left
Ra 80											
B 60 mm, H 90 mm											
761	265	538	25	2820	101	SF5512105-50-40	SF5522105-50-40	SF5512205-50-40	SF5522205-50-40	SF5512305-50-40	SF5522305-50-40
1127	373	797	35	4220	108	SF5512109-50-40	SF5522109-50-40	SF5512209-50-40	SF5522209-50-40	SF5512309-50-40	SF5522309-50-40
1493	480	1056	45	5640	113	SF5512113-50-40	SF5522113-50-40	SF5512213-50-40	SF5522213-50-40	SF5512313-50-40	SF5522313-50-40

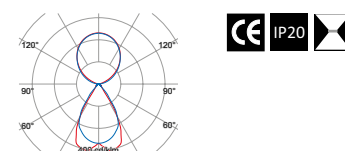
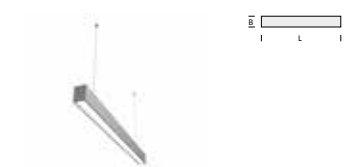

Linear, Opalabdeckung, 4000 K, Leuchtgehäuse silber / Linear, Opal cover, 4000 K, Luminaire housing silver

Länge L mm	W	Llm	Llm/W	Leuchte / Luminaire			
				Start	Mittel / Middle	Ende / End	
Ra 80							
B 60 mm, H 90 mm							
1410	1405	46	5780	113	SF3517102-50-40	SF3517202-50-40	SF3517302-50-40
1972	1967	63	8100	117	SF3517104-50-40	SF3517204-50-40	SF3517304-50-40
2534	2529	80	10410	118	SF3517106-50-40	SF3517206-50-40	SF3517306-50-40

Ersetzen Sie den Index -40 (4000 K) durch -30 (3000 K), lichttechnische Daten im Produktbereich auf www.wila.com
Leuchten in DALI Ausführung bestellen Sie mit dem Index -DD, z.B. SF5112106-50-40-DD
Weitere Radien oder RAL-Farben auf Anfrage
Use index -40 (4000 K) or -30 (3000 K), photometric data in the „products“ on www.wila.com
Luminaires in DALI version can be ordered with the index -DD, e.g. SF5112106-50-40-DD
Further radii or RAL colours on request

Zubehör / Accessories

Kreissegment - Seilpendel für Start-/Endleuchten (3 Stck., L 1500 mm) / Circular segment - Suspension kit for start/end sections (3 wires, L 1500 mm)	80343
Kreissegment - Seilpendel für Mittelleuchte (2 Stck., L 1500 mm) / Circular segment - Suspension kit for middle sections (2 wires, L 1500 mm)	80342
Linear - Seilpendel für Leuchte > 2200 mm (3 Stck., L 1500 mm) / Linear - Suspension kit for luminaire > 2200 mm (3 wires, L 1500 mm)	80346
Linear - Seilpendel für Leuchte < 2200 mm (2 Stck., L 1500 mm) / Linear - Suspension kit for luminaire < 2200 mm (2 wires, L 1500 mm)	80345
Baldachin weiß (für Montage an Rohdecken) / Canopy white (for concrete ceilings)	80344
Linearverbinder (Set) / Linear connectors (Set)	80348
Endkappe in Start- und Endleuchte enthalten / End cap included in start and end luminaire	

S74 Circle

Raumprägendes Lichtobjekt

Die Lichtringe sind als Komplettlösungen in unterschiedlichen Durchmessern verfügbar und können sowohl als Anbau- und Pendelleuchten verwendet werden. Diese sind einzeln, aber auch formal passend in Verbindung mit S60 Flex, einsetzbar.

Distinct light object

The light circles are available in various diameters as a complete solution and can be used as both surface-mounted and Pendant luminaires. They can be used as stand-alone luminaires or in conjunction with S60 Flex, which features matching forms.



Homogene Ausleuchtung der opalen Scheibe ohne dunkle Zonen

Pulverbeschichtetes Aluminiumprofil mit integriertem Treiber

Zwei Pendelausführungen für unterschiedliche Montagesituationen

Homogeneous illumination of the opal cover without any dark zones

Powder-coated aluminium profile with integral driver

Two pendant designs for different mounting situations



S74 Circle - direktstrahlend / direct beam

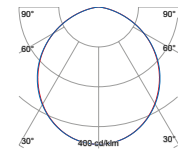

Opalabdeckung, 4000 K, Leuchtengehäuse silber / Opal cover, 4000 K, Luminaire housing silver

Durchmesser, D mm Diameter, D mm	W	Llm	Llm/W	Leuchte / Luminaire standard	DALI
Ra 80					
B 74 mm, H 80 mm					
1170	60	8010	121	SC1412102-50-40	SC1412102-50-40-DD
1993	105	14020	121	SC1412104-50-40	SC1412104-50-40-DD
2817	150	20030	121	SC1412106-50-40	SC1412106-50-40-DD

S74 Circle - direkt-indirektstrahlend / direct-indirect beam

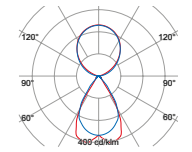
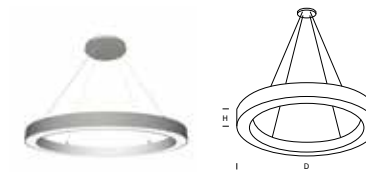

Opalabdeckung, 4000 K, Leuchtengehäuse silber / Opal cover, 4000 K, Luminaire housing silver

Durchmesser, D mm Diameter, D mm	W	Llm	Llm/W	Leuchte / Luminaire standard	DALI
Ra 80					
B / W 74 mm, H 90 mm					
1170	93	12960	125	SC1517102-50-40	SC1517102-50-40-DD
1993	164	22680	125	SC1517104-50-40	SC1517104-50-40-DD
2817	234	32410	125	SC1517106-50-40	SC1517106-50-40-DD

Ersetzen Sie den Index -40 (4000 K) durch -30 (3000 K), lichttechnische Daten im Produktbereich auf www.wila.com

Andere Ringdurchmesser oder weitere RAL-Farben auf Anfrage

Use index -40 (4000 K) or -30 (3000 K), photometric data in the „products“ on www.wila.com

Other ring diameters or further RAL colours on request

Zubehör / Accessories

Ein-Punkt-Abhängung, L 1500 mm, Baldachin weiß / One-point-suspension, L 1500 mm, canopy white

4 Seile für D 1170 mm / 4 wires for D 1170 mm 80336

6 Seile für D 1993 mm / 6 wires for D 1993 mm 80337

8 Seile für D 2817 mm / 8 wires for D 2817 mm 80338

Parallelseilabhängung / Parallel wire suspension

4 Seile für D 1170 mm / 4 wires for D 1170 mm 80333

6 Seile für D 1993 mm / 6 wires for D 1993 mm 80334

8 Seile für D 2817 mm / 8 wires for D 2817 mm 80335

Baldachin weiß (für Parallelseilabhängung) / Canopy white (for parallel wire suspension) 80339

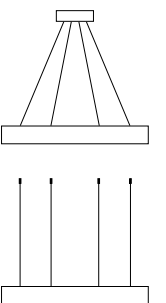

Cluster

Integrative Einlegeleuchten - 2in1

Integrative Lay-in Luminaires - 2in1

625 x 625 mm / 600 x 600 mm

312,5 x 1250 mm / 300 x 1200 mm

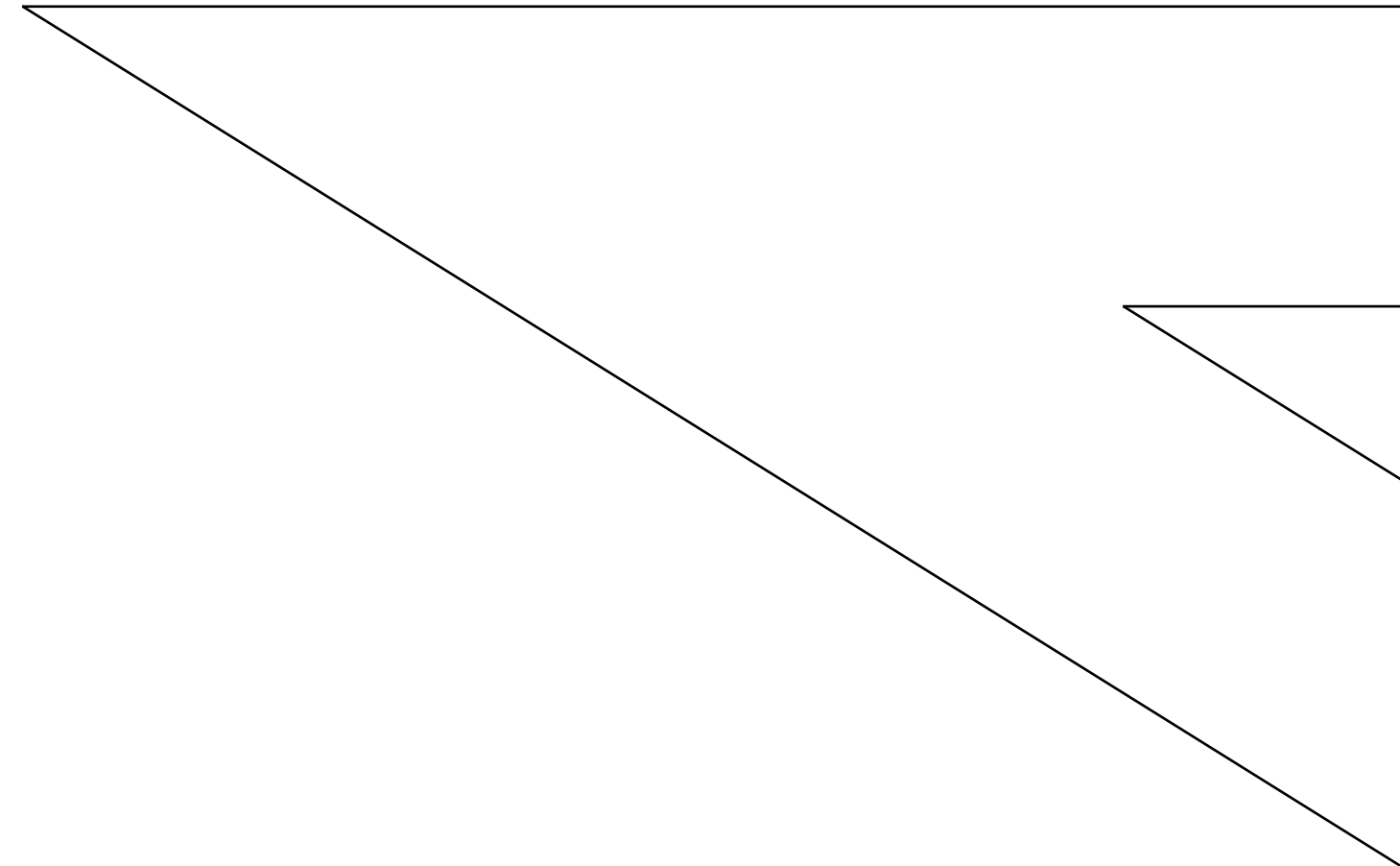

Cluster

Effiziente Flächenbeleuchtung mit bis zu 140 Llm/W

Das Beleuchtungssystem für Rasterdecken bietet neben der wirtschaftlich flexiblen Flächenbeleuchtung auch die Kombination mit Downlights zur Akzent- und Flächenbeleuchtung, oder die Kombination mit multifunktionalen Einsätzen in nur einem Gehäuse.

Efficient surface illumination with up to 140 Llm/W

The lighting system for grid ceilings not only illuminates surfaces flexibly and efficiently but also allows for a combination with Downlights for accent lighting and surface illumination, or the combination with multi-functional inserts in just one housing.



Zwei in Eins - Die Kombination von LED Licht-technik mit einer weiteren Licht- oder Gebäudefunktion in nur einem Deckenausschnitt sorgt für ein ruhiges und harmonisches Deckenbild. Die einfache und schnelle Anbindung der unterschiedlichen Gewerke erfolgt durch den Einsatz von vorbereiteten Technikadaptern oder kompletten Technischelementen im Zentrum der Leuchte.

Two in One - Combining LED lighting technology with another illumination or building function in one and the same ceiling aperture produces a tidy and harmonious appearance. Integral adaptors or one-piece technical components in the centre of the luminaire allow the various functions to be connected up quickly and easily.



Duales Licht / Dual Light



Multifunktionalität / Multifunctionality



3000 K, innen / inner area



4000 K, außen / outer area

Duales Licht

In Kombination mit einer zusätzlichen Lichtquelle sind verschiedene Lichtstimmungen in nur einer Deckeneinbauleuchte möglich, allgemeine Beleuchtung und auch stimmungsvolles Licht.

Dual light

In combination with one additional light source various lighting moods can be produced with just one recessed ceiling luminaire - general illumination and uniform atmospheric light.

Einfache Bedienung

Mit dem Smart Wireless Lighting System von WILA lassen sich die unterschiedlichen Leuchten einfach per Smartphone getrennt voneinander schalten.

Easy handling

With the Wireless Light System from WILA, the different luminaires can easily be operated from a smartphone.



Sympathie mit Licht

- 1 Die dunkle Augenpartie verdeutlicht die hartschattige Wirkung von direktem, gerichtetem Licht von oben.
- 2 Rein indirekte, diffuse Beleuchtung lässt die Konturen verschwimmen zulasten gut erkennbarer Formen.
- 3 Direktes/indirektes Licht schafft durch eine ausgewogene Schattenbildung ein lebendiges und sympathisches Äußeres.

Modelling-Indikator

Die Ausgewogenheit zwischen diffus und gerichtetem Licht wird als Modelling bezeichnet. Das Verhältnis horizontaler zu zylindrischer Beleuchtungsstärke ist bei einem Wert von 0,3 bis 0,6 ideal.

Sympathy with light

- 1 The dark eye area is a result of the hard shadows cast by direct light from above.
- 2 Purely indirect, diffuse lighting blurs the contours at the expense of clearly recognisable features.
- 3 The mixture of direct and indirect light provides balanced shadows, giving a lively, friendly appearance.

Modeling indicator

The balance between diffuse and directional light is called modeling. The ideal ratio of horizontal to cylindrical illuminance is between 0.3 and 0.6.



Deckeneinlegeleuchte

Die Deckeneinlegeleuchten sind sowohl für Rasterdecken, als auch durch den separaten Montage rahmen für Gipskartondecken geeignet. Zusätzlich ermöglichen die beiden Lichtoptiken einen breiten Anwendungsbereich.

Ceiling Panel Luminaires

Ceiling panel lights are suited for both grid and plasterboard ceilings thanks to the separate mounting frame. In addition to this, the two optical Accessories make for a wide range of applications.

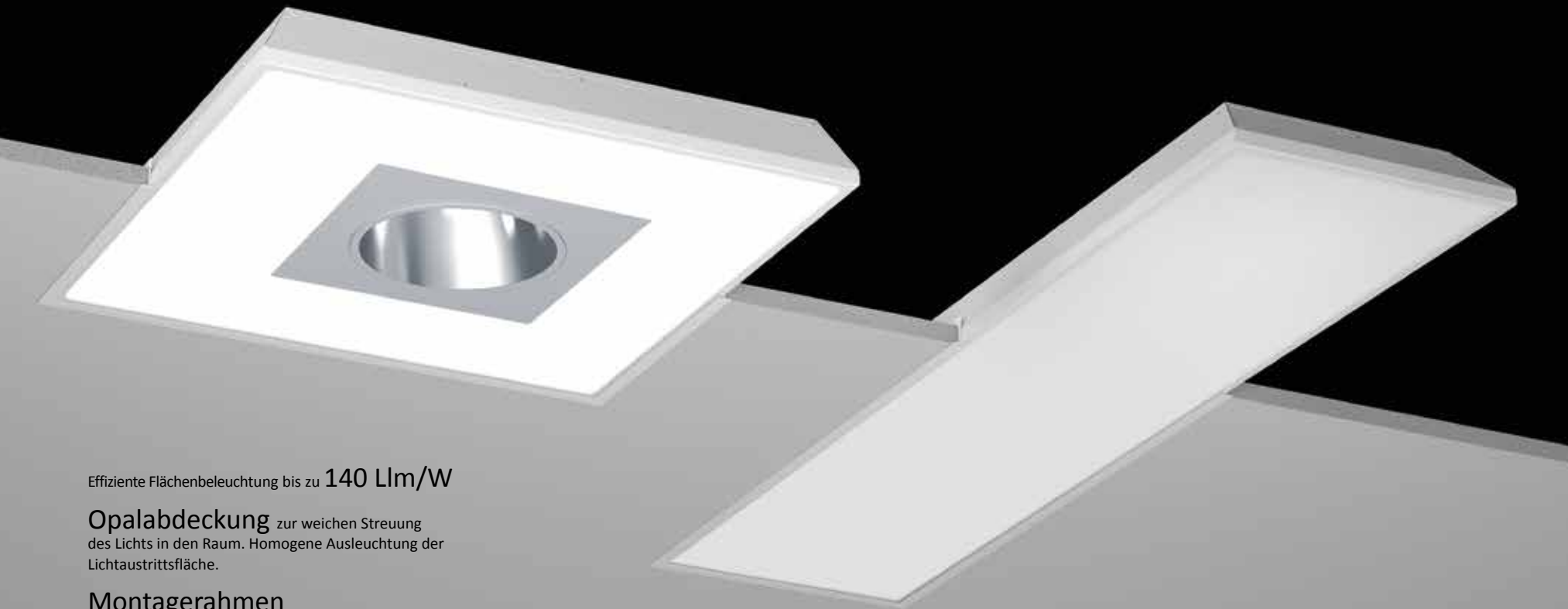

Effiziente Flächenbeleuchtung bis zu **140 Llm/W**

Opalabdeckung zur weichen Streuung des Lichts in den Raum. Homogene Ausleuchtung der Lichtaustrittsfläche.

Montagerahmen

für Gipskartondecken, geeignet für Einlegeleuchte in den Abmessungen 600 x 600 mm.

Efficient area lighting up to **140 Llm/W**

Opal Cover for a gentle dispersion of light in the room. Homogeneous illumination of the light surface area.

Mounting Frame

for plasterboard ceilings, suited for panel lights measuring 600 x 600 mm.

hochpräzise **Mikroprismen** zur richtungsneutralen Leuchtenanordnung durch eine gleichförmige Rundumentblendung, ideal für Räume mit fester oder variabler Sitzanordnung.

Hoher Sehkomfort
UGR < 19

High precise **Micro Prisms** for direction neutral light arrangements results in comprehensively uniform glare-free illumination, ideal for rooms with fixed and variable seating arrangements.

High visual comfort
UGR < 19



Mikroprismen

Micro Prisms

LxB / LxW 595x595 / 620x620 mm

1195x295 / 1245x307 mm

LED 4200 - 4380 Llm

Opal

Opal

LxB / LxW 595x595 / 620x620 mm

1195x295 / 1245x307 mm

LED 4480 - 4640 Llm

Duales Licht

Dual Light

LxB / LxW 595x595 / 620x620 mm

LED 2810 - 3060 Llm

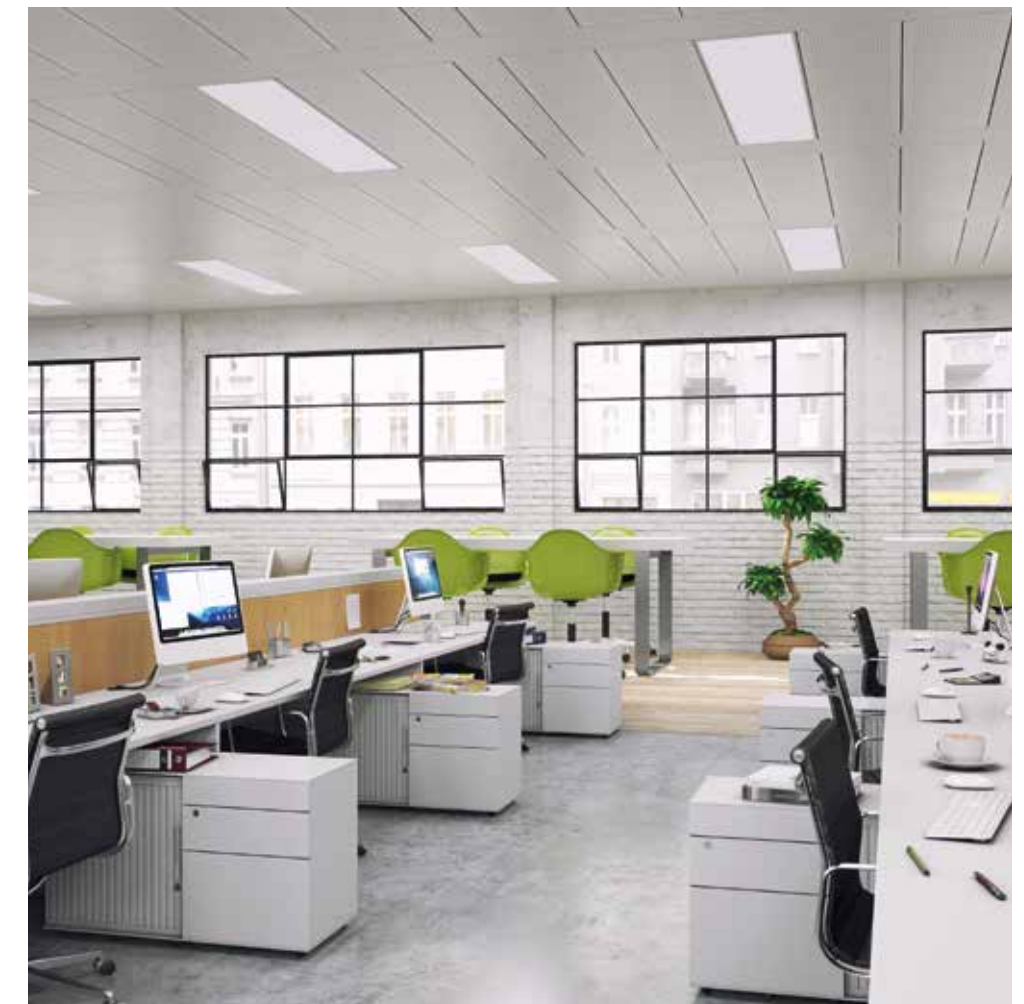

Cluster

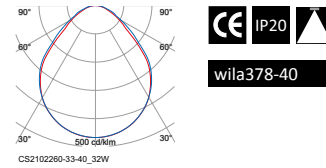

Mikroprismen, 4000 K, direktstrahlend, Einlegeleuchte / Micro prisms, 4000 K, direct beam, in-lay luminaire

W	Llm	Llm/W	$\gamma \geq 65^\circ$ cd/m ²	UGR	Leuchte Luminaire	Treiber / Driver		
						standard	standard-DV	DALI-DV
Ra 80								
LxB / LxW 595x595 mm, H 75 mm								
32W	4330	124	<3000	18	CS2102250-33-40	83719	83719-DV	83719-DD-DV
LxB / LxW 620x620 mm, H 75 mm								
32W	4380	125	<3000	18	CS2102260-33-40	83719	83719-DV	83719-DD-DV

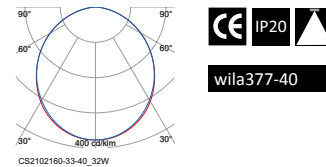

Opalabdeckung, 4000 K, direktstrahlend, Einlegeleuchte / Opal cover, 4000 K, direct beam, in-lay luminaire

W	Llm	Llm/W	$\gamma \geq 65^\circ$ cd/m ²	UGR	Leuchte Luminaire	Treiber / Driver		
						standard	standard-DV	DALI-DV
Ra 80								
LxB / LxW 595x595 mm, H 75 mm								
32W	4640	133	---	21	CS2102150-33-40	83719	83719-DV	83719-DD-DV
LxB / LxW 620x620 mm, H 75 mm								
32W	4690	134	---	21	CS2102160-33-40	83719	83719-DV	83719-DD-DV

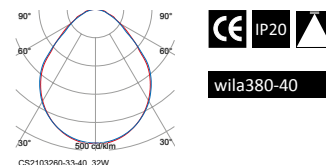
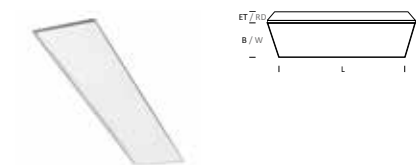

Mikroprismen, 4000 K, direktstrahlend, Einlegeleuchte / Micro prisms, 4000 K, direct beam, in-lay luminaire

W	Llm	Llm/W	$\gamma \geq 65^\circ$ cd/m ²	UGR	Leuchte Luminaire	Treiber / Driver		
						standard	standard-DV	DALI-DV
Ra 80								
LxB / LxW 1195x295 mm, H 75 mm								
32W	4200	120	<3000	18	CS2103250-33-40	83719	83719-DV	83719-DD-DV
LxB / LxW 1245x307.5 mm, H 75 mm								
32W	4240	121	<3000	18	CS2103260-33-40	83719	83719-DV	83719-DD-DV

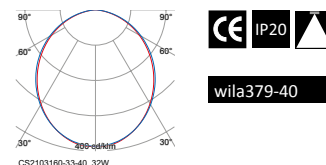
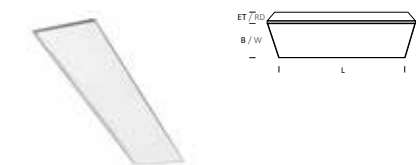

Opalabdeckung, 4000 K, direktstrahlend, Einlegeleuchte / Opal cover, 4000 K, direct beam, in-lay luminaire

W	Llm	Llm/W	$\gamma \geq 65^\circ$ cd/m ²	UGR	Leuchte Luminaire	Treiber / Driver		
						standard	standard-DV	DALI-DV
Ra 80								
LxB / LxW 1195x295 mm, H 75 mm								
32W	4480	128	---	21	CS2103150-33-40	83719	83719-DV	83719-DD-DV
LxB / LxW 1245x307.5 mm, H 75 mm								
32W	4540	130	---	21	CS2103160-33-40	83719	83719-DV	83719-DD-DV

Cluster - Duales Licht / Dual Light

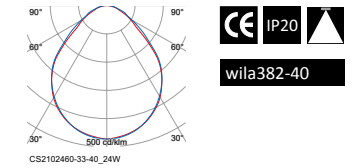

Mikroprismen, 4000 K, direktstrahlend, Einlegeleuchte, vorbereitet für Downlight (siehe Bestellbeispiel)

W	Llm	Llm/W	$\gamma \geq 65^\circ$ cd/m ²	UGR	Leuchte	Treiber / Driver		
						standard	standard-DV	DALI-DV
Ra 80								
LxB / LxW 595x595 mm, H mm abhängig von eingesetzter Leuchte / depending on the insert luminaire								
24W	2810	108	<3000	18	CS2102450-33-40	83719	83719-DV	83719-DD-DV
LxB / LxW 620x620 mm								
24W	2850	102	<3000	18	CS2102460-33-40	83719	83719-DV	83719-DD-DV

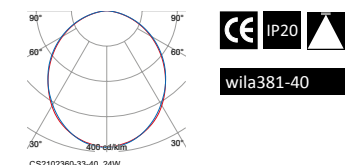

Opalabdeckung, 4000 K, direktstrahlend, Einlegeleuchte, vorbereitet für Downlight (siehe Bestellbeispiel)

W	Llm	Llm/W	$\gamma \geq 65^\circ$ cd/m ²	UGR	Leuchte	Treiber / Driver		
						standard	standard-DV	DALI-DV
Ra 80								
LxB / LxW 595x595 mm								
24W	3030	117	---	21	CS2102350-33-40	83719	83719-DV	83719-DD-DV
LxB / LxW 620x620 mm								
24W	3060	118	<3000	20	CS2102360-33-40	83719	83719-DV	83719-DD-DV

Zubehör / Accessories

Funktionsplatte weiß, für integrierbare Komponenten der folgenden Größen

Function plate white, for integrable components of following sizes

Q08 - Abb. / Ill. 1	88406Q08
Q10 - Abb. / Ill. 1	88406Q10
Q15 - Abb. / Ill. 1	88406Q15
Q18 - Abb. / Ill. 1	88406Q18
R08 - Abb. / Ill. 2	88406R08
R10 - Abb. / Ill. 2	88406R10
R15 - Abb. / Ill. 2	88406R15
R18 - Abb. / Ill. 2	88406R18

Standardplatte weiß, für individuelle Integration

Standard plate white, for individual integration

Abb. / Ill. 3	88406
---------------	-------

Montagerahmen für Rigipsdecken

Mounting frame for plasterboard ceilings

600x600 mm - Abb. / Ill. 4	88407
300x1200 mm	88408

Abb. / Ill. 1

Abb. / Ill. 2

Abb. / Ill. 3

Abb. / Ill. 4



Einlegeleuchte, z.B. CS2102450-33-40 + Betriebsgerät
Lay-in luminaire, e.g. CS2102450-33-40 + driver

Funktionsplatte, z.B. 88406Q10 (Größe abhängig vom eingesetzten Downlight)
Functional plate, e.g. 88406Q10 (size depends on the used Downlight)

z.B. alphabet spectra Downlight-Richtstrahler, Q10, AS2103004-33-30 + Betriebsgerät
e.g. alphabet spectra Downlight adjustable spotlight, Q10, AS2103004-33-30 + driver

Smart Lighting Integrated Für die drahtlose Lichtregelung mit Durchverdrahtung ersetzen Sie am Betriebsgerät den Index -DD-DV durch BTC: 83719BTC
For wireless light control with trough-wiring, replace the driver index -DD-DV by BTC: 83719BTC



Variatic

Edelstahlleuchte in 3 Montagearten

Stainless Steel Luminaire in 3 ways of installation

50 x 145 mm

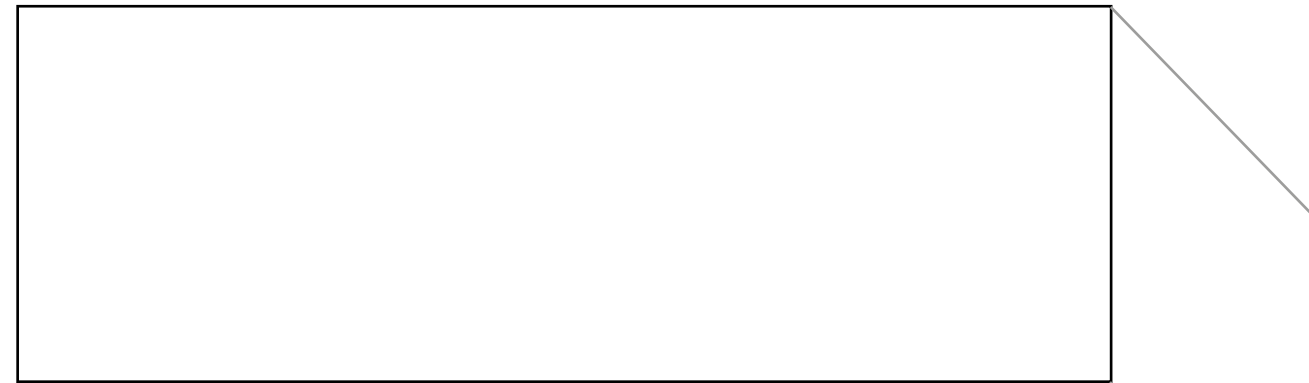

Variatic

Montagefreundliche Komplettlösung

Variatic Pendelleuchten werden fix und fertig geliefert. Die Artikelnummer beinhaltet die Leuchte, zwei montagefertige Y-Seilabhängungen, die Zuleitung und den Baldachin.

Easy-fit turnkey solution

Variatic Pendant luminaires are supplied ready-to-go. Their article code includes the luminaire, two ready-to-install Y-rope suspension cables, the power supply line and the canopy.

Klare Formensprache

Kopfstücke und Gehäuse aus gebürstetem V2A Edelstahl oder weiß lackiert zur unauffälligen Integration

Clear Language of Form

End caps and housing in brushed V2A stainless steel or varnished white for discreet installation

Hoher Sehkomfort

blendfreies Parabolamellenraster, UGR < 19, bildschirmarbeitsplatztauglich gemäß EN 12464.1

High Visual Comfort

Glare-free parabolic louvre, UGR < 19, suitable for VDU workstations according to EN 12464.1

Homogene Beleuchtung

Opalscheiben zur weichen Steuerung des Lichts in den Raum

Homogeneous Illumination

Opal Screen for a gentle dispersion of light in the room



Montagevielfalt durch Einbau-, Anbau- oder Pendelleuchten

Assembly Variety from recessed, surface mounted to pendant luminaires



Projekt / Project: Solarwatt, Dresden, Deutschland / Germany
Architekt / Architecture: Seidel + Architekten, Pirna
Fotografie / Photography: fotostudio freistil, Halle

Designstatement Edelstahl - Neben der Lackierung in weiß wird das Gehäuse auch mit alterungsbeständigem und antistatischen V2A Edelstahl angeboten. Die Kopfstücke bestehen dann ebenfalls aus V2A Edelstahl. Aus hygienischer Sicht ist Edelstahl ideal z.B. beim Einsatz in Küchen.

Design Statement: Stainless Steel - In addition to a varnished white version the housing is also offered in aging-resistant and anti-static V2A stainless steel. The end caps then also come in V2A stainless steel. From a hygiene standpoint stainless steel is ideal for use in kitchens, for example.

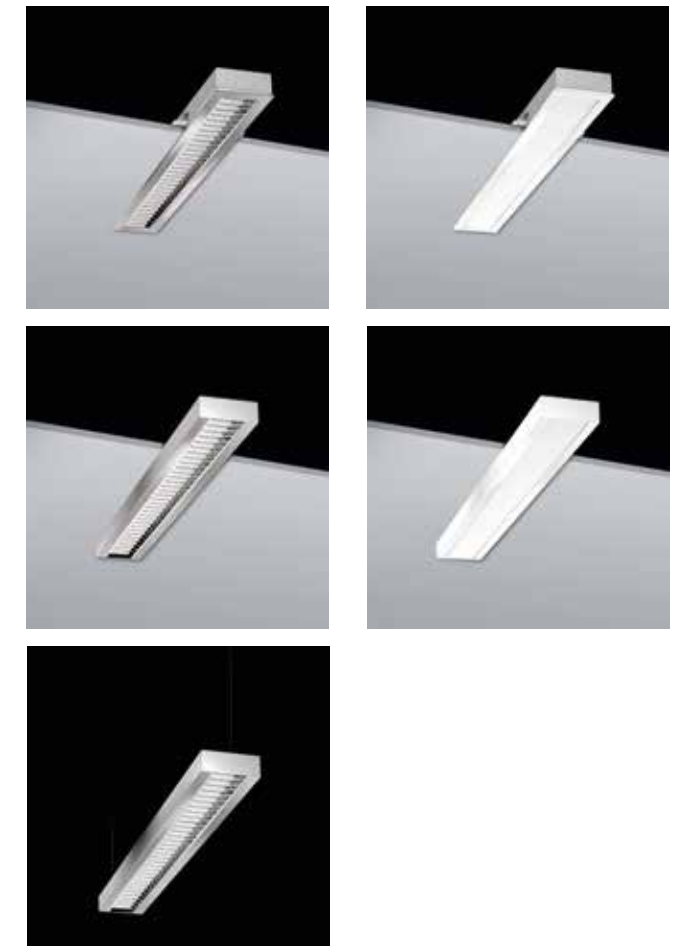

Parabolamellenraster
Parabolic louvre

Opal

LxB / LxW, D	102 - 177 mm
DA / CO	80 mm
ET / RD	150 - 200 mm
LED	590 - 3140 Llm

LxB / LxW, D	127 mm
DA / CO	120 mm
ET / RD	200 mm
LED	590 - 3140 Llm



Variatic

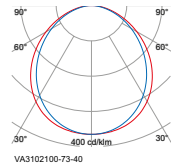
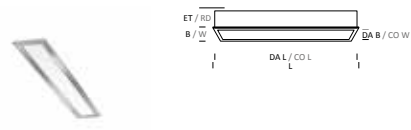

Opalabdeckung, 4000 K, Leuchtgehäuse Edelstahl (V2A) / Opal cover, 4000 K, Luminaire housing stainless steel (V2A)

W	Llm	Llm/W	$\gamma \geq 65^\circ$ cd/m ²	UGR	ET / RD mm	Leuchte / Luminaire standard	DALI
31 W	2840	77	---	23	95	VA3102100-73-40	VA3102100-73-40-DD

Ra 80
LxB / LxW 1150x120 mm, DA / CO 1135x108 mm

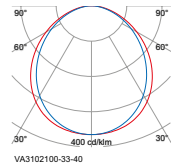
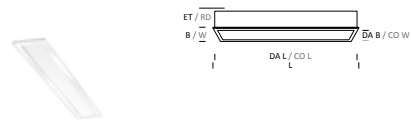

Opalabdeckung, 4000 K, Leuchtgehäuse weiß / Opal cover, 4000 K, Luminaire housing white

W	Llm	Llm/W	$\gamma \geq 65^\circ$ cd/m ²	UGR	ET / RD mm	Leuchte / Luminaire statisch	DALI
31 W	2840	77	---	23	95	VA3102100-33-40	VA3102100-33-40-DD

Ra 80
LxB / LxW 1150x120 mm, DA / CO 1135x108 mm

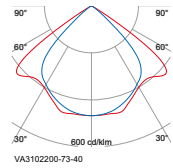
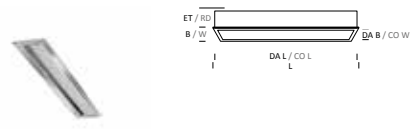

Parabollamellenraster, 4000 K, Leuchtgehäuse Edelstahl (V2A) / Parabolic louvre, 4000 K, Luminaire housing stainless steel (V2A)

W	Llm	Llm/W	$\gamma \geq 65^\circ$ cd/m ²	UGR	ET / RD mm	Leuchte / Luminaire standard	DALI
31 W	3590	97	<1500	18	95	VA3102200-73-40	VA3102200-73-40-DD

Ra 80
LxB / LxW 1150x120 mm, DA / CO 1135x108 mm

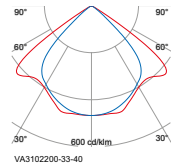
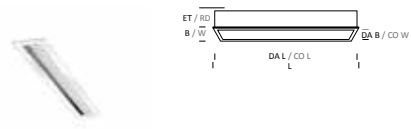

Parabollamellenraster, 4000 K, Leuchtgehäuse weiß / Parabolic louvre, 4000 K, Luminaire housing white

W	Llm	Llm/W	$\gamma \geq 65^\circ$ cd/m ²	UGR	ET / RD mm	Leuchte / Luminaire standard	DALI
31 W	3590	97	<1500	18	95	VA3102200-33-40	VA3102200-33-40-DD

Ra 80
LxB / LxW 1150x120 mm, DA / CO 1135x108 mm

Variatic

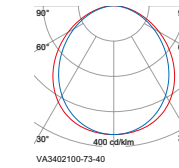
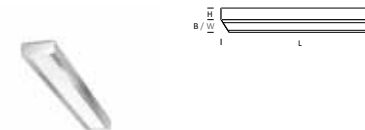

Opalabdeckung, 4000 K, Leuchtgehäuse Edelstahl (V2A) / Opal cover, 4000 K, Luminaire housing stainless steel (V2A)

W	Llm	Llm/W	$\gamma \geq 65^\circ$ cd/m ²	UGR	Leuchte / Luminaire standard	DALI
31 W	2840	77	---	23	VA3402100-73-40	VA3402100-73-40-DD

Ra 80
LxBxH / LxWxH 1125x145x50 mm

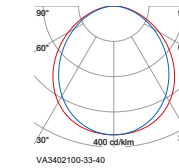
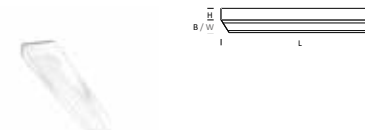

Opalabdeckung, 4000 K, Leuchtgehäuse weiß / Opal cover, 4000 K, Luminaire housing white

W	Llm	Llm/W	$\gamma \geq 65^\circ$ cd/m ²	UGR	Leuchte / Luminaire standard	DALI
31 W	2840	77	---	23	VA3402100-33-40	VA3402100-33-40-DD

Ra 80
LxBxH / LxWxH 1125x145x50 mm

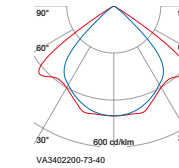
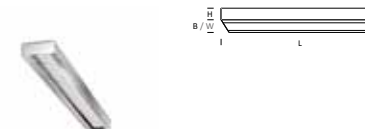

Parabollamellenraster, 4000 K, Leuchtgehäuse Edelstahl (V2A) / Parabolic louvre, 4000 K, Luminaire housing stainless steel (V2A)

W	Llm	Llm/W	$\gamma \geq 65^\circ$ cd/m ²	UGR	Leuchte / Luminaire standard	DALI
31 W	3590	97	<1500	18	VA3402200-73-40	VA3402200-73-40-DD

Ra 80
LxBxH / LxWxH 1125x145x50 mm

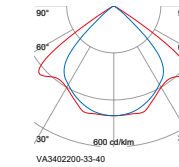
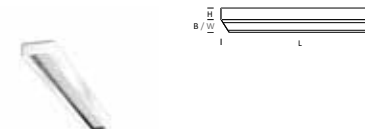

Parabollamellenraster, 4000 K, Leuchtgehäuse weiß / Parabolic louvre, 4000 K, Luminaire housing white

W	Llm	Llm/W	$\gamma \geq 65^\circ$ cd/m ²	UGR	Leuchte / Luminaire standard	DALI
31 W	3590	97	<1500	18	VA3402200-33-40	VA3402200-33-40-DD

Ra 80
LxBxH / LxWxH 1125x145x50 mm

Ersetzen Sie den Index -40 (4000 K) durch -30 (3000 K), lichttechnische Daten im Produktbereich auf www.wila.com
Use index -40 (4000 K) or -30 (3000 K), photometric data in the „products“ on www.wila.com

Smart Lighting Drahtlose Lichtregelung auf Anfrage / Wireless light control on request

Variatic

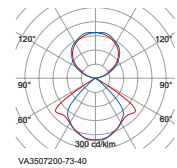
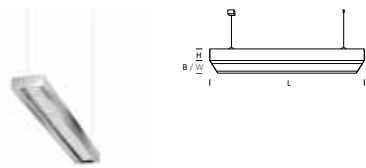

Parabollamellenraster, 4000 K, direkt-/indirektstrahlend, Leuchtgehäuse Edelstahl (V2A) / Parabolic louvre, 4000 K, direct-indirect beam, luminaire housing stainless steel (V2A)

W	Llm	Llm/W	$\gamma \geq 65^\circ$ cd/m ²	UGR	Leuchte / Luminaire standard	DALI
61 W	7100	106	<1500	14	VA3507200-73-40	VA3507200-73-40-DD

Ra 80

LxBxH / LxWxH 1125x145x50 mm

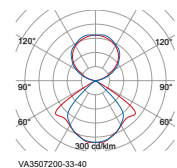
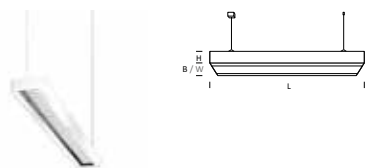

Parabollamellenraster, 4000 K, direkt-/indirektstrahlend, Leuchtgehäuse weiß / Parabolic louvre, 4000 K, direct-indirect beam, luminaire housing white

W	Llm	Llm/W	$\gamma \geq 65^\circ$ cd/m ²	UGR	Leuchte / Luminaire standard	DALI
61 W	7100	106	<1500	14	VA3507200-33-40	VA3507200-33-40-DD

Ra 80

LxBxH / LxWxH 1125x145x50 mm

Leuchte komplett mit Pendelset, Anschlussleitung und Deckenbaldachin

Ersetzen Sie den Index -40 (4000 K) durch -30 (3000 K), lichttechnische Daten im Produktbereich auf www.wila.com

Luminaire complete with suspension set, connection cable and ceiling canopy

Use index -40 (4000 K) or -30 (3000 K), photometric data in the „products“ on www.wila.com

Smart Lighting Drahtlose Lichtregelung auf Anfrage / Wireless light control on request



Projekt / Project: Gymnasium Grünwald, München, Deutschland / Munich, Germany
Planung / Planning: Lichttechnik & Design Hubert Saegmüller, Starnberg
Fotografie / Photography: Eberhard Franke, München / Munich

Smart Lighting

Einfachste drahtlose Lichtsteuerung
Easiest Wireless Light Control



Einfache Kostenreduktion

Nutzen Sie die Möglichkeit von Smart Wireless Lighting, um im Vergleich zu Ihrer konventionellen Beleuchtungsanlage die Installations-, Energie- und Inbetriebnahmekosten spürbar zu senken.

Weniger Installationskosten mit Smart Wireless Lighting

-50%

im Vergleich zu DALI Beleuchtungsanlagen

- Reduktion Verdrahtungsaufwand durch Wegfall zusätzlicher Steuerleitungen, wie z.B. bei DALI oder DMX Anlagen
- Systemerweiterungen oder Veränderungen ohne erforderliche Verkabelung möglich
- Reduktion Inbetriebnahmekosten, da kein PC und keine Programmierkenntnisse erforderlich sind
- Reduzierung Wartungskosten durch optionale Fernwartung

Weniger Energiekosten mit Smart Wireless Lighting

-70%

im Vergleich zu T5 Beleuchtungsanlagen

- Kostenreduktion durch präsenzabhängiges und timergesteuertes Lichtmanagement
- Längere Lebensdauer durch optimierte Nutzungsdauer
- Einsparung Energiekosten durch effizienteste LED Technologie

Weniger Inbetriebnahmekosten mit Smart Wireless Lighting

-90%

im Vergleich zu Standard Beleuchtungsanlagen

- Einfache Anpassung der Lichtszenen mit kostenloser App
- Beleuchtung ohne Techniker per Smartphone an die jeweilige Raumnutzung anpassbar

Easy Cost Reduction

Make use of Smart Wireless Lighting to noticeably cut installation, energy and commissioning costs against your conventional illumination system.

Lower installation costs with Smart Wireless Lighting

-50%

compared to DALI lighting systems

- Less wiring work since additional control leads like for DALI or DMX systems, for example, are rendered superfluous
- Systems can be extended or changed without the need for wiring
- Commissioning costs are reduced as neither PCs nor programming know-how is required
- Maintenance costs are minimised by a remote-maintenance option

Lower energy costs with Smart Wireless Lighting

-70%

compared to T5 lighting systems

- Costs are cut by presence-dependent and timer-controlled light management
- Longer service life due to optimised operation times
- Energy costs are lowered thanks to highest-efficiency LED technology

Lower commissioning costs with Smart Wireless Lighting

-90%

compared to standard lighting systems

- Light scenes can easily be changed with a free App
- Lighting can be adapted to changing room purposes by Smartphone without a technician

Projekt / Project: HVB Tower, München, Deutschland / Munich, Germany
 Architektur / Architecture: Henn Architekturbüro, München / Munich
 Lichtplanung / Lighting Design: Schmidt König Lichtplaner, München / Munich
 Elektroplanung / Electro-planning: Ingenieurbüro Knab, München / Munich
 Fotografie / Photography: HGEsch, Hennef

Einfache Planung

Mit Smart Wireless Lighting können Sie das Licht individuell auf die Anwendung anpassen, rund um die Uhr, selbst wenn die Raumnutzung morgen anders ist.

Easy Planning

Smart Wireless Lighting allows you to adapt illumination individually to the application, around the clock, even if the room purpose changes between morning and evening.



Präsenzerfassung

Licht nach Bedarf durch Sensorintegration.

Presence detection

Light by demand thanks to integrated sensors.



Kalender- und Timerfunktionen

Zeitplanung möglich durch interne Uhr und Kalender.

Calendar and timing functionalities
Built-in clock and calendar enable timing.



Manuelle Szenenwahl

Gespeicherte Szenen können schnell aufgerufen und an die Raumnutzung angepasst werden.

Manual scene selection

Stored scenes can be called up and adapted to the room use quickly.



Lichtfarbe und Helligkeit

Abhängig von den eingesetzten Leuchten kann die Lichtfarbe individuell zwischen 2700 K und 6500 K gewählt und die Intensität zwischen 1% und 100% gewählt werden.

Luminous colour and brightness level

Depending on the luminaires used the luminous colour can be individually adjusted between 2700 K and 6500 K and intensity between 1% and 100%.



Anpassung bei geänderter Nutzung

Steuerung Einzelleuchten und Gruppen per App jederzeit an die Nutzung anpassbar. Einfache nachträgliche Erweiterungen durch drahtlose Installation.

Adjustment to changed purpose

The control of single and groups of luminaires via App can be adapted to the use any time. Wireless installation makes subsequent extensions easy.



Einfache Inbetriebnahme und Anpassung

Sie müssen kein Experte sein - durch die benutzerfreundliche und kostenfreie App für Apple und Android wird die Inbetriebnahme Ihrer Beleuchtungsanlage zum Kinderspiel. Und falls doch Fragen aufkommen, sind ausführliche Tutorials vorhanden.

Easy commissioning and adjustment

You do not have to be an expert - through the easy to use and free app for Apple and Android, the commissioning of your lighting system is a breeze. And if questions arise, detailed tutorials are available.

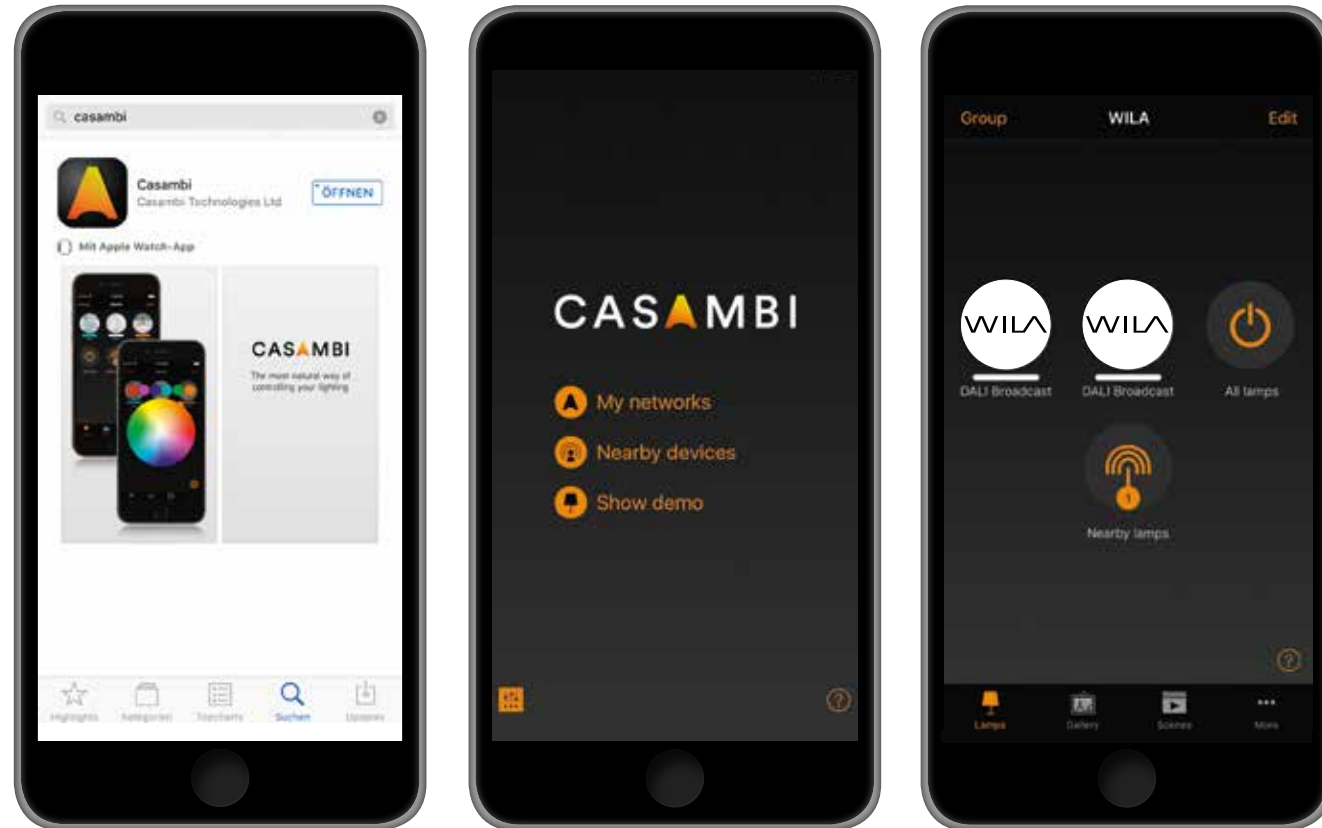

1. Kostenlose App laden

Laden Sie die kostenlose Casambi App aus dem Apple App Store oder Google Play herunter.

1. Download Free App

Download free App from the Apple App Store or Google Play.



2. Leuchten suchen

Schalten Sie die mit den Casambi Modulen ausgestatteten Leuchten ein und öffnen Sie die App. Diese erkennt nun automatisch alle entsprechenden Leuchten.

2. Search Luminaires

Switch on the luminaires fitted with Casambi modules and open the App. The App will now automatically identify all corresponding luminaires.

4. Leuchten steuern

Nun können Sie die Leuchten benennen, Fotos zuordnen und mit der Steuerung beginnen.

4. Touch and Smile

Now you can name luminaires, assign photos and start controlling.

3. Leuchten in Betrieb nehmen

Klicken Sie auf die Leuchten zur Inbetriebnahme. Casambi ordnet diese automatisch einem Netzwerk zu und öffnet die Bedienoberfläche für Leuchten.

3. Commission Luminaires

Click the luminaires for commissioning. Casambi automatically assigns them to a network and opens the user interface for luminaires.



Einfache individuelle Lichtlösung

Das gesamte WILA LED Produktprogramm ist Smart Wireless Lighting geeignet! Neben dem aktuellen Produktportfolio sind auch bereits installierte LED-Leuchten Update fähig.

Simply individual light solution

WILA's complete range of LED products is suitable for Smart Wireless Lighting! In addition to the current product portfolio, now even already installed LED luminaires can be update-enabled.

Einfach bessere Sensorik

Licht nach Bedarf durch Sensorintegration

Passend zur Lichtsteuertechnologie Casambi bietet WILA Präsenzsensoren zur Reduktion der Energiekosten an. Eine umfangreiche Auswahl an Linsen, ermöglicht es den Erfassungsbereich des Präsenzmelders optimal auf die jeweilige Raumsituation anzupassen. Dieser reicht von 2,4 bis 12 m Raumhöhe und kann eine Fläche von bis zu 144m² abdecken. Auch gibt es spezielle Linsen-Abdeckungen, die eine individuelle Anpassung des Erfassungsbereiches ermöglichen. Über die Integrierte Timerfunktion kann die Zeitspanne in Schritten von 1-30 Minuten bis zum Abschalten der Beleuchtung festgelegt werden. Die Sensoren verfügen über verschiedenste An- und Einbauoptionen. Die Flex-PIR-Sensoren können sowohl allein stehend als auch in einem Casambi-Steuernetzwerk arbeiten. Projektbezogen ist auch eine Integration abhängig vom Leuchtentyp möglich. Sprechen Sie uns bitte für eine detaillierte Planung an.

Simply better sensor technology

Light on demand through sensor integration

Suitable for lighting control technology Casambi, WILA offers presence sensors to reduce energy costs. An extensive selection of lenses makes it possible to optimally adapt the detection range of the presence detector to the respective room situation. This ranges from 2.4 to 12 m ceiling height and can cover an area of up to 144m². There are also special lens covers, which allow an individual adjustment of the detection area. The built-in timer function can be used to set the time in 1-30 minute increments until the lights are turned off. The sensors have a wide variety of mounting and installation options. The Flex PIR sensors can work either alone or in a Casambi control network. Project related, integration is also possible depending on the luminaire type. Please contact us for a detailed planning.

Wir unterstützen Sie bei der Planung
Für die Planung Ihrer Smart Wireless Lighting Lichtlösung unterstützt Sie unser kompetenter Vertrieb vor Ort zusammen mit unserer Projektierungsabteilung. Projektbezogen können wir gemeinsam eine individuelle Produktlösung entwickeln.

We assist you in planning
Our expert local sales team can assist you in planning your Smart Wireless Lighting solution in cooperation with our project planning department. We would also be delighted to jointly develop individual product solutions for your specific projects.

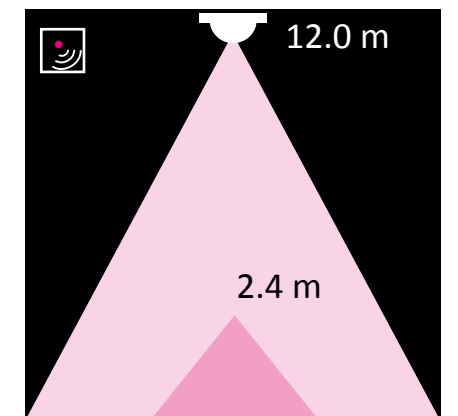

Einfach bessere System-Technologie

Smart Wireless Lighting setzt auf den hohen Entwicklungsstandard und die große Verbreitung vom Technologiespezialisten Casambi. Dies gibt Ihnen Systemsicherheit - sowohl heute als auch morgen.

Simply Better System Technology

SmartWireless Lighting relies on the high development standard and widespread acceptance of technology expert Casambi. This ensures system security for you – both today and tomorrow.

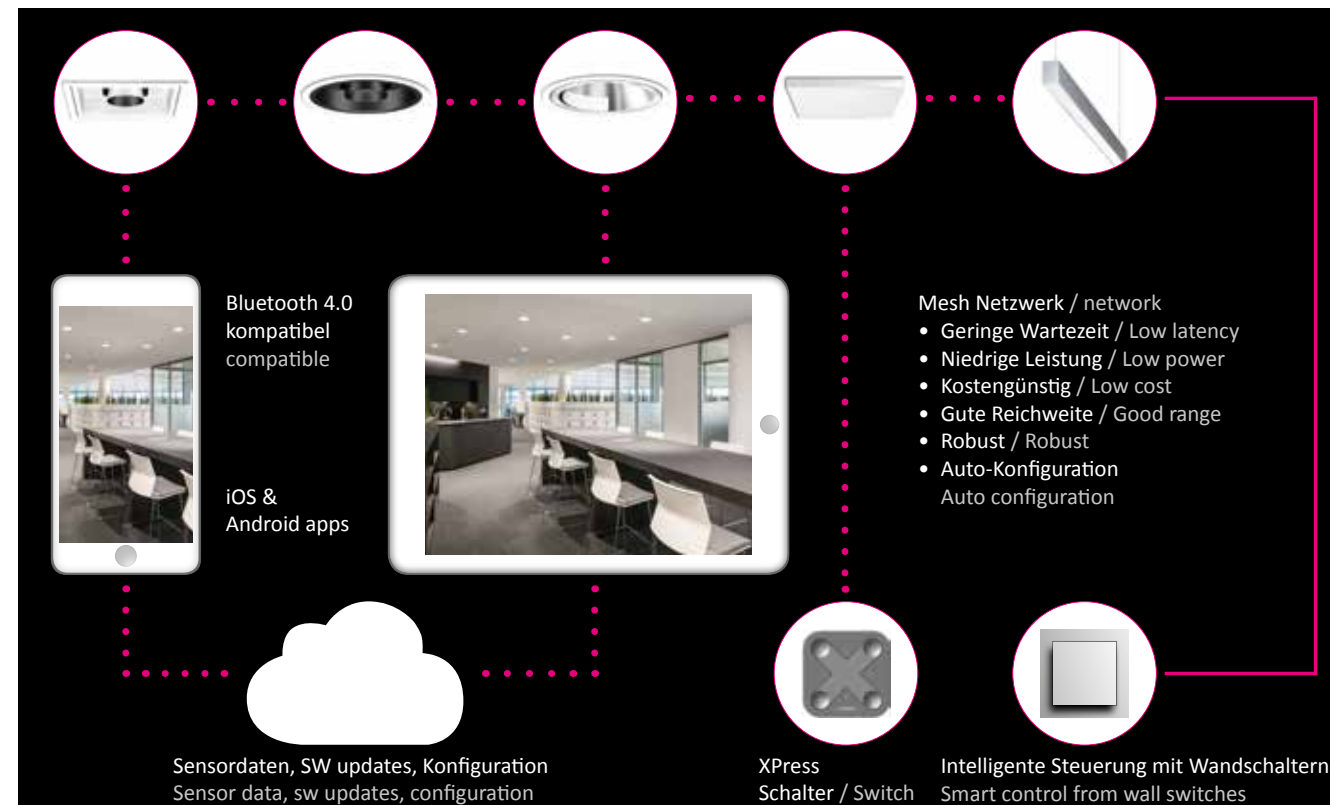

CASAMBI

Casambi ist die einfachste drahtlose Lichtsteuerungstechnologie weltweit mit höchstem Beleuchtungs- und Bedienungskomfort. Dafür wurde Casambi mit der Auszeichnung „Controls Product of the Year 2016“ von Lux Live ausgezeichnet.

Die Bedienung erfolgt mit einer kostenlosen App. Smart Wireless Lighting setzt auf Casambi als Technologiepartner. Dadurch haben Sie Teilhabe an einer dynamischen Entwicklung auf bewährte „mainstream“ Technologie für moderne Smartphones und Tablets.

IoT - Casambi bringt so die Beleuchtung in das Internet of Things (IoT). Jedes iOS oder Android Smartphone kann als Verbindungsglied in die IP-Welt genutzt werden. So können Sie Ihre Beleuchtungsanlage von überall auf der Welt steuern und aktuelle Betriebszustände einsehen.

Kostenlose Updates - Die Casambi App wird über das Internet durch automatische Updates ständig auf dem neuesten Stand gehalten. Firmware Updates für die Leuchten können direkt per Bluetooth in das Casambi Netzwerk übertragen werden. Dies geschieht nach Ihrer Freigabe vollkommen selbstständig und bedarf keinerlei zusätzlichem Aufwand. Nach dem Einrichten oder Updaten der Anlage kann das System auch vollkommen ohne Internetanbindung arbeiten. So bleibt Ihre Beleuchtungsanlage ständig aktuell und zukunftssicher.

Bedienelemente für höchsten Komfort - Zur Bedienung per App können Sie ein Smartphone, Tablet oder eine Smartwatch benutzen. Zusätzlich kann das Ein- und Ausschalten über alle gängigen Schalter erfolgen. Für mehr Komfort steht Ihnen der drahtlose und magnetische Xpress Schalter zur Verfügung. Hierdurch entfällt jeglicher Montageaufwand.

Casambi is the world's simplest wireless lighting control technology boasting ultimate convenience for both lighting and handling. For this Casambi was awarded the "Controls Product of the Year 2016" by Lux Live. The system is controlled with a free App. Smart Wireless Lighting relies on Casambi as a technology partner. This allows you to buy into a dynamic technical development for proven mainstream technology based on modern Smartphones & tablets.

IoT - This means - Casambi takes lighting into the Internet of Things (IoT). Any iOS or Android Smartphone can be used as a connection to this IP world. This allows you to control your illumination system and check its current operating mode from anywhere in the world.

Free updates - The Casambi App is constantly updated through automatic updates via the Internet. Firmware updates for the luminaires can be transmitted by Bluetooth directly to the Casambi Network. After you have given your consent this even happens entirely automatically and involves no additional workload. Once the system is set-up or updated, it can even operate without being connected to the web. This means your lighting system is always up to date and future proof.

Control elements for ultimate ease of use - You can use a Smartphone, tablet or Smartwatch for App-based operation. In addition to this, the system can be switched on and off by all customary switches. For extra convenience you have the wireless and magnetic Xpress switch at your disposal. This renders any mounting efforts superfluous.

Bluetooth Low Energy 4.0 - Smart Wireless Lighting ist einfach überall ohne Internet verfügbar dank fortschrittlicher drahtloser Lichtregelung basierend auf Bluetooth Low Energy (BLE). Da nahezu jedes Smart Device heutzutage bereits ein Bluetooth Schnittstelle besitzt, kann die Beleuchtungsanlage vollkommen ohne zusätzliche Geräte wie Gateways oder Router gesteuert werden. Das senkt die Kosten und eliminiert Fehlerquellen. Die Verbindungsqualität von BLE ist besonders stabil dank automatischem „Frequency Hopping“. Im Gegensatz zu Wifi oder Zigbee erkennt das System automatisch Störungen und Interferenzen auf der aktuell genutzten Frequenz. Völlig unbemerkt wird die Sendefrequenz dann in ein benachbartes und störungsfreies Band verschoben.

Mesh Netzwerk - Mesh Netzwerk und Algorithmen sorgen für einen Abgleich zwischen den Leuchten, Bedien-elementen und Sensoren im Netzwerk. Dabei werden Informationen von jedem einzelnen Knotenpunkt weitergegeben. Jeder Knotenpunkt dient automatisch auch als Repeater und leitet das Funksignal an benachbarte Knoten weiter. Somit gehören Reichweitenprobleme wie bei klassischen Funksystemen praktisch der Vergangenheit an. Sollte eine Verbindung dennoch getrennt werden, liegt die Intelligenz weiterhin in den anderen Punkten. Dank permanenter Synchronisation stellt sich das System selbstständig wieder her, dies führt zu höchster Zuverlässigkeit im System. Ein weiterer Vorteil ist die permanente Verbindung, ohne Internet und ohne Gateway, was Systemausfälle ebenfalls vermeidet.

Technische Möglichkeiten

Ansteuerung von bis zu 3 DALI LED-Treibern pro Modul, mit DALI Repeater bis zu 64 Module
Bis zu 127 Leuchtengruppen individuell programmierbar. Anzahl parallel existierender Netzwerke unbegrenzt, dadurch auch keine Einschränkungen bei der Gesamtzahl der Leuchten
Verwaltung von Gruppen und Lichtszenen Kalender- und Timerfunktionen
Steuerung der Lichtfarbe und Dimmung
Integration Bewegungssensoren

Technical possibilities

Control of up to 3 DALI LED drivers per module - with a DALI Repeater up to 64 modules
Up to 127 groups of luminaires can be programmed individually. The number of parallel networks is unlimited and therefore the total quality of luminaires is unlimited too.
Management of groups and light scenes and calendar and timer functions
Control of luminous colour and dimming
Integration of movement sensors

Passwortgeschützt - Passwörter verhindern den ungewollten Zugriff von außen auf das Netzwerk und die Parameter. Casambi bietet 4 Optionen ein Netzwerk zu teilen. So hat entweder nur derjenige Zugriff, der es eingerichtet hat, es wird ein Administrator mit seiner E-Mail und einem Passwort festgelegt oder der Zugriff erfolgt über ein Besucherpasswort. Auch kann das Netzwerk so eingerichtet werden, dass jeder Zugriff hierauf hat, Änderungen jedoch nur mit dem Administrator Passwort erfolgen können.

Bluetooth Low Energy 4.0 - Smart Wireless Lighting is available just about anywhere without Internet connection thanks to progressive wireless lighting control based on Bluetooth Low Energy (BLE). Since almost every Smart Device comes with a Bluetooth interface today, the lighting system can be controlled without any additional devices such as gateways or routers. This reduces costs and eliminates sources of error. The quality of the BLE connection is particularly stable thanks to automatic Frequency Hopping. In contrast to WiFi or Zigbee the system automatically identifies perturbations and interferences on the currently used frequency. The transmission frequency is then imperceptibly shifted to a neighbouring and interference-free band.

Mesh network - Mesh network and algorithms ensure a balance between the luminaires, control elements and sensors within the network. Here information is passed on from each individual node. Each node also automatically serves as a repeater and relays the signal to neighbouring nodes. This means the kind of range problems experienced with classic radio-based systems are a thing of the past. Should a connection be severed nevertheless, the intelligence still rests with the other nodes. Thanks to permanent synchronisation the system auto-restores itself, which results in higher system reliability. Another benefit is the permanent connection without Internet and without gateway, which also avoids system breakdown.

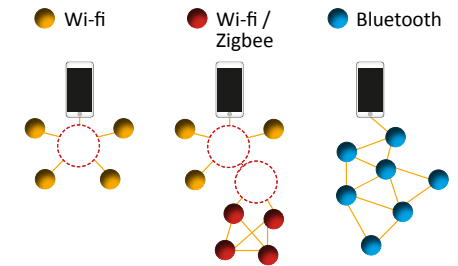

iBeacon - Casambi Module verfügen bereits über iBeacon Transmitter, die bei Bedarf aktivierbar sind. Hierdurch wird die Position des Kunden erfasst und er erhält Hinweise, z.B. zu Sonderangeboten in seiner direkten Umgebung, auf sein Smartphone. Auch kann die Beleuchtung eingesetzt werden, zur Wegführung und zur Akzentuierung.

iBeacon - Casambi modules already feature iBeacon transmitters, which can be activated upon demand. This makes it possible to identify shoppers' location and they are sent information on special bargains in their immediate vicinity via Smartphone. Lighting can also be used for guidance and providing accents.



Zubehör

Accessories

Betriebstechnik: intelligent

Um ein Höchstmaß an Flexibilität zu ermöglichen, sind viele Betriebsgeräte nicht Bestandteil der LED Downlights. Um später Fehler beim Anschluss zu vermeiden, verfügen die Leuchten und Betriebsgeräte über eine farbliche Codierungen und verpolungssichere Steckverbinder. Dies ist ein deutliches Sicherheitsplus beim elektrischen Anschluss.



Operation Technique: intelligent

To ensure the highest possible degree of flexibility, many control gears are not part of LED Downlights. To avoid errors during connection, both, luminaires and control gears, are colour-coded and come with polarity protected plug-type connectors. This ensures significantly safer electrical connections.

Betriebsgeräte, extern / external Driver



alphabet, Tentec, statisch, mit Netzweiterleitung / alphabet, Tentec, standard, with loop-in-function

L mm	B / W mm	H mm	Notlichttauglich Suitable for emergency light	Sicherungsautomat Circuit breaker	Netzklemme Connector	Artikelnummer Article number
163	83	35	Ja / Yes	B16: 30, C16: 51	3 x 2.5	83752-DV
180	32	32	Ja / Yes	B16: 48, C16: 80	5 x 2.5	83761-DV
141	43	30	Ja / Yes	B16: 48, C16: 80	5 x 2.5	83762-DV
141	43	30	Ja / Yes	B16: 48, C16: 80	5 x 2.5	83763-DV
180	32	32	nein / No	B16: 48, C16: 80	5 x 2.5	83764-DV
141	43	30	nein / No	B16: 48, C16: 80	5 x 2.5	83765-DV
144	47	32	Ja / Yes	B16: 39, C16: 66	5 x 2.5	83766-DV
159	79	33	Ja / Yes	B16: 52, C16: 52	5 x 2.5	83767-DV
115	34	19	Ja / Yes	B16: 27, C16: 45	5 x 2.5	83770-DV
141	43	30	Ja / Yes	B16: 48, C16: 80	5 x 2.5	83771-DV
163	83	35	Ja / Yes	B16: 30, C16: 51	5 x 2.5	83772-DV
160	82	34	Ja / Yes	B16: 11, C16: 22	5 x 2.5	83776-DV
200	70	31	Ja / Yes	B16: 115, C16: 115	3 x 2.5	83777-DV
220	85	31	Ja / Yes	B16: 55, C16: 55	3 x 2.5	83778-DV
220	85	31	Ja / Yes	B16: 55, C16: 55	3 x 2.5	83779-DV
200	70	31	Ja / Yes	B16: 115, C16: 115	3 x 2.5	83780-DV

alphabet, Tentec, statisch, ohne Netzweiterleitung / alphabet, Tentec, standard, without loop-in-function

L mm	B / W mm	H mm	Notlichttauglich Suitable for emergency light	Sicherungsautomat Circuit breaker	Netzklemme Power terminal	Artikelnummer Article number
163	83	35	Ja / Yes	B16: 30, C16: 51	3 x 2.5	83752
141	43	30	Ja / Yes	B16: 48, C16: 80	3 x 1.5	83761
141	43	30	Ja / Yes	B16: 48, C16: 80	3 x 1.5	83762
141	43	30	Ja / Yes	B16: 48, C16: 80	3 x 1.5	83763
180	32	32	nein / No	B16: 48, C16: 80	3 x 1.5	83764
141	43	30	nein / No	B16: 48, C16: 80	3 x 1.5	83765
144	47	32	Ja / Yes	B16: 39, C16: 66	3 x 1.5	83766
159	79	33	Ja / Yes	B16: 52, C16: 52	3 x 1.5	83767
115	34	19	Ja / Yes	B16: 27, C16: 45	3 x 2.5	83770
141	43	30	Ja / Yes	B16: 48, C16: 80	3 x 1.5	83771
163	83	35	Ja / Yes	B16: 30, C16: 51	3 x 2.5	83772
160	82	34	Ja / Yes	B16: 11, C16: 22	3 x 1.5	83776

Betriebsgeräte, extern / external Driver



alphabet, Tentec, DALI dimmbar, ohne Netzweiterleitung / alphabet, Tentec, DALI dimmable, without loop-in-function

L mm	B / W mm	H mm	Notlichttauglich Suitable for emergency light	Sicherungsautomat Circuit breaker	Netzklemme Connector	Artikelnummer Article number
163	83	35	Ja / Yes	B16: 30, C16: 51	5 x 2.5	83752-DD
180	32	32	Ja / Yes	B16: 48, C16: 80	5 x 1.5	83753-DD
180	32	32	Ja / Yes	B16: 48, C16: 80	5 x 1.5	83754-DD
180	32	32	Ja / Yes	B16: 48, C16: 80	5 x 1.5	83755-DD
180	32	32	Ja / Yes	B16: 48, C16: 80	5 x 1.5	83761-DD
180	32	32	Ja / Yes	B16: 48, C16: 80	5 x 1.5	83762-DD
180	32	32	Ja / Yes	B16: 48, C16: 80	5 x 1.5	83763-DD
159	79	33	Ja / Yes	B16: 52, C16: 52	5 x 1.5	83766-DD
159	79	33	Ja / Yes	B16: 52, C16: 52	5 x 1.5	83767-DD
180	32	32	Ja / Yes	B16: 48, C16: 80	5 x 1.5	83768-DD
180	32	32	Ja / Yes	B16: 48, C16: 80	5 x 1.5	83769-DD
145	51	30	Ja / Yes	B16: 160, C16: 160	5 x 1.5	83770-DD
180	32	32	Ja / Yes	B16: 48, C16: 80	5 x 1.5	83771-DD
163	83	35	Ja / Yes	B16: 30, C16: 51	5 x 2.5	83772-DD
124	79	22	Ja / Yes	B16: 15, C16: 25	5 x 2.5	83776-DD
220	85	31	Ja / Yes	B16: 55, C16: 55	5 x 2.5	83779-DD

alphabet, Tentec, DALI dimmbar, mit Netzweiterleitung / alphabet, Tentec, DALI dimmable, with loop-in-function

L mm	B / W mm	H mm	Notlichttauglich Suitable for emergency light	Sicherungsautomat Circuit breaker	Netzklemme Connector	Artikelnummer Article number
163	83	35	Ja / Yes	B16: 30, C16: 51	5 x 2.5	83752-DD-DV
180	32	32	Ja / Yes	B16: 48, C16: 80	7 x 2.5	83753-DD-DV
180	32	32	Ja / Yes	B16: 48, C16: 80	7 x 2.5	83754-DD-DV
180	32	32	Ja / Yes	B16: 48, C16: 80	7 x 2.5	83755-DD-DV
180	32	32	Ja / Yes	B16: 48, C16: 80	7 x 2.5	83761-DD-DV
180	32	32	Ja / Yes	B16: 48, C16: 80	7 x 2.5	83762-DD-DV
180	32	32	Ja / Yes	B16: 48, C16: 80	7 x 2.5	83763-DD-DV
159	79	33	Ja / Yes	B16: 52, C16: 52	7 x 2.5	83766-DD-DV
159	79	33	Ja / Yes	B16: 52, C16: 52	7 x 2.5	83767-DD-DV
180	32	32	Ja / Yes	B16: 48, C16: 80	7 x 2.5	83768-DD-DV
180	32	32	Ja / Yes	B16: 48, C16: 80	7 x 2.5	83769-DD-DV
145	51	30	Ja / Yes	B16: 160, C16: 160	7 x 1.5	83770-DD-DV
180	32	32	Ja / Yes	B16: 48, C16: 80	7 x 2.5	83771-DD-DV
163	83	35	Ja / Yes	B16: 30, C16: 51	7 x 2.5	83772-DD-DV
124	79	22	Ja / Yes	B16: 15, C16: 25	7 x 2.5	83776-DD-DV
200	70	31	Ja / Yes	B16: 100, C16: 100	5 x 2.5	83777-DD-DV
220	85	31	Ja / Yes	B16: 21, C16: 42	5 x 2.5	83778-DD-DV
220	85	31	Ja / Yes	B16: 21, C16: 42	5 x 2.5	83779-DD-DV
200	70	31	Ja / Yes	B16: 100, C16: 100	5 x 2.5	83780-DD-DV



L mm	B / W mm	H mm	Notlichttauglich Suitable for emergency light	Sicherungsautomat Circuit breaker	Netzklemme Connector	Artikelnummer Article number
------	----------	------	---	--------------------------------------	-------------------------	---------------------------------

WarmDim Transformator / WarmDim Transformer						
185	43	30	Ja / Yes	B16: 11, C16: 22	3 x 2.5	83782

Nero Accent 350 mA, statisch						
115	34	19	Ja / Yes	B16: 27, C16: 45	3 x 2,5	83756

Nero Accent 350 mA, statisch, IP67						
122	36	25	Nein / No	B16: 20, C16: 20	3 x 1,5	83734

Nero Accent 350 mA, DALI dimmbar						
179	31	32	Ja / Yes	B16: 48, C16: 80	3 x 1,5	83733

LED Puck 500 mA, statisch						
125	79	22	Ja / Yes	B16: 15, C16: 25	3 x 2,5	83746

LED Puck 500 mA, DALI dimmbar						
125	79	22	Ja / Yes	B16: 15, C16: 25	5 x 2,5	83747

Betriebsgeräte, extern / external Driver



Transparency Baldachinset, DALI dimmbar, eigenständiges Betriebsgerät

Transparency canopy set, DALI dimmable, standalone unit						
L mm	B / W mm	H mm	Notlichttauglich Suitable for emergency light	Sicherungsautomat Circuit breaker	Netzklemme Connector	Artikelnummer Article number
235	150	31	Ja / Yes	B16: 12, C16: 24	7 x 2.5	80718-DD-DV
235	150	31	Ja / Yes	B16: 11, C16: 22	7 x 2.5	80722-DD-DV



Transparency Baldachinset, DALI dimmbar, Betriebsgerät in Baldachin integriert

Transparency canopy set, DALI dimmable, unit integrated in canopy						
L mm	B / W mm	H mm	Notlichttauglich Suitable for emergency light	Sicherungsautomat Circuit breaker	Netzklemme Connector	Artikelnummer Article number
497	110	42	Ja / Yes	B16: 12, C16: 24	7 x 2.5	80717-DD-DV
497	110	42	Ja / Yes	B16: 11, C16: 22	7 x 2.5	80719-DD-DV



Transparency Baldachinset, PT, eigenständiges Betriebsgerät

Transparency canopy set, PT, standalone unit						
L mm	B / W mm	H mm	Notlichttauglich Suitable for emergency light	Sicherungsautomat Circuit breaker	Netzklemme Connector	Artikelnummer Article number
402	112	44	Ja / Yes	B16: 11, C16: 22	7 x 2.5	80722-PT-DV



Transparency Baldachinset, PT, Betriebsgerät in Baldachin integriert

Transparency canopy set, PT, unit integrated in canopy						
L mm	B mm	H mm	Notlichttauglich Suitable for emergency light	Sicherungsautomat Circuit breaker	Netzklemme Connector	Artikelnummer Article number
497	110	42	Ja / Yes	B16: 11, C16: 22	7 x 2.5	80719-PT-DV



Transparency Baldachinset, standard, eigenständiges Betriebsgerät

Transparency canopy set, standard, standalone unit						
L mm	B mm	H mm	Notlichttauglich Suitable for emergency light	Sicherungsautomat Circuit breaker	Netzklemme Connector	Artikelnummer Article number
402	112	44	Ja / Yes	B16: 12, C16: 24	5 x 2.5	80718-DV
235	150	31	Ja / Yes	B16: 11, C16: 22	5 x 2.5	80722-DV



Transparency Baldachinset, statisch, Betriebsgerät in Baldachin integriert

Transparency canopy set, standard, unit integrated in canopy						
L mm	B mm	H mm	Notlichttauglich Suitable for emergency light	Sicherungsautomat Circuit breaker	Netzklemme Connector	Artikelnummer Article number
497	110	42	Ja / Yes	B16: 12, C16: 24	5 x 2.5	80717-DV
497	110	42	Ja / Yes	B16: 11, C16: 22	5 x 2.5	80719-DV

Montagetechnik

WILA bietet ein umfangreiches Sortiment an Montagezubehör für unterschiedliche Anforderungen: z.B. Betonarmaturen zur einfachen Montage von Downlights in Betondecken, Neigungsadapter für Anbauleuchten bei unterschiedlichen Deckenschrägen und spezielle Montageringe zur bündigen Integration in Standarddecken. Sprechen Sie uns hierzu an.

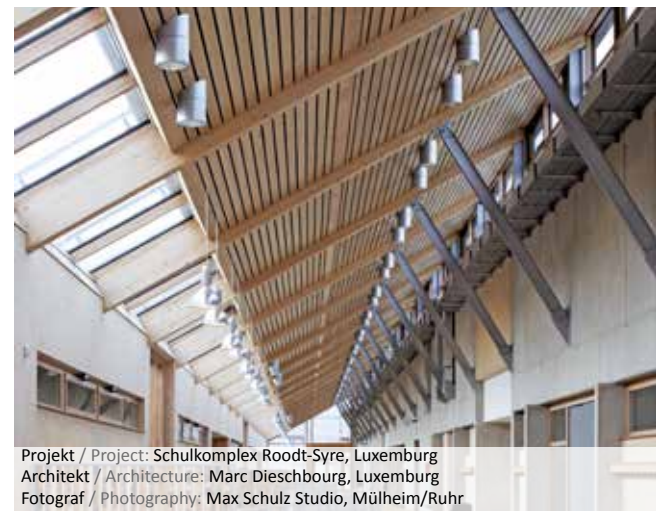

Projekt / Project: Schulkomplex Roodt-Syre, Luxemburg
Architekt / Architecture: Marc Dieschbourg, Luxemburg
Fotograf / Photography: Max Schulz Studio, Mülheim/Ruhr

Mounting Technique

WILA offers an extensive range of mounting accessories for diverse requirements: for instance, concrete mounting boxes for easy mounting of Downlights in concrete ceilings, inclination adaptors for surface-mounted luminaires for various ceiling inclinations and special mounting rings for flush integration into standard ceilings. Please contact us personally.



Betonarmatur für Betondecken
Concrete mounting boxes



Einbautiefenreduziererring
Reducing recessed depth ring

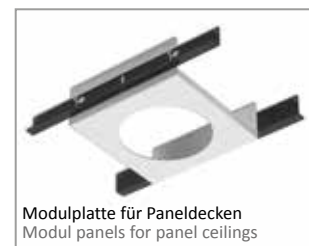

Modulplatte für Paneldecken
Modul panels for panel ceilings

Betonarmatur, für quadratische Leuchten / Concrete mounting box for square luminaires

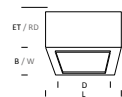

Betonarmatur für quadratische Leuchten, Deckeneinbau

Concrete mounting box for square luminaires, recessed ceiling mounted

Größe / Dimension	L mm	B / W mm	ET / RD mm	H mm	Artikelnr. / Article no.
Q08	335	335	175	18	88084Q08
Q10	335	335	175	18	88084Q10
Q15	335	335	175	18	88084Q15

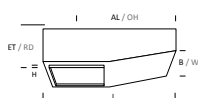

Betonarmatur für quadratische Leuchten, Deckeneinbau, rechteckig, asymmetrisch

Concrete mounting box for square luminaires, recessed ceiling mounted, rectangular, asymmetrical

Größe / Dimension	L mm	B / W mm	ET / RD mm	AL / OH mm	H mm	Artikelnr. / Article no.
Q15	280	237	90	173	15	88078Q15
Q18	310	267	90	190	20	88078Q18
Q18	594	355	180	405	20	88083Q18
Q10	594	335	175	415	18	88085Q10
Q15	495	270	155	365	18	88085Q15
Q18	510	300	175	365	18	88085Q18
Q10	594	335	200	215	18	88088Q10
Q15	594	335	200	215	18	88088Q15
Q18	594	335	200	215	18	88088Q18

Betonarmatur, für runde Leuchten / Concrete mounting box for round luminaires

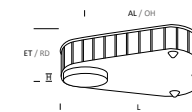

Betonarmatur für runde Leuchten, Deckeneinbau, Kreissegment

Concrete mounting box for round luminaires, recessed ceiling mounted, circular segment

Größe / Dimension	L mm	ET / RD mm	AL / OH mm	H mm	Artikelnr. / Article no.
R13	480	165	345	35	88080R13
R15	480	165	345	35	88080R15
R18	480	165	345	35	88080R18

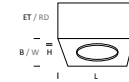

Betonarmatur für runde Leuchten, Deckeneinbau, quadratisch

Concrete mounting box for round luminaires, recessed ceiling mounted, square

Größe / Dimension	L mm	B / W mm	ET / RD mm	H mm	Artikelnr. / Article no.
R10	335	335	175	18	88084R10
R15	335	335	175	18	88084R15

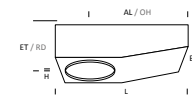

Betonarmatur für runde Leuchten, Deckeneinbau, rechteckig, asymmetrisch

Concrete mounting box for round luminaires, recessed ceiling mounted, square, asymmetrical

Größe / Dimension	L mm	B / W mm	ET / RD mm	AL / OH mm	H mm	Artikelnr. / Article no.
R10	594	335	175	415	18	88083R10
R18	594	355	180	415	18	88083R18
R10	594	335	200	215	18	88089R10
R15	594	335	200	215	18	88089R15
R18	594	335	200	215	18	88089R18

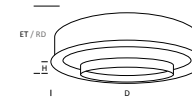

Betonarmatur für runde Leuchten, Deckeneinbau, rund

Concrete mounting box for round luminaires, recessed ceiling mounted, round

Größe / Dimension	D mm	ET / RD mm	H mm	Artikelnr. / Article no.
R18	360	120	40	88038R18
R15	360	150	40	88045R15
R18	360	150	40	88045R18
R15	360	200	40	88076R15
R18	360	200	40	88076R18
R15	360	90	35	88078R15
R18	360	90	35	88078R18

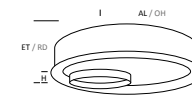

Betonarmatur für runde Leuchten, Deckeneinbau, rund, asymmetrisch

Concrete mounting box for round luminaires, recessed ceiling mounted, round, asymmetrical

Größe / Dimension	D mm	ET / RD mm	AL / OH mm	H mm	Artikelnr. / Article no.
R05	160	130	120	30	88021R05
R08	200	140	142	30	88022R08
R15	360	120	205	40	88038R15
R10	260	165	215	30	88053R10
R13	260	200	150	40	88054R13

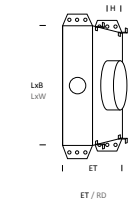

Betonarmatur für runde und quadratische Leuchten, Wandeinbau

Concrete mounting box for round and square luminaires, recessed wall mounted

Größe / Dimension	L mm	B / W mm	ET / RD mm	H mm	Artikelnr. / Article no.
	160	130	75	20	88090R03
	160	130	75	20	88090R05

Individuelle Projektlösungen

Maßgeschneidert auf Kundenwunsch

Lassen Sie sich inspirieren. Dies Kapitel stellt anhand ausgewählter Beispiele projektspezifische Lösungen vor. Als spezialist für individuelle Lichtlösungen, verfügt WILA über eine hauseigene Projektteilung.

Individual Product Solutions

Geared to customer wishes

Let us inspire you. This chapter uses selected examples to present project-specific solutions. As a specialist in individual lighting solutions WILA operates an in-house project department.

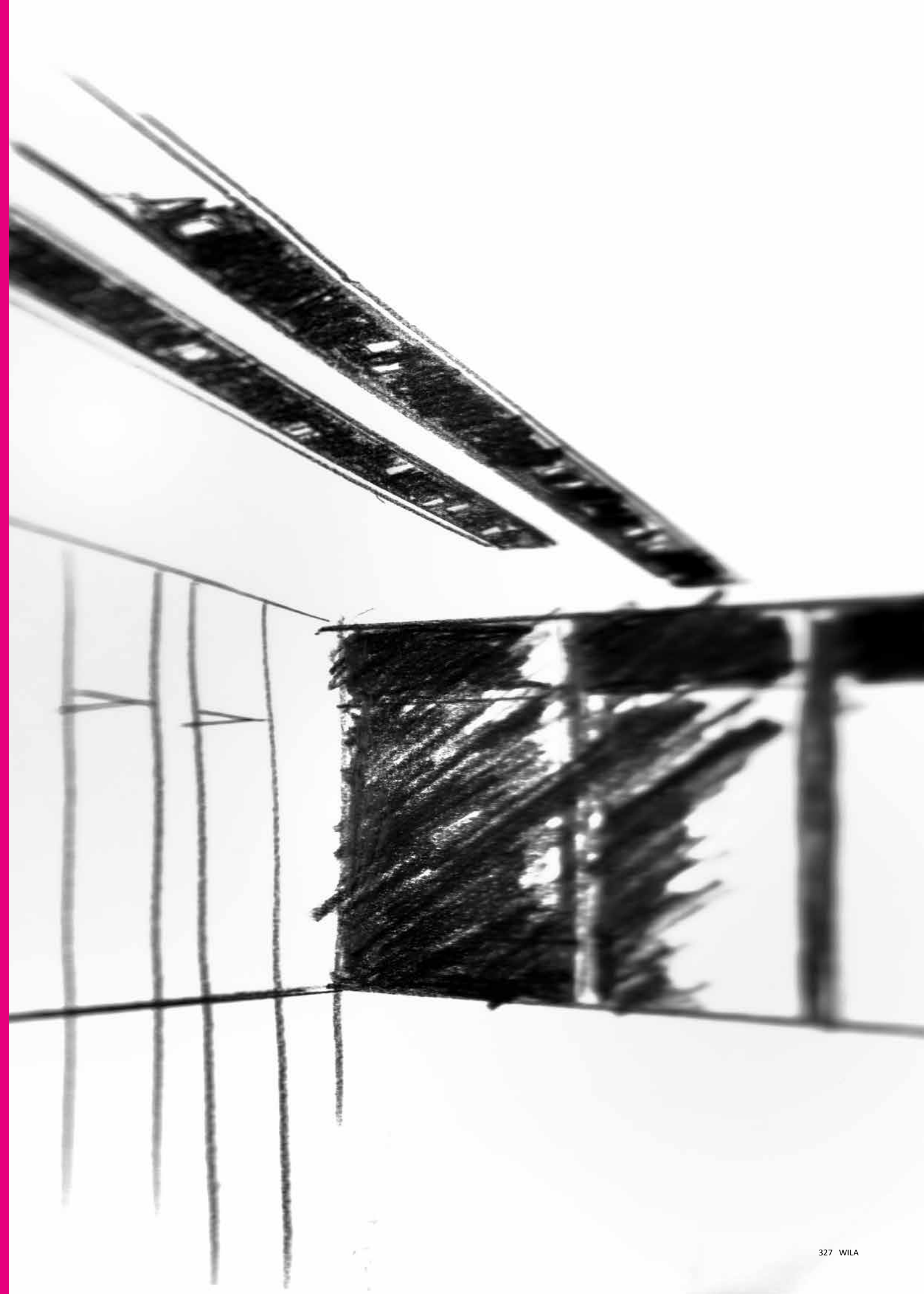

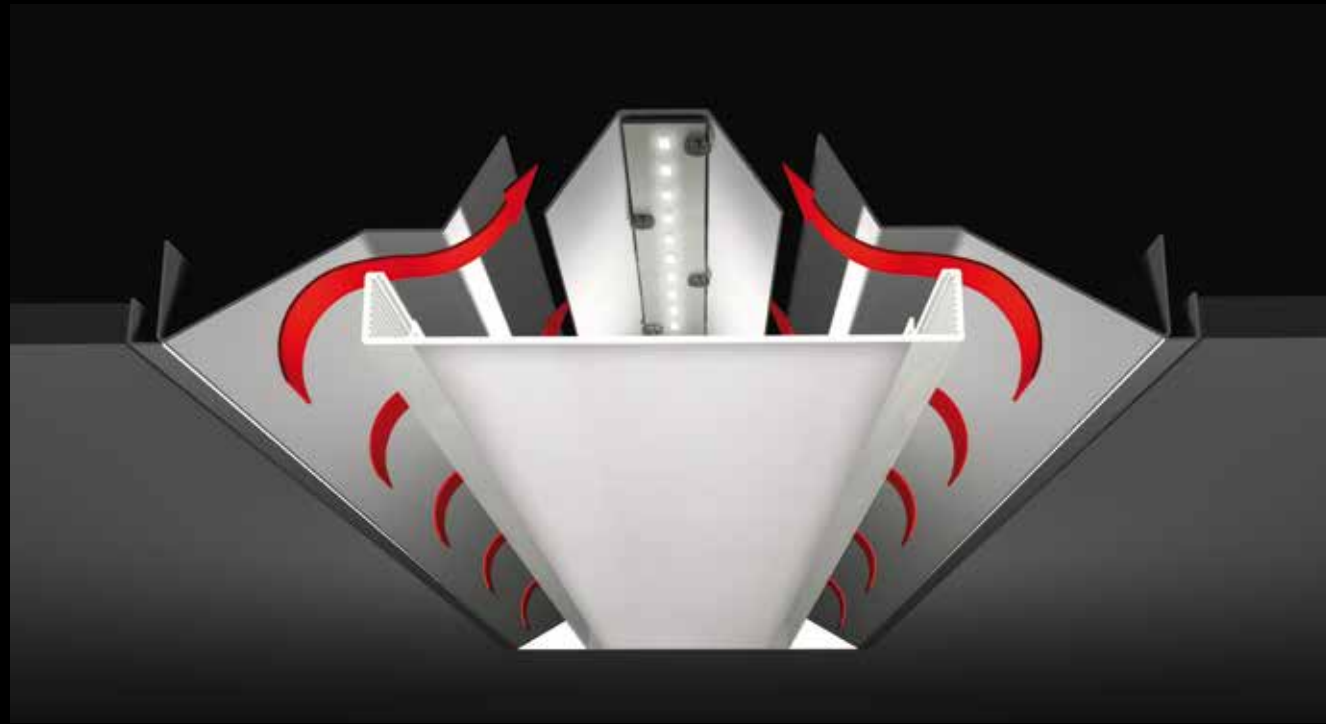

Klimatechnik

Kombination von Licht- und Klimatechnik in nur einem Gehäuse

Die unauffällig integrierte Klimafunktion in der Deckeneinbauleuchte für Systemdecken, sorgt für ein aufgeräumtes Deckenbild. Die Luft wird hierbei seitlich an der lichttechnischen Einheit vorbeigeführt. Neben dem klaren visuellen Gesamtbild wird so zusätzlich das Leuchtmittel gekühlt, was zu einer optimalen Betriebstemperatur und hierdurch zu mehr Lichtleistung bei höherer Lebensdauer der Lampe führt.

Projekt oben: St Andrew Square, Edinburgh, Großbritannien

Bestückung LED 34 W, Ra 80 4000 K, 3390 Llm, 100 Llm/W, UGR 19
DALI dimmbar
Mikroprismenabdeckung zur richtungsneutralen Leuchtenanordnung

Abmessungen L 1199 x B 299 x H 70 mm

Air-Handling Technology

A combination of light and air-handling technology in one housing discreetly integrated air handling capability within the recessed ceiling luminaire helps to keep the ceilings free of additional components. A tidy ceiling is achieved by ducting the air through the fitting, which also has a secondary cooling effect on the luminaire. Optimising the temperature results in increased output and longer lamp life in the fitting.

Project above: St. Andrew Square, Edinburgh, Great Britain

Lamp LED 34 W, Ra 80 4000 K, 3390 Llm, 100 Llm/W, UGR 19
DALI dimmable
Micro prism cover for non-directional luminaire arrangement

Dimensions L 1199 x B 299 x H 70 mm



Projekt / Project: Helicon, London, Großbritannien / Great Britain
Planung / Consultant: Hoare Lea
Fotografie / Photography: Redshift Photography

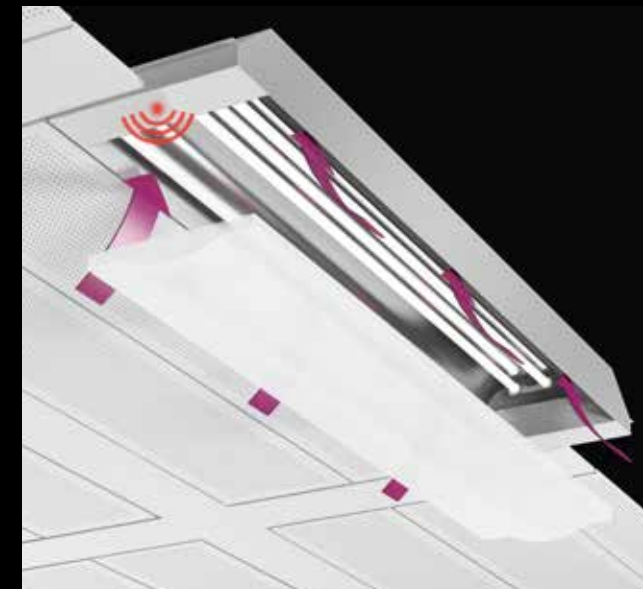

Projekt / Project: 5 New Street, London, Großbritannien / Great Britain
Lichtplanung / Lighting Design: GIA Equation, London
Fotografie / Photography: Philip Durrant, London

Bestückung / Lamp LED

Abmessungen / Dimensions Länge 625, 1200 bis 1400 mm, Breite 625, 275 - 870 mm / Length 625, 1200 to 1400 mm, Width 625, 275 - 870 mm



Flexibel und Multifunktional

Wechselnde Ausstellungen und Inszenierungen erforderten ein flexibles Beleuchtungskonzept. Für die Umsetzung diente dem Lichtplaner Ralf Schoofs hierbei ein speziell in Zusammenarbeit mit WILA entwickelter, multifunktionaler Lichtkanal. Perfekt an dieser Grundidee war die Kombination der Beleuchtung mit weiteren Gebäudefunktionen, wie Rauchmelder, Sprinkler, Klimafunktionen und Notlicht. Zusätzlich unterstreicht sie, in ihrer Klarheit und Gradlinigkeit durch die Integration, die neue Architektur.

Flexible and Multifunctional

Temporary exhibitions and stagings require a flexible lighting concept that puts people, the space and the exhibits in the limelight. Serving as a tool for Ralf Schoofs' implementation was a custom, multi-functional lighting duct developed in cooperation with luminaire manufacturer WILA. The basic idea was perfect because it combined illumination with other building functions such as smoke detection, sprinklers, air-conditioning and emergency lighting. Additionally, it underlines the new architecture with its clear-cut and straightforward integration.



Projekt / Project: DRIVE. Volkswagen Group Forum, Berlin, Deutschland / Germany
Architektur / Architecture: Professor Christoph Mäckler Architekten, Frankfurt am Main
Ausbauplanung Innenarchitektur / Interior Design: Kubix, Berlin
Lichtplanung / Lighting Design: RHEIN LICHT Beratende Lichtplaner Düsseldorf
Bauherr / Building Owner: Volkswagen Immobilien GmbH
Medienplanung / Media Planning: Macom Medientechnik, Stuttgart
Fotografie / Photography: Ansgar Maria van Treek, Düsseldorf

Optimal angepasster Ausstrahlungswinkel

Projektspezifisch wurde die Lichtkante auf der Wand bewusst durch einen speziell entwickelten Reflektor nach unten versetzt, um keine Schatten durch Sprinkler oder andere Gebäudetechnik auf diese zu projizieren. Was sonst nur mit einem linearen Wandfluter gelingt, konnte so mit einer Downlight-Anordnung perfekt realisiert werden. Dies war auch deshalb entscheidend, damit die Montagerichtung der Lichtkanäle im ganzen Gebäude einheitlich umgesetzt werden konnte. Formal ist der Wandfluter in der Unteransicht nicht von den Downlights aus der WILA Produktfamilie alphabet zono zu unterscheiden. Dadurch lassen sich die unterschiedlichen Beleuchtungsfunktionen optisch durchgängig im Lichtkanal kombinieren.

Tailored Beam Angle

For this specific project the light edge on the wall was deliberately shifted downwards by a specially developed reflector to prevent sprinklers or other building technology systems from casting any shadows on the walls. In this way the desired effect - otherwise only achievable with a linear wallwasher - could be perfectly achieved with a Downlight. This was also key to achieving a uniform and consistent installation direction of the light lines across the whole building. In terms of shape the wallwasher seen from below cannot be distinguished from the Downlights of WILA's product family alphabet zono. This means that various lighting functions can be combined in the light line with a perfect look.

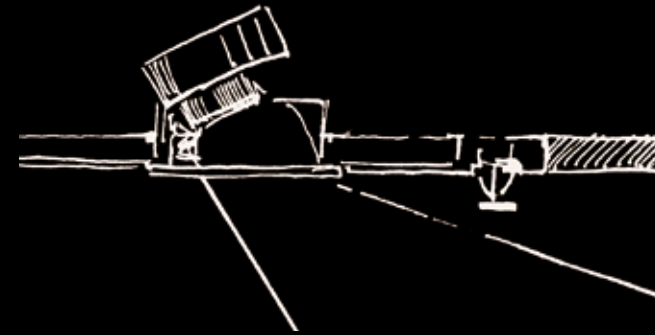

Projekt / Project: DRIVE. Volkswagen Group Forum, Berlin, Deutschland / Germany
siehe Vorseite / see previous page



Linsen-Wandfluter zur Akzentuierung von Wandzonen

Mittels der Linse lassen sich projektspezifisch Wandzonen akzentuieren. Hierbei wird das Licht gezielt auf die zu Beleuchtende Fläche gelenkt. Die spezielle Konstruktion verhindert Streulicht in den Raum. Optisch unterscheidet sich der Linsen-Wandfluter in der Unteransicht hierbei nicht vom Downlight. Das Ergebnis ist ein homogenes Deckenbild.

Bestückung LED 20 W, 4000 K, Ra > 98

Abmessungen Länge x Breite 127 x 127 mm oder Durchmesser 127 mm, Deckenausschnitt 120 mm

Lens wallwashers for accentuating vertical zones

With the help of the lens vertical zones can be accentuated in line with project needs. Here the light is selectively directed to the area to be illuminated. The special layout prevents any stray light in the room. In terms of looks the lens wallwasher looks exactly the same as the Downlight - resulting in a homogeneous ceiling look.

Lamp LED 20 W, 4000 K, Ra > 98

Dimensions Length x width 127 x 127 mm or diameter 127 mm, Ceiling cut-out 120 mm

Projekt / Project: Grand Optical, Belgien und Eye Wish, Niederlande / Grand Optical, Belgium and Eye Wish, Netherlands
Lichtplanung / Lighting Design: WILA
Fotografie / Photography: Mathilde Dusol, Niederlande / Netherlands

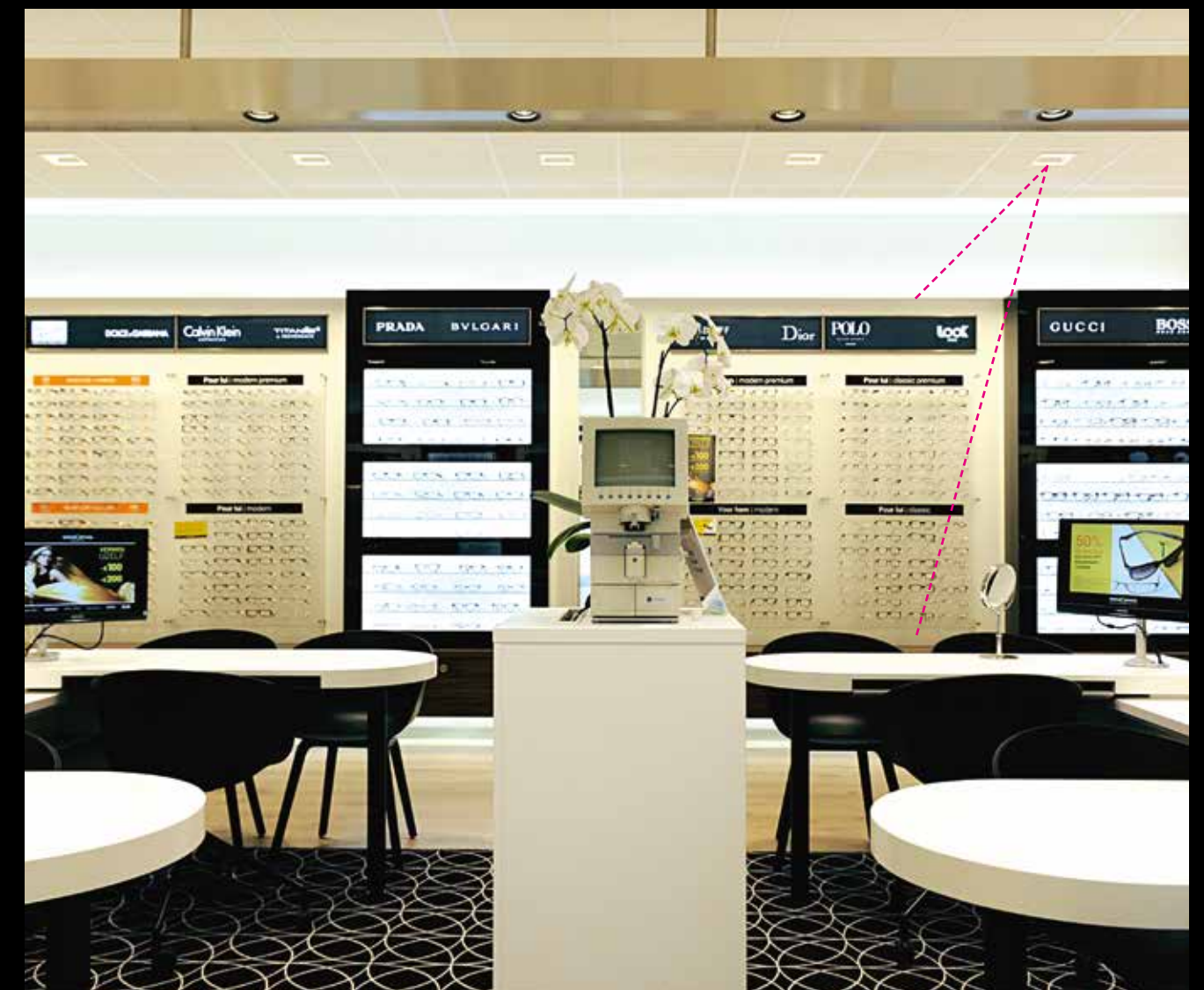

Vertikale-Beleuchtung

Vertikale Beleuchtungsstärke kombiniert mit hohem Sehkomfort

Datacenter stellen besondere Anforderungen an die Beleuchtung in Bezug auf die vertikalen Beleuchtungsstärken. Hierbei spielt es keine Rolle, ob es sich um Speichermedien oder klassische Bücherregale handelt. Neben ausgefeilter Reflektortechnik können auch eigens geformte Lichtoptiken diese anspruchsvolle Aufgabe lösen. In diesem Fall kamen lineare LED Anbauleuchten mit einer exakt berechneten gewölbten Opalscheibe zum Einsatz. Hierbei streut die Opalscheibe das Licht angenehm auf die Objekte.

Bestückung LED 3020 Llm, 74 Llm/W, Blue LEDs mit Remote Phosphor Technology

Vertical Illumination

Datacentre Lighting - Uniform vertical illumination and high visual comfort

Datacentres present a special lighting requirements as regards vertical illuminance. Regardless of the medium either electronic or traditional bookshelves, the light level on these vertical surfaces is often more important than that directed onto the traditional work plane. Only unique fittings are able to solve this demanding problem. LED surface or suspended luminaires with a precise concave micro prism combine to produce a visually comfortable but highly targeted light distribution.

Lamp LED 3020 Llm, 74 Llm/W, Blue LEDs with remote phosphor technology



Vertikale Akzentuierung

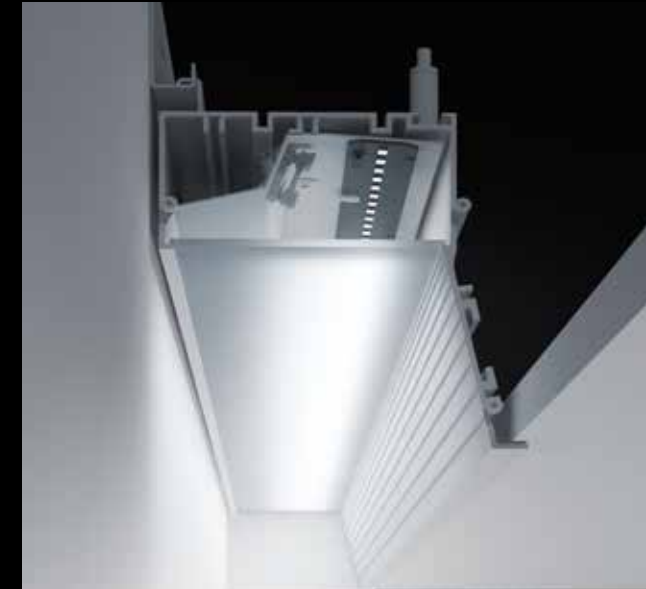

Streiflicht zur Akzentuierung von vertikalen Flächen

Wallgrazer leiten das Licht fast senkrecht und gleichmäßig von oben an der Wandfläche herab. Strukturen in der Oberfläche werden so gezielt betont und erzeugen eine individuelle Raumatmosphäre. Die Montage erfolgt versetzt in der Decke im direkten Übergang zur Wand. Die Lichtquelle bleibt unsichtbar und es werden störende Direktblendungen vermieden. Ein schöner Nebeneffekt ist die freibleibende Deckenfläche zur Installation der Grundbeleuchtung und Akzentuierung.

Vertical Accentuation



Distribution for Highlighting vertical Surfaces

Wall grazers emit light evenly almost perpendicular to the fitting, grazing the wall surface highlighting and enhancing the texture, creating an individual room atmosphere. Mounted in the ceiling flush with the wall, the light source remains hidden avoiding glare and keeping the ceiling free for general illumination or accent lighting.

Projekt / Project: Büro in Canary Wharf, London, Großbritannien / Office in Canary Wharf, London / Great Britain
Lichtplanung / Lighting Design: Hilson Moran
Fotografie / Photography: Chris Hill - Flux Films



Lineare Wandflutung

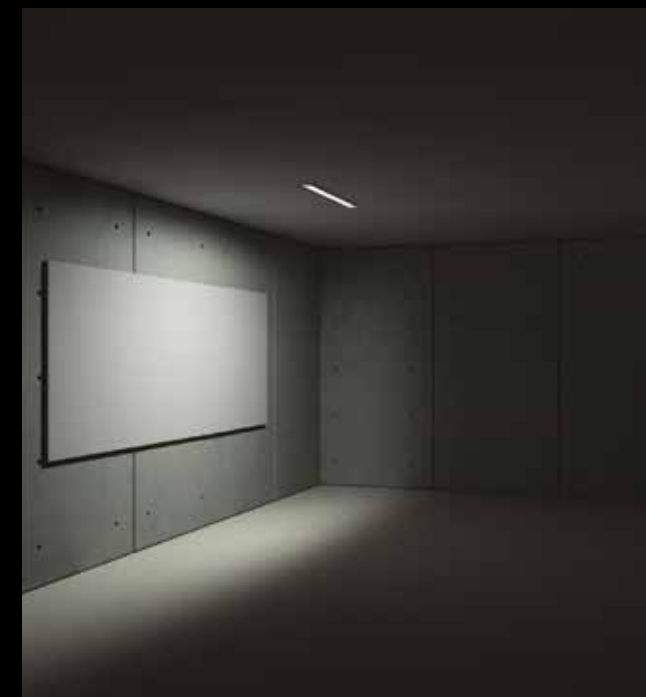

Linear wallwashing

Aufgrund der Bauform des Wandfluters wird das Licht breit auf die vertikale Fläche gelenkt. In diesen Bereichen erhalten Sie eine perfekte Ausleuchtung, die zudem bei großen Längen sehr wirtschaftlich ist.

Bestückung LED 13 W, 4000K, 1000 Llm, DALI dimmbar

Abmessungen Länge 600 mm, Breite 240mm, Einbautiefe 100 mm

Due to the wallwasher design the light is directed to vertical surfaces in a wide beam. The illumination of these areas you get is perfect and also economical, especially over a long distance.

Lamp LED 13 W, 4000K, 1000 Llm, DALI dimmable

Dimensions Length 600 mm, width 240 mm, recessed depth 100 mm





Kombination von Licht und Akustikelementen

Orte mit einem großen Besucheraufkommen benötigen eine gute Akustik und Beleuchtung. Die Kombination von Elementen zur Geräuschreduktion mit entsprechenden Beleuchtungselementen ist daher die perfekte Lösung. Zusätzlich ergeben sich individuelle Lösungen für ein strukturiertes und visuell harmonisches Deckenbild.

Combination of Light and Acoustic Elements

Places with a high footfall require good acoustics and proper illumination. The combination of noise-dampening and lighting elements is therefore a perfect solution. In addition to this, there are custom solutions for a well-structured and visually harmonious ceiling appearance.

Projekt / Project: Heathrow Airport, Terminal 4, London, Großbritannien / Great Britain
Architektur / Architecture: 3D Reid, UK
Planer / Electrical Design: Tim Downey und Pinniger & Partners, Godstone
Leuchten / Luminaires: Sonderleuchten mit Notlichtfunktion / Special solution with emergency light function

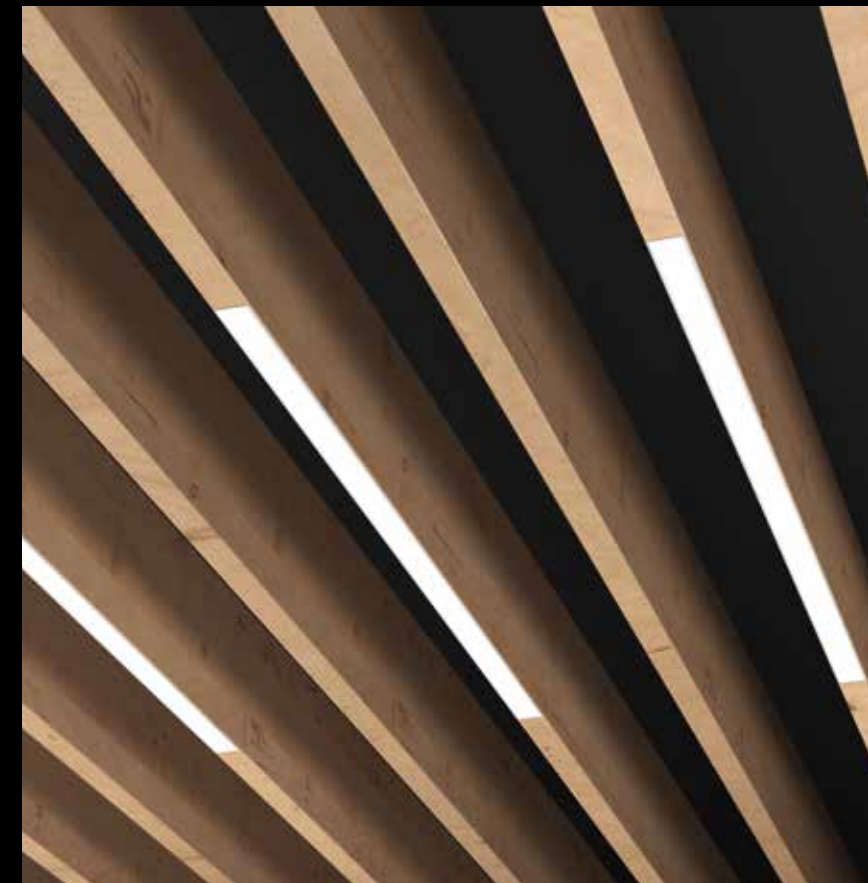

Kombination von linearen Lichtlösungen mit akustischen Elementen

Aufgrund der geringen Profilbreite lassen sich die linearen Leuchten direkt mit den akustischen Deckenelementen kombinieren. Optisch schließen die Elemente dadurch auf der Unterkante ab.

Alternativ können die linearen Beleuchtungselemente aber auch zwischen den Deckenelementen positioniert werden.

Klassisch ist die Kombination mit Anbau-Downlights oder Pendelleuchten. Bei einer exakten Planung enden die Leuchten bündig mit der Unterkante der Deckenelemente.

Leuchten: Sonderleuchte Linic 50 mit LED

Combination of linear lighting solutions with acoustic elements.

Due to their reduced profile width these linear luminaires can be combined immediately with the acoustic ceiling elements. The elements therefore look as if their bottom edges were flush.

Alternatively, the linear lighting elements can also be placed between the ceiling elements.

A classic combination: with surface-mounted or pendent luminaires. With precise planning the luminaires are flush with the bottom edge of the ceiling elements.

Luminaire: Project Solution Linic 50 with LED

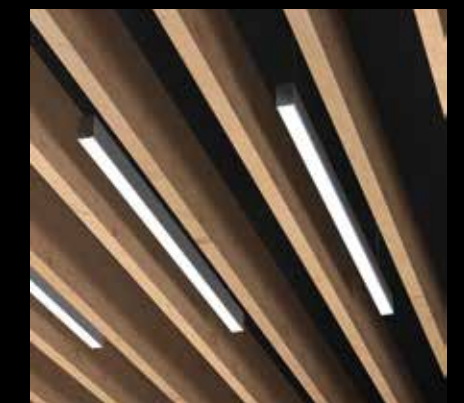



Deckenintegration von Hochleistungslichttechnik Ceiling integration of High-performance Lighting Technology



Flexible Montagesysteme für ein aufgeräumtes Deckenbild
Deckenanbauleuchten sind immer dann interessant, wenn eine Installation in der Decke nicht möglich ist oder die Montagekosten gering sein sollen. Baulich sind jedoch gerade in Atrien spezielle Befestigungssysteme erforderlich. Hierfür bietet WILA maßgeschneiderte Lösungen für ein aufgeräumtes Deckenbild an.

Kraftvolles LED Licht aus großen Höhen
Atrien zeichnen sich meistens durch große Höhen aus - dies setzt eine kraftvolle Beleuchtung voraus. Mehr als eine Alternative zu Hochdruck-entladungslampen bilden High Power LED Downlights mit bis zu 7000 Lm. Diese stellen auch eine besondere Herausforderung an das Wärmemanagement dar. Die 2-teiligen Gehäuse mit getrennter Betriebsgeräteeinheit ermöglichen dank optimaler Kühlung hohe Leistungen bei langer Lebensdauer.

Bestückung High Power LED, 3000 - 7000 Lm, 4000 K, Ra > 80

Abmessungen Durchmesser 210 - 255 mm, Höhe 255 - 280 mm

Flexible mounting systems
Ceiling surface mounted luminaires are always interesting when recessed installation is prohibitive due to construction or cost constraints. Structural mounts specific to each atrium's construction are generally required for in this application which is why WILA offers bespoke solutions for seamless integration.

Powerful LED light for high mounting applications
Atriums are mostly characterised by great height, something that requires higher powered lighting solutions. Typically solved with high pressure discharge lamps, these 7000 lm downlights are well up to task. A 2-part unit which separates the LED module and the control gear helps manage the thermal challenge, whilst an optimised heat sink ensures both driver and LED can produce high performance and deliver a long service life. Instant turn on and dimming capabilities set this apart from traditional lamp sources.

Lamp High Power LED, 3000 - 7000 Lm, 4000 K, Ra > 80,

Dimensions Diameter 210 - 255 mm, Height 255 - 280 mm



Ord nende Strukturen

Spezial-Kanäle als unverwechselbares Design-Element

Nach dem Entwurf von Rhein Licht aus Düsseldorf entwickelte WILA ein rahmenloses und deckenbündig integrierbares Linear-Element, das als Träger und ordnender Rahmen für die rhythmisierte Anordnung der quadratischen Downlight-Systeme dient. Paarig gegeneinander versetzt wurden zwei solcher Elemente werkzeuglos in der Decke montiert.

Die Lichtleistung, Gehäuseproportionen und Abmessungen der WILA-Downlights passten ideal zur Aufgabenstellung und wurden als ebenfalls werkzeuglos zu montierende Einheiten geliefert. Aus der mit einer opal-weißen Abdeckung versehenen Lichtaustrittsöffnung der Leuchten-Systeme wird eine Lichtleistung von jeweils 1100 Lumen mit der Farbtemperatur 3000 K ausgekoppelt und eine mittlere Beleuchtungsstärke von 300 Lux erzeugt.

Bestückung LED Downlights 18 W, 1100 lm

Abmessungen Länge: realisiert bis 9,3 m, Breite: 250 mm

Organised Structures

Special channels as a distinctive design element

Based on a design by Rhein Licht from Dusseldorf, WILA developed a frameless linear component which was flush mounted within the ceiling. This unit whilst a feature in itself also provided the support and framework for rhythmically arranged square downlights. Installed completely without tools, the offset pairs add an extra element of style.

The luminous efficiency, fitting size and installation method of WILA's downlights were an ideal match for this project, with each luminaire emitting 1100 lumens at 3000 K through an opal diffusing cover. This created an extremely homogenous mean illuminance of 300 lux in accordance with the specification.

Lamp LED Downlights 18 W, 1100 lm

Dimensions Length: Implemented up to 9.3 m, Width: 250 mm

Projekt / Project: Lanxess Tower, Köln, Deutschland / Cologne, Germany
Architektur / Architecture: HPP Architekten, Düsseldorf
Planung / Consultant: Rhein Licht, Ralf Schoofs, Düsseldorf
Visualisierung/Zeichnungen mit freundlicher Genehmigung von HPP Architekten, Düsseldorf und Rhein Licht, Düsseldorf
Visualization/drawing courtesy of HPP Architects, Dusseldorf and Rhein Licht, Dusseldorf



Uplight mit Lautsprecher

Projektbezogene Wandanbauleuchte und Lautsprecher in identischem Aufbaugeschäuse

Übereinander angeordnete quadratische Strahler lenken das Licht flächig zur Decke. Entwickelt wurden die Wandeinbaustrahler eigentlich zur Bodenbeleuchtung. Umgedreht in ein Anbaugeschäuse integriert, fungieren sie nun als Uplight. Die Decke bleibt so vollkommen unangetastet. Gleichzeitig ist die Wirkung der hellen Decke vergleichbar mit dem natürlichen Tageslicht und erzeugt eine angenehme Raum Atmosphäre. Lautsprecher in dem gleichen Gehäusetyr runden gestalterisch das Gesamtkonzept ab. Das neue lichttechnische und multifunktionale Produktensemble fügt sich harmonisch in die vorhandene Architektur ein.



Uplight with Loudspeaker

Project-related wall-mounted luminaires and loudspeakers in identical housings

Square spotlights arranged on top of each other project light all across the ceiling. These recessed wall luminaires were originally developed for floor lighting. Incorporated into surface-mounted housings the other way round they now act as Uplights. This means the ceilings remain completely intact. At the same time, the effect of the bright ceiling is comparable with natural daylight thereby generating a pleasant room atmosphere. The overall concept is rounded off by loudspeakers in the same type of housing. The new lighting and multi-functional product ensemble harmoniously blend with the existing architecture.

Projekt / Project: Erzbischöfliches Ordinariat München EOM, Deutschland / Archiepiscopal Bishopric Munich, Germany
Lichtplanung / Lighting design: Schmidt König Lichtplaner, München / Munich
Elektroplanung / Electrical Planning: Raible + Partner GmbH & Co. KG, Planungsbüro für Elektro- und Kommunikationstechnik, Ditzingen
Fotografie / Photography: Michael Heinrich, München / Munich



Projekt / Project: ZF Forum Ausstellung, Friedrichshafen
Architektur / Architecture: Büro Münzing, Stuttgart
Lichtplanung / Lighting Design: Light Design Engineering Belzner Holmes, Stuttgart
Fotografie / Photography: Büro Münzing, Stuttgart - Tom Ziara

Leuchten / Luminaires: alphabet zono Downlight R18 60° Tunable White, alphabet spectra R10 12W 40°



BAP tauglich trotz geringer Einbautiefe
Klimakanäle, Sprinklerrohre oder Unterzüge limitieren häufig die Einbautiefe in abgehängten Decken. In diesen Einsatzbereichen sind Downlights mit geringer Einbautiefe der optimale Problemlöser. Eine Besonderheit ist hierbei die Kombination von geringer Einbautiefe mit perfekter Entblendung.

Bestückung LED 23 W, UGR < 19, 4000 K, Ra > 80

Abmessungen Durchmesser 172 mm, Deckenausschnitt 165 mm, Einbautiefe 80 mm

Suitable for VDU workstations despite reduced recessed depth

Air conditioning ducts or sprinkler systems very often limit the recess depth in suspended ceiling systems. In those application areas, Downlights with a lower installation height are the ideal problem solver. A special benefit here is the combination of reduced recessed depth with perfect glare control.

Lamp LED 23 W, UGR < 19, 4000 K, Ra > 80

Dimensions Diameter 172 mm, Ceiling cut-out 165 mm, Recessed depth 80 mm

Markante Deckengestaltung mit integrierten Downlights

In den markanten kegelförmigen Vertiefungen der Ausstellungsfläche des ZI Forums kamen an deren Ende jeweils ein alphabet zono Downlight zur wirtschaftlichen Grundbeleuchtung zum Einsatz. Dank der hocheffizienten Lichtkammer und des lichtdichten Gehäuses sind lichtstarke Lösungen bis 3370 Lm mit Systemeffizienzen bis 142 Lm/W innerhalb der Produktfamilie möglich. Die Illumination der Kegelstumpf-Innenseite erzeugt hierbei eine lebendige Deckenaufhellung, wie sie sonst nur mit direkt/indirekt strahlenden Pendelleuchten möglich gewesen wäre. Die eingesetzten Downlights wurden in der Sonderausführung Tunable White geliefert, hierbei kann Lichtfarbe und Helligkeit unabhängig voneinander dynamisch eingestellt werden. Dies ist ideal bei unterschiedlichen Raumnutzungen, z. B. bei Abendveranstaltungen.

Insgesamt beeindruckt die Ausstellungsflächen im ZF Forum mit einem lebendigen Raumeindruck durch die Kombination von Akzentbeleuchtung mit Flächenbeleuchtung.

Striking ceiling design with integral Downlights

On the exhibition space at ZI Forum one alphabet zono Downlight was installed each at the end of the striking cone-shaped recesses for economic general illumination. Thanks to the highly efficient light chamber and light-proof housing even high-output solutions of up to 3370 Lm with efficiencies of 142 Lm/W are possible with this product family. The illumination of the truncated cones brightens up the ceiling in a way otherwise only possible with direct/indirect pendant luminaires. The Downlights used here were supplied as Tunable White versions where luminous colour and brightness can be adjusted dynamically and independently of each other. This is an ideal solution for varying room uses and evening events.

All in all, the exhibition space at ZF Forum scores points with a vivid room impression thanks to the combination of accent light with surface illumination.



bildschirmarbeitsplatztauglich **UGR < 19**

Einbautiefe nur **80 mm**

suitable for VDU workstations **UGR < 19**

Recessed depth only **80 mm**



Prägnante Lichtzeichen

Gestaltungselement Licht

Da der Bereich auch als überdachte Verbindungszone zwischen Parkhaus und Terminal genutzt wird, war es absolut wichtig, die Sonderstellung als Eingang zum Hotel gestalterisch herauszuarbeiten. Neben der Funktionalität war die Schaffung von Prägnanz durch Lichtzeichen daher elementar.

Tentec zono Einbauleuchten mit dem integrierten Glaszylinder, bilden mit dem runden Trockenbauelement eine Einheit. Hierfür wurde der Trockenbau auf die Leuchten abgestimmt. Für den Lichtplaner Thomas Dreist war optisch wichtig: „Das Glas muss glühen!“ Die Leuchten selbst, schaffen durch die Kombination von opalem Glaszylinder und Reflektortechnik eine ausgewogene Beleuchtungssituation zwischen gerichtetem und diffusem Licht.

Projekt / Project: Sheraton Düsseldorf Airport Hotel, Deutschland / Sheraton Dusseldorf Airport Hotel, Germany
Lichtplanung / Lighting Design: D + P Thomas H. Dreist Architekten Innenarchitekten, Düsseldorf / Dusseldorf
Fotografie / Photography: WILA

Distinctive Light Signs

Design element light

Since this area doubles as a roofed connection zone between the multi-storey car park and terminal it was of primordial importance to highlight the hotel's entrance using design. This is why next to functionality creating a distinctive concourse by way of light "signs" was essential.

Tentec zono recessed luminaires with integral glass cone, forms a unit with the circular dry-walling unit. The dry walling was tuned to the luminaires. For lighting designer Thomas Dreist the looks were key to decision-making: "The glass must glow." Due to the combination of etched glass cone and reflector technology the luminaires themselves provide a balanced lighting situation caught between directed and diffuse light.



Projekt / Project: Müller Markt Heidelberg/Mannheim, Deutschland / Germany
Fotografie / Photography: Bilder mit freundlicher Unterstützung von OSRAM / Courtesy of OSRAM

Harmonische Deckenintegration

Weicher Deckenübergang als Designelement

Die puristisch reduzierte Form der Montageeinheit erzeugt einen harmonisch weichen Übergang zwischen Decke und Downlight. Unterstützt wird die optische Deckenintegration durch die optional bündige Montage. Das System ist geeignet für Metall- oder Gipskartondecken und bietet somit ausreichend Flexibilität bei der Montage. Die Ausstrahlungs-Charakteristik des Downlights bleibt unverändert.

Bestückung LED 50 W, 5000 lm

Abmessungen Durchmesser 140 - 440 mm, Deckenausschnitt 125 - 280 mm



Harmonic Ceiling Integration

Soft transition luminaires create a unique design feature

The pure almost organic shape of the mounting ring creates a soft transition with no harsh angles or lines between luminaire and ceiling; and it does so without inhibiting or affecting the emission characteristics of the luminaire. Integration is further enhanced by flush mount options. Can be used with a variety of ceiling materials including metal and plasterboard, providing appropriate flexibility across multiple areas or projects.

Lamp LED 50 W, 5000 lm

Dimensions Diameter 140 - 440 mm, Ceiling cut-out 125 - 280 mm

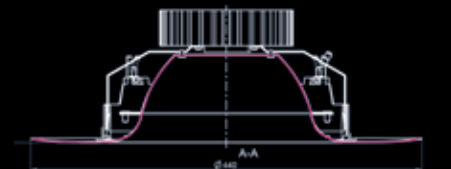



Montagelösungen für Betondecken

Flaches Erscheinungsbild mit hohem Sehkomfort
Im Erdgeschoss der Blavatnik Schule liegen zwei hufeisenförmige Hörsäle. Hier kommen LED-Einbauleuchten aufgrund der vorhandenen Betondecken zum Einsatz. Durch das hoch effiziente Mikroprismen Material wird ein UGR-Wert < 19 erfüllt und störende Blendungen vermieden. Die Produktfamilie umfasst Einbau-, Anbau- und Pendelleuchten.

Bestückung LED 26 W, 3000/4000 K, DALI dimmbar, UGR < 19

Abmessungen Durchmesser 395 mm und 450 mm Durchmesser

Abmessungen Anbau- und Pendelleuchten Durchmesser 325, 450, 590, 870 und 1200 mm, Höhe 80 mm

Mounting Solutions for Concrete Ceilings

Flat appearance with high visual comfort
Within the Blavatnik School's two horseshoe-shaped lecture theatres on the ground floor, recessed LED luminaires have been installed due to the existing concrete ceilings. The highly efficient microprism material fulfills a UGR value < 19 and avoids annoying glare. The product family includes recessed, surface-mounted and pendant luminaires.

Lamp LED 26 W, 3000/4000 K, DALI dimmable, UGR < 19

Dimensions recessed luminaires Diameter 395 mm and 450 mm

Dimensions surface-mounted and pendant luminaires Diameter 325, 450, 590, 870 and 1200 mm, Height 80 mm

Projekt / Project: University of Oxford - Blavatnik School of Government, Großbritannien / Great Britain
Architektur / Architecture: Herzog & de Meuron
Lichtplanung / Lighting Design: Hoare Lea
Fotografie / Photography: Redshift Photography, Großbritannien / Great Britain



Deckenbündiger Einbau in Betonarmaturen

Alle WILA Betonarmaturen lassen sich standardmäßig deckenbündig einbauen. Für Sichtbetondecken ist hierdurch bei der Integration von Beleuchtungsanlagen ein neuer Minimalismus möglich.

Abmessungen Durchmesser 80 - 255 mm, Deckenausschnitt 68 - 240 mm

Flush installation in concrete mounting boxes

All WILA concrete mounting boxes can be installed flush with the ceiling as standard. For exposed concrete ceilings this means a new minimalist look when recessing illumination systems.

Dimensions Diameter 80 - 255 mm, Ceiling cut-out 68 - 240 mm



Strukturelle Sicherheit

Zur Montage der Betonarmatur wird in der Regel Bewehrungsstahl, der zur Verstärkung von Betondecken dient, durchtrennt. WILA bietet in diesem Fall eine Speziallösung mit geänderter Bauform an. Durch die Vergrößerung der Halslänge auf nun 40 mm, kann die Betonarmatur problemlos zwischen dem Bewehrungsstahl platziert werden.

Structural integrity

Generally when installing the concrete installation boxes the steel reinforcement bar has to be cut or modified. For a project specific installation WILA altered the design of a standard enclosure increasing the neck length to 40 mm allowing the concrete box to be mounted between the reinforcing steel without modification.



Montagetiefe / Installation depth 220 mm

Normgerechter Brandschutz bei geringerer Betondeckenstärke

Das Promatec H Material ermöglicht den Bau von dünneren Betondecken unter Einhaltung der gültigen Brandschutzbestimmungen. Hierzu wird das Material auf die Betonarmatur gelegt und von innen fixiert. Die benötigte Betonstärke oberhalb der Betonarmatur kann so halbiert werden. Bei hohen Gebäuden kann dies in Summe sogar ein weiteres Stockwerk ergeben.

Fire protection with reduced ceiling depth

The use of Promatec H material on the outside of the concrete box allowed the thickness of concrete above the enclosure to be halved whilst still observing fire protection regulations. This resulted in greater design freedom reduced material costs, and in some applications the ability to fit in an additional floor.



Auf Maß geschneidert

Die Lichtlösung umfasst LED Einbau- und Pendelleuchten. Lichttechnisch stehen richtungsneutrale Mikroprismen und diffus strahlende Opalscheiben zur Auswahl. Zusätzlich kann zwischen zwei Profilformen gewählt werden. Planerisch haben Sie so alle Freiheiten.

Tailor made

The lighting solution features recessed and pendant luminaires with LED. Select from direction-neutral micro-prisms or opal covers for diffuse light distribution. Furthermore, you can choose between two section shapes - giving you all the planning scope you need.



Projekt / Project: 110 Fetter Lane, London, Großbritannien / Great Britain
Fotografie / Photography: Redshift Photography

Flaches Erscheinungsbild Flat Appearance



Die Lichtlösung besteht aus speziell für dieses Projekt entwickelten Pendelleuchten in durchgehenden Längen von 3,2 bis 8 m. Das Aluminium-Profil misst nur 55 mm in der Höhe und 275 mm in der Breite. Durch die 45° Schräge wirkt die Leuchte jedoch noch wesentlich flacher, was visuell den Raum vergrößert.

The lighting solution consists of pendant luminaires specially developed for this project in continuous lengths of 3.2 to 8 m. The Aluminium profile measures only 55 mm in height and 275 mm in width. Due to the 45° slope, the luminaire seems much flatter, which visually enlarge the space.

Projekt / Project: Allford Hall Monaghan Morris, Großbritannien / Great Britain
Fotografie / Photography: Redshift Photography



Erhöhte Schutzarten

Insektendicht und Rüttelfest

Im Zuge der Sanierung wurden in die vorhandenen Deckenausschnitte kleinere und trotzdem effektivere WILA LED Downlights mit 54 W auf Basis der Produktfamilie alphabet zono eingesetzt. Durch einen speziell entwickelten Kaschiering ist die sichere Montage der Leuchte in der Decke gewährleistet. Die an diesem Ort entstehenden Vibrationen sind durch entsprechende Montagesicherungen an den Lichtoptiken berücksichtigt worden.

Die Lichtoptik namens „Soft Disc“ streut das Licht durch die satinierte Unterseite des massiven Acrylblocks weich in den Raum, zum anderen wird durch die klare Seite das Licht an die Decke gelenkt und diese ebenfalls erhellt. Zusätzlich erhöht die geschlossene Lichtoptik die Schutzart auf „IP65 und insektendicht“. Ein Eindringen von Insekten in den Reflektorbereich wird so vermieden und die Optik bleibt von innen geschützt. Dies spart Wartungskosten und die Leuchten bleiben effizient.

Projekt / Project: Haltestelle S+U Rathaus Steglitz, Berlin / Coach Station Town Hall Steglitz, Berlin, Germany

Bauherr / Investor: Berliner Verkehrsbetriebe (BVG)

Leuchten / Luminaires: WILA LED alphabet zono Downlights in Sonderausführung IP 65 und insektendicht, Montage mit Kaschiering / WILA LED alphabet zono Downlights, Special Solution IP 65 and insect-proof and special cover ring for installation

Fotografie / Photography: Markus Gosens

Increased Protection

Insect-proof and vibration resistant

As part of the refurbishment smaller and yet more effective WILA LED Downlights with 54 W based on the alphabet zono product family were installed in the existing ceiling cut-outs. A specially developed cover ring ensures safe installation of the luminaire in the ceiling. The vibrations generated at this site were dealt with by suitable assembly locking systems on the optical attachments.

The Liteoptic called “Soft Disc” scattered the light into the room through the etched bottom edge of the massive acrylic block, on the other, light is directed to the ceiling through the clear side of the block, illuminating it. Moreover, the closed optical attachment increases the mode of protection to “IP 65 and insect-proof”. This prevents insects from penetrating the reflector area and protects the lens from inside, which in turn saves maintenance costs and keeps the luminaires efficient.



Rüttelfest - ein Plus an Sicherheit für höchste Beanspruchungen

Für die London Underground entwickelte WILA ein spezielles LED Downlight für höchste Beanspruchungen: rüttelfest, erhöhte Schutzart IP65, speziell gegen den Feinstaub des Bremsabriebes der U-Bahnen geschützt, Hauptreflektor aus korrosions- und alterungs-beständigem Reinstaluminium, verschraubte Schutzscheibe.

Bestückung LED 32 W, 2340 llm, 4000 K, Ra > 80

Abmessungen Durchmesser 255 mm, Deckenausschnitt 240 mm
Einbautiefe 135 mm

Vibration-proof - Added security for high demand applications

For the London Underground WILA developed a special downlight to meet the demands of this harsh environment. Fully vibration-proof, rated to IP65, high ambient temperature operating capability and specially protected against the fine dust from the train brakes, these downlights incorporate a corrosion and age resistant highest grade aluminium reflector with a screw attached protection ring.

Lamp LED 32 W, 2340 llm, 4000 K, Ra > 80

Dimensions Durchmesser 255 mm, Ceiling cut-out 240 mm,
Recessed Depth 135 mm

Schwimmbad- tauglichkeit

Korrosionsschutz bei Räumen mit hoher Luftfeuchtigkeit

Downlights von WILA können auch in Schwimmbädern eingesetzt werden. Zum Korrosionsschutz der metallischen Teile wird eine spezielle Pulvergrundierung eingesetzt. Der Kühlkörper muss nicht gesondert behandelt werden, da dieser bereits eloxiert oder lackiert ist. Entsprechende Lichtoptiken erhöhen den Schutzgrad der Leuchten auf IP44 von unten. Die Serienleuchten erfüllen so die besonderen Bedingungen an diesen Orten: Spritzwasser, Luftfeuchtigkeit von 55-60 % und Umgebungstemperaturen von 30-35°C. Den problemlosen Einsatz in Schwimmbädern haben Langzeittests bestätigt.



Suitability for Swimming Baths

Corrosion protection in rooms with high humidity

Downlights from WILA can also be used in swimming pools. A special powder primer is used as the corrosion protection for the metal parts. The cooling element does not need to be treated separately, because it is already anodized or painted. Appropriate light optics increase the protection level of the standard luminaires to IP44 from below. As a result, the luminaires are able to withstand the particular conditions found in swimming baths: splashes of water, air humidity of between 55% and 60% and ambient temperatures of between 30°C and 35°C. Long-term tests have confirmed their trouble free use in swimming pools.

Projekt rechts / Project right: Freizeitbad Sylter Welle, Westerland
Architektur / Architecture: Architekten Contor, Dipl.-Ing. Ronald Voigt, Itzehoe
Leuchten / Luminaires: Sonderlösung schwimmbadtaugliche Downlights / Downlights suitable for swimming baths
Fotografie / Photography: Georg Supanz

Projekt unten / Project: Jugendstilbad Darmstadt, Deutschland / Art Nouveau Bath Darmstadt, Germany
Elektroplanung / Electrical Consultant: Müller + Bleher, Radolfzell
Leuchten / Luminaire: Sonderlösung schwimmbadtaugliche Downlights / Downlights suitable for swimming baths

Fotografie / Photography: ComKom digital media, Bochum





Lichtplanung

Zur Lichtberechnung steht Ihnen die Profi-Software »RELUX« und »DIALux« zur Verfügung – fordern Sie einfach die ReluxSuite-DVD mit den Schmitz-Leuchtendaten an, oder laden Sie die jeweils aktuelle Version herunter auf www.relux.biz. Die aktuellen DIALux-Daten für WILA Leuchten finden Sie auf www.wila.com/de/service/planungsdaten/. Gerne unterstützen wir Sie bei der lichttechnischen Planung in allen Projektphasen persönlich.

Light planning

Our professional »RELUX« and »DIALux« software is available to you for light calculation – simply order the ReluxSuite DVD with our luminaire data or download the latest version on www.relux.biz. The current DIALux data for WILA luminaires can be found at <http://www.wila.com/en/service/planning-data/>. We will support you personally in technical light planning throughout all phases of your project.

Bitte beachten Sie:

Leuchten mit Kompaktleuchtstofflampen werden ohne Leuchtmittel geliefert. Konstruktionsänderungen behalten wir uns vor. Bei den Maßangaben handelt es sich um ca.-Abmessungen. Lieferung erfolgt ab Fabrik. Erfüllungsort und Gerichtsstand für beide Teile ist D-59823 Arnsberg. Es gelten grundsätzlich nur unsere Verkaufs- und Lieferbedingungen. Das Eigentumsrecht dieses Katalogs behalten wir uns vor.

Please note:

Luminaires with compact fluorescent lamps are always supplied without bulbs. We reserve the right to design modifications. The measurement specifications refer to approximate dimensions. Delivery is ex works. Place of delivery and jurisdiction for both parties is D-59823 Arnsberg. As a rule, only our sales and supply conditions apply. We reserve ownership rights to this catalogue.



Oberflächen in RAL-Farben

Die Gehäuseoberflächen unserer Leuchten können wir auf Anfrage in fast allen RAL-Farben lackieren. So können innenarchitektonische Farbkonzepte in den Leuchtenkörpern fortgesetzt werden.

Leuchtschirme in Sonderfarben

Wir bieten unsere Leuchtschirme in 30 Standardfarben an. Weitere Farben und Materialqualitäten können projektbezogen umgesetzt werden.

Surface finish in RAL colours

Upon request, we can paint the housing surfaces of our lights in virtually any RAL colour. This enables a perfect match of luminaires with the overall colour schemes of interior design.

Lamp shades in special colours

Out shades are offered in 30 standard colours. Additional colours and materials can be realized for special projects.

Ausgezeichnetes Design

Schon seit Jahren können sich unsere Leuchten bei renommierten nationalen und internationalen Designwettbewerben erfolgreich durchsetzen. Mehrfach ausgezeichnet für ihr herausragendes Design, verbinden unsere Produkte eine anspruchsvolle Ästhetik mit großer Funktionalität und höchster Qualität.

Awarded Design

Our luminaires has already been prevailing for a couple of years in well-known national and international design contests. Our products have been awarded several times for their artistic designs. They combine a demanding aesthetic with functionality and quality of the highest standard.



Sonderanfertigungen nach Maß

Maßgeschneiderte Lösungen für individuelle Planungsaufgaben: Auf Anfrage fertigen wir Leuchten in Sondergrößen nach Maß.

Customised designs made to measure

Tailored solutions for individual planning tasks: upon request we will produce lamps in special sizes to your specifications.

Legende / legend



Schutzart / protective rating

EEC

Energieeffizienzklasse
energy efficiency classification



Werkzeuglose Montage
installation without tools



Insektendicht
insect proof



WarmDim, Tunable White



Angaben und Toleranzbereich

Für viele Leuchten besteht ein umfangreicher Geschmacksmuster-, Gebrauchsmuster-, Patent- und Markenschutz. Werkstoff-, Konstruktions- und Programmänderungen bleiben uns vorbehalten. Aussagen sind keine Eigenschaftszusicherungen. Der Toleranzbereich der lichttechnischen Daten liegt bei ca. +/- 10 %. Lichtoptiken beeinflussen die angegebenen Werte zusätzlich. Abbildungen und Zeichnungen sind unverbindlich. Es gelten unsere Verkaufs- und Lieferbedingungen.

Information and Tolerance

Many luminaires are protected by comprehensive design registrations, patents and trademark protections. We reserve the right to change material, design and programme without notice. Statements are not warranted characteristics. Photometric data is subject to a tolerance of +/- 10%. Optical attachments also impact IP values. Pictures and drawings are for illustrative purposes only. Our terms and conditions of sale and delivery apply.

BIM steht für Gebäudedatenmodellierung und ermöglicht die digitale Planung von Gebäuden und die virtuelle Erstellung von Gebäude-Modellen.

Ab sofort stellt WILA die Daten seiner Produktfamilie alphabet sowie aller neuen LED-Produkte als RFA-Modelle bereit, was z.B. dem Architekten eine noch größere Planungssicherheit bietet. Eine RFA-Datei ist ein vereinfachtes 3D-Modell. An diese sind die photometrischen Daten im IES-Format gekoppelt.

Informationen

www.buildingsmart.de

Produkt Daten

www.wila.com/de/service/planungsdaten/

BIM stands for the digital planning of a building and the creation of a virtual model of that building.

From now on, WILA will provide data for its alphabet family as well as all new LED products in the form of RFA models, giving architects greater design freedom and offering increased planning certainty. (A RFA document is a simplified 3D-model, which is linked to photometric data in an IES format.)

Information

www.buildingsmart.de

Product data

www.wila.com/en/service/planning_data/



licht.de

Fördergemeinschaft Gutes Licht
Association for the Promotion
of Good Light

LiTG

Deutsche Lichttechnische
Gesellschaft e. V.
German lighting technology society

VDE

Verband der Elektrotechnik
Elektronik Informationstechnik e. V.
Association for Electrical, Electronic
and Information Technologies

lichtforumnrw

Lichtforum NRW e. V.
Light Forum NRW Association

RELUX®
official member

DIALux

Lichtplanung
Light planning

Internationale Normen und Anforderungen

Die Komponentenfertigung und Leuchtenendmontage erfolgt auf höchstem Niveau, basierend auf internationalen Normen und Anforderungen. Auch am Ende des Produktzyklus stehen wir in der Verantwortung.

RoHS

Unsere Produkte entsprechen der RoHS-Richtlinie (Restriction of the use of certain hazardous substances) zur Beschränkung der Verwendung bestimmter gefährlicher Stoffe in Elektronikgeräten.

WEEE

Unsere Produkte entsprechen der WEEE-Richtlinie (Waste Electrical and Electronic Equipment) zur Elektronikschrottverordnung.

Interseroh

Rücknahme, Verwertung und Entsorgung von Elektro- und Elektronikaltgeräten sowie deren Umverpackung erfolgt über Interseroh innerhalb Deutschlands.

International standards and requirements

Component manufacturing and luminaire final assembly are at the highest level, based on international standards and requirements. We are also responsible in the end of the product cycle.

RoHS

Our products comply with the RoHS Directive (Restriction of Hazardous Substances) restricting the use of certain hazardous substances in electronic devices.

WEEE

Our products comply with the WEEE Directive (Waste Electrical and Electronic Equipment) on the management of electronic waste.

Interseroh

The return/acceptance, recycling and disposal of electrical and electronic devices and their packaging in Germany is managed through Interseroh.

Leuchtenlichtstrom Llm

Der Leuchtenlichtstrom (Llm) beschreibt bei WILA das nutzbare Licht der Leuchte und ist der für die Lichtplanung maßgebende Wert. Im Gegensatz zum Lampenlichtstrom (lm) berücksichtigt der Leuchtenlichtstrom (Llm) bereits durch das Leuchtendesign bedingte Verluste. WILA stellt für alle LED-Leuchten ausschließlich den Wert Llm dar. Dieser Wert findet sich sowohl in Datenblättern als auch in der jeweiligen Idt-Datei wieder.

Luminaire Luminous Flux Llm

By WILA the luminaire luminous flux (Llm) defines the usable light of the luminaire and is the decisive value in lighting design. As opposed to the lamp luminous flux (lm), the luminaire luminous flux (Llm) accounts for losses due to the design of the luminaire and thermal losses associated with LED systems. WILA defines only the Llm value for all LED lamps at operating temperature. This value can be found both in data sheets and in the relevant EULUMDAT file.

Systemeffizienz Llm/W

Die Systemeffizienz beschreibt das Verhältnis von Leuchtenlichtstrom (Llm) zu eingesetzter Leistung (W). Durch Betriebsgeräte bedingte Leistungsverluste sind bei WILA im Wert Llm/W bereits berücksichtigt.

System Efficiency Llm/W

System efficiency defines the ratio of luminaire luminous flux (Llm) to power input (W). Efficiency losses due to gear boxes have already been taken into account by WILA in the Llm/W value.

System Lichttechnik

Will man qualifizierte Vergleiche von LED-Leuchten und Leuchten mit Kompaktleuchtstofflampen anstellen, sollte man zunächst sicherstellen, dass die zu vergleichenden Produkte auch die annähernd gleichen lichttechnischen Daten aufweisen. Rechenbeispiel:

LED Lichtstrom 2000 lm (100%) - Systemverluste (Wirkungsgrad) = Leuchtenlichtstrom 1720 Llm

LED Effizienz 2000 lm : 15 W = 133 lm/W

Systemeffizienz 1720 Llm : 17 W (15 W LED Modul + 2 W Treiber) = 101 Llm/W

System Photometric Data

For a qualified comparison between LED luminaires and luminaires with compact fluorescent lamps, it is important to ensure first that the products to be compared share approximately the same photometric data. Sample calculation:

LED luminous flux 2000 lm (100%) - system losses (light output ratio) = luminaire luminous flux 1720 Llm

LED efficiency 2000 lm : 15 W = 133 lm/W

System efficiency 1720 Llm : 17 W (15 W LED module + 2 W driver) = 101 Llm/W

Kühlkörper / Heat sink

LED Modul
2000 lm / 133 lm/W

lichtlenkendes System
Light directing system

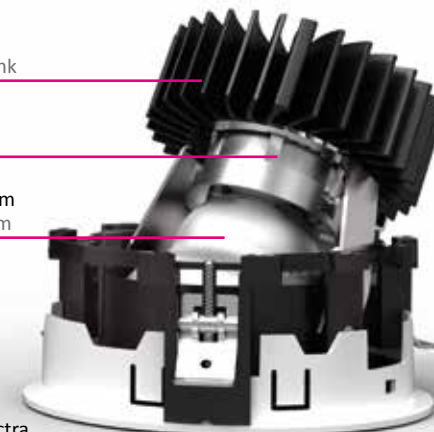

WILA - alphabet spectra

Leuchtenlichtstrom / Luminaire luminous flux 1720 Llm

Systemeffizienz / System efficiency 101 Llm/W

Abschirmwinkel

Der Abschirmwinkel einer Leuchte ist definiert als der Winkel zwischen der Horizontalen und dem Punkt, von dem aus ein direkter Blick auf die Lichtquelle noch nicht möglich ist. Abgeschirmte Lichtquellen erhöhen deutlich wahrnehmbar den Sehkomfort. Die Downlights der Produktfamilie alphabet zono verfügen beispielsweise über einen sehr guten Abschirmwinkel von 30°.

Cut-off Angle

The cut-off angle of luminaires is defined as the angle between the horizontal plane and the point from which the light source is not yet directly visible. The increased visual comfort offered by shielded light sources is clearly perceivable. The Downlights of the abet zono family of products, for example, is due to their very good cut-off angle of 30°.

Halbstreuwinkel α

Bei Akzentleuchten wird statt des Ausstrahlungswinkels der Halbstreuwinkel α angegeben. Er wird definiert als jener Winkel der rotationssymmetrischen Lichtstärkeverteilung, bei dem die Lichtstärke die Hälfte des Maximalwertes beträgt. Der Halbstreuwinkel wird als Vollwinkel angegeben. super spot < 10°, spot 10°-20°, flood 21°-45°, wide flood 46°-55° und very wide flood > 55

Half-peak Divergence Angle α

For accent lighting, the half-peak divergence angle α is given rather than the beam spread angle. The half-peak divergence angle is defined as the angle of the rotationally symmetrical luminous intensity distribution at which the luminous intensity equals half of its maximum value. The half-peak divergence angle is given as a full angle: super spot < 10°, spot 10°-20°, flood 21°-45°, wide flood 46°-55° and very wide flood > 55°

Ausstrahlungswinkel γ

Der Ausstrahlungswinkel γ wird definiert als jener Wert, bei dem die Lichtstärke auf 1/100 des Maximalwertes lmax abgefallen ist. Er wird von der Vertikalen aus gemessen und ist ein Maß für die Entblendung von Leuchten.

Grenzwerte der mittleren Leuchtdichte bei Bildschirmen bei einem Ausstrahlungswinkel von ≥ 65°

	Bildschirm hoher Leuchtdichte ≥ 200 cd/m ²	Bildschirm mittlerer Leuchtdichte ≤ 200 cd/m ²
Positive Polarität und übliche Anforderung ¹⁾	≤ 3000 cd/m ²	≤ 1500 cd/m ²
Negative Polarität und hohe Anforderung ²⁾	≤ 1500 cd/m ²	≤ 1000 cd/m ²

1) Beispiel Office-Programme, dunkler Text auf hellem Untergrund

2) Beispiel CAD-Programme, helle Linien auf dunklem Untergrund

Beam Spread Angle γ

The beam spread angle γ is defined as the angle at which the luminous intensity drops to 1% of the maximum value lmax. It is measured from the vertical (see luminous intensity distribution curve) and is an important measurement for glare reduction.

Limits of the average luminance of screens with a beam angle of > 65°

	Screen high illuminance ≥ 200 cd/m ²	Screen average illuminance ≤ 200 cd/m ²
Positive polarity and usual requirements ¹⁾	≤ 3000 cd/m ²	≤ 1500 cd/m ²
Negative polarity and high requirements ²⁾	≤ 1500 cd/m ²	≤ 1000 cd/m ²

1) Example Office programme, dark text on bright background

2) Example CAD programme, bright lines on dark background

UGR

Das UGR-Verfahren berücksichtigt die Anordnung der Leuchte im Raum und bewertet die Blendung der gesamten Beleuchtungsanlage für eine bestimmte Beobachterposition. Bei den von WILA angegebenen UGR Werten ist die Blickrichtung des Betrachters parallel zur Leuchtenlängsachse und die Lampen-/Leuchtenachse parallel zur längeren Raumseite. Für die praktische Anwendung des UGR Verfahrens wird mit einfachen Tabellen gearbeitet. Ein kleiner UGR-Wert bedeutet Blendfreiheit. Eignungsbeispiele maximaler UGR Wert: 16 für Zeichenräume, 19 für Büros und Kontrollräume, 22 für feine Industriearbeit, 25 für mittlere Industriearbeit und 28 für grobe Industriearbeit.

UGR

The UGR method takes into account the layout of the luminaires in the room and evaluates the glare produced by the entire lighting system for a specific observer's position. WILA provides UGR values where the observer's position is parallel to the longitudinal axis of the luminaire and the lamp/luminaire axis is parallel to the longer side of the room. The UGR method is implemented on the basis of simple tables. A low UGR value indicates that glare is negligible or non-existent. Suitability examples of maximum UGR values: 16 for drafting rooms, 19 for offices and control rooms, 22 for precision industrial tasks, 25 for light industrial tasks and 28 for heavy industrial tasks.

Lichtstärkeverteilung

Die Lichtstärkeverteilungskurven wurden zur besseren Übersichtlichkeit in Gruppen zusammengefasst. Dargestellt werden die Ebenen 0°-180° (rote Linie) und 90°-270° (blaue Linie). Die 0°-Ebene ist rechts dargestellt.

Luminous Intensity Distribution

In order to give a clearer overview, the luminous intensity distribution curves have been divided into groups. Shown are the planes from 0° to 180° (red line) and from 90° to 270° (blue line). The 0° plane is on the right.

Kegeldiagramm

Bei Akzentleuchten sind Kegeldiagramme aufgeführt. Der Winkel des aufgespannten Kegels entspricht dem Halbstreuwinkel der Lichtstärke. Aus dem Diagramm kann der Durchmesser und die mittlere Beleuchtungsstärke E_m [lx] für die jeweilige Höhe abgelesen werden.

Beam Chart

For accent luminaires beam charts are shown. The angle of the spread out beam corresponds to the half-peak divergence angle of the luminous intensity. Diameter and average illuminance E_m [lx] can be read from the chart for each corresponding height.

Farbtemperatur K

2700 K	superwarmweiß
3000 K	warmweiß
4000 K	neutralweiß
2700 - 6500 K	TunableWhite
3000 - 1800 K	WarmDim

Colour temperature K

2700K	super warm white
3000K	warm white
4000K	neutral white
2700 - 6500 K	TunableWhite
3000 - 1800 K	WarmDim

Farbwiedergabe Ra-Wert

Grundlage für die Berechnung des Farbwiedergabeindex Ra (= allgemeiner Index) sind die acht definierten Testfarben R1-R8, deren arithmetisches Mittel den Ra-Wert bestimmt.

Colour Rendering Index CRI

The colour rendering index CRI documents the quality of the colour rendering of light sources on the basis of eight defined test colours (R1-R8).

Index

-DV = Netzweiterleitung
-DD = dimmbar, DALI
-DD-DV = dimmbar DALI mit Netzweiterleitung
-PT = integrierter Leuchtenkontroller mit Tageslichtsensor und Präsenzmelder
BTC = Smart Lighting Lichtmanagement integriert
BTC = Smart Lighting Lichtmanagement integriert mit Netzweiterleitung

Index

-DV = loop-in/loop-out function
-DD = dimmable, DALI
-DD-DV = DALI dimmable with loop-in/loop-out function
-PT = integrated luminaire controller with Daylight control and Presence detector
BTC = Smart Lighting Lighttmanagement integrated
BTC = Smart Lighting Lighttmanagement integrated with loop-in/loop-out function

Abkürzungen/Abmessungen

AL = maximale Ausladung der Leuchte vom Reflektormittelpunkt
B, B1= Breitenangaben
D = Durchmesser
DA = Decken-, Wand oder Bodenausschnitt für Einbauleuchten
DA B= Breite Decken-, oder Wandausschnitt für Einbauleuchten
DA L = Länge Decken-, oder Wandausschnitt für Einbauleuchten
BAP = Bildschirmarbeitsplatz tauglich
ET = erforderliche Montagetiefe für Einbauleuchten unter Berücksichtigung der F-Bedingungen
H, H1= Höhenangaben
K = Farbtemperatur
L, L1 = Längenangaben
Q = Reflektorgröße, quadratisch
R = Reflektorgröße, rund
Ra = Farbwiedergabeindex
W = elektrische Leistung
 α = Halbstreuwinkel
 γ = Ausstrahlungswinkel

Abbreviations/Dimensions

OH = overhang, max. length of luminaire from the centre of reflector
W, W1 = width information
D = diameter
CO = ceiling, wall or floor cut-out for recessed luminaires
CO W = width of ceiling or wall cut-out for recessed luminaires
CO L = length of ceiling or wall cut-out for recessed luminaires
RD = required installation depth for recessed luminaires under consideration of F conditions
H, H1= height information
K = colour temperature in Kelvin
L, L1 = length information
Q = reflector size, square
R = reflector size, round
Ra = colour rendering index
W = electrical power
 α = half-peak divergence angle
 γ = beam spread angle

Reflektorgrößen

Mit der Reflektorgröße Q oder R der Leuchte ergibt sich folgender Deckenausschnitt DA (in mm):

Q	03	05	08	10	15	18
DA	51x51	68x68	95x95	120x120	170x170	200x200

R	03	05	08	10	15	18
DA	51	68	95	120	165	195

Reflector sizes

With the reflector size Q or R results the following ceiling cut-out CO (in mm) of the luminaire:

Q	03	05	08	10	15	18
CO	51x51	68x68	95x95	120x120	170x170	200x200

R	03	05	08	10	15	18
CO	51	68	95	120	165	195

Planungsdaten

Diese Broschüre gibt Ihnen einen kompakten Überblick über das aktuelle WILA Produktprogramm. Alle zur Planung und Bestellung erforderlichen technischen Produktdaten und Artikelnummern finden Sie tagesaktuell im Internet auf unserer Homepage www.wila.com

Planning Data

This brochure gives a concise overview of the current WILA product ranges. All necessary data and specifications for planning and product ordering as well as article numbers can be found up to date on our homepage www.wila.com

F-Kennzeichnung

Alle Leuchten sind für den Einsatz in oder an normal entflammaren Decken geeignet. Das in der Vergangenheit gültige F-Kennzeichen wird seit April 2012 nicht mehr verwendet. Stattdessen gilt eine Negativkennzeichnung, d.h. Leuchten, die für den Einsatz in oder an normal entflammaren Decken geeignet sind, erhalten keine Kennzeichnung mehr. Leuchten, bei denen die thermischen Anforderungen nicht erfüllt sind, müssen dagegen mit einem entsprechenden Piktogramm gekennzeichnet werden.

F Mark

All luminaires are suitable for use in or on ceilings of normal flammability and have so far been labelled with the F marking. With the publication of the EN 60598 standard, date of issue 09/2009, this marking is no longer applicable. After the end of the transitional phase on 12.04.2012, all luminaires without labelling are suitable for use in or on a ceiling of normal flammability. Luminaires that do not fulfil the thermal requirements are marked with a new pictogram.

Informationen zur Wartung

Die Beleuchtungsstärke für einen Raum/Objekt muss über den gesamten Nutzungszeitraum den verbindlichen Angaben nach DIN EN 12464-1 entsprechen; dies entspricht dem Wartungswert. Der Elektroplaner hat die Aufgabe den Wartungsfaktor in Abhängigkeit von der eingesetzten Beleuchtungsanlage und den Raumbedingungen optimal festzulegen und dies durch einen Wartungsplan sicherzustellen. Weitere Details zur Wartung finden Sie im Bereich „Wissen“ auf www.wila.com

Information about Maintenance

The illuminance for a room/property must satisfy the published values according to EN 12464-1 over the entire period of usage; this corresponds to the maintenance value. The electrical planner is responsible for determining the maintenance factor dependent upon the lighting system and the spatial conditions used and ensuring this with a maintenance schedule. Further details about maintenance can be found in the "Knowledge" section on our homepage www.wila.com

Quick Code

Mit Hilfe des Quick Codes gelangen Sie vom gedruckten Katalog direkt zu Ihrem Wunschprodukt auf der WILA Homepage. Geben Sie hierzu einfach den schwarz unterlegten Code in das Suchfeld auf der WILA Startseite ein. Sie gelangen dann direkt zu der gleichen Produktgruppe und müssen nur noch die gewünschte Betriebstechnik, z.B. DALI am Spaltenende auswählen. Mit nur einem „Klick“ sind Sie dann auf dem Datenblatt des Produktes.

Selbstverständlich können Sie auch die vollständige Artikelnummer im Suchfeld auf der WILA Homepage eingeben, um zum gesuchten Produkt zu gelangen.

The Quick Link takes you from the printed catalogue to your desired project on the WILA website right away. Simply enter the black-highlighted code into the search box of the WILA homepage. You will then be directed to the same product group and just have to select the desired control gears, e.g. DALI at the end of the column. One click will then take you to the product data sheet.

Needless to say, you can also enter the complete article number in the search box on the WILA website to access the desired product.

- Den Quick Code finden Sie oberhalb der Produkttabelle
Find the code for this Quick Link above the product chart

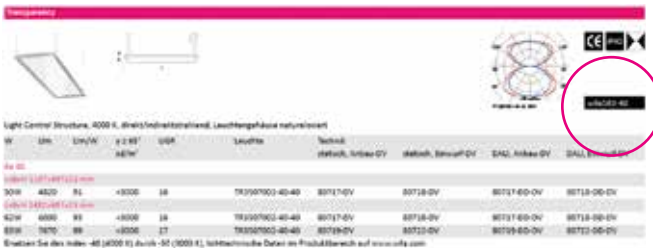

- Geben Sie den Code ein. Für die alternativen Lichtfarben ersetzen Sie gemäß Fußzeile unterhalb der gedruckten Tabelle die letzten beiden Stellen, z.B. wila583-40 durch wila583-30 für 3000 K
Enter the code. For alternative product versions replace the index in the footer line below the printed chart, e.g. wila583-40 by wila583-30 for 3000 K

- Betriebstechnik unter „Weiter“ auswählen und Sie gelangen direkt zum Produkt-Datenblatt
Select control gear ("Details") and you will be directed to the product data sheet

Garantierte Qualität

WILA garantiert für 5 Jahre, dass die Produkte der Marke WILA bei bestimmungsmäßigem Gebrauch frei von Herstellungs- und/oder Materialmängeln sind. Diese Herstellergarantie gilt für alle in der Broschüre aufgeführten Standardprodukte und deren Varianten. Weitere Details zur Garantie und zur erforderlichen Registrierung finden Sie im Bereich „Service“ auf www.wila.com

Guaranteed Quality

WILA guarantees for 5 years that the products of the WILA brand will be free of manufacturing and/or material defects with correct usage. This guarantee applies for all standard products listed in this brochure and their variants. You can find further details about the guarantee and the required registration on www.wila.com „Service“ www.wila.com

Artikelnummer Article number	Seite Page	Artikelnummer Article number	Seite Page	Artikelnummer Article number	Seite Page	Artikelnummer Article number	Seite Page
CALVIA		IMAG		SPOT Einbaugehäuse / Housing		TZ-T	
131-001...	26	108-...	54	143-11...	47	122-033...	126
131-002...	26					122-034...	126
131-003...	26	IMAG 3-Phasen-Schiene / Three-phase-track		STRADA SINGLE		122-035...	126
131-004...	26	108-7...	55	155-00...	92	122-036...	126
CLOUD		108-8...	55	STRADA SYSTEM		122-037...	126
148-00...	22	PARO		155-...	94	122-038...	126
CLOUD Abdeckungen / Cover		137-001...	58	STRONG 1		122-039...	127
148-10...	22	137-004...	58	126-001...	116	122-040...	127
				126-8...	116	122-041...	127
CLOUD Colour Abdeckungen / Coloured Cover		PEARL				122-042...	127
148-10...	23	147-10...	36	STRONG 2		TZ-55	
				126-002...	118	126-002-100...	130
CORUM		ROTONDA offen / open		126-8...	118	126-1...	131
129-001...	30	133-001...	16	STRONG 1 / 2		126-802-100...	131
129-002...	30	133-002...	16	126-1...	120	126-806-000...	131
129-003...	30	133-003...	16	SYSTEM 40		126-810-100...	131
129-004...	32	133-004...	16	Einbau-, Aufbau-, Pendelleuchte		126-822-100...	130
129-005...	32	133-005...	16	Recessed, surface mounted,		126-833-100...	131
129-006...	30	133-006...	16	pendant light		126-850-000...	130
129-007...	30	133-007...	16	Einbausystem / Recessed light		126-851-000...	130
129-008...	30	133-008...	16	system		40001.00	130
129-009...	32	133-009...	16	Lichteinheit / Lighting unit		40002.00	130
129-010...	32	ROTONDA geschlossen / closed		133-010...	112	40122.00	130
		133-011...	18	SYSTEM 40+		TZ-100	
CLEAR		133-012...	18	Einbau-, Aufbau-, Pendelleuchte		126-002-100...	134
121-028...	62	133-013...	18	Recessed, surface mounted,		126-1...	135
121-029...	62	133-014...	18	pendant light		126-802-100...	135
121-030...	62	133-015...	18	Einbausystem / Recessed light		126-806-000...	135
121-031...	62	Leuchtschirme / Shades		system		126-810-100...	135
121-032...	64	133-10...	14	Lichteinheit / Lighting unit		126-822-100...	134
121-033...	64	S55 SINGLE		TUBO		126-833-100...	135
121-034...	64	150-10...	80	143-2...	50	126-850-000...	134
121-035...	64			143-3...	50	126-851-000...	134
121-042...	64	S55 SYSTEM		143-4...	50	41001.00	134
121-043...	64	150-...	82	143-5...	50	41002.00	134
121-044...	64	S55 ACOUSTIC		TZ-T Randlos / seamless		TZ-200	
121-045...	62	150-81...	84	122-001...	124	51002.00	139
CLEAR OFFICE		S55 WALL		122-002...	124	51122.00	139
121-1...	66	151-...	86	122-003...	124	51123.00	139
CLEAR 2		S55 DIRECT		122-004...	124	51124.00	139
121-03...	68	152-...	88	122-009...	125	51125.00	139
121-04...	68	SIZE		122-010...	125	51126.00	140
		138-...	98	122-011...	125	51127.00	140
CLEAR 2 OFFICE		SPOT		122-012...	124	51128.00	140
121-13...	70	143-0...		122-013...	124	51132.00	140
121-14...	70	143-0...		122-014...	124	51133.00	140
CLEAR PENDANT		SPOT Einbaugehäuse		122-015...	124	51135.00	140
121-80...	74	139-0	42	122-016...	124	51136.00	140
FACTORY		SPOT COLOR		122-017...	124	51138.00	140
128-001...	59	143-0...	46	122-018...	125	51139.00	140
128-002...	59			122-019...	125	51140.00	140
128-003...	59			122-020...	125	51141.00	140
128-004...	59			122-021...	125	51142.00	140
Great				122-022...	124	92...	139
Lichtobjekt / Light object	6			122-023...	125	UP	
						149-001...	100
						149-002...	100
						149-003...	100

Artikelnummer Article number	Seite Page
VOLUMA	
145-00...	11
Leuchtschirme / Shades	
145-10...	10

Artikelnummer Article number	Seite Page	Artikelnummer Article number	Seite Page
alphabet focus		S60 Flex	
AF1101...	155	SF31...	289
AF1103...	157	SF34...	290
AF1104...	159	SF35...	291
AF1105...	161	SF51...	289
AF2101...	155	SF54...	290
AF2103...	157	SF55...	291
AF2104...	159		
AF2105...	161	S74 Circle	
alphabet spectra		SC14...	293
AS1102...	170, 172, 173, 175, 182	SC15...	293
AS1103...	179, 182	Tentec accent	
AS2102...	169, 171, 181	TL1101...	207
AS2103...	178, 181	TL1102...	208, 209
		TL1103...	211
alphabet spectra Warm Dim		TL2101...	207
AS11022...	182, 183	TL2102...	208, 209
AS11032...	182	TL2103...	211
alphabet zono inkl. Tunable White		Tentec zono	
AZ1101...	191, 197	TL1151...	221, 222, 225, 226, 227
AZ1102...	193	TL1152...	223, 224
AZ1106...	199	TL2151...	221, 222, 225, 226, 227
AZ2101...	191, 197	TL2152...	223, 224
AZ2102...	192	Transparency	
AZ2106...	199	TR35...	274, 275
alphabet zono 49mm		Variatic	
AZ11021...	201	VA31...	306
AZ21021...	201	VA34...	307
		VA35...	308
alphabet zono insect proof		Betriebstechnik	
AZ11022...	195	837...	320, 321, 322
AZ21022...	195	807...	323
Avic Pro		Betonarmaturen	
AV35...	281	880...	324, 325
Cluster			
CS21...	300, 301		
Nero accent			
EL87...	257		
EL88...	257		
EL97...	256		
EL98...	256		
Nero mini			
NV1101...	233		
NV1103...	235		
NV1105...	235		
NV2101...	233		
NV2103...	235		
NV2105...	235		
Puck XT			
MP12...	266, 267		
Siro			
SR1461...	249, 251		
SR1561...	247, 249, 251		
SR1567...	247, 249, 251		

SCHMITZ | WILA

Schmitz-Leuchten GmbH & Co. KG
Niedereimerfeld 29
D 59823 Arnsberg

T +49 2932 96770
F +49 2932 96777
itz@schmitz-leuchten.de

www.schmitz-leuchten.de
www.wila.com

10-18390