

**BEGA**



**BEGA**



**Das gute Licht.**

## Technische Innenleuchten

Eine gute Leuchte zeichnet sich für uns immer durch ein gelungenes Zusammenwirken von moderner Technologie, Funktion und Gestalt aus. Effiziente Anschlusswerte und eine problemlose Installation sind für uns genauso selbstverständlich wie eine langjährige Ersatzteilgarantie. Dabei bestimmen unsere hohen Ansprüche an Lichttechnik, Verarbeitungs- und Gebrauchsgüte sowie an die ästhetische Qualität unserer Leuchten die tägliche Arbeit.

Unsere technischen Innenleuchten sind zuverlässige und effiziente Lichtwerkzeuge für Ihre tägliche Planungsarbeit. Ausgestattet mit hochwertigen und verlässlichen technischen Komponenten garantieren sie als langlebiges Baudetail eine hohe Betriebssicherheit.

### Wandeinbauleuchten



14

### Deckeneinbauleuchten



18

20

22 - 29

30

32 - 35

36

38

### Deckenleuchten



78

80

82

84

86

88

90

92

94

98

### Wandleuchten



154

156

162

164

166

168

170

172

178

180

## Kollektion LIMBURG

Leuchten unserer Kollektion LIMBURG sind geprägt durch handwerklich hergestellte, hochwertige Leuchtengläser, welche die hohe Kunst und das Geschick unserer Glasmacher zeigen. Es sind Lichtwerkzeuge für die vielfältigsten Gestaltungsideen allerer, die mit Licht aus hochwertigem Glas planen und gestalten.

Wir beherrschen in unserer Glashütte in Limburg die Kunst, aus Sand und verschiedenen Zuschlagstoffen bei mehr als 1500 °C ein hochwertiges Glas zu schmelzen.

So können wir Leuchtengläser nach eigenen Qualitätsansprüchen und speziell für unsere lichttechnischen Anforderungen gestalten.

Hierbei bildet die Faszination des Glases mit seinen unzähligen Facetten die Triebfeder für unsere Entwicklungs- und Gestaltungsarbeit.

Ausgestattet mit hochwertigen und verlässlichen technischen Komponenten garantieren sie als langlebiges Baudetail eine hohe Betriebssicherheit.

### Deckeneinbauleuchten



44

46

48

50

52

### Deckenleuchten



96

100

### Wandleuchten

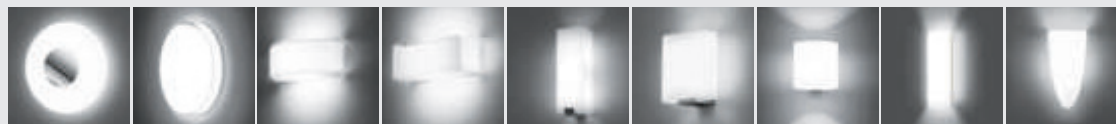

174

176

184

186

188

190

190

192

194

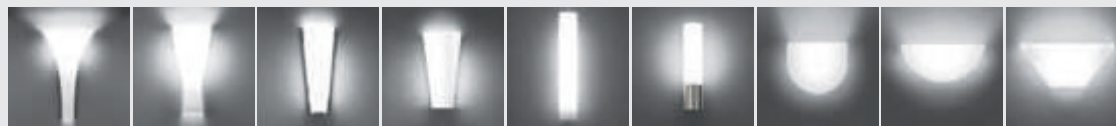

196

198

200

202

204

206

208

208

208



210

212

214 - 219

220

222

224

226

240

### Tisch- und Stehleuchten



300

302

304

306

308

310

Decken- und Wandleuchten

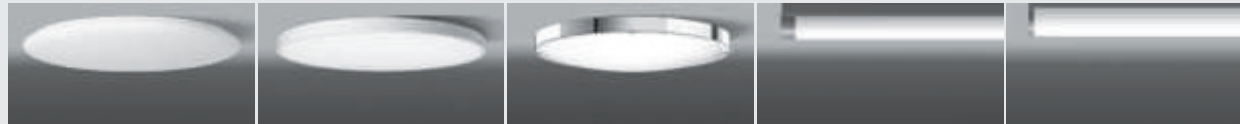

102

104

106

150

152

Pendelleuchten



228

230

232

234

236

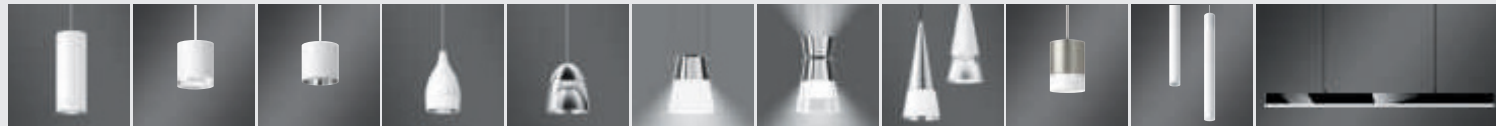

242

244

246

248

250

254

254

256

264

266

298

Decken- und Wandleuchten



108

110

112

114

116

116

118

120

122

124

126

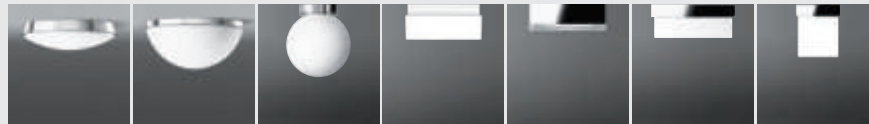

130

132

134

142

144

146

148

Pendelleuchten

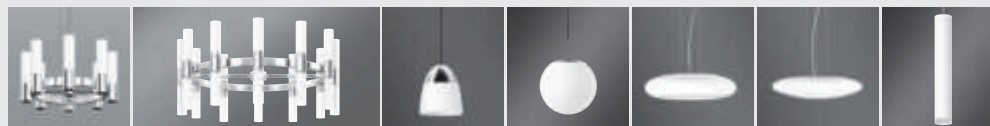

240

240

252

258 - 261

262

262

268

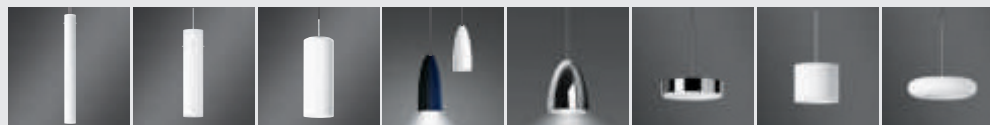

270

272

274

276

278

292

294

296

## PRIMA

Die Leuchten der Serie PRIMA haben wir für Anwendungen entwickelt, bei denen verlässliche Technik und hohe Kosteneffizienz gefragt sind. Kompakte Leuchten für den universellen Einsatz, wirtschaftlich und vielseitig – natürlich mit dauerhafter LED-Technik.

### Deckeneinbauleuchten



40

42

### Decken- und Wandleuchten

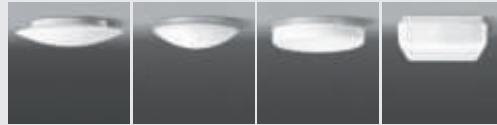

128

136

138

140

### Wandleuchten

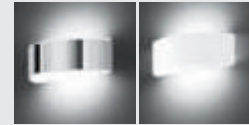

182

182

## STUDIO LINE

Unverwechselbar und ausdrucksstark schaffen STUDIO LINE Leuchten eine anmutige und edle Lichtatmosphäre. Gerade im beleuchteten Zustand entfalten die metallischen Innenfarbtöne im Kontrast zur Außenlackierung ihre ganze Schönheit. Durch die zuverlässige und hochwertige LED-Technik und perfekte Metalverarbeitung eignen sich STUDIO LINE Leuchten für Planungsaufgaben im privaten Wohnraum, Shop oder Hotel und überall dort, wo repräsentative, stilvolle Leuchten mit effizienter LED-Technik gewünscht werden.

### Deckeneinbauleuchten



62

64

66

68

### Deckenleuchten



70

72

74

76

### Wandleuchten



158

160

### Pendelleuchten

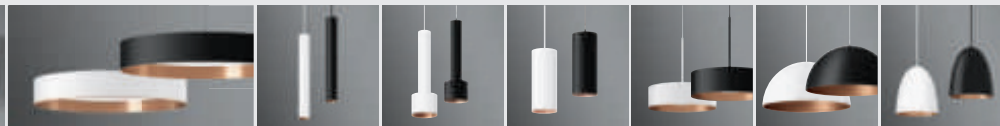

238

280

282

284

286

288

290

## ACCENTA

Eine Leuchtenserie für den Einbau in Ausschnitte mit 68 mm Durchmesser in abgehängten Decken oder für den Wandeinbau in handelsübliche Hohlraum Dosen. Durch ihre kompakten Abmessungen sind die Leuchten besonders für Decken mit geringen Einbautiefen geeignet. ACCENTA Leuchten finden ihren Einsatz sowohl bei Planungsaufgaben im privaten Wohnraum als auch in Shops oder Hotels und überall dort, wo repräsentative, brillante Leuchten mit effizienter LED-Technik gewünscht sind.

### Wandeinbauleuchten



10

12

### Deckeneinbauleuchten



54

56

56

58

60

DALI-Systemkomponenten  
Netzteile · Deckenverteiler  
LED-Lampen · LED-Information  
Lichttechnik · Inhaltsverzeichnis

### Ergänzungsteile



312

314

315

316

318

320

324

326







## Über uns und das gute Licht für innen und außen

Seit mehr als sieben Jahrzehnten entwickelt und produziert BEGA hochwertige Außenleuchten für fast alle Bereiche der Architektur. In dieser Zeit entstanden Produkte, deren Idee und Warenzeichen zum Gattungsbegriff für unzählige Leuchten der gesamten Branche geworden sind. Innenleuchten entwickelt und produziert BEGA bereits seit mehr als vier Jahrzehnten. Die Leuchtengläser für unsere Leuchten kommen fast ausschließlich aus unserer Glashütte in Limburg.

2017 haben wir unsere drei Marken BEGA, GLASHÜTTE LIMBURG und BOOM aus Gründen der besseren Marktbearbeitung unter der Marke BEGA zusammengeführt. Das Sortiment unserer Innenleuchten beinhaltet selbstverständlich eine Kollektion LIMBURG mit unseren klassischen Leuchten, die zum großen Teil aus Glas bestehen. Komplettiert wird unser Gesamtprogramm durch Technische Innenleuchten sowie unsere Produktlinien PRIMA, ACCENTA und STUDIO LINE. Eine Inhaltsübersicht und die Beschreibungen finden Sie auf den Seiten 2 bis 4.

Für die Fertigung aller BEGA Leuchten haben wir uns die besten Voraussetzungen selbst geschaffen. Nicht als Folge eines Vorschriftenwerks, sondern als Resultat unseres Lernprozesses und als fester Bestandteil unserer Vorstellung von Qualität.

Der Vorteil, bei der Umsetzung neuer Ideen auf eine eigene Glasfertigung zurückgreifen zu können, ist seit jeher ein großer Gewinn. So können wir unsere Leuchtengläser nach eigenen Qualitätsansprüchen und lichttechnischen Anforderungen gestalten.

Wissen, Erfahrung und ständige Lernbereitschaft bestimmen unser tägliches Handeln bei der Entwicklung neuer Leuchten und neuer Produktideen. Schon lange bevor der Begriff Nachhaltigkeit zum bloßen Werbeslogan wurde, legten wir Wert auf sorgfältige Konstruktionen und die intelligente Verwendung unserer Rohstoffe.

Ein schonender Umgang mit Ressourcen und die Schaffung vorbildlicher Produktionsstätten für Mensch und Umwelt sind seit Anbeginn unsere unternehmerische Grundhaltung und nicht nur notwendiger Baustein heutiger Firmenphilosophien.

Unsere hohen Ansprüche an Lichttechnik, Verarbeitungs- und Gebrauchsqualität sowie an die ästhetische Qualität unserer Leuchten bestimmen unsere Arbeit. Für eine lange Lebensdauer und Betriebssicherheit muss unsere Sorgfalt in der Entwicklung und Herstellung ihre Fortsetzung in fachgerechter Montage und Wartung durch das Elektrohandwerk finden. Unser gemeinsames Ziel besteht darin, ein langlebiges Wirtschaftsgut zu schaffen, das auch nach Jahrzehnten noch gestalterischen Bestand hat.

Als gutes Baudetail und Teil einer Architektur sollen sich unsere Leuchten harmonisch einfügen und ihre Aufgaben über lange Zeit erfüllen. Ihr Licht soll Architektur unterstreichen, stimmungsvoll oder eindrucklich in Szene setzen oder auch nur deren plastisches Erscheinungsbild bei Nacht erhalten.

Unsere Leuchten sind Lichtwerkzeuge für die vielfältigsten Gestaltungsideen all derer, die mit Licht planen und gestalten.

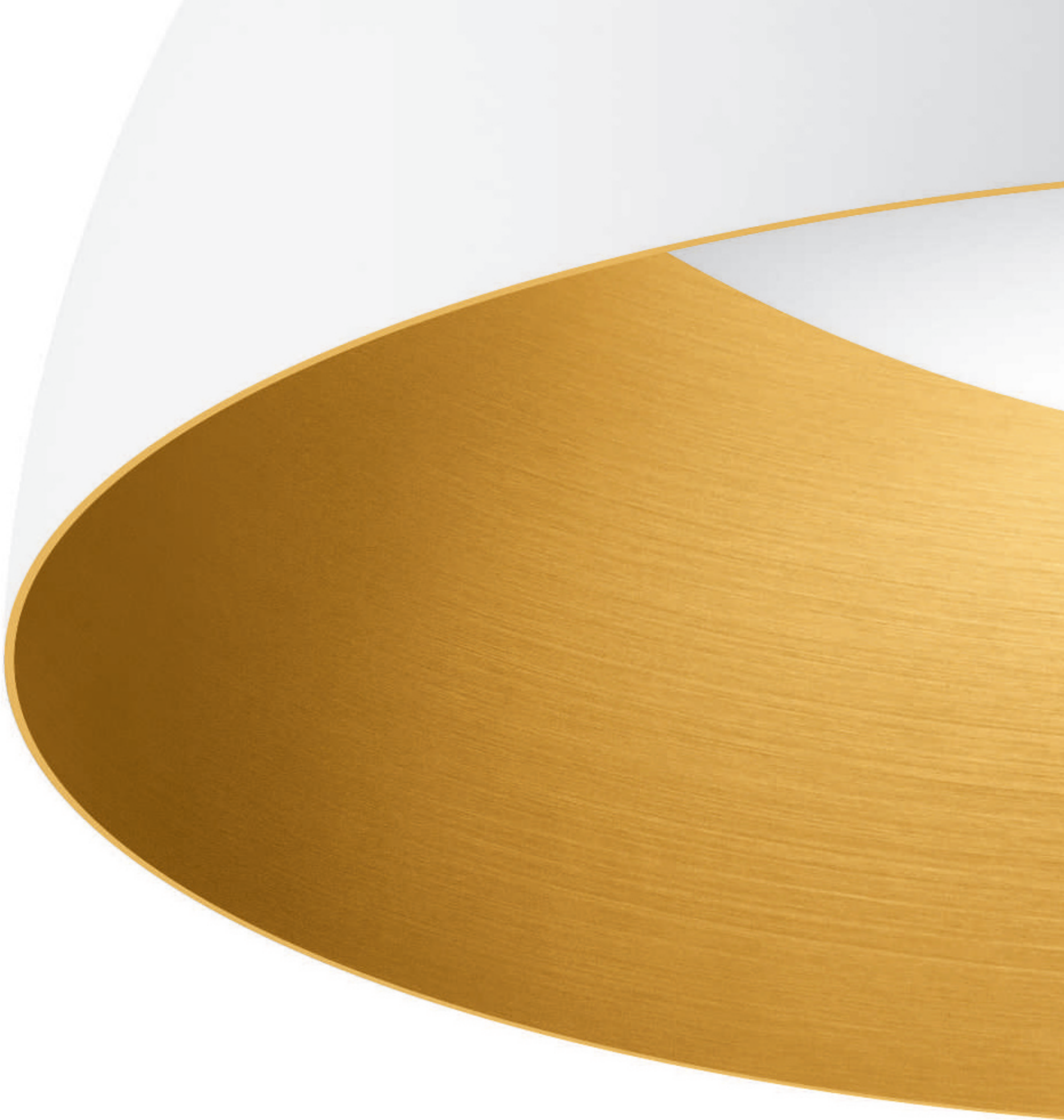



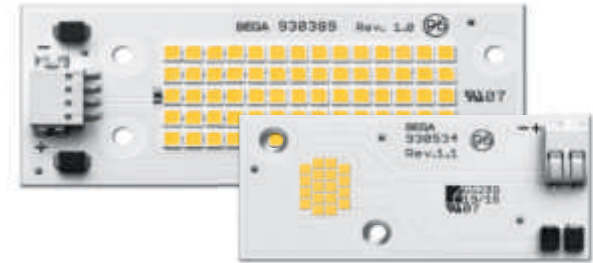

#### Über unsere Technik

Eine gute Leuchte zeichnet sich für uns immer durch ein gelungenes Zusammenwirken von Technologie, Funktion und Gestalt aus. Als verantwortungsvoller und weitsichtiger Hersteller beschäftigt uns jede lichttechnische Technologie.

Die LED-Technik hat erlernte Standards und Bewertungskriterien neu definiert und ungeahnte Möglichkeiten geschaffen, mit Licht zu gestalten. Die Summe der Vorteile macht sie sicherlich zu einem Meilenstein der Lichttechnik.

Wir nutzen die Überlegenheit der LED sowohl in der Entwicklung neuer Leuchten als auch bei der technischen Vervollkommnung bestehender Leuchtenserien. Dabei gehen wir weit über marktübliche Umsetzungen hinaus. Wir tun dies verantwortungsbewusst, kompetent und mit Augenmaß. Vor allem jedoch verlässlich. Denn Verlässlichkeit sowie eine hohe Produktqualität gehören zu den elementaren Bestandteilen unserer Werte und Überzeugungen.

Bei der Entwicklung neuer Leuchten stellt daher das Thermomanagement eine große Herausforderung dar. Wirtschaftlichkeit und Lebensdauer sind überzeugend gut und werden zudem noch ständig verbessert. Leistung und Form der Module sind variabel und können perfekt auf jede Leuchte abgestimmt werden. Neben der Verwendung von hochwertigen Komponenten haben wir konstruktive Maßnahmen ergriffen, die für günstige Temperaturverhältnisse im Inneren der Leuchten sorgen. Dies führt zu einer signifikanten Verlängerung der LED-Lebensdauer. Zusätzlich wirken elektronische Schutzeinrichtungen einer eventuellen Überhitzung der einzelnen Bauteile entgegen.



Die Temperaturregulierung in unseren Leuchten haben wir bewusst sehr konservativ ausgelegt – Maximaltemperaturen für LED-Module werden deutlich unterschritten.

In unseren optischen Systemen setzen wir aus Überzeugung dauerhafte Materialien ein, die keinem Verschleiß unterliegen.

So verwenden wir zur Lenkung des Lichts keine Kunststofflinsen, deren Alterungsbeständigkeit fraglich ist. Stattdessen bevorzugen wir dauerhafte Materialien wie Glas, Silikon und Aluminium.

### Ersatz und Austausch unserer LED-Module

Dieses wichtige und zentrale Thema hat uns lange beschäftigt. Bei vielen Firmen bleibt es offen oder wird durch inhaltsleere Werbeaussagen verdrängt. Als verantwortungsvoller Hersteller hochwertiger und langlebiger Produkte gehen wir seit vielen Jahren der Frage nach, wer die Verantwortung für den Ersatz von LED-Modulen in einer Leuchte übernimmt. Weder etablierte Modullieferanten noch traditionelle Leuchtmittelhersteller, deren Lieferzuverlässigkeit ebenfalls dahingestellt ist, haben unserem Verständnis von Verantwortung genügt. Deshalb fertigen wir seit Jahren unsere LED-Module selbst. In der gleichen Qualität, in der wir seit mehr als 70 Jahren unsere Leuchten produzieren. Wir haben uns die technologischen Möglichkeiten für eine eigene hochleistungsfähige Modulfertigung geschaffen, die ihresgleichen sucht. Somit tragen wir die Verantwortung für Qualität und Ersatz, wie wir dies in der Vergangenheit auch für andere Bauteile zuverlässig unter Beweis gestellt haben.



Alterungsbeständige polymerfreie optische Systeme aus Silikon oder Kristallglas

In jeder unserer LED-Leuchten gibt eine Modulkennzeichnung genaue Auskunft über die eingebauten Module. Anhand der entsprechenden Kennzeichnung sind wir in der Lage, auch noch in vielen Jahren passende LED-Module für Ihre BEGA Leuchten zu fertigen.

Wir garantieren unseren Kunden, noch 20 Jahre nach dem Kauf einer LED-Leuchte Ersatzmodule von uns beziehen zu können. Für unser langlebiges Wirtschaftsgut übernehmen wir diese Verantwortung gern. Wir stellen somit sicher, dass eine BEGA Leuchte nicht unbrauchbar wird, weil es keinen Ersatz mehr für das ursprünglich verbaute LED-Modul gibt. Ausführliche Informationen zu unserer LED-Technik finden Sie auf den Seiten 322 und 323.



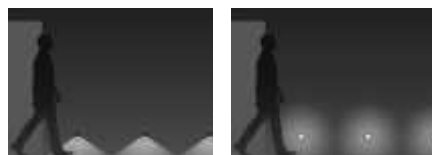

abgeblendetes Licht

freistrahledes Licht

ACCENTA  
LED-Wandeinbauleuchten  
Einbauöffnung 68 mm

Eine Serie kleiner und kompakter Wandeinbauleuchten mit hochwertiger LED-Technik. Leuchten, die sich einfach und schnell in handelsübliche Schalter- oder Hohlwanddosen mit 68 mm Durchmesser einbauen lassen. Leuchten mit freistrahledem Licht für eine lenkende und leitende Beleuchtung oder Leuchten mit abgeblendetem Licht zur Ausleuchtung von Bodenflächen z. B. zur Kennzeichnung von Treppenstufen und Gefahrenpunkten. Eine passende Hohlwanddose gehört zum Lieferumfang jeder Leuchte. Bitte beachten Sie schon bei der Planung die Gebrauchsanweisungen der Leuchten.

Wandabschlussring und -rahmen in 2 Oberflächen erhältlich · innen weißes Sicherheitsglas  
50 155 · 50 156 Reflektoroberfläche Reinstaluminium  
on/off-Netzteil · Farbwiedergabeindex (CRI) > 90

Leuchten, die durch 50 000 Stunden Mindestlebensdauer der LED und 20 Jahre Nachkaufgarantie der LED-Module überzeugen.  
LED-Farbtemperatur: 3000 K – Bestellnummer + **K3**

Der in der Tabelle angegebene Leuchten-Lichtstrom und die Leuchten-Anschlussleistung können sich, bedingt durch den technischen Fortschritt, ändern.  
Die Datenblätter auf unserer Website geben für jede Leuchte Auskunft über die aktuellen Werte sowie über die LED-Lebensdauer.



· A · · B ·

**abgeblendet** · Einbrennlackierung weiß · Kennziffer **.1**

	LED	Netzteil	EEK	A	B	C
<b>50 156.1</b>	2,1 W 110 lm	on/off	A++	75	65	68
<b>50 155.1</b>	3,0 W 180 lm	on/off	A++	75	65	68



ACCENTA Wandeinbauleuchten  
zum Einbau in Schalter- oder  
Hohlwanddosen mit 68 mm  
Durchmesser



Wählen Sie die gewünschte  
Oberfläche durch Ändern  
der Kennziffer.



Einbrennlackierung weiß  
Kennziffer .1



Edelstahl · Kennziffer .2



· A · · B ·

**freistrahlend · Einbrennlackierung weiß · Kennziffer .1**

	LED	Netzteile	EEK	A	B	C
<b>50 117.1</b>	2,1 W	40 lm	on/off	A++	75	65 68
<b>50 116.1</b>	3,0 W	75 lm	on/off	A++	75	65 68



· A · · B ·

**freistrahlend · Einbrennlackierung weiß · Kennziffer .1**

	LED	Netzteile	EEK	A	B	C
<b>50 119.1</b>	2,1 W	45 lm	on/off	A++	75	65 68
<b>50 118.1</b>	3,0 W	85 lm	on/off	A++	75	65 68



freistrahlegendes Licht

ACCENTA  
**LED-Wandeinbauleuchten**  
Einbauöffnung 68 mm

Eine Serie kleiner und kompakter Wandeinbauleuchten mit hochwertiger LED-Technik. Leuchten, die sich einfach und schnell in handelsübliche Schalter- oder Hohlwanddosen mit 68 mm Durchmesser einbauen lassen. Leuchten mit freistrahlegendem Licht für eine lenkende und leitende Beleuchtung. Eine passende Hohlwanddose gehört zum Lieferumfang jeder Leuchte. Bitte beachten Sie schon bei der Planung die Gebrauchsanweisungen der Leuchten.

Wandabschlussring und -rahmen in 2 Oberflächen erhältlich · innen weißes Sicherheitsglas  
on/off-Netzteil · Farbwiedergabeindex (CRI) > 90

Leuchten, die durch 50 000 Stunden Mindestlebensdauer der LED und 20 Jahre Nachkaufgarantie der LED-Module überzeugen.

LED-Farbttemperatur: 3000 K – Bestellnummer + **K3**

Der in der Tabelle angegebene Leuchten-Lichtstrom und die Leuchten-Anschlussleistung können sich, bedingt durch den technischen Fortschritt, ändern.

Die Datenblätter auf unserer Website geben für jede Leuchte Auskunft über die aktuellen Werte sowie über die LED-Lebensdauer.





ACCENTA Wandeinbauleuchten zum Einbau in Schalter- oder Hohlwanddosen mit 68 mm Durchmesser



Wählen Sie die gewünschte Oberfläche durch Ändern der Kennziffer.



Einbrennlackierung weiß  
Kennziffer .1



Edelstahl · Kennziffer .2



· A · · B ·

Einbrennlackierung weiß · Kennziffer .1

	LED		Netzteil	EEK	A	B	C
<b>50 158.1</b>	2,1 W	50 lm	on/off	A++	75	65	68
<b>50 284.1</b>	3,0 W	100 lm	on/off	A++	75	65	68



· A · · B ·

Einbrennlackierung weiß · Kennziffer .1

	LED		Netzteil	EEK	A	B	C
<b>50 141.1</b>	2,1 W	50 lm	on/off	A++	75	65	68
<b>50 285.1</b>	3,0 W	90 lm	on/off	A++	75	65	68



### LED-Wandeinbauleuchten

Schutzart IP 65

LED-Wandeinbauleuchten mit hoher Schutzart IP 65 für den Innenbereich zur Beleuchtung von Gängen, Wegen und Treppenanlagen. Die sichtbar vorstehenden Glaskanten unterstreichen mit ihrer brillanten Akzentwirkung die Hochwertigkeit der Leuchten.

Konstruktion und Gestalt der Leuchten sind perfekt auf unsere LED-Technik abgestimmt. Leuchten, die sowohl flächenbündig als auch flächenauflegend eingebaut werden können.

Unser patentiertes Befestigungssystem – Patent EP 0 686 806 – ermöglicht den schnellen und komfortablen Anschluss und Einbau der Leuchten.

Die installierte Leuchte wird mit dem BEGA Befestigungssystem im Baukörper z. B. in Trockenbauwänden oder in einem Einbaugehäuse festgesetzt.

Für die unterschiedlichen Einbausituationen stehen Ihnen ein Einbaugehäuse und zwei Einputzrahmen zur Verfügung. Die Leuchten lassen sich wie gewohnt flächenauflegend aber auch flächenbündig in verputzte Wände einbauen. Einbaugehäuse und Einputzrahmen sind Ergänzungsteile und separat zu bestellen. Bitte beachten Sie schon bei der Planung die Gebrauchsanweisungen der Leuchten.

Schutzart IP 65 · Leuchtengehäuse Aluminiumguss · Leuchten in 2 Oberflächen erhältlich  
on/off-Netzteil · Farbwiedergabeindex (CRI) >90

Für die Leuchte 34 986 mit 24 V DC · 2,6 W Anschlussleistung · Schutzklasse III ist ein separates Netzteil 24 V DC erforderlich. Technische Daten Netzteile Seite 314

Leuchten, die durch die Wahlmöglichkeit der Farbtemperatur, 50000 Stunden Mindestlebensdauer der LED und 20 Jahre Nachkaufgarantie der LED-Module überzeugen.

LED-Farbtemperatur: 3000K – Bestellnummer+ **K3** oder 4000K – Bestellnummer + **K4**

Der in der Tabelle angegebene Leuchten-Lichtstrom und die Leuchten-Anschlussleistung können sich, bedingt durch den technischen Fortschritt, ändern.

Die Datenblätter auf unserer Website geben für jede Leuchte Auskunft über die aktuellen Werte sowie über die LED-Lebensdauer und den Lichtstrom, bezogen auf die jeweilige Farbtemperatur.

Wählen Sie die gewünschte Oberfläche durch Ändern der Kennziffer.



Einbrennlackierung weiß  
Kennziffer .1



Einbrennlackierung palladium  
Kennziffer .4

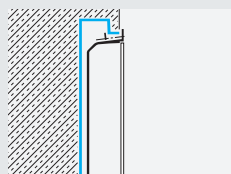

Typ A

#### Einbaugehäuse

Für die Herstellung der Einbauöffnung in Mauerwerk oder Betonwände kann es zweckmäßig sein, ein Einbaugehäuse zu verwenden.

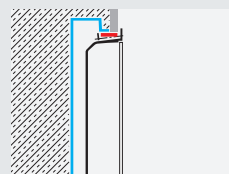

Typ C

#### Einputzrahmen flächenauflegend

In Verbindung mit dem Einbaugehäuse Typ A ist ein **flächenauflegender** Einbau der Leuchten möglich, z. B. für den Einbau in Wände, die nachträglich verputzt werden.

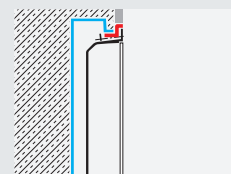

Typ D

#### Einputzrahmen flächenbündig

In Verbindung mit dem Einbaugehäuse Typ A ist ein **flächenbündiger** Einbau der Leuchten möglich, z. B. für den Einbau in Wände, die nachträglich verputzt werden.

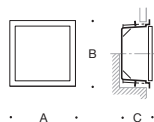

Einbrennlackierung weiß · Kennziffer .1								Einbaugehäuse		Einputzrahmen	
	LED	Netzteil	EEK	A	B	C	AC/DC	Typ A	Typ C	Typ D	
<b>34 986.1</b>	2,6 W	75 lm	ohne*	A++	80	80	80	—	<b>10 406</b>	<b>10 006</b>	<b>10 070</b>
<b>34 987.1</b>	3,2 W	125 lm	on/off	A++	100	100	80	✓	<b>10 782</b>	<b>10 082</b>	<b>10 071</b>
<b>34 988.1</b>	4,0 W	240 lm	on/off	A++	150	150	90	✓	<b>10 463</b>	<b>10 063</b>	<b>10 072</b>
<b>34 989.1</b>	7,2 W	540 lm	on/off	A++	190	190	100	✓	<b>10 489</b>	<b>10 089</b>	<b>10 073</b>

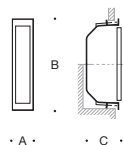

Einbrennlackierung weiß · Kennziffer .1								Einbaugehäuse		Einputzrahmen	
	LED	Netzteil	EEK	A	B	C	AC/DC	Typ A	Typ C	Typ D	
<b>34 556.1</b>	4,9 W	185 lm	on/off	A++	50	220	90	✓	<b>10 454</b>	<b>10 054</b>	<b>10 074</b>
<b>34 558.1</b>	6,5 W	290 lm	on/off	A++	50	320	90	✓	<b>10 455</b>	<b>10 059</b>	<b>10 079</b>



\*Passende Netzteile finden Sie auf Seite 314.

## Deckeneinbauleuchten · Tiefstrahler

Diese Zusammenfassung unserer Deckeneinbauleuchten und Tiefstrahler für den Innenbereich gibt einen kompakten und schnellen Überblick über alle wichtigen Produktdaten. Sie dient dem schnellen Auffinden einer Baureihe und erleichtert den Vergleich.

Erläuterungen zu unseren Baureihen Technische Tiefstrahler, Kollektion LIMBURG, PRIMA, STUDIO LINE und ACCENTA finden Sie auch in der Inhaltsübersicht auf Seite 2 bis 4.

Die aktuellen Werte sowie weitere technischen Daten finden Sie im Produktdatenblatt der Leuchte auf unserer Website.

Technische Tiefstrahler	18	20	22	24	26	
						
	GENIUS LED-Deckeneinbau-Tiefstrahler Flächenbündiger Einbau	GENIUS LED-Deckeneinbau-Tiefstrahler	LED-Deckeneinbau-Tiefstrahler	LED-Deckeneinbau-Tiefstrahler	LED-Deckeneinbau-Tiefstrahler	
Netzteil	extern · on/off · DALI	extern · on/off · DALI	extern · on/off · DALI	extern · on/off · DALI	extern · on/off · DALI	
LED-Farbtemperatur	3000 K · 4000 K	3000 K · 4000 K	3000 K · 4000 K	3000 K · 4000 K	3000 K · 4000 K	
CRI	> 80 oder > 90	> 80 oder > 90	> 90	> 90	> 90	
Leuchtenlichtstrom	955 - 3665 lm	955 - 3665 lm	710 - 1610 lm	765 - 1700 lm	765 - 1700 lm	
Leuchtengröße	Ø 115 · 130 · 175 mm	Ø 140 · 155 · 200 mm	Ø 180 · 240 mm	Ø 145 · 205 mm	Ø 145 · 205 mm	
						
	LED-Deckeneinbau-Tiefstrahler Schutzart IP 65	LED-Deckeneinbau-Tiefstrahler Einstellbare Lichtstärkeverteilung	LED-Deckeneinbau-Tiefstrahler Direktes und indirektes Licht und „Tunable-White-Leuchten“	LED-Deckeneinbau-Tiefstrahler Direktes und indirektes Licht und „Tunable-White-Leuchten“	LED-Deckeneinbau-Tiefstrahler Direktes und indirektes Licht	LED-Deckeneinbau-Tiefstrahler
Netzteil	extern · on/off · DALI	extern · on/off · DALI	extern · on/off · DALI	extern · on/off · DALI	extern · on/off · DALI	extern · on/off · DALI
LED-Farbtemperatur	3000 K · 4000 K	3000 K · 4000 K	3000 K · 4000 K · 2700 - 6500 K	3000 K · 4000 K · 2700 - 6500 K	3000 K · 4000 K	3000 K · 4000 K
CRI	> 90	> 90	> 90	> 90	> 90	> 90
Leuchtenlichtstrom	280 - 1440 lm	285 - 1260 lm	510 - 2080 lm	480 - 1980 lm	920 - 2040 lm	290 - 2000 lm
Leuchtengröße	Ø 80 · 115 · 155 · 185 mm	Ø 110 · 145 · 220 · 260 mm	Ø 130 · 150 · 170 · 220 mm	Ø 130 · 150 · 170 · 220 mm	Ø 145 · 205 mm	□ 100 · 140 · 175 mm
Kollektion LIMBURG						
						
	LED-Deckeneinbauleuchten „Tunable-White-Leuchten“	LED-Decken- und Wandeinbauleuchten	LED-Decken- und Wandeinbauleuchten „Tunable-White-Leuchten“	LED-Decken- und Wandeinbauleuchten „Tunable-White-Leuchten“	LED-Decken- und Wandeinbauleuchten „Tunable-White-Leuchten“	
Netzteil	extern · on/off · DALI	extern · on/off · DALI	extern · on/off · DALI	extern · on/off · DALI	extern · on/off · DALI	
LED-Farbtemperatur	3000 K · 4000 K · 2700 - 6500 K	3000 K · 4000 K	3000 K · 4000 K · 2700 - 6500 K	3000 K · 4000 K · 2700 - 6500 K	3000 K · 4000 K · 2700 - 6500 K	
CRI	> 90	> 90	> 90	> 90	> 90	
Leuchtenlichtstrom	545 - 3355 lm	775 - 1590 lm	460 - 2875 lm	590 - 3150 lm	595 - 3250 lm	
Leuchtengröße	Ø 135 · 160 · 180 · 225 · 265 mm	Ø 200 · 250 · 300 mm	Ø 180 · 255 · 340 · 430 mm	Ø 185 · 260 · 345 · 435 mm	Ø 210 · 290 · 380 · 470 mm	



PRIMA	40	42	
	<b>LED-Deckeneinbau-Tiefstrahler</b>	<b>LED-Deckeneinbau-Tiefstrahler</b>	
Netzteil	extern · on/off	extern · on/off	
LED-Farbtemperatur	3000K · 4000K	3000K · 4000K	
CRI	>90	>90	
Leuchtenlichtstrom	710 · 1460lm	965 · 1980lm	
Leuchtengröße	□ 155 · 180mm	Ø 180 · 235mm	

STUDIO LINE	62	64	66	68	
	<b>LED-Deckeneinbauleuchten</b> Flächenbündiger Einbau	<b>LED-Deckeneinbauleuchten</b>	<b>LED-Deckeneinbau-Tiefstrahler</b>	<b>LED-Deckeneinbau-Tiefstrahler</b>	
Netzteil	extern · on/off · DALI	extern inkl. · on/off	extern · on/off · DALI	extern · on/off · DALI	
LED-Farbtemperatur	3000K	3000K	3000K	3000K	
CRI	>90	>90	>90	>90	
Leuchtenlichtstrom	860 · 1850lm	830 · 1720lm	415 · 820lm	435 · 820lm	
Leuchtengröße	Ø 115 · 130 · 175mm	Ø 130 · 150mm	Ø 80mm	□ 85mm	

ACCENTA	54	56	58	60	
	<b>LED-Deckeneinbau-Tiefstrahler</b>	<b>LED-Deckeneinbauleuchten</b>	<b>LED-Deckeneinbauleuchten</b>	<b>LED-Deckeneinbauleuchten</b>	
Netzteil	extern · on/off · DALI	extern · on/off · DALI	extern · on/off · DALI	extern inkl. · on/off · DALI	
LED-Farbtemperatur	2700K · 3000K	2700K · 3000K	2700K · 3000K	2700K · 3000K	
CRI	>90	>90	>90	>90	
Leuchtenlichtstrom	485 · 795lm	640lm	590lm	640lm	
Leuchtengröße	Ø 80mm	Ø 80mm	Ø 80mm	Ø 105mm	



·115·



·130·



·175·

#### GENIUS

**LED-Deckeneinbau-Tiefstrahler** für externe on/off- oder DALI-Netzteile  
Flächenbündiger Einbau

Die Tiefstrahler dieser Seiten sind für den flächenbündigen Einbau in abgehängte Gipskartondecken konzipiert. Sie gehören zur Serie der GENIUS Tiefstrahler. Diese Leuchten mit Hybrid-Optiken nutzen die Vorteile der Linsen- und der Reflektortechnik. Das Resultat sind hocheffiziente, verlustarme und optimal entblendete optische Systeme bei sehr kompakten Abmessungen. Dabei verwenden wir keine Kunststofflinsen, sondern ausschließlich dauerhaft alterungsbeständige Materialien wie Glas, Aluminium und Silikon. Technische Informationen Seite 322

Wir liefern diese Tiefstrahler in vier Lichtstärkeverteilungen, verschiedenen Durchmessern und wahlweise mit CRI >80 oder >90.

Mittels einfacher Steckverbindungen lässt sich wahlweise ein on/off-Netzteil oder DALI-Netzteil an die Leuchte anschließen. Externe Netzteile für den Betrieb dieser Leuchten sind als Ergänzungsteile separat zu bestellen. Technische Daten Seite 315

Passende DALI-Systemkomponenten finden Sie auf Seite 312.

Die erforderlichen Einbautiefen finden Sie in den Gebrauchsanweisungen der Leuchten.

Bitte beachten Sie diese schon bei der Planung.

Sollen diese Leuchten in ein LCN- oder Zigbee-gesteuertes Gebäudemanagement integriert werden, empfehlen wir unsere Lichtsteuerung BEGA Control.

Passende Deckenleuchten mit den gleichen technischen Merkmalen finden Sie auf Seite 84, passende Pendelleuchten auf Seite 246.

Leuchtengehäuse Aluminiumguss · Deckeneinbaugehäuse Kunststoff

Abschlussring Einbrennlackierung weiß · Sicherheitsglas · optische Silikonlinse  
Reflektoroberfläche Reinstaluminium · Farbwiedergabeindex (CRI) >80 oder >90

Leuchten, die durch die Wahlmöglichkeit der Farbtemperatur, 50.000 Stunden Mindestlebensdauer der LED und 20 Jahre Nachkaufgarantie der LED-Module überzeugen.

LED-Farbtemperatur: 3000K – Bestellnummer + **K3** oder 4000K – Bestellnummer + **K4**

Der in der Tabelle angegebene Leuchten-Lichtstrom und die Leuchten-Anschlussleistung können sich, bedingt durch den technischen Fortschritt, ändern. Die Datenblätter auf unserer Website geben für jede Leuchte Auskunft über die aktuellen Werte sowie über die LED-Lebensdauer und den Lichtstrom, bezogen auf die jeweilige Farbtemperatur.



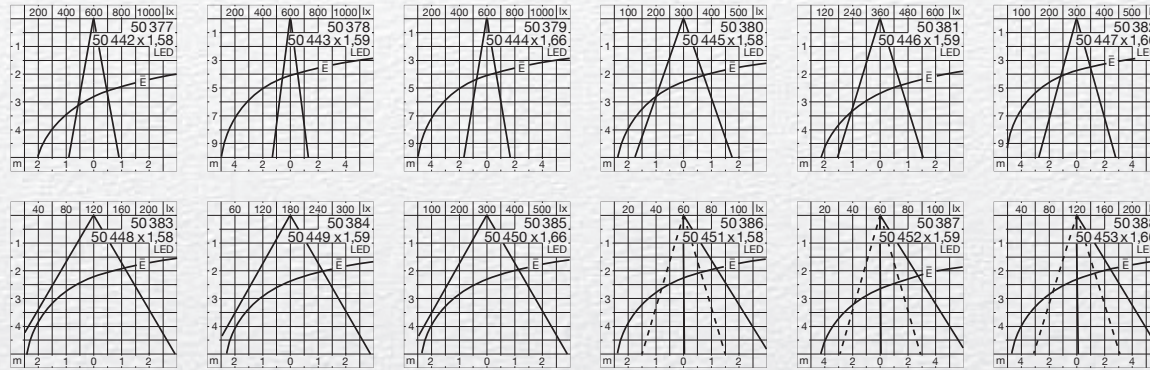
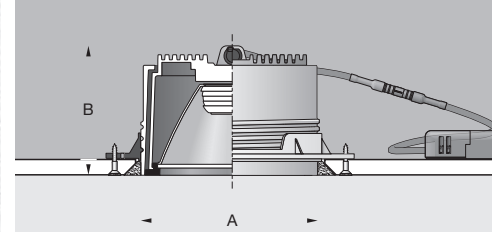

GENIUS  
LED-Deckeneinbau-Tiefstrahler  
Flächenbündiger Einbau

für externe Netzteile **on/off · DALI**  
 Farbtemperatur **3000 K · 4000 K**  
 CRI **> 80 oder > 90**  
 Leuchtenlichtstrom **955 - 3665 lm**  
 Leuchten Ø **115 · 130 · 175 mm**

**bündelnd** · Einbrennlackierung weiß · Kennziffer .1



LED	CRI	EEK	$\beta$	A	B	AC/DC	Externes Netzteil		
							on/off	DALI	
50 377.1	9,7 W	1030 lm	>90	A++	21°	115 95	✓	13 143	13 168
50 442.1	13,5 W	1630 lm	>80	A++	21°	115 95	✓	13 144	13 169
50 378.1	13,5 W	1460 lm	>90	A++	15°	130 105	✓	13 144	13 169
50 443.1	19,5 W	2330 lm	>80	A++	15°	130 105	✓	13 145	13 171
50 379.1	20,0 W	2205 lm	>90	A++	19°	175 130	✓	13 144	13 170
50 444.1	29,0 W	3665 lm	>80	A++	19°	175 130	✓	13 145	13 171

**streuend** · Einbrennlackierung weiß · Kennziffer .1

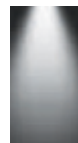

LED	CRI	EEK	$\beta$	A	B	AC/DC	Externes Netzteil		
							on/off	DALI	
50 380.1	9,7 W	1055 lm	>90	A++	38°	115 95	✓	13 143	13 168
50 445.1	13,5 W	1670 lm	>80	A++	38°	115 95	✓	13 144	13 169
50 381.1	13,5 W	1470 lm	>90	A++	34°	130 105	✓	13 144	13 169
50 446.1	19,5 W	2345 lm	>80	A++	34°	130 105	✓	13 145	13 171
50 382.1	20,0 W	2210 lm	>90	A++	32°	175 130	✓	13 144	13 170
50 447.1	29,0 W	3665 lm	>80	A++	32°	175 130	✓	13 145	13 171

**breitstreuend** · Einbrennlackierung weiß · Kennziffer .1

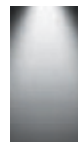

LED	CRI	EEK	$\beta$	A	B	AC/DC	Externes Netzteil		
							on/off	DALI	
50 383.1	9,7 W	955 lm	>90	A++	62°	115 95	✓	13 143	13 168
50 448.1	13,5 W	1575 lm	>80	A++	62°	115 95	✓	13 144	13 169
50 384.1	13,5 W	1430 lm	>90	A++	60°	130 105	✓	13 144	13 169
50 449.1	19,5 W	2290 lm	>80	A++	60°	130 105	✓	13 145	13 171
50 385.1	20,0 W	2165 lm	>90	A++	59°	175 130	✓	13 144	13 170
50 450.1	29,0 W	3585 lm	>80	A++	59°	175 130	✓	13 145	13 171

**asymmetrisch** · Einbrennlackierung weiß · Kennziffer .1



LED	CRI	EEK	$\beta$	A	B	AC/DC	Externes Netzteil		
							on/off	DALI	
50 386.1	9,7 W	1010 lm	>90	A++	45/60°	115 95	✓	13 143	13 168
50 451.1	13,5 W	1550 lm	>80	A++	45/60°	115 95	✓	13 144	13 169
50 387.1	13,5 W	1390 lm	>90	A++	45/60°	130 105	✓	13 144	13 169
50 452.1	19,5 W	2190 lm	>80	A++	45/60°	130 105	✓	13 145	13 171
50 388.1	20,0 W	2130 lm	>90	A++	46/70°	175 130	✓	13 144	13 170
50 453.1	29,0 W	3350 lm	>80	A++	46/70°	175 130	✓	13 145	13 171

$\beta$  = Halbstreuwinkel





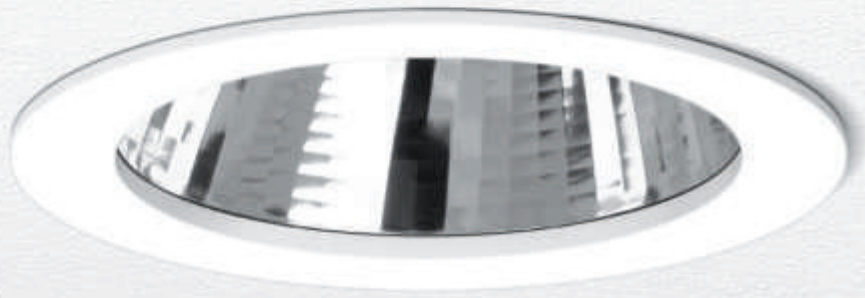

•140•



•155•



•200•

#### GENIUS

##### LED-Deckeneinbau-Tiefstrahler für externe on/off- oder DALI-Netzteile

Die Tiefstrahler dieser Seiten sind für den Einbau in abgehängte Decken konzipiert. Sie gehören zur Serie der GENIUS Tiefstrahler. Leuchten mit Hybrid-Optiken nutzen die Vorteile der Linsen- und der Reflektortechnik. Das Resultat sind hocheffiziente, verlustarme und optimal entblendete optische Systeme bei sehr kompakten Abmessungen. Dabei verwenden wir keine Kunststofflinsen, sondern ausschließlich dauerhaft alterungsbeständige Materialien wie Glas, Aluminium und Silikon.

Technische Informationen Seite 322

Wir liefern diese Tiefstrahler in vier Lichtstärkeverteilungen, verschiedenen Durchmessern und wahlweise mit CRI >80 oder >90.

Mittels einfacher Steckverbindungen lässt sich wahlweise ein on/off-Netzteil oder DALI-Netzteil an die Leuchte anschließen. Externe Netzteile für den Betrieb dieser Leuchten sind als Ergänzungsteile separat zu bestellen. Technische Daten Seite 315

Passende DALI-Systemkomponenten finden Sie auf Seite 312.

Die erforderlichen Einbautiefen finden Sie in den Gebrauchsanweisungen der Leuchten.

Bitte beachten Sie diese schon bei der Planung.

Sollen diese Leuchten in ein LCN- oder Zigbee-gesteuertes Gebäudemanagement integriert werden, empfehlen wir unsere Lichtsteuerung BEGA Control.

Passende Deckenleuchten mit den gleichen technischen Merkmalen finden Sie auf Seite 84, passende Pendelleuchten auf Seite 246.

Leuchtengehäuse Aluminiumguss · Deckeneinbaugehäuse Kunststoff

Deckenabschlussring in 3 Oberflächen erhältlich · Sicherheitsglas · optische Silikonlinse  
Reflektoroberfläche Reinstaluminium · Farbwiedergabeindex (CRI) >80 oder >90

Leuchten, die durch die Wahlmöglichkeit der Farbtemperatur, 50000 Stunden Mindestlebensdauer der LED und 20 Jahre Nachkaufgarantie der LED-Module überzeugen.

LED-Farbtemperatur: 3000K – Bestellnummer + **K3** oder 4000K – Bestellnummer + **K4**

Der in der Tabelle angegebene Leuchten-Lichtstrom und die Leuchten-Anschlussleistung können sich, bedingt durch den technischen Fortschritt, ändern. Die Datenblätter auf unserer Website geben für jede Leuchte Auskunft über die aktuellen Werte sowie über die LED-Lebensdauer und den Lichtstrom, bezogen auf die jeweilige Farbtemperatur.





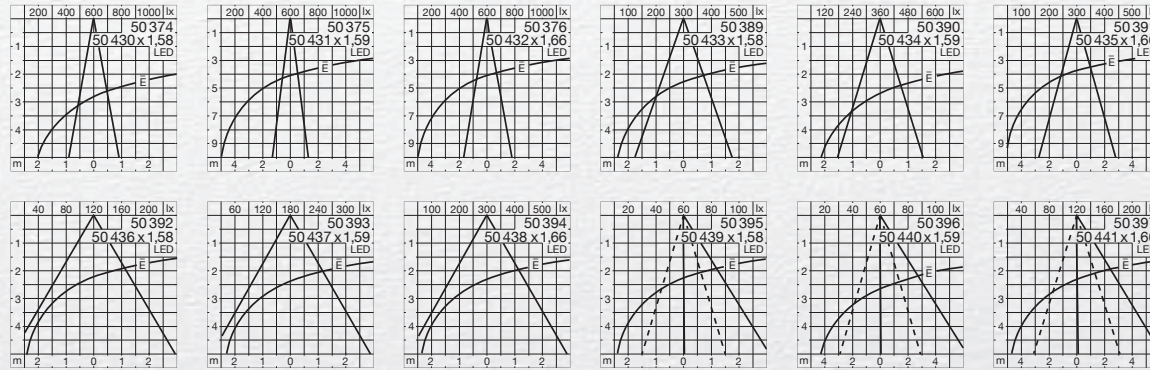
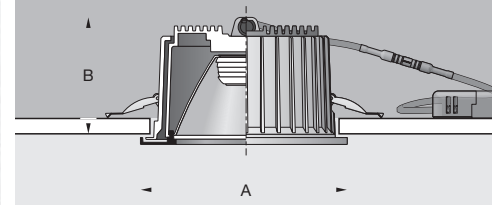

## GENIUS LED-Deckeneinbau-Tiefstrahler

für externe Netzteile	on/off · DALI
Farbtemperatur	3000 K · 4000 K
CRI	> 80 oder > 90
Leuchtenlichtstrom	955 - 3665 lm
Leuchten Ø	140 · 155 · 200 mm

### bündelnd · Einbrennlackierung weiß · Kennziffer .1



LED	CRI	EEK	$\beta$	A	B	AC/DC	Externes Netzteil		
							on/off	DALI	
50 374.1	9,7 W	1030 lm	>90	A++	21°	140 95	✓	13 143	13 168
50 430.1	13,5 W	1630 lm	>80	A++	21°	140 95	✓	13 144	13 169
50 375.1	13,5 W	1460 lm	>90	A++	15°	155 105	✓	13 144	13 169
50 431.1	19,5 W	2330 lm	>80	A++	15°	155 105	✓	13 145	13 171
50 376.1	20,0 W	2205 lm	>90	A++	19°	200 130	✓	13 144	13 170
50 432.1	29,0 W	3665 lm	>80	A++	19°	200 130	✓	13 145	13 171

### streuend · Einbrennlackierung weiß · Kennziffer .1



LED	CRI	EEK	$\beta$	A	B	AC/DC	Externes Netzteil		
							on/off	DALI	
50 389.1	9,7 W	1055 lm	>90	A++	38°	140 95	✓	13 143	13 168
50 433.1	13,5 W	1670 lm	>80	A++	38°	140 95	✓	13 144	13 169
50 390.1	13,5 W	1470 lm	>90	A++	34°	155 105	✓	13 144	13 169
50 434.1	19,5 W	2345 lm	>80	A++	34°	155 105	✓	13 145	13 171
50 391.1	20,0 W	2210 lm	>90	A++	32°	200 130	✓	13 144	13 170
50 435.1	29,0 W	3665 lm	>80	A++	32°	200 130	✓	13 145	13 171

### breitstreuend · Einbrennlackierung weiß · Kennziffer .1

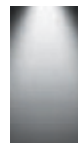

LED	CRI	EEK	$\beta$	A	B	AC/DC	Externes Netzteil		
							on/off	DALI	
50 392.1	9,7 W	955 lm	>90	A++	62°	140 95	✓	13 143	13 168
50 436.1	13,5 W	1575 lm	>80	A++	62°	140 95	✓	13 144	13 169
50 393.1	13,5 W	1430 lm	>90	A++	60°	155 105	✓	13 144	13 169
50 437.1	19,5 W	2290 lm	>80	A++	60°	155 105	✓	13 145	13 171
50 394.1	20,0 W	2165 lm	>90	A++	59°	200 130	✓	13 144	13 170
50 438.1	29,0 W	3585 lm	>80	A++	59°	200 130	✓	13 145	13 171

### asymmetrisch · Einbrennlackierung weiß · Kennziffer .1



LED	CRI	EEK	$\beta$	A	B	AC/DC	Externes Netzteil		
							on/off	DALI	
50 395.1	9,7 W	1010 lm	>90	A++	45/60°	140 95	✓	13 143	13 168
50 439.1	13,5 W	1550 lm	>80	A++	45/60°	140 95	✓	13 144	13 169
50 396.1	13,5 W	1390 lm	>90	A++	45/60°	155 105	✓	13 144	13 169
50 440.1	19,5 W	2190 lm	>80	A++	45/60°	155 105	✓	13 145	13 171
50 397.1	20,0 W	2130 lm	>90	A++	46/70°	200 130	✓	13 144	13 170
50 441.1	29,0 W	3350 lm	>80	A++	46/70°	200 130	✓	13 145	13 171

$\beta$  = Halbstreuwinkel



Wählen Sie die gewünschte Oberfläche durch Ändern der Kennziffer.



Einbrennlackierung weiß  
Kennziffer .1



Edelstahl · Kennziffer .2



Chrom · Kennziffer .3



• 180 •



• 240 •

#### **LED-Deckeneinbau-Tiefstrahler** für externe on/off- oder DALI-Netzteile

Die Tiefstrahler dieser Seiten sind für den Einbau in abgehängte Decken konzipiert. Das ca. 20 mm starke, handwerklich gefertigte Kristallglas bildet mit der Montagefläche nahezu eine Ebene. Die somit fast deckenbündigen Einbauleuchten erlauben eine ruhige und harmonische Gestaltung der Decke und sorgen für hohe Beleuchtungsstärken. Gerade im beleuchteten Zustand entfalten diese Tiefstrahler ihre materialbedingte Schönheit.

Mittels einfacher Steckverbindungen lässt sich wahlweise ein on/off-Netzteil oder DALI-Netzteil an die Leuchte anschließen. Externe Netzteile für den Betrieb dieser Leuchten sind als Ergänzungsteile separat zu bestellen. Technische Daten Seite 315 · Passende DALI-Systemkomponenten finden Sie auf Seite 312.

Die erforderlichen Einbautiefen finden Sie in den Gebrauchsanweisungen der Leuchten.

Bitte beachten Sie diese schon bei der Planung.

Sollen diese Leuchten in ein LCN- oder Zigbee-gesteuertes Gebäudemanagement integriert werden, empfehlen wir unsere Lichtsteuerung BEGA Control.

Leuchtengehäuse Aluminiumguss · Deckeneinbaugehäuse Kunststoff  
Deckenabschlussring in 2 Oberflächen erhältlich · teilmattiertes Kristallglas  
Reflektor aus eloxiertem Reinstaluminium · Farbwiedergabeindex (CRI) > 90

Leuchten, die durch die Wahlmöglichkeit der Farbtemperatur, 50 000 Stunden Mindestlebensdauer der LED und 20 Jahre Nachkaufgarantie der LED-Module überzeugen.

LED-Farbtemperatur: 3000 K – Bestellnummer + **K3** oder 4000 K – Bestellnummer + **K4**

Der in der Tabelle angegebene Leuchten-Lichtstrom und die Leuchten-Anschlussleistung können sich, bedingt durch den technischen Fortschritt, ändern.

Die Datenblätter auf unserer Website geben für jede Leuchte Auskunft über die aktuellen Werte sowie über die LED-Lebensdauer und den Lichtstrom, bezogen auf die jeweilige Farbtemperatur.

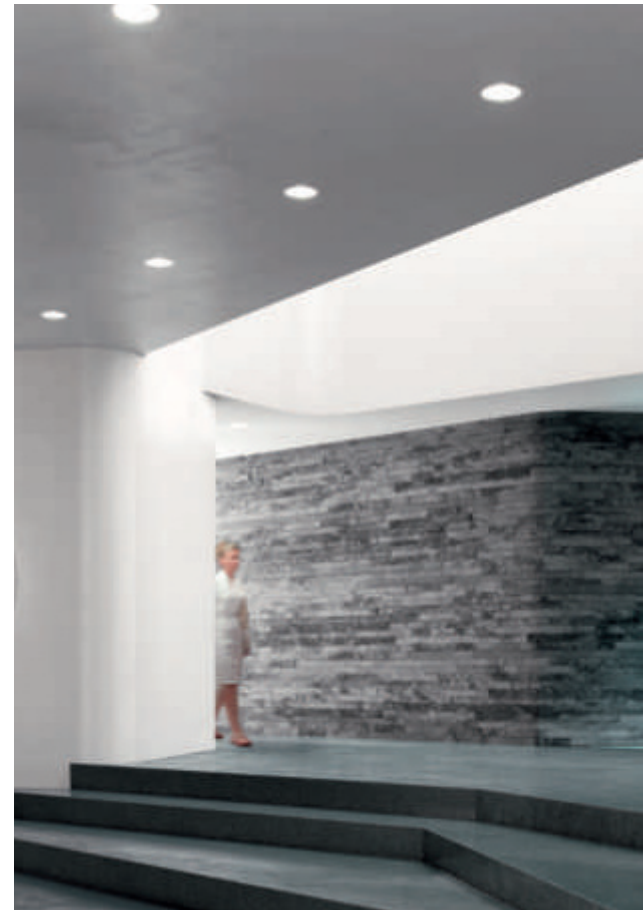

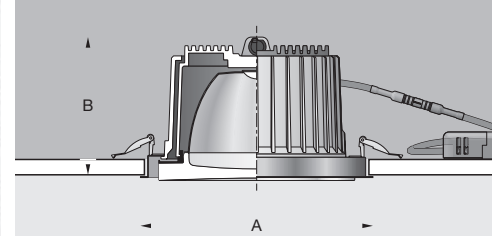

### LED-Deckeneinbau-Tiefstrahler

für externe Netzteile	on/off · DALI
Farbtemperatur	3000 K · 4000 K
CRI	> 90
Leuchtenlichtstrom	710 · 1610 lm
Leuchten Ø	180 · 240 mm

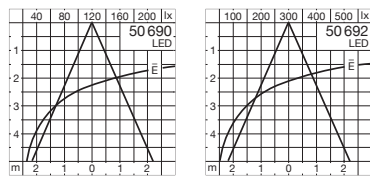

Wählen Sie die gewünschte Oberfläche durch Ändern der Kennziffer.



Einbrennlackierung weiß  
Kennziffer .1



Edelstahl poliert  
Kennziffer .3

Einbrennlackierung weiß · Kennziffer .1							Externes Netzteil		
	LED	EEK	$\beta$	A	B	AC/DC	on/off	DALI	
<b>50 690.1</b>	9,7 W	710 lm	A <sup>++</sup>	47°	180	110	✓	<b>13 143</b>	<b>13 168</b>
<b>50 692.1</b>	20,0 W	1610 lm	A <sup>++</sup>	48°	240	145	✓	<b>13 144</b>	<b>13 170</b>

$\beta$  = Halbstreuwinkel





· 145 ·



· 205 ·

#### **LED-Deckeneinbau-Tiefstrahler** für externe on/off- oder DALI-Netzteile

Die Tiefstrahler dieser Seiten sind für den Einbau in abgehängte Decken konzipiert. Ein ca. 20 mm starkes, handwerklich gefertigtes Kristallglas bestimmt eindrucksvoll das Erscheinungsbild der Leuchten. Ebenso das brillante und facettenreiche Lichtspiel. So werden sowohl der Raum als auch die Montagefläche beleuchtet – was für ein angenehmes Lichtklima mit brillanten Akzenten sorgt. Mittels einfacher Steckverbindungen lässt sich wahlweise ein on/off-Netzteil oder DALI-Netzteil an die Leuchte anschließen. Externe Netzteile für den Betrieb dieser Leuchten sind als Ergänzungsteile separat zu bestellen. Technische Daten Seite 315 · Passende DALI-Systemkomponenten finden Sie auf Seite 312.

Die erforderlichen Einbautiefen finden Sie in den Gebrauchsanweisungen der Leuchten. Bitte beachten Sie diese schon bei der Planung.

Sollen diese Leuchten in ein LCN- oder Zigbee-gesteuertes Gebäudemanagement integriert werden, empfehlen wir unsere Lichtsteuerung BEGA Control.

Passende Deckenleuchten mit den gleichen technischen Merkmalen finden Sie auf Seite 86, passende Pendelleuchten auf Seite 244.

Leuchtengehäuse Aluminiumguss · Deckeneinbaugehäuse Kunststoff · teilmattiertes Kristallglas Reflektor aus eloxiertem Reinstaluminium · Farbwiedergabeindex (CRI) > 90

Leuchten, die durch die Wahlmöglichkeit der Farbtemperatur, 50000 Stunden Mindestlebensdauer der LED und 20 Jahre Nachkaufgarantie der LED-Module überzeugen.

LED-Farbtemperatur: 3000K – Bestellnummer + **K3** oder 4000K – Bestellnummer + **K4**

Der in der Tabelle angegebene Leuchten-Lichtstrom und die Leuchten-Anschlussleistung können sich, bedingt durch den technischen Fortschritt, ändern.

Die Datenblätter auf unserer Website geben für jede Leuchte Auskunft über die aktuellen Werte sowie über die LED-Lebensdauer und den Lichtstrom, bezogen auf die jeweilige Farbtemperatur.

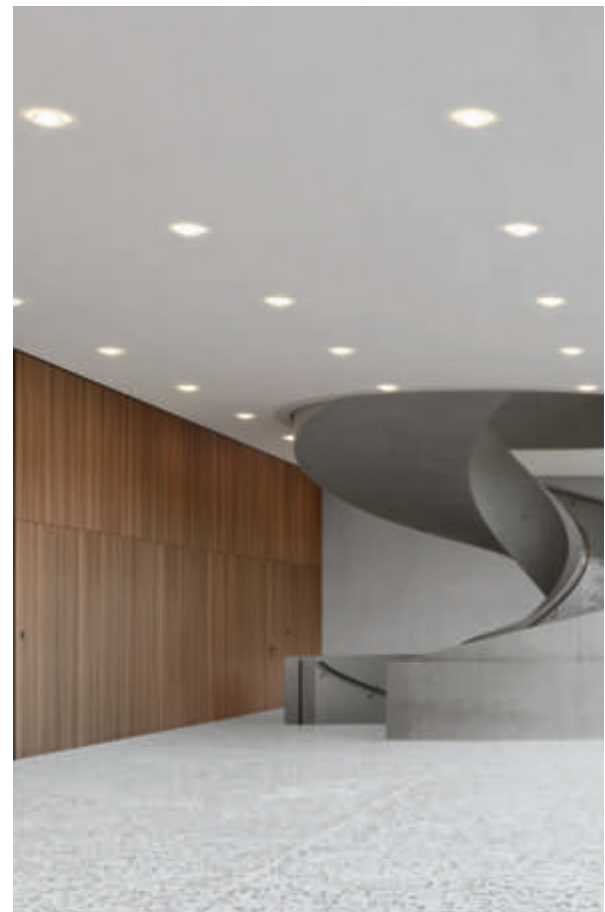



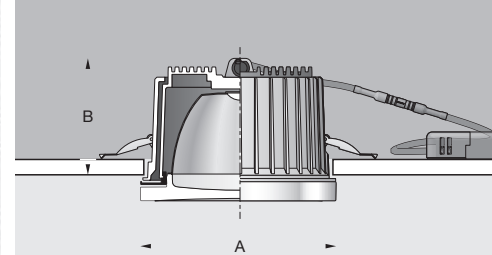

#### LED-Deckeneinbau-Tiefstrahler

für externe Netzteile	on/off · DALI
Farbtemperatur	3000 K · 4000 K
CRI	> 90
Leuchtenlichtstrom	765 · 1700 lm
Leuchten Ø	145 · 205 mm

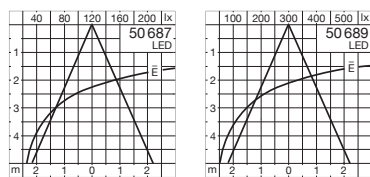

LED-Tiefstrahler						Externes Netzteil		
	LED	EEK	$\beta$	A	B	AC/DC	on/off	DALI
<b>50 687</b>	9,7 W 765 lm	A++	47°	145	95	✓	<b>13 143</b>	<b>13 168</b>
<b>50 689</b>	20,0 W 1700 lm	A++	48°	205	130	✓	<b>13 144</b>	<b>13 170</b>

$\beta$  = Halbstreuwinkel



· 145 ·



· 205 ·

#### LED-Deckeneinbau-Tiefstrahler für externe on/off- oder DALI-Netzteile

Die Tiefstrahler dieser Seiten sind für den Einbau in abgehängte Decken konzipiert. Ein ca. 20 mm starkes, handwerklich gefertigtes Kristallglas bestimmt eindrucksvoll das Erscheinungsbild der Leuchten. Ebenso das brillante und facettenreiche Lichtspiel. So werden sowohl der Raum als auch die Montagefläche beleuchtet – was für ein angenehmes Lichtklima mit brillanten Akzenten sorgt. Mittels einfacher Steckverbindungen lässt sich wahlweise ein on/off-Netzteil oder DALI-Netzteil an die Leuchte anschließen. Externe Netzteile für den Betrieb dieser Leuchten sind als Ergänzungsteile separat zu bestellen. Technische Daten Seite 315

Passende DALI-Systemkomponenten finden Sie auf Seite 312.

Die erforderlichen Einbautiefen finden Sie in den Gebrauchsanweisungen der Leuchten.

Bitte beachten Sie diese schon bei der Planung.

Sollen diese Leuchten in ein LCN- oder Zigbee-gesteuertes Gebäudemanagement integriert werden, empfehlen wir unsere Lichtsteuerung BEGA Control.

Passende Deckenleuchten mit den gleichen technischen Merkmalen finden Sie auf Seite 86, passende Pendelleuchten auf Seite 244.

Leuchtengehäuse Aluminiumguss · Deckeneinbaugehäuse Kunststoff  
Deckenabschlussring in 2 Oberflächen erhältlich · teilmattiertes Kristallglas  
Reflektor aus eloxiertem Reinstaluminium · Farbwiedergabeindex (CRI) > 90

Leuchten, die durch die Wahlmöglichkeit der Farbtemperatur, 50 000 Stunden Mindestlebensdauer der LED und 20 Jahre Nachkaufgarantie der LED-Module überzeugen.

LED-Farbtemperatur: 3000 K – Bestellnummer + **K3** oder 4000 K – Bestellnummer + **K4**

Der in der Tabelle angegebene Leuchten-Lichtstrom und die Leuchten-Anschlussleistung können sich, bedingt durch den technischen Fortschritt, ändern.

Die Datenblätter auf unserer Website geben für jede Leuchte Auskunft über die aktuellen Werte sowie über die LED-Lebensdauer und den Lichtstrom, bezogen auf die jeweilige Farbtemperatur.



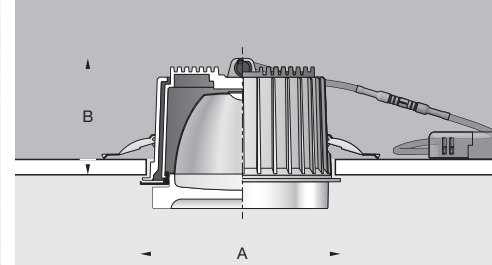

### LED-Deckeneinbau-Tiefstrahler

für externe Netzteile	on/off · DALI
Farbtemperatur	3000 K · 4000 K
CRI	> 90
Leuchtenlichtstrom	765 · 1700 lm
Leuchten Ø	145 · 205 mm

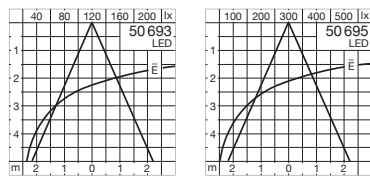

LED-Tiefstrahler mit Deckenabschlussring weiß · Kennziffer .1						Externes Netzteil		
LED	EEK	$\beta$	A	B	AC/DC	on/off	DALI	
<b>50 693.1</b>	9,7 W	765 lm	A++	47°	145 95	✓	<b>13 143</b>	<b>13 168</b>
<b>50 695.1</b>	20,0 W	1700 lm	A++	48°	205 130	✓	<b>13 144</b>	<b>13 170</b>

$\beta$  = Halbstreuwinkel

Wählen Sie die gewünschte Oberfläche durch Ändern der Kennziffer.



Einbrennlackierung weiß  
Kennziffer .1

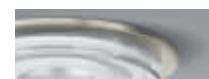

Edelstahl · Kennziffer .2





**LED-Deckeneinbau-Tiefstrahler**  
für externe on/off- oder DALI-Netzteile  
**Schutzart IP 65**

Tiefstrahler mit Schutzart IP 65 in verschiedenen LED-Leistungen, Halbstreuwinkeln und Abmessungen für den Einbau in abgehängte Decken. Unter Verwendung der passenden Einbaugehäuse eignen sich die Leuchten für den Einbau in Betondecken.

Das über den Deckenabschlussring hervorstehende Kristallglas hat zur optimalen Entblendung eine innenliegende Teilmattierung und lenkt einen Teil des Lichts seitlich auf die Decke. Es sorgt zudem durch die horizontale Beleuchtungsstärke für einen angenehmen Sehkomfort und ein brillantes Erscheinungsbild.

Mittels einfacher Steckverbindungen lässt sich wahlweise ein on/off-Netzteil oder DALI-Netzteil an die Leuchte anschließen. Externe Netzteile für den Betrieb dieser Leuchten sind als Ergänzungsteile separat zu bestellen. Technische Daten Seite 314

Passende DALI-Systemkomponenten finden Sie auf Seite 312.

Die Leuchte 50 001.1 liefern wir mit einem externen, nicht dimmbaren Netzteil.

Die erforderlichen Einbautiefen finden Sie in den Gebrauchsanweisungen der Leuchten. Bitte beachten Sie diese schon bei der Planung.

Sollen diese Leuchten in ein LCN- oder Zigbee-gesteuertes Gebäudemanagement integriert werden, empfehlen wir unsere Lichtsteuerung BEGA Control.

Schutzart IP 65 · Leuchtengehäuse Aluminiumguss · Deckenabschlussring in 3 Oberflächen erhältlich  
teilmattiertes Kristallglas · Reflektor aus eloxiertem Reinstaluminium  
Farbwiedergabeindex (CRI) > 90

Für die Herstellung der Einbauöffnung in Betondecken ist es zweckmäßig, ein Einbaugehäuse zu verwenden. Einbaugehäuse sind Ergänzungsteile und separat zu bestellen. Technische Daten finden Sie in den Datenblättern auf unserer Website.

Leuchten, die durch die Wahlmöglichkeit der Farbtemperatur, 50 000 Stunden Mindestlebensdauer der LED und 20 Jahre Nachkaufgarantie der LED-Module überzeugen.

LED-Farbtemperatur: 3000 K – Bestellnummer + **K3** oder 4000 K – Bestellnummer + **K4**

Der in der Tabelle angegebene Leuchten-Lichtstrom und die Leuchten-Anschlussleistung können sich, bedingt durch den technischen Fortschritt, ändern.

Die Datenblätter auf unserer Website geben für jede Leuchte Auskunft über die aktuellen Werte sowie über die LED-Lebensdauer und den Lichtstrom, bezogen auf die jeweilige Farbtemperatur.





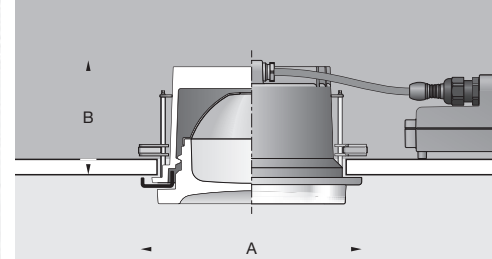

**LED-Deckeneinbau-Tiefstrahler**  
Schutzart IP 65

für externe Netzteile	on/off · DALI
Farbtemperatur	3000 K · 4000 K
CRI	> 90
Leuchtenlichtstrom	280 - 1440 lm
Leuchten Ø	80 · 115 · 155 · 185 mm

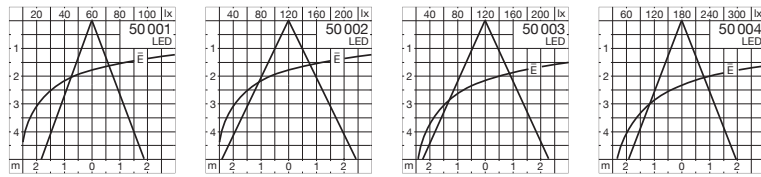

Wählen Sie die gewünschte Oberfläche durch Ändern der Kennziffer.



Einbrennlackierung weiß  
Kennziffer .1



Edelstahl · Kennziffer .2



Edelstahl poliert  
Kennziffer .3

Einbrennlackierung weiß · Kennziffer .1						Externes Netzteil			Einbau- gehäuse
LED	EEK	β	A	B	AC/DC	Netzteil			
<b>50 001.1</b>	6,0 W	280 lm	A++	41°	80	70	✓	inklusive · nicht dimmbar	<b>10 407</b>
<b>50 002.1</b>	14,0 W	800 lm	A++	51°	115	75	✓	on/off	<b>10 520</b>
<b>50 003.1</b>	20,0 W	1000 lm	A++	49°	155	85	✓	DALI	<b>10 528</b>
<b>50 004.1</b>	28,0 W	1440 lm	A++	42°	185	95	✓		<b>10 530</b>

β = Halbstreuwinkel



**LED-Deckeneinbau-Tiefstrahler**  
für externe on/off- oder DALI-Netzteile  
Einstellbare Lichtstärkeverteilung

Tiefstrahler in verschiedenen LED-Leistungen, Halbstreuwinkeln und Abmessungen. Leuchten für den Einbau in abgehängte Decken. Unter Verwendung der passenden Einbaugehäuse eignen sich die Leuchten für den Einbau in Betondecken. Der Neigungswinkel dieser LED-Tiefstrahler lässt sich von 0° bis 30° stufenlos justieren. Das optische System kann 360° um die senkrechte Achse der Leuchte gedreht werden. Mittels einfacher Steckverbindungen lässt sich wahlweise ein on/off-Netzteil oder DALI-Netzteil an die Leuchte anschließen. Externe Netzteile für den Betrieb dieser Leuchten sind als Ergänzungsteile separat zu bestellen. Technische Daten Seite 315 · Passende DALI-Systemkomponenten finden Sie auf Seite 312. Die erforderlichen Einbautiefen finden Sie in den Gebrauchsanweisungen der Leuchten. Bitte beachten Sie diese schon bei der Planung. Sollen diese Leuchten in ein LCN- oder Zigbee-gesteuertes Gebäudemanagement integriert werden, empfehlen wir unsere Lichtsteuerung BEGA Control.

Leuchtengehäuse Aluminiumguss Einbrennlackierung weiß · Sicherheitsglas

Reflektoroberfläche Reinstaluminium · Farbwiedergabeindex (CRI) > 90  
Der Neigungswinkel des Reflektors ist von 0° bis 30° einstellbar.

Für die Herstellung der Einbauöffnung in Betondecken ist es zweckmäßig, ein Einbaugehäuse zu verwenden. Einbaugehäuse sind Ergänzungsteile und separat zu bestellen. Technische Daten finden Sie in den Datenblättern auf unserer Website.

Leuchten, die durch die Wahlmöglichkeit der Farbtemperatur, 50.000 Stunden Mindestlebensdauer der LED und 20 Jahre Nachkaufgarantie der LED-Module überzeugen.  
LED-Farbtemperatur: 3000 K – Bestellnummer + **K3** oder 4000 K – Bestellnummer + **K4**

Der in der Tabelle angegebene Leuchten-Lichtstrom und die Leuchten-Anschlussleistung können sich, bedingt durch den technischen Fortschritt, ändern. Die Datenblätter auf unserer Website geben für jede Leuchte Auskunft über die aktuellen Werte sowie über die LED-Lebensdauer und den Lichtstrom, bezogen auf die jeweilige Farbtemperatur.



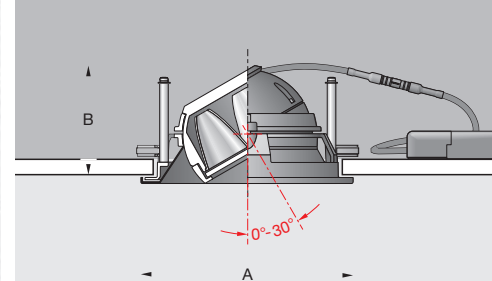
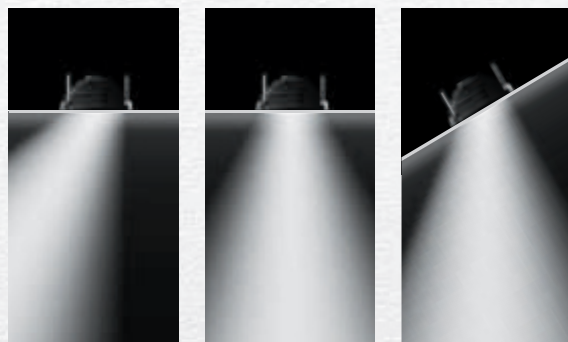



### LED-Deckeneinbau-Tiefstrahler

Einstellbare Lichtstärkeverteilung

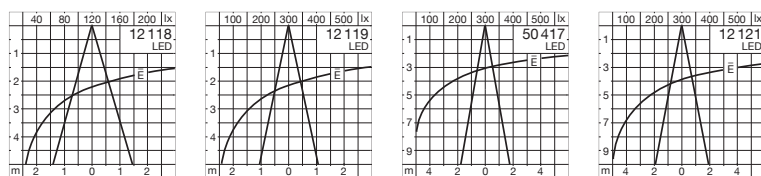
für externe Netzteile	on/off · DALI
Farbtemperatur	3000 K · 4000 K
CRI	> 90
Leuchtenlichtstrom	285 - 1260 lm
Leuchten Ø	110 · 145 · 220 · 260 mm



LED-Tiefstrahler mit einstellbarer Lichtstärkeverteilung						Externes Netzteil		Austauschgläser			
LED	EEK	β	A	B	AC/DC	on/off	DALI	Einbau- gehäuse			
<b>12 118.1</b>	4,6 W	285 lm	A++	32°	110 85	✓	<b>13 144</b>	<b>13 169</b>	<b>10 440</b>	<b>10 042</b>	<b>10 013</b>
<b>12 119.1</b>	8,0 W	455 lm	A++	23°	145 90	✓	<b>13 144</b>	<b>13 169</b>	<b>10 441</b>	<b>10 043</b>	<b>10 014</b>
<b>50 417.1</b>	13,8 W	740 lm	A++	20°	220 130	✓	<b>13 144</b>	<b>13 169</b>	<b>10 443</b>	<b>10 047</b>	<b>10 016</b>
<b>12 121.1</b>	20,0 W	1260 lm	A++	21°	260 155	✓	<b>13 194</b>	<b>13 173</b>	<b>10 444</b>	<b>10 048</b>	<b>10 019</b>

Austauschgläser  streuend  bandförmig β = Halbstreuwinkel







#### LED-Deckeneinbau-Tiefstrahler für externe on/off- oder DALI-Netzteile

Direktes und indirektes Licht

„Tunable-White-Leuchten“ mit einstellbarer Farbtemperatur 2700 - 6500 K

Tiefstrahler für direktes und indirektes Licht. Leuchten mit mundgeblasenem Kristallglas in verschiedenen LED-Leistungen, Halbstreuwinkeln und Abmessungen für den Einbau in abgehängte Decken. Unter Verwendung der passenden Einbaugehäuse eignen sich die Leuchten für den Einbau in Betondecken. Eine Fokussier-/Streulinse aus Kristallglas bündelt das leistungsstarke Licht im Zentrum des Reflektors für einen direkten, tiefstrahlenden Lichtanteil. Gleichzeitig wird ein Streulichtanteil zur Beleuchtung des Leuchtenglases und zur Erzeugung der vertikalen Beleuchtungsstärke genutzt. Die Leuchten sind mit fester oder mit variabler Farbtemperatur (Tunable White) lieferbar. Leuchten mit fester Farbtemperatur lassen sich mittels einfacher Steckverbindungen wahlweise an ein on/off-Netzteil oder DALI-Netzteil anschließen. Externe Netzteile für den Betrieb dieser Leuchten sind als Ergänzungsteile separat zu bestellen. Technische Daten Seite 315  
Passende DALI-Systemkomponenten finden Sie auf Seite 312.  
Leuchten mit variabler Farbtemperatur (Tunable White) liefern wir inklusive eines externen DALI-Netzteils. Sie können über eine DALI-Farblichtsteuerung (DT 8, TW) gesteuert werden. Dazu empfehlen wir unsere Steuerung BEGA Control. Passende DALI-Systemkomponenten finden Sie auf Seite 312.  
Durch die Einstellung der Farbtemperatur kann die Beleuchtung perfekt Ihren Beleuchtungsanforderungen oder der gewünschten Stimmung angepasst werden. Farbtemperaturen zwischen 2700 und 6500 K können eingestellt werden und decken den als ideal empfundenen Farbtemperaturbereich perfekt ab.  
Die erforderlichen Einbautiefen finden Sie in den Gebrauchsanweisungen der Leuchten. Bitte beachten Sie diese schon bei der Planung.  
Passende Deckenleuchten mit den gleichen technischen Merkmalen finden Sie auf Seite 92, passende Pendelleuchten auf Seite 250.

Leuchtengehäuse Aluminium · Deckenabschlussring in 3 Oberflächen erhältlich · Kristallglas  
Fokussier-/Streulinse aus teilmattem Kristallglas · Reflektor aus eloxiertem Reinaluminium  
Tunable-White-Tiefstrahler liefern wir inklusive eines externen DALI-Netzteils  
Farbwiedergabeindex (CRI) > 90

Für die Herstellung der Einbauöffnung in Betondecken ist es zweckmäßig, ein Einbaugehäuse zu verwenden. Einbaugehäuse sind Ergänzungsteile und separat zu bestellen. Technische Daten finden Sie in den Datenblättern auf unserer Website.

Leuchten, die durch die Wahlmöglichkeit der Farbtemperatur, 50 000 Stunden Mindestlebensdauer der LED und 20 Jahre Nachkaufgarantie der LED-Module überzeugen.  
LED-Farbtemperatur: 3000 K – Bestellnummer + **K3** oder 4000 K – Bestellnummer + **K4**  
LED-Farbtemperatur Tunable-White-Leuchten einstellbar 2700 - 6500 K

Der in der Tabelle angegebene Leuchten-Lichtstrom und die Leuchten-Anschlussleistung können sich, bedingt durch den technischen Fortschritt, ändern.  
Die Datenblätter auf unserer Website geben für jede Leuchte Auskunft über die aktuellen Werte sowie über die LED-Lebensdauer und den Lichtstrom, bezogen auf die jeweilige Farbtemperatur.

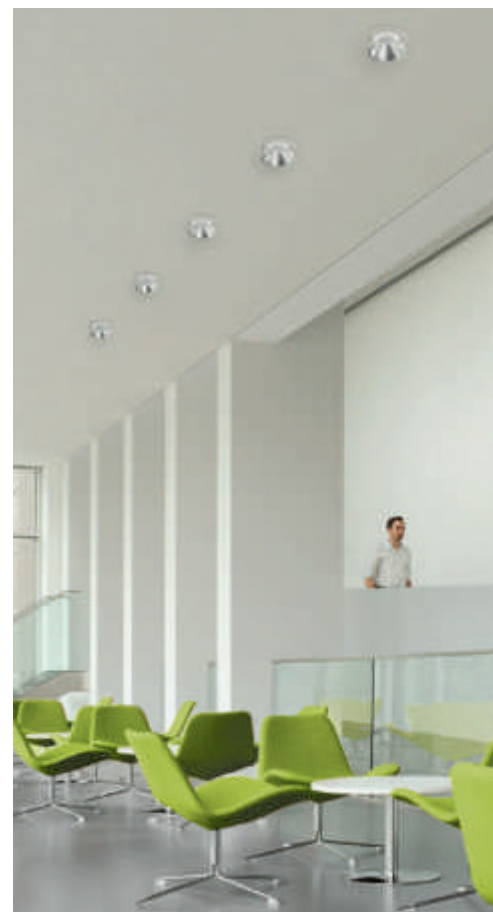



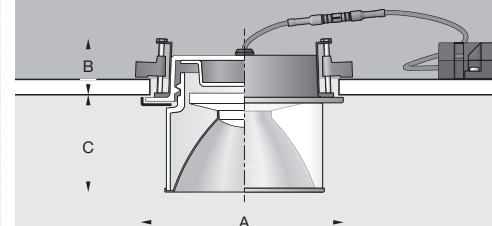
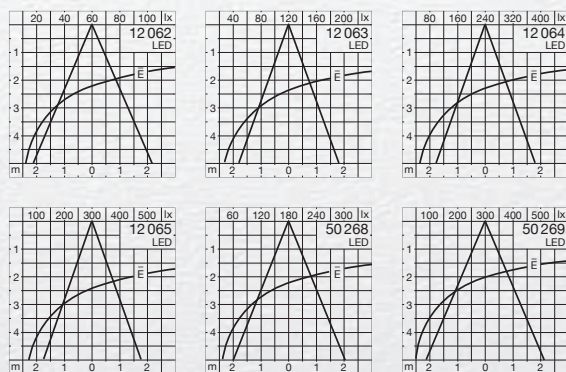

### LED-Deckeneinbau-Tiefstrahler

Direktes und indirektes Licht  
und „Tunable-White-Leuchten“

für externe Netzteile	on/off · DALI
Farbtemperatur	3000 K · 4000 K
CRI	> 90
Tunable White	2700 - 6500 K
Leuchtenlichtstrom	510 - 2080 lm
Leuchten Ø	130 · 150 · 170 · 220 mm

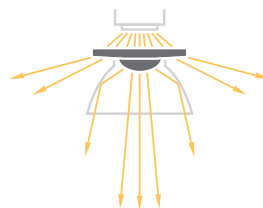

Einbrennlackierung weiß · Kennziffer .1							Externes Netzteil		Einbau- gehäuse		
LED	EEK	$\beta$	A	B	C	AC/DC	on/off	DALI			
<b>12 062.1</b>	6,8 W	510 lm	A <sup>++</sup>	45°	130	45	60	✓	<b>13 176</b>	<b>13 172</b>	<b>13 024</b>
<b>12 063.1</b>	11,7 W	1100 lm	A <sup>++</sup>	40°	150	45	75	✓	<b>13 176</b>	<b>13 203</b>	<b>13 025</b>
<b>12 064.1</b>	16,3 W	1575 lm	A <sup>++</sup>	40°	170	45	80	✓	<b>13 201</b>	<b>13 204</b>	<b>13 026</b>
<b>12 065.1</b>	21,0 W	2080 lm	A <sup>++</sup>	38°	220	45	95	✓	<b>13 202</b>	<b>13 174</b>	<b>13 018</b>

Einbrennlackierung weiß · Kennziffer .1 · Tunable White · 2700 - 6500 K							Externes Netzteil · inklusive	Einbau- gehäuse		
LED	EEK	$\beta$	A	B	C	AC/DC				
<b>50 268.1</b>	17,2 W	1300 lm	A <sup>++</sup>	44°	170	45	80	✓	DALI DT8, TW	<b>13 026</b>
<b>50 269.1</b>	24,3 W	1700 lm	A <sup>++</sup>	46°	220	45	95	✓	DALI DT8, TW	<b>13 018</b>

$\beta$  = Halbstreuwinkel

Wählen Sie die gewünschte Oberfläche durch Ändern der Kennziffer.



Einbrennlackierung weiß  
Kennziffer .1

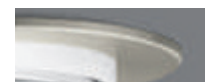

Edelstahl · Kennziffer .2



Aluminium poliert  
Kennziffer .3



**LED-Deckeneinbau-Tiefstrahler** für externe on/off- oder DALI-Netzteile  
 Direktes und indirektes Licht  
 „Tunable-White-Leuchten“ mit einstellbarer Farbtemperatur 2700 - 6500 K

Tiefstrahler mit direktem und indirektem Licht. Leuchten mit mundgeblasenem Opalglas in verschiedenen LED-Leistungen, Halbstreuwinkeln und Abmessungen für den Einbau in abgehängte Decken. Unter Verwendung der passenden Einbaugehäuse eignen sich die Leuchten für den Einbau in Betondecken. Eine Fokussier-/Streulinse aus Kristallglas bündelt das leistungsstarke Licht im Zentrum des Reflektors für einen direkten, tiefstrahlenden Lichtanteil. Gleichzeitig wird ein Streulichtanteil zur Beleuchtung des Leuchtengehäuses und zur Erzeugung der vertikalen Beleuchtungsstärke genutzt. Die Leuchten sind mit fester oder mit variabler Farbtemperatur (Tunable White) lieferbar. Leuchten mit fester Farbtemperatur lassen sich mittels einfacher Steckverbindungen wahlweise an ein on/off-Netzteil oder DALI-Netzteil anschließen. Externe Netzteile für den Betrieb dieser Leuchten sind als Ergänzungsteile separat zu bestellen. Technische Daten Seite 315  
 Passende DALI-Systemkomponenten finden Sie auf Seite 312.  
 Leuchten mit variabler Farbtemperatur (Tunable White) liefern wir inklusive eines externen DALI-Netzteils. Sie können über eine DALI-Farblichtsteuerung (DT 8, TW) gesteuert werden. Dazu empfehlen wir unsere Steuerung BEGA Control. Passende DALI-Systemkomponenten finden Sie auf Seite 312.  
 Durch die Einstellung der Farbtemperatur kann die Beleuchtung perfekt Ihren Beleuchtungsanforderungen oder der gewünschten Stimmung angepasst werden. Farbtemperaturen zwischen 2700 und 6500 K können eingestellt werden und decken den als ideal empfundenen Farbtemperaturbereich perfekt ab. Die erforderlichen Einbautiefen finden Sie in den Gebrauchsanweisungen der Leuchten. Bitte beachten Sie diese schon bei der Planung.  
 Passende Deckenleuchten mit den gleichen technischen Merkmalen finden Sie auf Seite 92, passende Pendelleuchten auf Seite 250.

Leuchtengehäuse Aluminium · Deckenabschlussring in 3 Oberflächen erhältlich · Opalglas  
 Fokussier-/Streulinse aus teilmattem Kristallglas · Reflektor aus eloxiertem Reinaluminium  
 Tunable-White-Tiefstrahler liefern wir inklusive eines externen DALI-Netzteils  
 Farbwiedergabeindex (CRI) > 90

Für die Herstellung der Einbauöffnung in Betondecken ist es zweckmäßig, ein Einbaugehäuse zu verwenden. Einbaugehäuse sind Ergänzungsteile und separat zu bestellen. Technische Daten finden Sie in den Datenblättern auf unserer Website.

Leuchten, die durch die Wahlmöglichkeit der Farbtemperatur, 50 000 Stunden Mindestlebensdauer der LED und 20 Jahre Nachkaufgarantie der LED-Module überzeugen.  
 LED-Farbtemperatur: 3000 K – Bestellnummer + **K3** oder 4000 K – Bestellnummer + **K4**  
 LED-Farbtemperatur Tunable-White-Leuchten einstellbar 2700 - 6500 K

Der in der Tabelle angegebene Leuchten-Lichtstrom und die Leuchten-Anschlussleistung können sich, bedingt durch den technischen Fortschritt, ändern.  
 Die Datenblätter auf unserer Website geben für jede Leuchte Auskunft über die aktuellen Werte sowie über die LED-Lebensdauer und den Lichtstrom, bezogen auf die jeweilige Farbtemperatur.



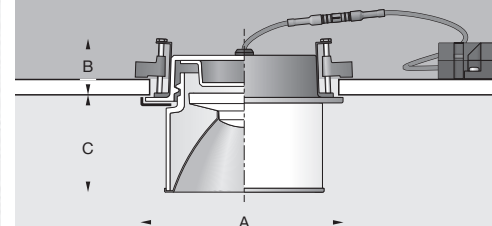
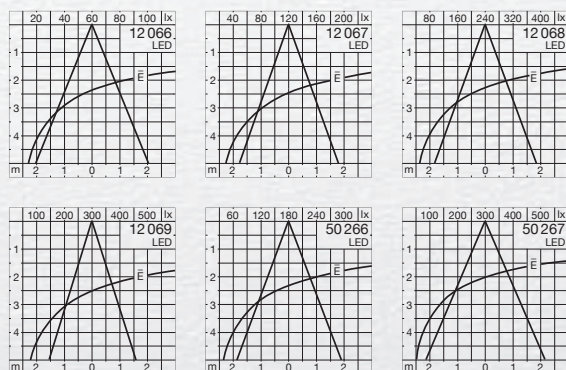

### LED-Deckeneinbau-Tiefstrahler

Direktes und indirektes Licht  
und „Tunable-White-Leuchten“

für externe Netzteile	on/off · DALI
Farbtemperatur	3000 K · 4000 K
CRI	> 90
Tunable White	2700 - 6500 K
Leuchtenlichtstrom	480 - 1980 lm
Leuchten Ø	130 · 150 · 170 · 220 mm

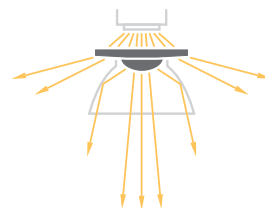

Einbrennlackierung weiß · Kennziffer .1							Externes Netzteil		Einbau- gehäuse		
LED	EEK	β	A	B	C	AC/DC	on/off	DALI			
<b>12 066.1</b>	6,8 W	480 lm	A++	45°	130	45	60	✓	<b>13 176</b>	<b>13 172</b>	<b>13 024</b>
<b>12 067.1</b>	11,7 W	980 lm	A++	40°	150	45	75	✓	<b>13 176</b>	<b>13 203</b>	<b>13 025</b>
<b>12 068.1</b>	16,3 W	1450 lm	A++	40°	170	45	80	✓	<b>13 201</b>	<b>13 204</b>	<b>13 026</b>
<b>12 069.1</b>	21,0 W	1980 lm	A++	35°	220	45	95	✓	<b>13 202</b>	<b>13 174</b>	<b>13 018</b>

Einbrennlackierung weiß · Kennziffer .1 · Tunable White · 2700 - 6500 K							Externes Netzteil · inklusive	Einbau- gehäuse		
LED	EEK	β	A	B	C	AC/DC				
<b>50 266.1</b>	17,2 W	1190 lm	A++	41°	170	45	80	✓	DALI DT8, TW	<b>13 026</b>
<b>50 267.1</b>	24,3 W	1640 lm	A++	47°	220	45	95	✓	DALI DT8, TW	<b>13 018</b>

β = Halbstreuwinkel

Wählen Sie die gewünschte Oberfläche durch Ändern der Kennziffer.



Einbrennlackierung weiß  
Kennziffer .1



Edelstahl · Kennziffer .2



Aluminium poliert  
Kennziffer .3







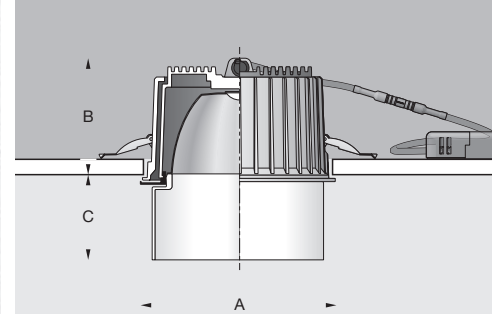

#### LED-Deckeneinbau-Tiefstrahler

Direktes und indirektes Licht

für externe Netzteile	on/off · DALI
Farbtemperatur	3000 K · 4000 K
CRI	> 90
Leuchtenlichtstrom	920 · 2040 lm
Leuchten Ø	145 · 205 mm

#### LED-Deckeneinbau-Tiefstrahler

für externe on/off- oder DALI-Netzteile  
Direktes und indirektes Licht

Tiefstrahler für direktes und indirektes Licht. Leuchten mit mundgeblasenem Opalglas in verschiedenen LED-Leistungen und Abmessungen für den Einbau in abgehängte Decken.

Das leistungsstarke LED-Licht im Zentrum des eingebauten Reflektors sorgt für einen direkten, tiefstrahlenden Lichtanteil. Gleichzeitig wird ein Streulichtanteil zur Beleuchtung des Leuchtenglases und zur Erzeugung der vertikalen Beleuchtungsstärke genutzt. Diese duale Lichtstärkeverteilung verleiht der Leuchtenserie einen sehr angenehmen und hohen Sehkomfort.

Mittels einfacher Steckverbindungen lässt sich wahlweise ein on/off-Netzteil oder ein DALI-Netzteil an die Leuchte anschließen. Externe Netzteile für den Betrieb dieser Leuchten sind als Ergänzungsteile separat zu bestellen.

Technische Daten Seite 315 · Technische Daten DALI-Systemkomponenten Seite 312

Die erforderlichen Einbautiefen finden Sie in den Gebrauchsanweisungen der Leuchten. Bitte beachten Sie diese schon bei der Planung.

Sollen diese Leuchten in ein LCN- oder Zigbee-gesteuertes Gebäudemanagement integriert werden, empfehlen wir unsere Lichtsteuerung BEGA Control.

Passende Deckenleuchten mit den gleichen technischen Merkmalen finden Sie auf Seite 90, passende Pendelleuchten auf Seite 264.

Leuchtengehäuse Aluminiumguss · Deckenabschlussring in 2 Oberflächen erhältlich · Deckeneinbaugehäuse Kunststoff · Opalglas seidenmatt · Reflektor aus eloxiertem Reinstaluminium · Farbwiedergabeindex (CRI) > 90

Leuchten, die durch die Wahlmöglichkeit der Farbtemperatur, 50 000 Stunden Mindestlebensdauer der LED und 20 Jahre Nachkaufgarantie der LED-Module überzeugen.

LED-Farbtemperatur: 3000 K – Bestellnummer + **K3** oder 4000 K – Bestellnummer + **K4**

Der in der Tabelle angegebene Leuchten-Lichtstrom und die Leuchten-Anschlussleistung können sich, bedingt durch den technischen Fortschritt, ändern.

Die Datenblätter auf unserer Website geben für jede Leuchte Auskunft über die aktuellen Werte sowie über die LED-Lebensdauer und den Lichtstrom, bezogen auf die jeweilige Farbtemperatur.

LED-Tiefstrahler · Einbrennlackierung weiß · Kennziffer .1								Externes Netzteil		
	LED	EEK	$\beta$	A	B	C	AC/DC	on/off	DALI	
<b>50 696.1</b>	9,7 W	920 lm	A++	45°	145	95	60	✓	<b>13 143</b>	<b>13 168</b>
<b>50 698.1</b>	20,0 W	2040 lm	A++	43°	205	130	85	✓	<b>13 144</b>	<b>13 170</b>

$\beta$  = Halbstreuwinkel



Wählen Sie die gewünschte Oberfläche durch Ändern der Kennziffer.



Einbrennlackierung weiß  
Kennziffer .1



Edelstahl · Kennziffer .2



#### LED-Deckeneinbau-Tiefstrahler für externe on/off- oder DALI-Netzteile

LED-Deckeneinbau-Tiefstrahler in verschiedenen LED-Leistungen, Halbstreuwinkeln und Abmessungen für den Einbau in abgehängte Decken.

Leuchten mit symmetrisch-bündelnder, symmetrisch-streuender und asymmetrisch-streuender Lichtstärkeverteilung.

Mittels einfacher Steckverbindungen lässt sich wahlweise ein on/off-Netzteil oder DALI-Netzteil an die Leuchte anschließen. Externe Netzteile für den Betrieb dieser Leuchten sind als Ergänzungsteile separat zu bestellen. Technische Daten Seite 315

Passende DALI-Systemkomponenten finden Sie auf Seite 312

Die erforderlichen Einbautiefen finden Sie in den Gebrauchsanweisungen der Leuchten. Bitte beachten Sie diese schon bei der Planung.

Sollen diese Leuchten in ein LCN- oder Zigbee-gesteuertes Gebäudemanagement integriert werden, empfehlen wir unsere Lichtsteuerung BEGA Control.

Passende Deckenleuchten mit den gleichen technischen Merkmalen finden Sie auf Seite 98.

Leuchtengehäuse Aluminium · Deckenabschlussrahmen in 3 Oberflächen erhältlich  
Sicherheitsglas · Reflektoroberfläche Reinstaluminium · Farbwiedergabeindex (CRI) > 90

Leuchten, die durch die Wahlmöglichkeit der Farbtemperatur, 50 000 Stunden Mindestlebensdauer der LED und 20 Jahre Nachkaufgarantie der LED-Module überzeugen.  
LED-Farbtemperatur: 3000 K – Bestellnummer + **K3** oder 4000 K – Bestellnummer + **K4**

Der in der Tabelle angegebene Leuchten-Lichtstrom und die Leuchten-Anschlussleistung können sich, bedingt durch den technischen Fortschritt, ändern.

Die Datenblätter auf unserer Website geben für jede Leuchte Auskunft über die aktuellen Werte sowie über die LED-Lebensdauer und den Lichtstrom, bezogen auf die jeweilige Farbtemperatur.



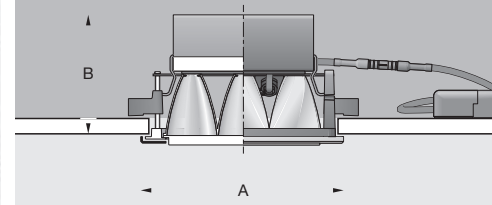
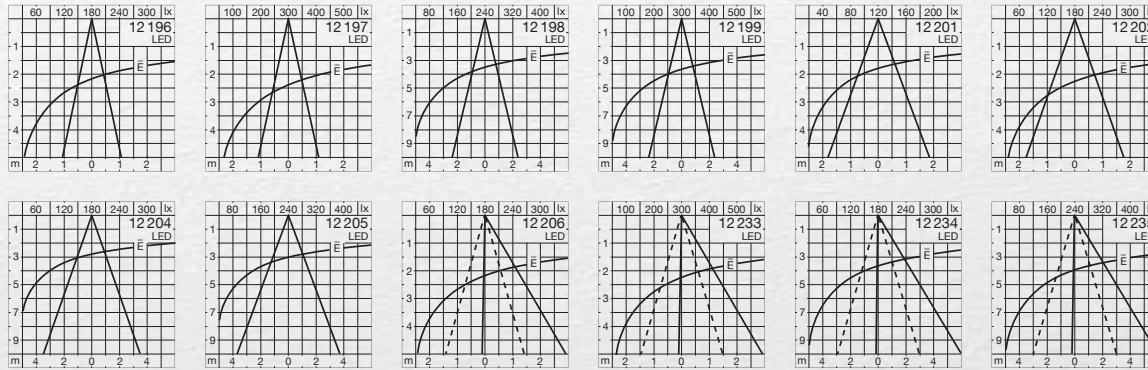

### LED-Deckeneinbau-Tiefstrahler

für externe Netzteile	on/off · DALI
Farbtemperatur	3000 K · 4000 K
CRI	> 90
Leuchtenlichtstrom	290 - 2000 lm
Leuchten <input type="checkbox"/>	100 · 140 · 175 mm

#### bündelnd · Einbrennlackierung weiß · Kennziffer .1 Externes Netzteil



	LED	EEK	$\beta$	A	B	AC/DC	on/off	DALI
<b>12 196.1</b>	4,3 W	290 lm	A++	24°	100 90	✓	<b>13 144</b>	<b>13 169</b>
<b>12 197.1</b>	10,6 W	580 lm	A++	25°	100 90	✓	<b>13 144</b>	<b>13 169</b>
<b>12 198.1</b>	17,0 W	1085 lm	A++	25°	140 90	✓	<b>13 196</b>	<b>13 197</b>
<b>12 199.1</b>	28,0 W	1630 lm	A++	27°	175 100	✓	<b>13 145</b>	<b>13 171</b>

#### streuend · Einbrennlackierung weiß · Kennziffer .1 Externes Netzteil



	LED	EEK	$\beta$	A	B	AC/DC	on/off	DALI
<b>12 201.1</b>	4,3 W	345 lm	A++	38°	100 75	✓	<b>13 144</b>	<b>13 169</b>
<b>12 202.1</b>	10,6 W	745 lm	A++	38°	100 75	✓	<b>13 144</b>	<b>13 169</b>
<b>12 204.1</b>	17,0 W	1165 lm	A++	38°	140 75	✓	<b>13 196</b>	<b>13 197</b>
<b>12 205.1</b>	28,0 W	2000 lm	A++	41°	175 80	✓	<b>13 145</b>	<b>13 171</b>

#### asymmetrisch · Einbrennlackierung weiß · Kennziffer .1 Externes Netzteil



	LED	EEK	$\beta$	A	B	AC/DC	on/off	DALI
<b>12 206.1</b>	4,3 W	320 lm	A++	30/30°	100 90	✓	<b>13 144</b>	<b>13 169</b>
<b>12 233.1</b>	10,6 W	645 lm	A++	30/30°	100 90	✓	<b>13 144</b>	<b>13 169</b>
<b>12 234.1</b>	17,0 W	1110 lm	A++	30/30°	140 90	✓	<b>13 196</b>	<b>13 197</b>
<b>12 235.1</b>	28,0 W	1740 lm	A++	30/30°	175 100	✓	<b>13 145</b>	<b>13 171</b>

$\beta$  = Halbstreuwinkel

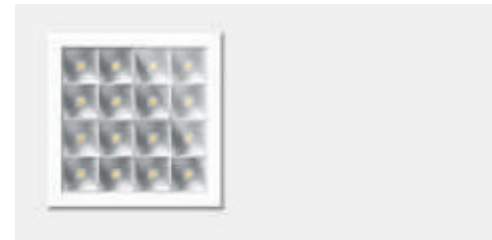

Wählen Sie die gewünschte Oberfläche durch Ändern der Kennziffer.

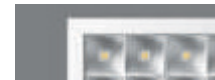

Einbrennlackierung weiß  
Kennziffer .1

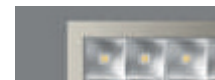

Edelstahl · Kennziffer .2

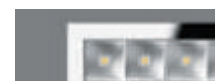

Aluminium poliert  
Kennziffer .3





PRIMA

**LED-Deckeneinbau-Tiefstrahler**

inklusive externer on/off-Netzteile

Leuchten der Serie PRIMA sind entwickelt worden für Anwendungen, bei denen verlässliche Technik und hohe Kosteneffizienz gefragt sind. Leuchten für den universellen Einsatz. Kompakt, wirtschaftlich und vielseitig – natürlich mit dauerhafter BEGA LED-Technik.

Leuchten in verschiedenen LED-Leistungen und Abmessungen für den Einbau in abgehängte Decken. Mit symmetrisch-streuender und asymmetrisch-streuender Lichtstärkeverteilung.

Die erforderlichen Einbautiefen finden Sie in den Gebrauchsanweisungen der Leuchten. Bitte beachten Sie diese schon bei der Planung.

Leuchtengehäuse Aluminiumguss · Einbrennlackierung weiß  
Reflektoroberfläche Reinstaluminium · Farbwiedergabeindex (CRI) > 90  
Externes on/off-Netzteil inklusive

Leuchten, die durch die Wahlmöglichkeit der Farbtemperatur, 50 000 Stunden Mindestlebensdauer der LED und 20 Jahre Nachkaufgarantie der LED-Module überzeugen.

LED-Farbtemperatur:  
3000 K – Bestellnummer + **K3** oder 4000 K – Bestellnummer + **K4**

Der in der Tabelle angegebene Leuchten-Lichtstrom und die Leuchten-Anschlussleistung können sich, bedingt durch den technischen Fortschritt, ändern.

Die Datenblätter auf unserer Website geben für jede Leuchte Auskunft über die aktuellen Werte sowie über die LED-Lebensdauer und den Lichtstrom, bezogen auf die jeweilige Farbtemperatur.





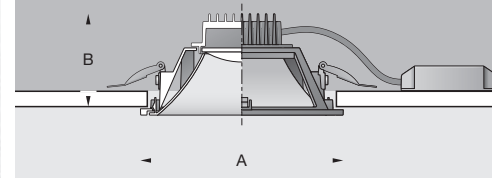

PRIMA  
LED-Deckeneinbau-Tiefstrahler

Externes Netzteil inklusive	on/off
Farbtemperatur	3000 K · 4000 K
CRI	> 90
Leuchtenlichtstrom	710 · 1460 lm
Leuchten □	155 · 180 mm

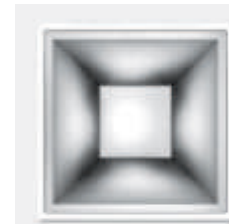
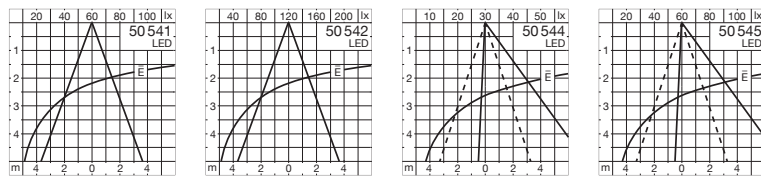

LED-Tiefstrahler · symmetrisch-streuend		Externes Netzteil		
LED	EEK	A	B	on/off
<b>50 541.1</b>	8,5 W 715 lm	A <sup>++</sup>	155 80	inklusive
<b>50 542.1</b>	16,6 W 1460 lm	A <sup>++</sup>	180 90	inklusive



LED-Tiefstrahler · asymmetrisch-streuend		Externes Netzteil		
LED	EEK	A	B	on/off
<b>50 544.1</b>	8,5 W 710 lm	A <sup>++</sup>	155 80	inklusive
<b>50 545.1</b>	16,6 W 1455 lm	A <sup>++</sup>	180 90	inklusive



PRIMA  
**LED-Deckeneinbau-Tiefstrahler**  
inklusive externer on/off-Netzteile

Leuchten der Serie PRIMA sind für Anwendungen entwickelt worden, bei denen verlässliche Technik und hohe Kosteneffizienz gefragt sind. Leuchten für den universellen Einsatz. Kompakt, wirtschaftlich und vielseitig – natürlich mit dauerhafter BEGA LED-Technik.

Leuchten in verschiedenen LED-Leistungen und Abmessungen für den Einbau in abgehängte Decken. Mit symmetrisch-streuender und asymmetrisch-streuender Lichtstärkeverteilung.

Die erforderlichen Einbautiefen finden Sie in den Gebrauchsanweisungen der Leuchten. Bitte beachten Sie diese schon bei der Planung.

Leuchtengehäuse Aluminiumguss · Einbrennlackierung weiß  
Reflektoroberfläche Reinstaluminium · Farbwiedergabeindex (CRI) >90  
Externes on/off-Netzteil inklusive

Leuchten, die durch die Wahlmöglichkeit der Farbtemperatur, 50 000 Stunden Mindestlebensdauer der LED und 20 Jahre Nachkaufgarantie der LED-Module überzeugen.

LED-Farbtemperatur:  
3000 K – Bestellnummer + **K3** oder 4000 K – Bestellnummer + **K4**

Der in der Tabelle angegebene Leuchten-Lichtstrom und die Leuchten-Anschlussleistung können sich, bedingt durch den technischen Fortschritt, ändern.

Die Datenblätter auf unserer Website geben für jede Leuchte Auskunft über die aktuellen Werte sowie über die LED-Lebensdauer und den Lichtstrom, bezogen auf die jeweilige Farbtemperatur.



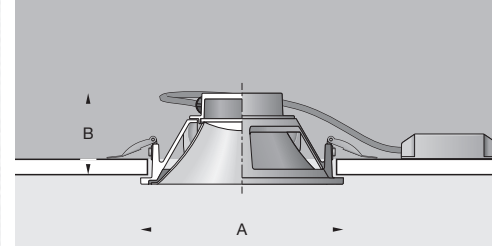

PRIMA  
LED-Deckeneinbau-Tiefstrahler

Externes Netzteil inklusive	on/off
Farbtemperatur	3000 K · 4000 K
CRI	> 90
Leuchtenlichtstrom	965 - 1980 lm
Leuchten Ø	180 · 235 mm

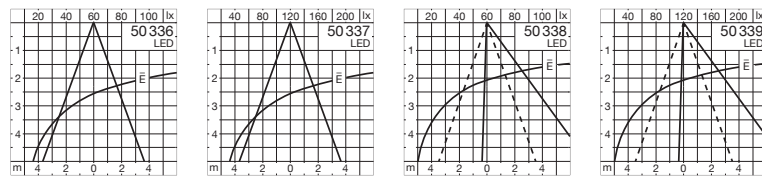

LED-Tiefstrahler · symmetrisch-streuend					Externes Netzteil	
	LED		EEK	A	B	on/off
<b>50 336.1</b>	10,8 W	965 lm	A <sup>++</sup>	180	90	inklusive
<b>50 337.1</b>	21,0 W	1980 lm	A <sup>++</sup>	235	110	inklusive



LED-Tiefstrahler · asymmetrisch-streuend					Externes Netzteil	
	LED		EEK	A	B	on/off
<b>50 338.1</b>	10,8 W	965 lm	A <sup>++</sup>	180	90	inklusive
<b>50 339.1</b>	21,0 W	1970 lm	A <sup>++</sup>	235	110	inklusive





**LED-Deckeneinbauleuchten** für externe on/off- oder DALI-Netzteile  
„Tunable-White-Leuchten“ mit einstellbarer Farbtemperatur 2700 - 6500 K  
Freistrahkende Leuchten

Freistrahkende LED-Deckeneinbauleuchten in verschiedenen LED-Leistungen und Abmessungen für den Einbau in abgehängte Decken. Unter Verwendung der passenden Einbaugehäuse eignen sich die Leuchten auch für den Einbau in Betondecken. Ein mundgeblasenes dreischichtiges Opalglas mit einer konkaven Innenfläche prägt mit seinem weichen, gleichmäßigen Lichtverlauf diese Leuchten.

Die Leuchten sind mit fester oder mit variabler Farbtemperatur (Tunable White) lieferbar.

Leuchten mit fester Farbtemperatur lassen sich mittels einfacher Steckverbindungen wahlweise an ein on/off-Netzteil oder DALI-Netzteil anschließen. Externe Netzteile für den Betrieb dieser Leuchten sind als Ergänzungsteile separat zu bestellen. Technische Daten Seite 315 · Passende DALI-Systemkomponenten finden Sie auf Seite 312.

Leuchten mit variabler Farbtemperatur (Tunable White) liefern wir inklusive eines externen DALI-Netzteils. Sie können über eine DALI-Farblichtsteuerung (DT 8, TW) gesteuert werden. Dazu empfehlen wir unsere Steuerung BEGA Control. Passende DALI-Systemkomponenten finden Sie auf Seite 312.

Durch die Einstellung der Farbtemperatur kann die Beleuchtung perfekt Ihren Beleuchtungsanforderungen oder der gewünschten Stimmung angepasst werden. Farbtemperaturen zwischen 2700 und 6500 K können eingestellt werden und decken den als ideal empfundenen Farbtemperaturbereich perfekt ab.

Die erforderlichen Einbautiefen finden Sie in den Gebrauchsanweisungen der Leuchten. Bitte beachten Sie diese schon bei der Planung.

Leuchtengehäuse Aluminium · Opalglas seidenmatt · Farbwiedergabeindex (CRI) >90

Für die Herstellung der Einbauöffnung in Betondecken ist es zweckmäßig, ein Einbaugehäuse zu verwenden. Einbaugehäuse sind Ergänzungsteile und separat zu bestellen. Technische Daten finden Sie in den Datenblättern auf unserer Website.

Passende Deckenaufbauleuchten auf Seite 96, passende Pendelleuchten auf Seite 252

Leuchten, die durch die Wahlmöglichkeit der Farbtemperatur, 50 000 Stunden Mindestlebensdauer der LED und 20 Jahre Nachkaufgarantie der LED-Module überzeugen.

LED-Farbtemperatur: 3000 K – Bestellnummer + **K3** oder 4000 K – Bestellnummer + **K4**  
LED-Farbtemperatur Tunable-White-Leuchten einstellbar 2700 - 6500 K

Der in der Tabelle angegebene Leuchten-Lichtstrom und die Leuchten-Anschlussleistung können sich, bedingt durch den technischen Fortschritt, ändern.

Die Datenblätter auf unserer Website geben für jede Leuchte Auskunft über die aktuellen Werte sowie über die LED-Lebensdauer und den Lichtstrom, bezogen auf die jeweilige Farbtemperatur.

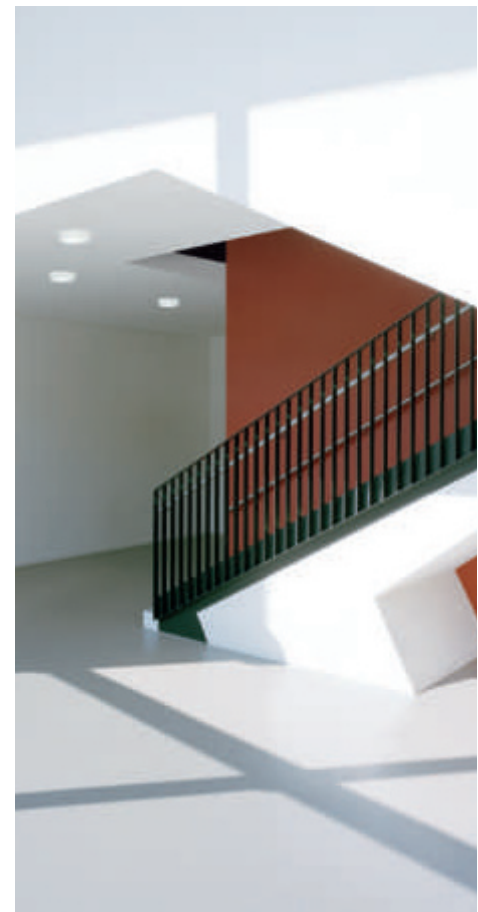



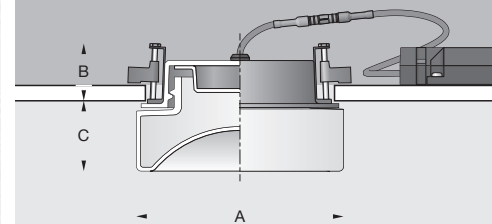

### LED-Deckeneinbauleuchten „Tunable-White-Leuchten“

für externe Netzteile	on/off · DALI
Farbtemperatur	3000 K · 4000 K
CRI	> 90
Tunable White	2700 - 6500 K
Leuchtenlichtstrom	545 - 3355 lm
Leuchten Ø	135 · 160 · 180 · 225 · 265 mm



Opalglas		Externes Netzteil							Einbau- gehäuse
	LED	EEK	A	B	C	AC/DC	on/off	DALI	
<b>34 560</b>	6,8 W 545 lm	A++	135	45	45	✓	<b>13 176</b>	<b>13 172</b>	<b>13 024</b>
<b>34 562</b>	11,7 W 1020 lm	A++	160	45	50	✓	<b>13 176</b>	<b>13 203</b>	<b>13 025</b>
<b>34 859</b>	16,3 W 1515 lm	A++	180	45	60	✓	<b>13 201</b>	<b>13 204</b>	<b>13 026</b>
<b>34 864</b>	21,0 W 1800 lm	A++	225	45	70	✓	<b>13 202</b>	<b>13 174</b>	<b>13 018</b>
<b>50 177</b>	42,0 W 3355 lm	A++	265	60	75	✓	<b>13 194</b>	<b>13 195</b>	<b>13 028</b>

Opalglas · Tunable White · 2700 - 6500 K		Externes Netzteil · inklusive							Einbau- gehäuse
	LED	EEK	A	B	C	AC/DC	Externes Netzteil · inklusive		
<b>50 270</b>	17,2 W 1200 lm	A++	180	45	60	✓	DALI DT 8, TW		<b>13 026</b>
<b>50 271</b>	24,3 W 1485 lm	A++	225	45	70	✓	DALI DT 8, TW		<b>13 018</b>
<b>50 195</b>	34,0 W 2185 lm	A++	265	60	75	✓	DALI DT 8, TW		<b>13 028</b>



Deckenleuchten Seite 96



Pendelleuchten Seite 252



**LED-Decken- und Wandeinbauleuchten** für externe on/off- oder DALI-Netzteile  
Freistrahkende Leuchten

LED-Leuchten in verschiedenen Größen mit mundgeblasenen seidenmatten Opalgläsern für den Einbau in abgehängte Decken. Unter Verwendung der passenden Einbaugehäuse eignen sich die Leuchten auch für den Einbau in Betondecken.

Die perfekte Form der Kugel zählt wohl zu den bedeutendsten Gestaltungselementen überhaupt. Als eine der geometrischen Grundformen wird sie immer als wohltuend und eindeutig empfunden. Zeitlos schön – rein und vollkommen. Klassische Leuchten als Fortsetzung einer langen Tradition für viele verschiedene Beleuchtungsaufgaben.

Mittels einfacher Steckverbindungen lässt sich wahlweise ein on/off-Netzteil oder DALI-Netzteil an die Leuchte anschließen. Externe Netzteile für den Betrieb dieser Leuchten sind als Ergänzungsteile separat zu bestellen. Technische Daten Seite 315

Passende DALI-Systemkomponenten finden Sie auf Seite 312.

Die erforderlichen Einbautiefen finden Sie in den Gebrauchsanweisungen der Leuchten.

Bitte beachten Sie diese schon bei der Planung.

Sollen diese Leuchten in ein LCN- oder Zigbee-gesteuertes Gebäudemanagement integriert werden, empfehlen wir unsere Lichtsteuerung BEGA Control.

Leuchtengehäuse Aluminium · Opalglas seidenmatt · Farbwiedergabeindex (CRI) > 90

Für die Herstellung der Einbauöffnung in Betondecken ist es zweckmäßig, ein Einbaugehäuse zu verwenden. Einbaugehäuse sind Ergänzungsteile und separat zu bestellen.

Technische Daten finden Sie in den Datenblättern auf unserer Website.

Passende Decken- und Wandleuchten auf Seite 134, passende Pendelleuchten auf Seite 258 bis 261

Leuchten, die durch die Wahlmöglichkeit der Farbtemperatur, 50 000 Stunden Mindestlebensdauer der LED und 20 Jahre Nachkaufgarantie der LED-Module überzeugen.

LED-Farbtemperatur: 3000 K – Bestellnummer + **K3** oder 4000 K – Bestellnummer + **K4**

Der in der Tabelle angegebene Leuchten-Lichtstrom und die Leuchten-Anschlussleistung können sich, bedingt durch den technischen Fortschritt, ändern.

Die Datenblätter auf unserer Website geben für jede Leuchte Auskunft über die aktuellen Werte sowie über die LED-Lebensdauer und den Lichtstrom, bezogen auf die jeweilige Farbtemperatur.



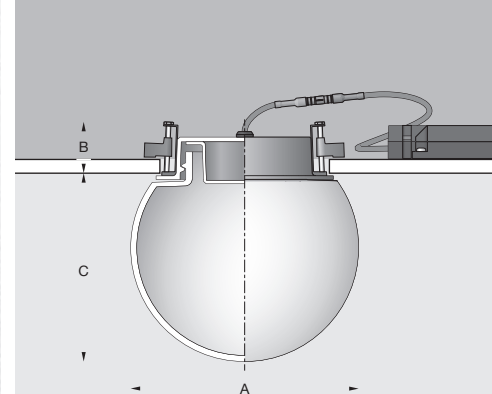

### LED-Decken- und Wandeinbauleuchten

für externe Netzteile	on/off · DALI
Farbtemperatur	3000 K · 4000 K
CRI	> 90
Leuchtenlichtstrom	775 - 1590 lm
Leuchten Ø	200 · 250 · 300 mm



	Opalglas		EEK	Externes Netzteil			AC/DC	Einbau-gehäuse		
	LED			A	B	C		on/off	DALI	
<b>50 634</b>	9,7 W	775 lm	A++	200	45	180	✓	<b>13 206</b>	<b>13 207</b>	<b>13 024</b>
<b>50 635</b>	11,7 W	1150 lm	A++	250	50	225	✓	<b>13 176</b>	<b>13 203</b>	<b>13 025</b>
<b>50 636</b>	16,3 W	1590 lm	A++	300	60	275	✓	<b>13 206</b>	<b>13 204</b>	<b>13 026</b>



Decken- und Wandleuchten  
Seite 134



Pendelleuchten Seite 258



**LED-Decken- und Wandeinbauleuchten** für externe on/off- oder DALI-Netzteile  
„Tunable-White-Leuchten“ mit einstellbarer Farbtemperatur 2700 - 6500 K

LED-Decken- und Wandeinbauleuchten in verschiedenen Leistungen und Größen für den Einbau in abgehängte Decken. Unter Verwendung der passenden Einbauegehäuse eignen sich die Leuchten auch für den Einbau in Betondecken.

Das mundgeblasene dreischichtige Opalglas bildet mit der Montagefläche nahezu eine Ebene und verteilt das Licht gleichmäßig im Raum. Diese somit fast flächenbündigen Einbauleuchten erlauben eine ruhige und harmonische Flächengestaltung für Wände und Decken und sorgen für hohe Beleuchtungsstärken. In beleuchtetem Zustand entsteht ein interessanter Kontrast zwischen Leuchte und Befestigungsfläche.

Die Leuchten sind mit fester oder mit variabler Farbtemperatur (Tunable White) lieferbar. Leuchten mit fester Farbtemperatur lassen sich mittels einfacher Steckverbindungen wahlweise an ein on/off-Netzteil oder DALI-Netzteil anschließen. Externe Netzteile für den Betrieb dieser Leuchten sind als Ergänzungsteile separat zu bestellen. Technische Daten Seite 315  
Passende DALI-Systemkomponenten finden Sie auf Seite 312.

Leuchten mit variabler Farbtemperatur (Tunable White) liefern wir inklusive eines externen DALI-Netzteils. Sie können über eine DALI-Farblichtsteuerung (DT 8, TW) gesteuert werden. Dazu empfehlen wir unsere Steuerung BEGA Control.

Passende DALI-Systemkomponenten finden Sie auf Seite 312.

Durch die Einstellung der Farbtemperatur kann die Beleuchtung perfekt Ihren Beleuchtungsanforderungen oder der gewünschten Stimmung angepasst werden. Farbtemperaturen zwischen 2700 und 6500K können eingestellt werden und decken den als ideal empfundenen Farbtemperaturbereich perfekt ab.

Die erforderlichen Einbautiefen finden Sie in den Gebrauchsanweisungen der Leuchten. Bitte beachten Sie diese schon bei der Planung.

Leuchtengehäuse Aluminium · Deckenabschlussring in 2 Oberflächen erhältlich  
Opalglas seidenmatt · Farbwiedergabeindex (CRI) >90

Für die Herstellung der Einbauöffnung in Betondecken ist es zweckmäßig, ein Einbauegehäuse zu verwenden. Einbauegehäuse sind Ergänzungsteile und separat zu bestellen.  
Technische Daten finden Sie in den Datenblättern auf unserer Website.

Leuchten, die durch die Wahlmöglichkeit der Farbtemperatur, 50000 Stunden Mindestlebensdauer der LED und 20 Jahre Nachkaufgarantie der LED-Module überzeugen.  
LED-Farbtemperatur: 3000 K – Bestellnummer + **K3** oder 4000 K – Bestellnummer + **K4**  
LED-Farbtemperatur Tunable-White-Leuchten einstellbar 2700 - 6500 K

Der in der Tabelle angegebene Leuchten-Lichtstrom und die Leuchten-Anschlussleistung können sich, bedingt durch den technischen Fortschritt, ändern.

Die Datenblätter auf unserer Website geben für jede Leuchte Auskunft über die aktuellen Werte sowie über die LED-Lebensdauer und den Lichtstrom, bezogen auf die jeweilige Farbtemperatur.





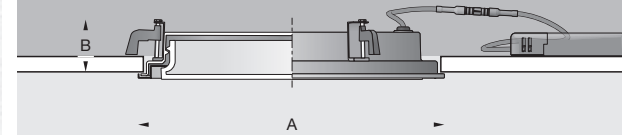

### LED-Decken- und Wandeinbauleuchten „Tunable-White-Leuchten“

für externe Netzteile	on/off · DALI
Farbtemperatur	3000 K · 4000 K
CRI	> 90
Tunable White	2700 - 6500 K
Leuchtenlichtstrom	460 - 2875 lm
Leuchten Ø	180 · 255 · 340 · 430 mm

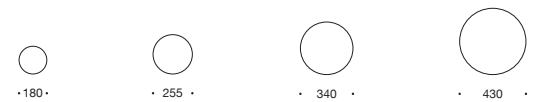

Einbrennlackierung weiß · Kennziffer .1							Externes Netzteil		Einbau- gehäuse
	LED	EEK	A	B	AC/DC	on/off	DALI		
<b>50 523.1</b>	11,0 W 600 lm	A++	180	60	✓	<b>13 176</b>	<b>13 172</b>	<b>13 027</b>	
<b>50 524.1</b>	21,0 W 1265 lm	A++	255	60	✓	<b>13 177</b>	<b>13 173</b>	<b>13 028</b>	
<b>50 525.1</b>	32,0 W 2030 lm	A++	340	60	✓	<b>13 178</b>	<b>13 174</b>	<b>13 029</b>	
<b>50 526.1</b>	49,0 W 2875 lm	A++	430	60	✓	<b>13 179</b>	<b>13 175</b>	<b>13 030</b>	

Einbrennlackierung weiß · Kennziffer .1 · Tunable White · 2700 - 6500K							Externes Netzteil · inklusive	Einbau- gehäuse
	LED	EEK	A	B	AC/DC			
<b>50 289.1</b>	9,8 W 460 lm	A++	180	60	✓	DALI DT8, TW	<b>13 027</b>	
<b>50 290.1</b>	21,0 W 1080 lm	A++	255	60	✓	DALI DT8, TW	<b>13 028</b>	
<b>50 291.1</b>	32,0 W 2020 lm	A++	340	60	✓	DALI DT8, TW	<b>13 029</b>	
<b>50 292.1</b>	37,5 W 2610 lm	A++	430	60	✓	DALI DT8, TW	<b>13 030</b>	

Wählen Sie die gewünschte Oberfläche des Leuchtengehäuses durch Ändern der Kennziffer.



Einbrennlackierung weiß  
Kennziffer .1



Edelstahl · Kennziffer .2



**LED-Decken- und Wandinbauleuchten** für externe on/off- oder DALI-Netzteile  
 „Tunable-White-Leuchten“ mit einstellbarer Farbtemperatur 2700-6500 K

LED-Decken- und Wandinbauleuchten in verschiedenen Leistungen und Größen für den Einbau in abgehängte Decken. Unter Verwendung der passenden Einbaueinheit eignen sich die Leuchten auch für den Einbau in Betondecken.

Wahlweise liefern wir diese Leuchten mit mundgeblasenem dreischichtigem Opalglas in seidenmatter Oberfläche oder als Kristall-Opal-Glas mit glänzenden Kristallglasrändern. Die Leuchtengläser verdecken die Einbauöffnung und beleuchten mit sehr geringer Bauhöhe gleichmäßig und scheinbar schwebend den Raum sowie die Montagefläche.

Die Leuchten sind mit fester oder mit variabler Farbtemperatur (Tunable White) lieferbar. Leuchten mit fester Farbtemperatur lassen sich mittels einfacher Steckverbindungen wahlweise an ein on/off-Netzteil oder DALI-Netzteil anschließen. Externe Netzteile für den Betrieb dieser Leuchten sind als Ergänzungsteile separat zu bestellen. Technische Daten Seite 315  
 Passende DALI-Systemkomponenten finden Sie auf Seite 312.

Leuchten mit variabler Farbtemperatur (Tunable White) liefern wir inklusive eines externen DALI-Netzteils. Sie können über eine DALI-Farblichtsteuerung (DT 8, TW) gesteuert werden. Dazu empfehlen wir unsere Steuerung BEGA Control.

Passende DALI-Systemkomponenten finden Sie auf Seite 312.

Durch die Einstellung der Farbtemperatur kann die Beleuchtung perfekt Ihren Beleuchtungsanforderungen oder der gewünschten Stimmung angepasst werden. Farbtemperaturen zwischen 2700 und 6500 K können eingestellt werden und decken den als ideal empfundenen Farbtemperaturbereich perfekt ab.

Die erforderlichen Einbautiefen finden Sie in den Gebrauchsanweisungen der Leuchten. Bitte beachten Sie diese schon bei der Planung.

Leuchtegehäuse Aluminium · Opalglas seidenmatt oder Kristall-Opal-Glas  
 Farbwiedergabeindex (CRI) > 90

Für die Herstellung der Einbauöffnung in Betondecken ist es zweckmäßig, ein Einbaueinheit zu verwenden. Einbaueinheiten sind Ergänzungsteile und separat zu bestellen. Technische Daten finden Sie in den Datenblättern auf unserer Website.

Leuchten, die durch die Wahlmöglichkeit der Farbtemperatur, 50.000 Stunden Mindestlebensdauer der LED und 20 Jahre Nachkaufgarantie der LED-Module überzeugen.

LED-Farbtemperatur: 3000 K – Bestellnummer + **K3** oder 4000 K – Bestellnummer + **K4**  
 LED-Farbtemperatur Tunable-White-Leuchten einstellbar 2700 - 6500 K

Der in der Tabelle angegebene Leuchten-Lichtstrom und die Leuchten-Anschlussleistung können sich, bedingt durch den technischen Fortschritt, ändern.

Die Datenblätter auf unserer Website geben für jede Leuchte Auskunft über die aktuellen Werte sowie über die LED-Lebensdauer und den Lichtstrom, bezogen auf die jeweilige Farbtemperatur.



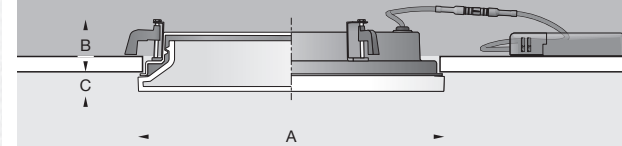

### LED-Decken- und Wandeinbauleuchten „Tunable-White-Leuchten“

für externe Netzteile	on/off · DALI
Farbtemperatur	3000 K · 4000 K
CRI	> 90
Tunable White	2700 - 6500 K
Leuchtenlichtstrom	590 - 3150 lm
Leuchten Ø	185 · 260 · 345 · 435 mm



Opalglas		Externes Netzteil							
	LED	EEK	A	B	C	AC/DC	on/off	DALI	Einbau- gehäuse
<b>50 527</b>	11,0 W 715 lm	A++	185	60	20	✓	<b>13 176</b>	<b>13 172</b>	<b>13 027</b>
<b>50 528</b>	21,0 W 1450 lm	A++	260	60	20	✓	<b>13 177</b>	<b>13 173</b>	<b>13 028</b>
<b>50 529</b>	32,0 W 2135 lm	A++	345	60	25	✓	<b>13 178</b>	<b>13 174</b>	<b>13 029</b>
<b>50 530</b>	49,0 W 3150 lm	A++	435	60	30	✓	<b>13 179</b>	<b>13 175</b>	<b>13 030</b>

Opalglas · Tunable White · 2700 - 6500K		Externes Netzteil							
	LED	EEK	A	B	C	AC/DC	Externes Netzteil · inklusive		Einbau- gehäuse
<b>50 293</b>	9,8 W 590 lm	A++	185	60	20	✓	DALI DT 8, TW		<b>13 027</b>
<b>50 294</b>	21,0 W 1230 lm	A++	260	60	20	✓	DALI DT 8, TW		<b>13 028</b>
<b>50 295</b>	32,0 W 2120 lm	A++	345	60	25	✓	DALI DT 8, TW		<b>13 029</b>
<b>50 296</b>	37,5 W 2455 lm	A++	435	60	30	✓	DALI DT 8, TW		<b>13 030</b>

Kristall-Opal-Glas		Externes Netzteil							
	LED	EEK	A	B	C	AC/DC	on/off	DALI	Einbau- gehäuse
<b>50 531</b>	21,0 W 1550 lm	A++	260	60	25	✓	<b>13 177</b>	<b>13 173</b>	<b>13 028</b>
<b>50 532</b>	32,0 W 1960 lm	A++	345	60	30	✓	<b>13 178</b>	<b>13 174</b>	<b>13 029</b>
<b>50 533</b>	49,0 W 2690 lm	A++	435	60	35	✓	<b>13 179</b>	<b>13 175</b>	<b>13 030</b>

Kristall-Opal-Glas · Tunable White · 2700 - 6500K		Externes Netzteil							
	LED	EEK	A	B	C	AC/DC	Externes Netzteil · inklusive		Einbau- gehäuse
<b>50 297</b>	21,0 W 1325 lm	A++	260	60	25	✓	DALI DT 8, TW		<b>13 028</b>
<b>50 298</b>	32,0 W 1945 lm	A++	345	60	30	✓	DALI DT 8, TW		<b>13 029</b>
<b>50 299</b>	37,5 W 2355 lm	A++	435	60	35	✓	DALI DT 8, TW		<b>13 030</b>

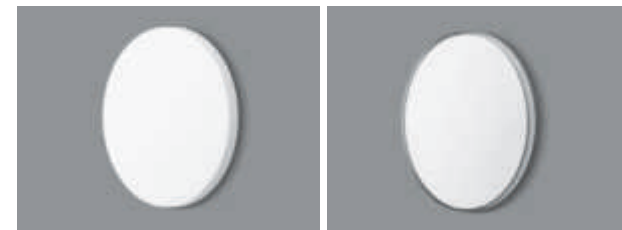

Opalglas

Kristall-Opal-Glas





**LED-Decken- und Wandeinbauleuchten** für externe on/off- oder DALI-Netzteile  
„Tunable-White-Leuchten“ mit einstellbarer Farbtemperatur 2700 - 6500 K  
Freistrahkende Leuchten

LED-Decken- und Wandeinbauleuchten in verschiedenen Leistungen und Größen für den Einbau in abgehängte Decken. Unter Verwendung der passenden Einbaugehäuse eignen sich die Leuchten auch für den Einbau in Betondecken.

Leuchten mit mundgeblasenem dreischichtigem Opalglas in seidenmatter Oberfläche.

Die Leuchtengläser verdecken die Einbauöffnung und beleuchten gleichmäßig und scheinbar schwebend den Raum sowie die Montagefläche.

Die Leuchten sind mit fester oder mit variabler Farbtemperatur (Tunable White) lieferbar.

Leuchten mit fester Farbtemperatur lassen sich mittels einfacher Steckverbindungen wahlweise an ein on/off-Netzteil oder DALI-Netzteil anschließen. Externe Netzteile für den Betrieb dieser Leuchten sind als Ergänzungsteile separat zu bestellen. Technische Daten Seite 315

Passende DALI-Systemkomponenten finden Sie auf Seite 312.

Leuchten mit variabler Farbtemperatur (Tunable White) liefern wir inklusive eines externen DALI-Netzteils. Sie können über eine DALI-Farblichtsteuerung (DT 8, TW) gesteuert werden. Dazu empfehlen wir unsere Steuerung BEGA Control.

Passende DALI-Systemkomponenten finden Sie auf Seite 312.

Durch die Einstellung der Farbtemperatur kann die Beleuchtung perfekt Ihren Beleuchtungsanforderungen oder der gewünschten Stimmung angepasst werden. Farbtemperaturen zwischen 2700 und 6500 K können eingestellt werden und decken den als ideal empfundenen Farbtemperaturbereich perfekt ab.

Die erforderlichen Einbautiefen finden Sie in den Gebrauchsanweisungen der Leuchten.

Bitte beachten Sie diese schon bei der Planung.

Leuchtengehäuse Aluminium · Opalglas seidenmatt · Farbwiedergabeindex (CRI) >90

Für die Herstellung der Einbauöffnung in Betondecken ist es zweckmäßig, ein Einbaugehäuse zu verwenden. Einbaugehäuse sind Ergänzungsteile und separat zu bestellen.

Technische Daten finden Sie in den Datenblättern auf unserer Website.

Leuchten, die durch die Wahlmöglichkeit der Farbtemperatur, 50000 Stunden Mindestlebensdauer der LED und 20 Jahre Nachkaufgarantie der LED-Module überzeugen.

LED-Farbtemperatur: 3000 K – Bestellnummer + **K3** oder 4000 K – Bestellnummer + **K4**

LED-Farbtemperatur Tunable-White-Leuchten einstellbar 2700 - 6500 K

Der in der Tabelle angegebene Leuchten-Lichtstrom und die Leuchten-Anschlussleistung können sich, bedingt durch den technischen Fortschritt, ändern.

Die Datenblätter auf unserer Website geben für jede Leuchte Auskunft über die aktuellen Werte sowie über die LED-Lebensdauer und den Lichtstrom, bezogen auf die jeweilige Farbtemperatur.





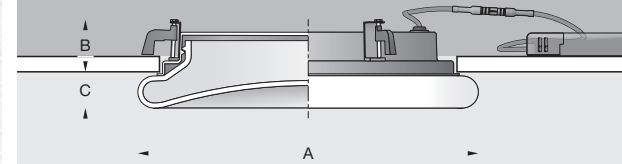

### LED-Decken- und Wandeinbauleuchten „Tunable-White-Leuchten“

für externe Netzteile	on/off · DALI
Farbtemperatur	3000 K · 4000 K
CRI	> 90
Tunable White	2700 - 6500 K
Leuchtenlichtstrom	595 - 3250 lm
Leuchten Ø	210 · 290 · 380 · 470 mm

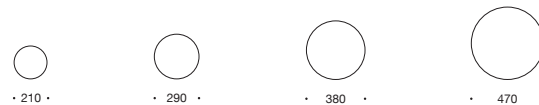

Die Installation der Leuchten kann sowohl in Decken als auch in Wänden erfolgen.

Opalglas		Externes Netzteil							Einbau- gehäuse	
	LED	EEK	A	B	C	AC/DC	on/off	DALI		
<b>50 170</b>	11,0 W 785 lm	A++	210	60	30	✓	<b>13 176</b>	<b>13 172</b>		<b>13 027</b>
<b>50 171</b>	21,0 W 1875 lm	A++	290	60	35	✓	<b>13 177</b>	<b>13 173</b>		<b>13 028</b>
<b>50 172</b>	32,0 W 1915 lm	A++	380	60	40	✓	<b>13 178</b>	<b>13 174</b>		<b>13 029</b>
<b>50 680</b>	49,0 W 3250 lm	A++	470	60	40	✓	<b>13 179</b>	<b>13 175</b>		<b>13 030</b>

Opalglas · Tunable White · 2700 - 6500K		Externes Netzteil · inklusive							Einbau- gehäuse	
	LED	EEK	A	B	C	AC/DC				
<b>50 202</b>	9,8 W 595 lm	A++	210	60	30	✓	DALI DT 8, TW			<b>13 027</b>
<b>50 203</b>	21,0 W 1600 lm	A++	290	60	35	✓	DALI DT 8, TW			<b>13 028</b>
<b>50 204</b>	32,0 W 1900 lm	A++	380	60	40	✓	DALI DT 8, TW			<b>13 029</b>
<b>50 205</b>	37,5 W 2540 lm	A++	470	60	40	✓	DALI DT 8, TW			<b>13 030</b>



#### ACCENTA PLUS

**LED-Deckeneinbau-Tiefstrahler** für externe on/off- oder DALI-Netzteile  
Einbauöffnung 68 mm

ACCENTA PLUS – klein, kompakt und sehr leistungsstark. Diese Tiefstrahler liefern wir in zwei Lichtleistungen und zwei Lichtstärkeverteilungen. Entsprechende Halbstreuwinkelangaben enthält die Tabelle. Die Kombination mit Deckenabschlussringen in vier Materialvarianten ermöglicht die perfekte Abstimmung auf die unterschiedlichsten Baudetails. Tiefstrahler sind häufig in Licht- und Gebäudesteuerungssysteme eingebunden. Für diese Anforderungen eignet sich ACCENTA PLUS in idealer Weise. Mittels einfacher Steckverbindungen lässt sich wahlweise ein on/off-Netzteil oder DALI-Netzteil an die Leuchte anschließen. Externe Netzteile für den Betrieb dieser Leuchten sind als Ergänzungsteile separat zu bestellen. Technische Daten Seite 315 Passende DALI-Systemkomponenten finden Sie auf Seite 312. Die erforderlichen Einbautiefen finden Sie in den Gebrauchsanweisungen der Leuchten. Bitte beachten Sie diese schon bei der Planung.

ACCENTA Deckeneinbauleuchten eignen sich für Planungsaufgaben im privaten Wohnraum, Shop oder Hotel und überall dort, wo repräsentative, brillante Leuchten mit effizienter LED-Technik gewünscht sind.

Leuchtengehäuse Aluminiumguss · Deckenabschlussring in 4 Oberflächen erhältlich  
Sicherheitsglas · Reflektor aus eloxiertem Reinaluminium  
Farbwiedergabeindex (CRI) > 90

Leuchten, die durch die Wahlmöglichkeit der Farbtemperatur, 50 000 Stunden Mindestlebensdauer der LED und 20 Jahre Nachkaufgarantie der LED-Module überzeugen.  
LED-Farbtemperatur: 3000 K – Bestellnummer + **K3** oder 2700 K – Bestellnummer + **K2**

Der in der Tabelle angegebene Leuchten-Lichtstrom und die Leuchten-Anschlussleistung können sich, bedingt durch den technischen Fortschritt, ändern.  
Die Datenblätter auf unserer Website geben für jede Leuchte Auskunft über die aktuellen Werte sowie über die LED-Lebensdauer und den Lichtstrom, bezogen auf die jeweilige Farbtemperatur.



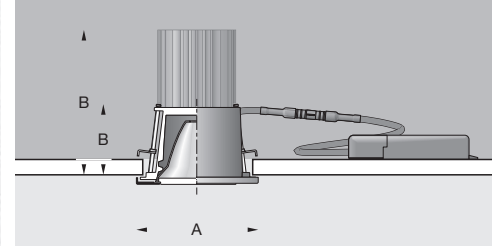

ACCENTA PLUS  
LED-Deckeneinbau-Tiefstrahler

für externe Netzteile	on/off · DALI
Farbtemperatur	2700 K · 3000 K
CRI	> 90
Leuchtenlichtstrom	485 - 795 lm
Leuchten Ø	80 mm



15° · bündelnd

56° · streuend



Wählen Sie die gewünschte Oberfläche durch Ändern der Kennziffer.



Einbrennlackierung weiß  
Kennziffer .1



Edelstahl · Kennziffer .2



Edelstahl poliert  
Kennziffer .3



Messing · Kennziffer .4

bündelnd · Deckenabschlussring weiß · Kennziffer .1							Externes Netzteil		
	LED	EEK	β	A	B	AC/DC	on/off	DALI	
<b>12 144.1</b>	8,0 W	485 lm	A++	15°	80	48	✓	<b>13 198</b>	<b>13 199</b>
<b>34 984.1</b>	14,5 W	785 lm	A++	15°	80	100	✓	<b>13 144</b>	<b>13 169</b>

streuend · Deckenabschlussring weiß · Kennziffer .1							Externes Netzteil		
	LED	EEK	β	A	B	AC/DC	on/off	DALI	
<b>12 145.1</b>	8,0 W	515 lm	A++	56°	80	48	✓	<b>13 198</b>	<b>13 199</b>
<b>34 985.1</b>	14,5 W	795 lm	A++	58°	80	100	✓	<b>13 144</b>	<b>13 169</b>

β = Halbstreuwinkel





#### ACCENTA und ACCENTA PURE

**LED-Deckeneinbauleuchten** inklusive externer on/off- oder DALI-Netzteile  
Einbauöffnung 68 mm

Die Leuchten gehören zu unserem Deckeneinbauleuchtenprogramm ACCENTA. Kleine und kompakte Leuchten mit hochwertiger LED-Technik für den Einbau in abgehängte Decken mit 68 mm Deckenausschnitten. Hochwertige Kristallgläser und Reflektoren zur Erzeugung eines effizienten und brillanten Lichts. Die Kombination mit Deckenabschlussringen in vier Materialvarianten ermöglicht die perfekte Abstimmung auf die unterschiedlichsten Baudetails. Die Leuchten ACCENTA PURE ohne Deckenabschlussring komplettieren das Angebot. Diese Leuchten eignen sich aufgrund ihrer guten Lichtausbeute neben der Effizienzverbesserung von bestehenden Anlagen besonders für die Planung von Neuanlagen. Wahlweise inklusive on/off-Netzteil oder DALI-Netzteil. Sollen diese Leuchten in ein LCN- oder Zigbee-gesteuertes Gebäudemanagement integriert werden, empfehlen wir unsere Lichtsteuerung BEGA Control. Passende DALI-Systemkomponenten finden Sie auf Seite 312. Die erforderlichen Einbautiefen finden Sie in den Gebrauchsanweisungen der Leuchten. Bitte beachten Sie diese schon bei der Planung.

ACCENTA Deckeneinbauleuchten eignen sich für Planungsaufgaben im privaten Wohnraum, Shop oder Hotel und überall dort, wo repräsentative, brillante Leuchten mit effizienter LED-Technik gewünscht sind.

Leuchtengehäuse Aluminiumguss · Deckenabschlussring in 4 Oberflächen erhältlich  
Teilmattiertes Kristallglas · Reflektor aus eloxiertem Reinstaluminium  
Leuchten wahlweise mit on/off-Netzteil oder DALI steuerbarem Netzteil  
Farbwiedergabeindex (CRI) > 90

Leuchten, die durch die Wahlmöglichkeit der Farbtemperatur, 50 000 Stunden Mindestlebensdauer der LED und 20 Jahre Nachkaufgarantie der LED-Module überzeugen.  
LED-Farbtemperatur: 3000 K – Bestellnummer + **K3** oder 2700 K – Bestellnummer + **K2**

Der in der Tabelle angegebene Leuchten-Lichtstrom und die Leuchten-Anschlussleistung können sich, bedingt durch den technischen Fortschritt, ändern.  
Die Datenblätter auf unserer Website geben für jede Leuchte Auskunft über die aktuellen Werte sowie über die LED-Lebensdauer und den Lichtstrom, bezogen auf die jeweilige Farbtemperatur.





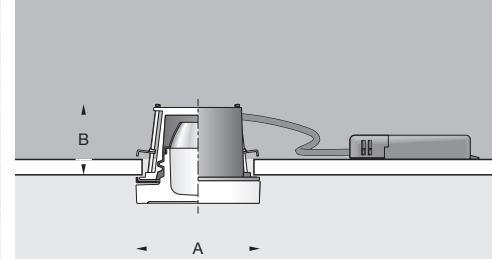

ACCENTA  
LED-Deckeneinbauleuchten

Externe Netzteile inkl.	on/off · DALI
Farbtemperatur	2700 K · 3000 K
CRI	> 90
Leuchtenlichtstrom	640 lm
Leuchten Ø	80 mm



Wählen Sie die gewünschte Oberfläche durch Ändern der Kennziffer.



Einbrennlackierung weiß  
Kennziffer .1



Edelstahl · Kennziffer .2



Edelstahl poliert  
Kennziffer .3



Messing · Kennziffer .4



ACCENTA · Deckenabschlussring weiß · Kennziffer .1

	LED	Netzteil	EEK	A	B	AC/DC
<b>50 710.1</b>	10,2 W 640 lm	on/off	A++	80	48	✓
<b>50 711.1</b>	10,2 W 640 lm	DALI	A++	80	48	✓



ACCENTA PURE

	LED	Netzteil	EEK	A	B	AC/DC
<b>50 591</b>	10,2 W 640 lm	on/off	A++	80	48	✓
<b>50 593</b>	10,2 W 640 lm	DALI	A++	80	48	✓



#### ACCENTA

**LED-Deckeneinbauleuchten** inklusive externer on/off- oder DALI-Netzteile  
Freistrahkende Leuchten  
Einbauöffnung 68 mm

Die Leuchten gehören zu unserem Deckeneinbauleuchtenprogramm ACCENTA. Kleine und kompakte Leuchten mit hochwertiger LED-Technik für den Einbau in abgehängte Decken mit 68 mm Deckenausschnitten. Die Kombination mit Deckenabschlussringen in vier Materialvarianten ermöglicht die perfekte Abstimmung auf die unterschiedlichsten Baudetails. Diese Leuchten eignen sich aufgrund ihrer guten Lichtausbeute neben der Effizienzverbesserung von bestehenden Anlagen besonders für die Planung von Neuanlagen. Wahlweise inklusive on/off-Netzteil oder DALI-Netzteil. Sollen diese Leuchten in ein LCN- oder Zigbee-gesteuertes Gebäudemanagement integriert werden, empfehlen wir unsere Lichtsteuerung BEGA Control. Passende DALI-Systemkomponenten finden Sie auf Seite 312. Die erforderlichen Einbautiefen finden Sie in den Gebrauchsanweisungen der Leuchten. Bitte beachten Sie diese schon bei der Planung.

ACCENTA Deckeneinbauleuchten eignen sich für Planungsaufgaben im privaten Wohnraum, Shop oder Hotel und überall dort, wo repräsentative, brillante Leuchten mit effizienter LED-Technik gewünscht sind.

Leuchtengehäuse Aluminiumguss · Deckenabschlussring in 4 Oberflächen erhältlich  
Opalglas seidenmatt  
Leuchten wahlweise mit on/off-Netzteil oder DALI steuerbarem Netzteil  
Farbwiedergabeindex (CRI) > 90

Leuchten, die durch die Wahlmöglichkeit der Farbtemperatur, 50 000 Stunden Mindestlebensdauer der LED und 20 Jahre Nachkaufgarantie der LED-Module überzeugen.  
LED-Farbtemperatur: 3000 K – Bestellnummer + **K3** oder 2700 K – Bestellnummer + **K2**

Der in der Tabelle angegebene Leuchten-Lichtstrom und die Leuchten-Anschlussleistung können sich, bedingt durch den technischen Fortschritt, ändern.  
Die Datenblätter auf unserer Website geben für jede Leuchte Auskunft über die aktuellen Werte sowie über die LED-Lebensdauer und den Lichtstrom, bezogen auf die jeweilige Farbtemperatur.



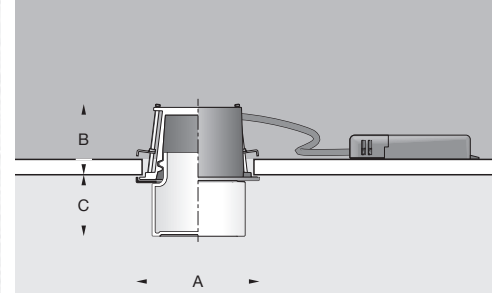

**ACCENTA**  
**LED-Deckeneinbauleuchten**

Externe Netzteile inkl.	<b>on/off · DALI</b>
Farbtemperatur	<b>2700 K · 3000 K</b>
CRI	<b>&gt; 90</b>
Leuchtenlichtstrom	<b>590 lm</b>
Leuchten Ø	<b>80 mm</b>



Wählen Sie die gewünschte Oberfläche durch Ändern der Kennziffer.



Einbrennlackierung weiß  
Kennziffer **.1**



Edelstahl · Kennziffer **.2**



Edelstahl poliert  
Kennziffer **.3**



Messing · Kennziffer **.4**

Deckenabschlussring weiß · Kennziffer <b>.1</b>								
	LED		Netzteil	EEK	A	B	C	AC/DC
<b>50 716.1</b>	7,2 W	590 lm	on/off	A <sup>++</sup>	80	48	40	✓
<b>50 717.1</b>	7,2 W	590 lm	DALI	A <sup>++</sup>	80	48	40	✓





#### ACCENTA VARIO

**LED-Deckeneinbauleuchten** inklusive externer on/off- oder DALI-Netzteile  
 Einstellbare Lichtstärkeverteilung  
 Einbauöffnung 95 mm

Die Leuchten dieser Doppelseite gehören zu unserem Deckeneinbauleuchtenprogramm ACCENTA. Kleine und kompakte Leuchten mit hochwertiger LED-Technik für den Einbau in abgehängte Decken.

ACCENTA VARIO passt in ihren Lichtleistungen zu den Leuchten der Seite 56, benötigt jedoch eine Einbauöffnung von 95 mm Durchmesser. Hochwertige Kristallgläser und Reflektoren erzeugen ein effizientes und brillantes Licht.

Die Kombination mit Deckenabschlussringen in vier Materialvarianten ermöglicht die perfekte Abstimmung auf die unterschiedlichsten Baudetails.

Diese Leuchten eignen sich aufgrund ihrer guten Lichtausbeute neben der Effizienzverbesserung von bestehenden Anlagen besonders für die Planung von Neuanlagen.

Wahlweise inklusive on/off-Netzteil oder DALI-Netzteil. Sollen diese Leuchten in ein LCN- oder Zigbee-gesteuertes Gebäudemanagement integriert werden, empfehlen wir unsere Lichtsteuerung BEGA Control.

Passende DALI-Systemkomponenten finden Sie auf Seite 312.

Die erforderlichen Einbautiefen finden Sie in den Gebrauchsanweisungen der Leuchten. Bitte beachten Sie diese schon bei der Planung.

ACCENTA Deckeneinbauleuchten eignen sich für Planungsaufgaben im privaten Wohnraum, Shop oder Hotel und überall dort, wo repräsentative, brillante Leuchten mit effizienter LED-Technik gewünscht sind.

Leuchtgehäuse Aluminiumguss · Deckenabschlussring in 4 Oberflächen erhältlich  
 teilmatiertes Kristallglas · Reflektor aus eloxiertem Reinaluminium  
 Leuchten wahlweise mit on/off-Netzteil oder DALI steuerbarem Netzteil  
 Farbwiedergabeindex (CRI) > 90

Leuchten, die durch die Wahlmöglichkeit der Farbtemperatur, 50 000 Stunden Mindestlebensdauer der LED und 20 Jahre Nachkaufgarantie der LED-Module überzeugen.  
 LED-Farbtemperatur: 3000 K – Bestellnummer + **K3** oder 2700 K – Bestellnummer + **K2**

Der in der Tabelle angegebene Leuchten-Lichtstrom und die Leuchten-Anschlussleistung können sich, bedingt durch den technischen Fortschritt, ändern.

Die Datenblätter auf unserer Website geben für jede Leuchte Auskunft über die aktuellen Werte sowie über die LED-Lebensdauer und den Lichtstrom, bezogen auf die jeweilige Farbtemperatur.



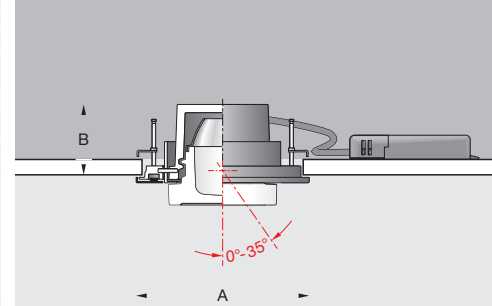

**ACCENTA VARIO**  
**LED-Deckeneinbauleuchten**

Externe Netzteile inkl.	<b>on/off · DALI</b>
Farbtemperatur	<b>2700 K · 3000 K</b>
CRI	<b>&gt; 90</b>
Leuchtenlichtstrom	<b>640 lm</b>
Leuchten Ø	<b>105 mm</b>



Wählen Sie die gewünschte Oberfläche durch Ändern der Kennziffer.



Einbrennlackierung weiß  
Kennziffer **.1**



Edelstahl · Kennziffer **.2**



Edelstahl poliert  
Kennziffer **.3**



Messing · Kennziffer **.4**

**Deckenabschlussring weiß · Kennziffer .1**

	LED	Netzteil	EEK	A	B
<b>50 713.1</b>	10,2 W 640 lm	on/off	A <sup>++</sup>	105	55
<b>50 714.1</b>	10,2 W 640 lm	DALI	A <sup>++</sup>	105	55



#### STUDIO LINE

##### LED-Deckeneinbau-Tiefstrahler

für externe on/off- oder DALI-Netzteile  
Flächenbündiger Einbau

Diese LED-Deckeneinbau-Tiefstrahler sind Bestandteil unserer Leuchtenserie STUDIO LINE und für den flächenbündigen Einbau in abgehängte Gipskartondecken konzipiert. Leuchten mit eingebauten Reflektoren, die sowohl durch unsere wirtschaftliche und zuverlässige LED-Technik als auch durch die faszinierende Wirkung der Metalloberflächen überzeugen. Wir bieten diese Leuchten mit drei Innenfarbtönen an. Sie wählen, passend zu Ihrem Interieur, zwischen: aluminium-, kupfer- oder messingfarben. Gerade im beleuchteten Zustand entfalten die metallischen Innenfarbtöne ihre ganze Schönheit.

Mittels einfacher Steckverbindungen lässt sich wahlweise ein on/off-Netzteil oder DALI-Netzteil an die Leuchte anschließen. Externe Netzteile für den Betrieb dieser Leuchten sind als Ergänzungsteile separat zu bestellen. Technische Daten Seite 315 Passende DALI-Systemkomponenten finden Sie auf Seite 312.

Die erforderlichen Einbautiefen finden Sie in den Gebrauchsanweisungen der Leuchten. Bitte beachten Sie diese schon bei der Planung.

Sollen diese Leuchten in ein LCN- oder Zigbee-gesteuertes Gebäudemanagement integriert werden, empfehlen wir unsere Lichtsteuerung BEGA Control.

Eine Übersicht über weitere Leuchten der Serie STUDIO LINE finden Sie auf Seite 4.

Leuchtengehäuse Aluminiumguss · Deckeneinbaugehäuse Kunststoff  
Abschlussring samtschwarz oder samtweiß  
Innenfarbton in 3 Oberflächen erhältlich · Farbwiedergabeindex (CRI) > 90

Leuchten, die durch 50 000 Stunden Mindestlebensdauer der LED und 20 Jahre Nachkaufgarantie der LED-Module überzeugen.

LED-Farbtemperatur: 3000K – Bestellnummer + **K3**

Der in der Tabelle angegebene Leuchten-Lichtstrom und die Leuchten-Anschlussleistung können sich, bedingt durch den technischen Fortschritt, ändern.

Die Datenblätter auf unserer Website geben für jede Leuchte Auskunft über die aktuellen Werte sowie über die LED-Lebensdauer.





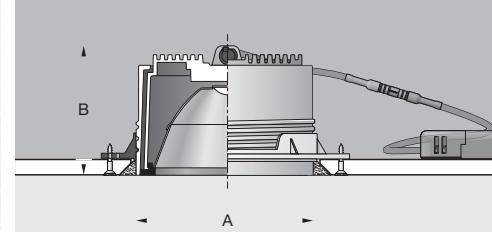

STUDIO LINE  
**LED-Deckeneinbauleuchten**  
 Flächenbündiger Einbau

für externe Netzteile	<b>on/off · DALI</b>
Farbtemperatur	<b>3000 K</b>
CRI	<b>&gt; 90</b>
Leuchtenlichtstrom	<b>860 - 1850 lm</b>
Leuchten Ø	<b>115 · 130 · 175 mm</b>

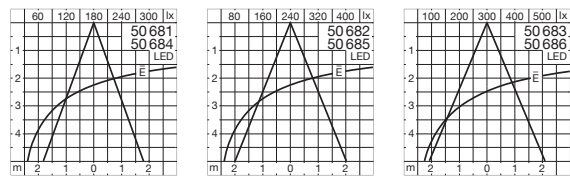

samt schwarz · Innenfarbton aluminium matt · Kennziffer .2							Externes Netzteil		
	LED	EEK	$\beta$	A	B	AC/DC	on/off	DALI	
<b>50 684.2</b>	9,7 W	860 lm	A++	40°	115	95	✓	<b>13 143</b>	<b>13 168</b>
<b>50 685.2</b>	13,5 W	1200 lm	A++	40°	130	105	✓	<b>13 144</b>	<b>13 169</b>
<b>50 686.2</b>	20,0 W	1850 lm	A++	45°	175	130	✓	<b>13 144</b>	<b>13 170</b>



samt weiß · Innenfarbton aluminium matt · Kennziffer .2							Externes Netzteil		
	LED	EEK	$\beta$	A	B	AC/DC	on/off	DALI	
<b>50 681.2</b>	9,7 W	860 lm	A++	40°	115	95	✓	<b>13 143</b>	<b>13 168</b>
<b>50 682.2</b>	13,5 W	1200 lm	A++	40°	130	105	✓	<b>13 144</b>	<b>13 169</b>
<b>50 683.2</b>	20,0 W	1850 lm	A++	45°	175	130	✓	<b>13 144</b>	<b>13 170</b>

Wählen Sie den gewünschten Innenfarbton durch Ändern der Kennziffer.



Innenfarbton aluminium matt  
 Kennziffer .2



Innenfarbton messing matt  
 Kennziffer .4



Innenfarbton kupfer matt  
 Kennziffer .6

$\beta$  = Halbstreuwinkel



#### STUDIO LINE

##### LED-Deckeneinbauleuchten

inklusive externer on/off-Netzteile

Diese Deckeneinbauleuchten sind Bestandteil unserer Leuchtenserie STUDIO LINE. Kompakte Leuchten für den Einbau in abgehängte Decken. Leuchten, die sowohl durch unsere wirtschaftliche und zuverlässige LED-Technik als auch durch ein faszinierendes Zusammenspiel der Metalllackierungen überzeugen. Wir bieten diese Leuchten in acht Farbkombinationen an – Sie wählen, passend zu Ihrem Interieur, zwischen einer samt-schwarzen oder samtweißen Außenlackierung und vier Innenfarbtönen: weiß, aluminium-, kupfer- oder messingfarben. Gerade im beleuchteten Zustand entfalten die metallischen Innenfarbtöne im Kontrast zur Außenlackierung ihre ganze Schönheit. Die erforderlichen Einbautiefen finden Sie in den Gebrauchsanweisungen der Leuchten. Bitte beachten Sie diese schon bei der Planung. Eine Übersicht über weitere Leuchten der Serie STUDIO LINE finden Sie auf Seite 4.

Leuchtengehäuse · Deckenabschlussring samt-schwarz oder samt-weiß  
Innenfarbton in 4 Oberflächen erhältlich · Farbwiedergabeindex (CRI) > 90  
Externes on/off-Netzteil inklusive

Leuchten, die durch 50 000 Stunden Mindestlebensdauer der LED und 20 Jahre Nachkaufgarantie der LED-Module überzeugen.  
LED-Farbtemperatur: 3000K – Bestellnummer + **K3**

Der in der Tabelle angegebene Leuchten-Lichtstrom und die Leuchten-Anschlussleistung können sich, bedingt durch den technischen Fortschritt, ändern.  
Die Datenblätter auf unserer Website geben für jede Leuchte Auskunft über die aktuellen Werte sowie über die LED-Lebensdauer.



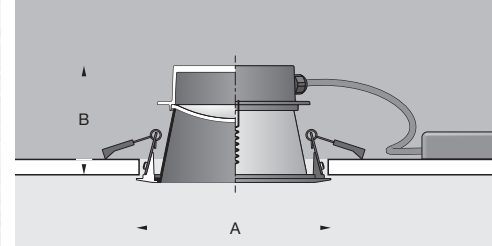

**STUDIO LINE**  
**LED-Deckeneinbauleuchten**

Externes Netzteil inklusive	<b>on/off</b>
Farbtemperatur	<b>3000 K</b>
CRI	<b>&gt; 90</b>
Leuchtenlichtstrom	<b>830 - 1720 lm</b>
Leuchten Ø	<b>130 · 150 mm</b>



**samtwarz · Innenfarbton weiß · Kennziffer .1** Externes Netzteil

	LED	EEK	A	B	on/off	
<b>50 576.1</b>	10,8 W	830 lm	A++	130	80	inklusive
<b>50 577.1</b>	21,0 W	1720 lm	A++	150	90	inklusive



**samtweiß · Innenfarbton weiß · Kennziffer .1** Externes Netzteil

	LED	EEK	A	B	on/off	
<b>50 578.1</b>	10,8 W	830 lm	A++	130	80	inklusive
<b>50 579.1</b>	21,0 W	1720 lm	A++	150	90	inklusive

Wählen Sie den gewünschten Innenfarbton durch Ändern der Kennziffer.



Innenfarbton weiß  
Kennziffer **.1**



Innenfarbton aluminium matt  
Kennziffer **.2**



Innenfarbton messing matt  
Kennziffer **.4**



Innenfarbton kupfer matt  
Kennziffer **.6**





#### STUDIO LINE

**LED-Deckeneinbau-Tiefstrahler** für externe on/off- oder DALI-Netzteile  
 Abgeblendete Leuchten  
 Einbauöffnung 68 mm

Diese Tiefstrahler sind Bestandteil unserer Leuchtenserie STUDIO LINE. Kleine und kompakte Leuchten für den Einbau in abgehängte Decken. Leuchten, die sowohl durch unsere wirtschaftliche und zuverlässige LED-Technik als auch durch ein faszinierendes Zusammenspiel der Metalllackierungen überzeugen. Wir bieten diese Leuchten in sechs Farbkombinationen an – Sie wählen, passend zu Ihrem Interieur, zwischen einer samt schwarzen oder samtweißen Außenlackierung und drei Innenfarbtönen: aluminium-, kupfer- oder messingfarben. Gerade im beleuchteten Zustand entfalten die metallischen Innenfarbtöne im Kontrast zur Außenlackierung ihre ganze Schönheit. Das nach unten gerichtete Licht dieser Deckenleuchten ist nach außen durch ein Leuchtengehäuse mit kreisförmigem Grundriss abgeschirmt. Leuchten dieser Bauart, jedoch mit quadratischem Leuchtengehäuse, finden Sie auf Seite 68. Mittels einfacher Steckverbindungen lässt sich wahlweise ein on/off-Netzteil oder DALI-Netzteil an die Leuchte anschließen. Externe Netzteile für den Betrieb dieser Leuchten sind als Ergänzungsteile separat zu bestellen. Technische Daten Seite 315 Passende DALI-Systemkomponenten finden Sie auf Seite 312. Die erforderlichen Einbautiefen finden Sie in den Gebrauchsanweisungen der Leuchten. Bitte beachten Sie diese schon bei der Planung. Eine Übersicht über weitere Leuchten der Serie STUDIO LINE finden Sie auf Seite 4.

Leuchtengehäuse Einbrennlackierung samt schwarz oder samtweiß  
 Innenfarbton in 3 Oberflächen erhältlich · Farbwiedergabeindex (CRI) > 90

Leuchten, die durch 50 000 Stunden Mindestlebensdauer der LED und 20 Jahre Nachkaufgarantie der LED-Module überzeugen.  
 LED-Farbtemperatur: 3000K – Bestellnummer + **K3**

Der in der Tabelle angegebene Leuchten-Lichtstrom und die Leuchten-Anschlussleistung können sich, bedingt durch den technischen Fortschritt, ändern.  
 Die Datenblätter auf unserer Website geben für jede Leuchte Auskunft über die aktuellen Werte sowie über die LED-Lebensdauer.



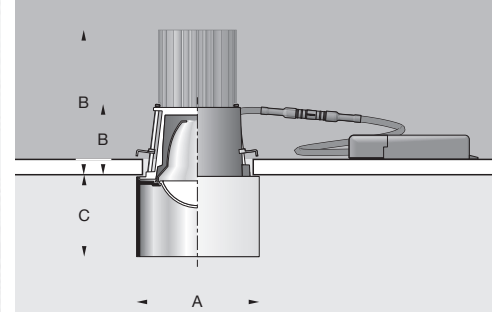

STUDIO LINE  
LED-Deckeneinbau-Tiefstrahler

für externe Netzteile	on/off · DALI
Farbtemperatur	3000 K
CRI	> 90
Leuchtenlichtstrom	415 · 820 lm
Leuchten Ø	80 mm



samt schwarz · Innenfarbton aluminium matt · Kennziffer .2								Externes Netzteil	
	LED		EEK	$\beta$	A	B	C	on/off	DALI
<b>50 249.2</b>	8,0 W	415 lm	A++	48°	80	48	50	<b>13 198</b>	<b>13 199</b>
<b>50 252.2</b>	14,5 W	820 lm	A++	48°	80	100	50	<b>13 144</b>	<b>13 169</b>



samt weiß · Innenfarbton aluminium matt · Kennziffer .2								Externes Netzteil	
	LED		EEK	$\beta$	A	B	C	on/off	DALI
<b>50 370.2</b>	8,0 W	415 lm	A++	48°	80	48	50	<b>13 198</b>	<b>13 199</b>
<b>50 371.2</b>	14,5 W	820 lm	A++	48°	80	100	50	<b>13 144</b>	<b>13 169</b>

$\beta$  = Halbstreuwinkel

Wählen Sie den gewünschten Innenfarbton durch Ändern der Kennziffer.



Innenfarbton aluminium matt  
Kennziffer .2



Innenfarbton messing matt  
Kennziffer .4



Innenfarbton kupfer matt  
Kennziffer .6



#### STUDIO LINE

**LED-Deckeneinbau-Tiefstrahler** für externe on/off- oder DALI-Netzteile  
 Abgeblendete Leuchten  
 Einbauöffnung 68 mm

Diese Tiefstrahler sind Bestandteil unserer Leuchtenserie STUDIO LINE. Kleine und kompakte Leuchten für den Einbau in abgehängte Decken. Leuchten, die sowohl durch unsere wirtschaftliche und zuverlässige LED-Technik als auch durch ein faszinierendes Zusammenspiel der Metalllackierungen überzeugen. Wir bieten diese Leuchten in sechs Farbkombinationen an – Sie wählen, passend zu Ihrem Interieur, zwischen einer samt schwarzen oder samtweißen Außenlackierung und drei Innenfarbtönen: aluminium-, kupfer- oder messingfarben. Gerade im beleuchteten Zustand entfalten die metallischen Innenfarbtöne im Kontrast zur Außenlackierung ihre ganze Schönheit. Das nach unten gerichtete Licht dieser Deckenleuchten ist nach außen durch ein Leuchtengehäuse mit quadratischem Grundriss abgeschirmt. Leuchten dieser Bauart, jedoch mit kreisförmigem Leuchtgehäuse, finden Sie auf Seite 66.

Mittels einfacher Steckverbindungen lässt sich wahlweise ein on/off-Netzteil oder DALI-Netzteil an die Leuchte anschließen. Externe Netzteile für den Betrieb dieser Leuchten sind als Ergänzungsteile separat zu bestellen. Technische Daten Seite 315. Passende DALI-Systemkomponenten finden Sie auf Seite 312. Die erforderlichen Einbautiefen finden Sie in den Gebrauchsanweisungen der Leuchten. Bitte beachten Sie diese schon bei der Planung. Eine Übersicht über weitere Leuchten der Serie STUDIO LINE finden Sie auf Seite 4.

Leuchtgehäuse Einbrennlackierung samt schwarz oder samtweiß  
 Innenfarbton in 3 Oberflächen erhältlich · Farbwiedergabeindex (CRI) > 90

Leuchten, die durch 50 000 Stunden Mindestlebensdauer der LED und 20 Jahre Nachkaufgarantie der LED-Module überzeugen.

LED-Farbtemperatur: 3000K – Bestellnummer + **K3**

Der in der Tabelle angegebene Leuchten-Lichtstrom und die Leuchten-Anschlussleistung können sich, bedingt durch den technischen Fortschritt, ändern. Die Datenblätter auf unserer Website geben für jede Leuchte Auskunft über die aktuellen Werte sowie über die LED-Lebensdauer.





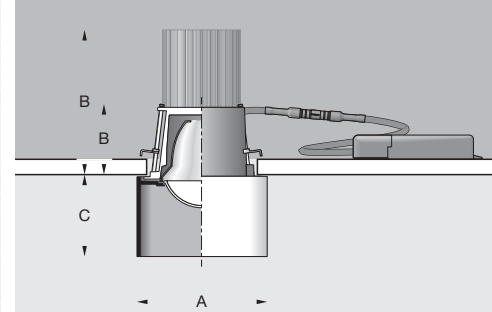

**STUDIO LINE**  
**LED-Deckeneinbau-Tiefstrahler**

für externe Netzteile	<b>on/off · DALI</b>
Farbtemperatur	<b>3000 K</b>
CRI	<b>&gt; 90</b>
Leuchtenlichtstrom	<b>435 · 820 lm</b>
Leuchten <input type="checkbox"/>	<b>85 mm</b>



<b>samt schwarz · Innenfarbton aluminium matt · Kennziffer .2</b>							Externes Netzteil		
	LED	EEK	$\beta$	A	B	C	on/off	DALI	
<b>50 250.2</b>	8,0 W	435 lm	A++	48°	85×85	48	50	<b>13 198</b>	<b>13 199</b>
<b>50 253.2</b>	14,5 W	820 lm	A++	48°	85×85	100	50	<b>13 144</b>	<b>13 169</b>



<b>samt weiß · Innenfarbton aluminium matt · Kennziffer .2</b>							Externes Netzteil		
	LED	EEK	$\beta$	A	B	C	on/off	DALI	
<b>50 372.2</b>	8,0 W	435 lm	A++	48°	85×85	48	50	<b>13 198</b>	<b>13 199</b>
<b>50 373.2</b>	14,5 W	820 lm	A++	48°	85×85	100	50	<b>13 144</b>	<b>13 169</b>

$\beta$  = Halbstreuwinkel

Wählen Sie den gewünschten Innenfarbton durch Ändern der Kennziffer.



Innenfarbton aluminium matt  
 Kennziffer **.2**



Innenfarbton messing matt  
 Kennziffer **.4**



Innenfarbton kupfer matt  
 Kennziffer **.6**



Passende Wandleuchten Seite 158 · passende Deckeneinbauleuchten Seite 68

STUDIO LINE  
**LED-Deckenleuchten**  
 Abgeblendete Leuchten

Diese LED-Deckenleuchten gehören zur Leuchtenserie STUDIO LINE. Leuchten, die sowohl durch unsere wirtschaftliche und zuverlässige LED-Technik als auch durch ein faszinierendes Zusammenspiel der Metalllackierungen überzeugen. Wir bieten diese Leuchten in sechs Farbkombinationen an – Sie wählen, passend zu Ihrem Interieur, zwischen einer samtschwarzen oder samtweißen Außenlackierung und drei Innenfarbtönen: aluminium-, kupfer- oder messingfarben. Gerade im beleuchteten Zustand entfalten die metallischen Innenfarbtöne im Kontrast zur Außenlackierung ihre ganze Schönheit. Das nach unten gerichtete Licht dieser Deckenleuchten ist nach außen durch ein Leuchtengehäuse mit quadratischem Grundriss abgeschirmt. Leuchten dieser Bauart, jedoch mit kreisförmigem Leuchtengehäuse, finden Sie auf Seite 72. Eine Übersicht über weitere Leuchten der Serie STUDIO LINE finden Sie auf Seite 4.

Metallgehäuse Einbrennlackierung samtschwarz oder samtweiß  
 Innenfarbton in 3 Oberflächen erhältlich · on/off-Netzteil · Farbwiedergabeindex (CRI) > 90

Leuchten, die durch 50 000 Stunden Mindestlebensdauer der LED und 20 Jahre Nachkaufgarantie der LED-Module überzeugen.  
 LED-Farbtemperatur: 3000K – Bestellnummer + **K3**

Der in der Tabelle angegebene Leuchten-Lichtstrom und die Leuchten-Anschlussleistung können sich, bedingt durch den technischen Fortschritt, ändern. Die Datenblätter auf unserer Website geben für jede Leuchte Auskunft über die aktuellen Werte sowie über die LED-Lebensdauer.



Wählen Sie den gewünschten Innenfarbton durch Ändern der Kennziffer.



Innenfarbton aluminium matt  
Kennziffer .2



Innenfarbton messing matt  
Kennziffer .4



Innenfarbton kupfer matt  
Kennziffer .6



Innenfarbton aluminium matt · Kennziffer .2								
samtschwarz	samtweiß	LED	Netzteil	EEK	A	B	AC/DC	
<b>50 184.2</b>	<b>50 361.2</b>	6,6 W 290 lm	on/off	A++	85	115	✓	
<b>50 185.2</b>	<b>50 362.2</b>	10,6 W 380 lm	on/off	A++	105	140	✓	





Passende Pendelleuchten Seite 290 · passende Wandleuchten Seite 160

STUDIO LINE  
**LED-Deckenleuchten**  
Abgeblendete Leuchten

Diese LED-Deckenleuchten gehören zur Leuchtenserie STUDIO LINE. Leuchten, die sowohl durch unsere wirtschaftliche und zuverlässige LED-Technik als auch durch ein faszinierendes Zusammenspiel der Metalllackierungen überzeugen. Wir bieten diese Leuchten in sechs Farbkombinationen an – Sie wählen, passend zu Ihrem Interieur, zwischen einer samtschwarzen oder samtweißen Außenlackierung und drei Innenfarbtönen: aluminium-, kupfer- oder messingfarben. Gerade im beleuchteten Zustand entfalten die metallischen Innenfarbtöne im Kontrast zur Außenlackierung ihre ganze Schönheit. Das nach unten gerichtete Licht dieser Deckenleuchten ist nach außen durch ein Leuchtengehäuse mit kreisförmigem Grundriss abgeschirmt. Leuchten dieser Bauart, jedoch mit quadratischem Leuchtengehäuse, finden Sie auf Seite 70. Eine Übersicht über weitere Leuchten der Serie STUDIO LINE finden Sie auf Seite 4.

Metallgehäuse Einbrennlackierung samtschwarz oder samtweiß  
Innenfarbton in 3 Oberflächen erhältlich · on/off-Netzteil · Farbwiedergabeindex (CRI) > 90

Leuchten, die durch 50 000 Stunden Mindestlebensdauer der LED und 20 Jahre Nachkaufgarantie der LED-Module überzeugen.

LED-Farbtemperatur: 3000K – Bestellnummer + **K3**

Der in der Tabelle angegebene Leuchten-Lichtstrom und die Leuchten-Anschlussleistung können sich, bedingt durch den technischen Fortschritt, ändern. Die Datenblätter auf unserer Website geben für jede Leuchte Auskunft über die aktuellen Werte sowie über die LED-Lebensdauer.



Wählen Sie den gewünschten Innenfarbton durch Ändern der Kennziffer.



Innenfarbton aluminium matt  
Kennziffer .2



Innenfarbton messing matt  
Kennziffer .4



Innenfarbton kupfer matt  
Kennziffer .6



Innenfarbton **aluminium matt** · Kennziffer **.2**

samtschwarz	samtweiß	LED	Netzteil	EEK	A	B	AC/DC
<b>50 182.2</b>	<b>50 359.2</b>	6,6 W 315 lm	on/off	A++	80	115	✓
<b>50 183.2</b>	<b>50 360.2</b>	10,6 W 445 lm	on/off	A++	100	135	✓

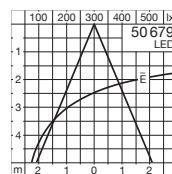
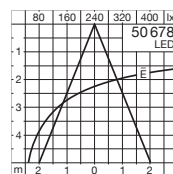
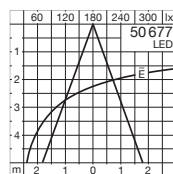
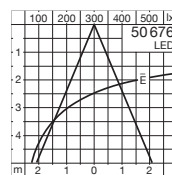
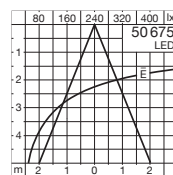
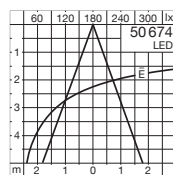

•120•



•135•



•180•

## STUDIO LINE

### LED-Deckenleuchten · Tiefstrahler

Abgeblendete Leuchten

Diese LED-Deckenleuchten gehören zur Leuchtenserie STUDIO LINE.

Tiefstrahler mit Reflektoren, die sowohl durch unsere wirtschaftliche und zuverlässige LED-Technik als auch durch ein faszinierendes Zusammenspiel der Metalllackierungen überzeugen. Wir bieten diese Leuchten in sechs Farbkombinationen an – Sie wählen, passend zu Ihrem Interieur, zwischen einer samt-schwarzen oder samt-weißen Außenlackierung und drei Innenfarbtönen: aluminium-, kupfer- oder messingfarben. Gerade im beleuchteten Zustand entfalten die metallischen Innenfarbtöne im Kontrast zur Außenlackierung ihre ganze Schönheit.

Das nach unten gerichtete Licht dieser Tiefstrahler ist nach außen durch ein Leuchtengehäuse mit zylindrischem Grundriss abgeschirmt.

Eine Übersicht über weitere Leuchten der Serie STUDIO LINE finden Sie auf Seite 4.

Metallgehäuse Einbrennlackierung samt-schwarz oder samt-weiß

Innenfarbton in 3 Oberflächen erhältlich · Reflektor aus eloxiertem Reinstaluminium

DALI steuerbar · Farbwiedergabeindex (CRI) > 90

Leuchten, die durch 50 000 Stunden Mindestlebensdauer der LED und 20 Jahre Nachkaufgarantie der LED-Module überzeugen.

LED-Farbtemperatur: 3000K – Bestellnummer + **K3**

Der in der Tabelle angegebene Leuchten-Lichtstrom und die Leuchten-Anschlussleistung können sich, bedingt durch den technischen Fortschritt, ändern.

Die Datenblätter auf unserer Website geben für jede Leuchte Auskunft über die aktuellen Werte sowie über die LED-Lebensdauer.





Wählen Sie den gewünschten Innenfarbton durch Ändern der Kennziffer.



Innenfarbton aluminium matt  
Kennziffer .2



Innenfarbton messing matt  
Kennziffer .4



Innenfarbton kupfer matt  
Kennziffer .6



Innenfarbton aluminium matt · Kennziffer .2									
samtsschwarz	samtweiß	LED		Netzteil	EEK	$\beta$	A	B	AC/DC
<b>50 674.2</b>	<b>50 677.2</b>	9,7 W	860 lm	DALI	A++	40°	120	115	✓
<b>50 675.2</b>	<b>50 678.2</b>	13,5 W	1200 lm	DALI	A++	40°	135	125	✓
<b>50 676.2</b>	<b>50 679.2</b>	20,0 W	1850 lm	DALI	A++	45°	180	150	✓

$\beta$  = Halbstreuwinkel



• 260 •



• 360 •



• 430 •



STUDIO LINE  
**LED-Deckenleuchten**  
 Abgeblendete Leuchten

Diese LED-Deckenleuchten in verschiedenen Größen gehören zur Serie STUDIO LINE. Leuchten, die sowohl durch unsere wirtschaftliche und zuverlässige LED-Technik als auch durch ein faszinierendes Zusammenspiel der Metalllackierungen überzeugen. Wir bieten diese Leuchten in sechs Farbkombinationen an – Sie wählen, passend zu Ihrem Interieur, zwischen einer samt-schwarzen oder samtweißen Außenlackierung und drei Innenfarbtönen: aluminium-, kupfer- oder messingfarben. Das Licht dieser Deckenleuchten ist nach außen abgeschirmt. Es wird von einem mundgeblasenen dreischichtigen Opalglas im Inneren des Leuchtengehäuses nach unten gerichtet und sorgt für eine angenehm weiche Atmosphäre mit hohem Sehkomfort. Gerade im beleuchteten Zustand zeigt die farbige Innenlackierung im Kontrast zur samt-schwarzen oder samtweißen Außenlackierung ihre ganze Schönheit. Eine Übersicht über weitere Leuchten der Serie STUDIO LINE finden Sie auf Seite 4.

Metallgehäuse Einbrennlackierung samt-schwarz oder samtweiß · Opalglas seidenmatt  
 Innenfarbton in 3 Oberflächen erhältlich  
 Leuchten mit on/off-Netzteil oder DALI steuerbarem Netzteil  
 Farbwiedergabeindex (CRI) >90

Leuchten, die durch 50 000 Stunden Mindestlebensdauer der LED und 20 Jahre Nachkaufgarantie der LED-Module überzeugen.  
 LED-Farbtemperatur: 3000K – Bestellnummer + **K3**

Der in der Tabelle angegebene Leuchten-Lichtstrom und die Leuchten-Anschlussleistung können sich, bedingt durch den technischen Fortschritt, ändern.  
 Die Datenblätter auf unserer Website geben für jede Leuchte Auskunft über die aktuellen Werte sowie über die LED-Lebensdauer.

Wählen Sie den gewünschten Innenfarbton durch Ändern der Kennziffer.



Innenfarbton aluminium matt  
 Kennziffer .2



Innenfarbton messing matt  
 Kennziffer .4



Innenfarbton kupfer matt  
 Kennziffer .6

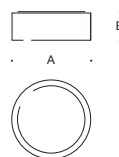

Innenfarbton aluminium matt · Kennziffer .2								
samt-schwarz	samt-weiß	LED	Netzteil	EEK	A	B	AC/DC	
<b>50 174.2</b>	<b>50 363.2</b>	15,8 W	670 lm	on/off	A++	260	105	—
<b>50 175.2</b>	<b>50 364.2</b>	31,0 W	1645 lm	DALI	A++	360	120	✓
<b>50 176.2</b>	<b>50 365.2</b>	48,8 W	2340 lm	DALI	A++	430	145	✓



**LED-Kompaktstrahler mit in-trac-Adapter**  
für EUTRAC 3-Phasen-Stromschienensysteme  
Symmetrisch-bündelnde Lichtstärkeverteilung

LED-Kompaktstrahler in zwei Leistungen mit Adapter für EUTRAC Stromschienensysteme. Wahlweise sind die Leuchten für den on/off-Betrieb geeignet oder DALI steuerbar. Wir liefern diesen kompakten LED-Strahler betriebsfertig inklusive in-trac-Adapter passend für EUTRAC 3-Phasen-Stromschienensysteme. in-trac-Adapter sind bündig in die Stromschiene eingelassene Adapter und werden werkzeuglos mittels Schneidklemmtechnik befestigt.

Metallgehäuse Einbrennlackierung weiß · Sicherheitsglas  
Reflektoroberfläche Reinstaluminium  
Leuchten wahlweise mit on/off-Netzteil oder DALI steuerbarem Netzteil  
Farbwiedergabeindex (CRI) > 90

Leuchten, die durch die Wahlmöglichkeit der Farbtemperatur, 50 000 Stunden Mindestlebensdauer der LED und 20 Jahre Nachkaufgarantie der LED-Module überzeugen.  
LED-Farbtemperatur: 3000 K – Bestellnummer + **K3** oder 4000 K – Bestellnummer + **K4**

Der in der Tabelle angegebene Leuchten-Lichtstrom und die Leuchten-Anschlussleistung können sich, bedingt durch den technischen Fortschritt, ändern.  
Die Datenblätter auf unserer Website geben für jede Leuchte Auskunft über die aktuellen Werte sowie über die LED-Lebensdauer und den Lichtstrom, bezogen auf die jeweilige Farbtemperatur.



Deckeneinbauleuchten  
Seite 30



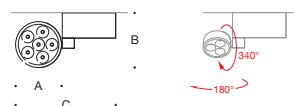

#### symmetrisch-bündelnd

	LED		Netzteil	EEK	$\beta$	A	B	C
<b>50 260.1</b>	7,5 W	455 lm	on/off	A++	24°	90	168	260
<b>50 261.1</b>	14,0 W	835 lm	on/off	A++	23°	145	168	310
<b>50 186.1</b>	7,5 W	455 lm	DALI	A++	24°	90	168	260
<b>50 187.1</b>	14,0 W	835 lm	DALI	A++	23°	145	168	310

#### Austauschgläser



<b>10 043</b>	<b>10 014</b>
<b>10 047</b>	<b>10 016</b>
<b>10 043</b>	<b>10 014</b>
<b>10 047</b>	<b>10 016</b>

$\beta$  = Halbstreuwinkel

Austauschgläser  streuend  bandförmig



### LED-Deckenleuchten

LED-Großflächenleuchten für den Innenraum mit beeindruckenden Lichtleistungen. Ein optisches System mit exakt auf unsere LED-Module abgestimmtem Schichtaufbau aus mikrostrukturierten und lichtlenkenden Ebenen sorgt für blendfreies Licht und hohen Sehkomfort. Leuchten speziell für die blendfreie Beleuchtung am Arbeitsplatz nach DIN EN 12464-1.

Die Leuchten sind DALI steuerbar und wahlweise mit fester oder mit variabler Farbtemperatur (Tunable White) lieferbar. Tunable-White-Leuchten können über eine DALI-Farblichtsteuerung (DT 8, TW) gesteuert werden. Dazu empfehlen wir unsere Steuerung BEGA Control. Technische Daten DALI-Systemkomponenten Seite 312. Durch die Einstellung der Farbtemperatur kann die Beleuchtung perfekt Ihren Beleuchtungsanforderungen oder der gewünschten Stimmung angepasst werden. Farbtemperaturen zwischen 2700 und 6500 K können eingestellt werden und decken den als ideal empfundenen Farbtemperaturbereich perfekt ab.

Metallarmatur Einbrennlackierung weiß · Sicherheitsglas  
DALI steuerbar · Farbwiedergabeindex (CRI) > 90

Leuchten, die durch 50 000 Stunden Mindestlebensdauer der LED und 20 Jahre Nachkaufgarantie der LED-Module überzeugen.

LED-Farbtemperatur: 3000 K – Bestellnummer + **K3**

LED-Farbtemperatur Tunable-White-Leuchten einstellbar 2700 K - 6500 K

Der in der Tabelle angegebene Leuchten-Lichtstrom und die Leuchten-Anschlussleistung können sich, bedingt durch den technischen Fortschritt, ändern.

Die Datenblätter auf unserer Website geben für jede Leuchte Auskunft über die aktuellen Werte sowie über die LED-Lebensdauer und den Lichtstrom, bezogen auf die jeweilige Farbtemperatur.

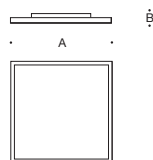
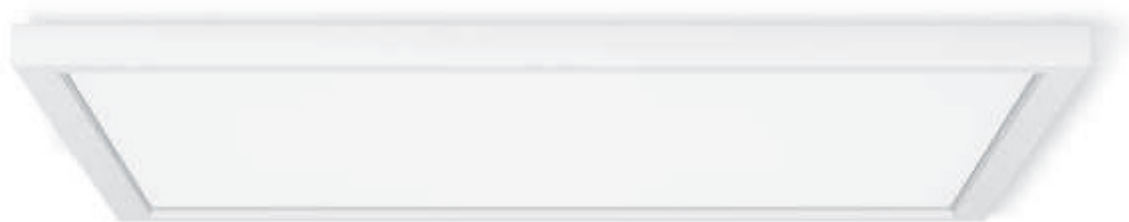

LED-Deckenleuchte							
	LED		Netzteil	EEK	A	B	AC/DC
<b>50 559.1</b>	57 W	4630 lm	DALI	A <sup>++</sup>	600×600	40	✓

LED-Deckenleuchte · Tunable White · 2700K - 6500K							
	LED		Netzteil	EEK	A	B	AC/DC
<b>50 643.1</b>	57 W	4595 lm	DALI DT8, TW	A <sup>++</sup>	600×600	40	✓



Pendelleuchten Seite 228

## FLED

### LED-Großflächen-Deckenleuchten

Direkte und indirekte Lichtstärkeverteilung

LED-Deckenleuchte speziell für die blendfreie Beleuchtung am Arbeitsplatz nach DIN EN 12464-1.

Ein optisches System mit einem exakt auf unsere LED-Module abgestimmten Schichtaufbau aus mikrostrukturierten und lichtlenkenden Ebenen sorgt für blendfreies Licht und höchsten Sehkomfort. Großflächenleuchten in zwei Ausführungen:

- 90 % direkter und 10 % indirekter Lichtanteil oder
- 100 % direkter Lichtanteil

Metallgehäuse Oberfläche Aluminium matt mit umlaufender mattschwarzer Blende

Optisches System aus mikrostrukturierten und lichtlenkenden Reflexionsebenen für die blendfreie Beleuchtung am Arbeitsplatz nach DIN EN 12464-1.

DALI steuerbar · Farbwiedergabeindex (CRI) >90

Leuchten, die durch die Wahlmöglichkeit der Farbtemperatur, 50000 Stunden Mindestlebensdauer der LED und 20 Jahre Nachkaufgarantie der LED-Module überzeugen.

LED-Farbtemperatur: 3000K – Bestellnummer + **K3** oder 4000K – Bestellnummer + **K4**

Der in der Tabelle angegebene Leuchten-Lichtstrom und die Leuchten-Anschlussleistung können sich, bedingt durch den technischen Fortschritt, ändern.

Die Datenblätter auf unserer Website geben für jede Leuchte Auskunft über die aktuellen Werte sowie über die LED-Lebensdauer und den Lichtstrom, bezogen auf die jeweilige Farbtemperatur.



Rahmenhöhe 11 mm

Optisches System aus mikrostrukturierten und lichtlenkenden Reflexionsebenen





90 % direkter,  
10 % indirekter Lichtanteil



100 % direkter Lichtanteil

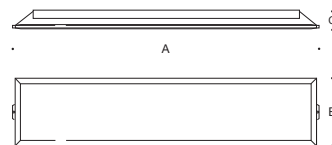

**90 % direkter und 10 % indirekter Lichtanteil**

	LED	Netzteil	EEK	A	B	C	AC/DC
<b>12 194.2</b>	60 W 5230 lm	DALI	A++	1565	345	95	✓

**100 % direkter Lichtanteil**

	LED	Netzteil	EEK	A	B	C	AC/DC
<b>12 292.2</b>	60 W 4945 lm	DALI	A++	1565	345	95	✓

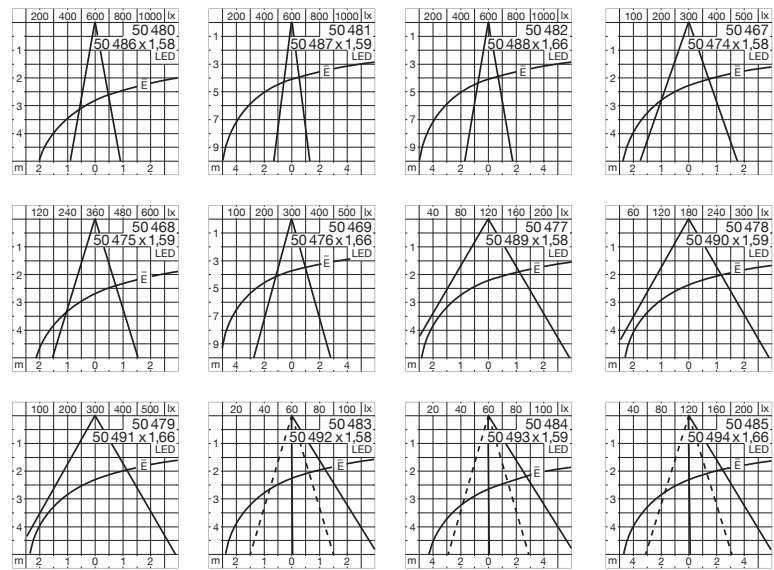

## GENIUS LED-Deckenleuchten · Tiefstrahler

Die Deckenleuchten dieser Seiten gehören zur Serie der GENIUS-Tiefstrahler. Es sind Leuchten mit Hybrid-Optik. Sie nutzen die Vorteile sowohl der Linsen- als auch der Reflektortechnik. Technische Informationen Seite 322

Das Resultat sind hocheffiziente, verlustarme und optimal entblendete optische Systeme bei sehr kompakten Abmessungen. Dabei verwenden wir keine Kunststofflinsen, sondern ausschließlich dauerhaft alterungsbeständige Materialien wie Glas, Aluminium und Silikon. Wir liefern diese Tiefstrahler in unterschiedlichen Lichtstärkeverteilungen und mit einem eingebauten DALI-Netzteil. Unterschiedliche Baugrößen mit entsprechenden Lichtleistungen stehen ebenso zur Verfügung wie Leuchten mit Farbwiedergabeindex (CRI) > 80 oder > 90. Passende Deckeneinbauleuchten mit den gleichen technischen Merkmalen finden Sie auf Seite 18 bis 21, passende Pendelleuchten auf Seite 246.

Leuchtengehäuse aus Aluminiumguss in 2 Oberflächen erhältlich  
Reflektoroberfläche Reinstaluminium · Sicherheitsglas · Abschlussring Chrom  
DALI steuerbar · Farbwiedergabeindex (CRI) > 80 oder > 90

Leuchten, die durch die Wahlmöglichkeit der Farbtemperatur, 50 000 Stunden Mindestlebensdauer der LED und 20 Jahre Nachkaufgarantie der LED-Module überzeugen.  
LED-Farbtemperatur: 3000 K – Bestellnummer + **K3** oder 4000 K – Bestellnummer + **K4**

Der in der Tabelle angegebene Leuchten-Lichtstrom und die Leuchten-Anschlussleistung können sich, bedingt durch den technischen Fortschritt, ändern.

Die Datenblätter auf unserer Website geben für jede Leuchte Auskunft über die aktuellen Werte sowie über die LED-Lebensdauer und den Lichtstrom, bezogen auf die jeweilige Farbtemperatur.



#### bündelnd · Einbrennlackierung samtweiß · Kennziffer .1

	LED		CRI	Netzteil	EEK	$\beta$	A	B	AC/DC
	<b>50 480.1</b>	9,7 W 1030 lm	>90	DALI	A++	21°	120	115	✓
	<b>50 486.1</b>	13,5 W 1630 lm	>80	DALI	A++	21°	120	115	✓
	<b>50 481.1</b>	13,5 W 1460 lm	>90	DALI	A++	15°	135	125	✓
	<b>50 487.1</b>	19,5 W 2330 lm	>80	DALI	A++	15°	135	125	✓
	<b>50 482.1</b>	20,0 W 2205 lm	>90	DALI	A++	19°	180	150	✓
	<b>50 488.1</b>	29,0 W 3665 lm	>80	DALI	A++	19°	180	150	✓

#### streuend · Einbrennlackierung samtweiß · Kennziffer .1

	LED		CRI	Netzteil	EEK	$\beta$	A	B	AC/DC
	<b>50 467.1</b>	9,7 W 1055 lm	>90	DALI	A++	38°	120	115	✓
	<b>50 474.1</b>	13,5 W 1670 lm	>80	DALI	A++	38°	120	115	✓
	<b>50 468.1</b>	13,5 W 1470 lm	>90	DALI	A++	34°	135	125	✓
	<b>50 475.1</b>	19,5 W 2345 lm	>80	DALI	A++	34°	135	125	✓
	<b>50 469.1</b>	20,0 W 2210 lm	>90	DALI	A++	32°	180	150	✓
	<b>50 476.1</b>	29,0 W 3665 lm	>80	DALI	A++	32°	180	150	✓

#### breitstreuend · Einbrennlackierung samtweiß · Kennziffer .1

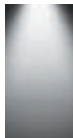
	LED		CRI	Netzteil	EEK	$\beta$	A	B	AC/DC
	<b>50 477.1</b>	9,7 W 995 lm	>90	DALI	A++	62°	120	115	✓
	<b>50 489.1</b>	13,5 W 1575 lm	>80	DALI	A++	62°	120	115	✓
	<b>50 478.1</b>	13,5 W 1430 lm	>90	DALI	A++	60°	135	125	✓
	<b>50 490.1</b>	19,5 W 2290 lm	>80	DALI	A++	60°	135	125	✓
	<b>50 479.1</b>	20,0 W 2165 lm	>90	DALI	A++	59°	180	150	✓
	<b>50 491.1</b>	29,0 W 3585 lm	>80	DALI	A++	59°	180	150	✓

#### asymmetrisch · Einbrennlackierung samtweiß · Kennziffer .1

	LED		CRI	Netzteil	EEK	$\beta$	A	B	AC/DC
	<b>50 483.1</b>	9,7 W 1010 lm	>90	DALI	A++	45/60°	120	115	✓
	<b>50 492.1</b>	13,5 W 1550 lm	>80	DALI	A++	45/60°	120	115	✓
	<b>50 484.1</b>	13,5 W 1390 lm	>90	DALI	A++	45/60°	135	125	✓
	<b>50 493.1</b>	19,5 W 2190 lm	>80	DALI	A++	45/60°	135	125	✓
	<b>50 485.1</b>	20,0 W 2130 lm	>90	DALI	A++	46/70°	180	150	✓
	<b>50 494.1</b>	29,0 W 3350 lm	>80	DALI	A++	46/70°	180	150	✓



Wählen Sie die gewünschte Oberfläche durch Ändern der Kennziffer.



Einbrennlackierung samtweiß · Kennziffer .1



Einbrennlackierung samt schwarz · Kennziffer .5

$\beta$  = Halbstreuwinkel

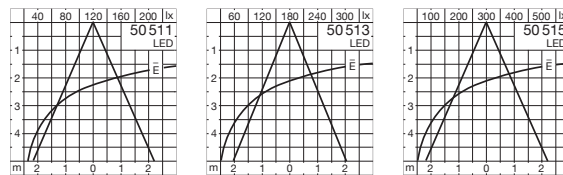

#### LED-Deckenleuchten · Tiefstrahler

Streuende Lichtstärkeverteilung

Tiefstrahler in verschiedenen Größen und Oberflächen mit streuender Lichtstärkeverteilung. Ein dickes, handwerklich gefertigtes teilmattiertes Kristallglas prägt mit eindrucksvollem und facettenreichem Lichtspiel diese Leuchten. Wertvolle Leuchten, die unsere Glas-macherkunst mit effizienter Lichttechnik verbinden. Wir liefern diese Tiefstrahler mit einem eingebauten DALI-Netzteil und in unterschiedlichen Baugrößen.

Passende Deckeneinbauleuchten Seite 24 bis 27 · passende Pendelleuchten Seite 244

Leuchtengehäuse aus Aluminiumguss in 2 Oberflächen erhältlich · teilmattiertes Kristallglas Reflektor aus eloxiertem Reinaluminium · DALI steuerbar  
Farbwiedergabeindex (CRI) > 90

Leuchten, die durch die Wahlmöglichkeit der Farbtemperatur, 50 000 Stunden Mindestlebensdauer der LED und 20 Jahre Nachkaufgarantie der LED-Module überzeugen.  
LED-Farbtemperatur: 3000 K – Bestellnummer + **K3** oder 4000 K – Bestellnummer + **K4**

Der in der Tabelle angegebene Leuchten-Lichtstrom und die Leuchten-Anschlussleistung können sich, bedingt durch den technischen Fortschritt, ändern.

Die Datenblätter auf unserer Website geben für jede Leuchte Auskunft über die aktuellen Werte sowie über die LED-Lebensdauer und den Lichtstrom, bezogen auf die jeweilige Farbtemperatur.





Wählen Sie die gewünschte Oberfläche durch Ändern der Kennziffer.



Einbrennlackierung  
samtweiß · Kennziffer .1



Edelstahl · Kennziffer .2



Einbrennlackierung samtweiß · Kennziffer .1							
	LED		Netzteil	EEK	A	B	AC/DC
<b>50 511.1</b>	9,7 W	765 lm	DALI	A++	120	135	✓
<b>50 513.1</b>	13,5 W	955 lm	DALI	A++	135	145	✓
<b>50 515.1</b>	20,0 W	1700 lm	DALI	A++	180	175	✓



#### **LED-Deckenleuchten**

Breitstreuende Lichtstärkeverteilung

LED-Deckenleuchten mit breitstreuender Lichtstärkeverteilung. Eine Baureihe in verschiedenen Größen, die sich durch eine sehr geringe Höhe und kompakte Baumaße auszeichnet.

Ein dickes, handwerklich gefertigtes teilmattiertes Kristallglas prägt mit eindrucksvollem und facettenreichem Lichtspiel diese Leuchten. Wertvolle Leuchten, die unsere Glas-macherkunst mit effizienter Lichttechnik verbinden.

Leuchtengehäuse aus Aluminiumguss in 2 Oberflächen erhältlich · teilmattiertes Kristallglas Reflektor aus eloxiertem Reinstaluminium

Leuchten wahlweise mit on/off-Netzteil oder DALI steuerbarem Netzteil

Farbwiedergabeindex (CRI) > 90

Leuchten, die durch die Wahlmöglichkeit der Farbtemperatur, 50000 Stunden Mindestlebensdauer der LED und 20 Jahre Nachkaufgarantie der LED-Module überzeugen.

LED-Farbtemperatur: 3000 K – Bestellnummer + **K3** oder 4000 K – Bestellnummer + **K4**

Der in der Tabelle angegebene Leuchten-Lichtstrom und die Leuchten-Anschlussleistung können sich, bedingt durch den technischen Fortschritt, ändern.

Die Datenblätter auf unserer Website geben für jede Leuchte Auskunft über die aktuellen Werte sowie über die LED-Lebensdauer und den Lichtstrom, bezogen auf die jeweilige Farbtemperatur.



Wählen Sie die gewünschte Oberfläche durch Ändern der Kennziffer.



Einbrennlackierung  
samtweiß · Kennziffer .1



Edelstahl · Kennziffer .2



Einbrennlackierung samtweiß · Kennziffer .1							
	LED		Netzteil	EEK	A	B	AC/DC
<b>50 565.1</b>	9,7 W	690 lm	on/off	A++	120	75	✓
<b>50 567.1</b>	13,5 W	1035 lm	on/off	A++	135	80	✓
<b>50 568.1</b>	13,5 W	1035 lm	DALI	A++	135	80	✓
<b>50 570.1</b>	20,0 W	1950 lm	DALI	A++	180	95	✓



### LED-Deckenleuchten

Direkte und indirekte Lichtstärkeverteilung

Tiefstrahler in verschiedenen Größen und Oberflächen mit direkter und indirekter Lichtstärkeverteilung. Ein eingebauter Reflektor erzeugt den direkten tiefstrahlenden Lichtanteil. Gleichzeitig wird ein Streulichtanteil zur Beleuchtung des Leuchtenglases und zur Erzeugung der vertikalen Beleuchtungsstärke genutzt. Die duale Lichtstärkeverteilung verleiht diesen Leuchten höchsten Sehkomfort. Es sind wertvolle Leuchten, die unsere Glasmacherkunst mit effizienter Lichttechnik verbinden.

Wir liefern diese Tiefstrahler mit einem eingebauten DALI-Netzteil und in unterschiedlichen Baugrößen.

Passende Deckeinbauleuchten Seite 36 · passende Pendelleuchten Seite 264

Leuchtengehäuse aus Aluminiumguss in 3 Oberflächen erhältlich · Opalglas seidenmatt  
Reflektor aus eloxiertem Reinstaluminium · DALI steuerbar  
Farbwiedergabeindex (CRI) > 90

Leuchten, die durch die Wahlmöglichkeit der Farbtemperatur, 50 000 Stunden Mindestlebensdauer der LED und 20 Jahre Nachkaufgarantie der LED-Module überzeugen.  
LED-Farbtemperatur: 3000 K – Bestellnummer + **K3** oder 4000 K – Bestellnummer + **K4**

Der in der Tabelle angegebene Leuchten-Lichtstrom und die Leuchten-Anschlussleistung können sich, bedingt durch den technischen Fortschritt, ändern.

Die Datenblätter auf unserer Website geben für jede Leuchte Auskunft über die aktuellen Werte sowie über die LED-Lebensdauer und den Lichtstrom, bezogen auf die jeweilige Farbtemperatur.

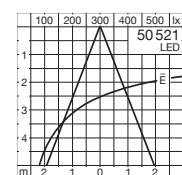
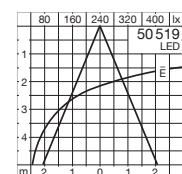
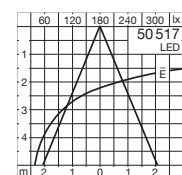





Wählen Sie die gewünschte Oberfläche durch Ändern der Kennziffer.



Einbrennlackierung  
samtweiß · Kennziffer .1



Edelstahl · Kennziffer .2



Einbrennlackierung  
samt schwarz · Kennziffer .5



Einbrennlackierung samtweiß · Kennziffer .1								
	LED		Netzteil	EEK	$\beta$	A	B	AC/DC
<b>50 517.1</b>	9,7 W	920 lm	DALI	A++	45°	120	170	✓
<b>50 519.1</b>	13,5 W	1150 lm	DALI	A++	44°	135	185	✓
<b>50 521.1</b>	20,0 W	2040 lm	DALI	A++	43°	180	230	✓

$\beta$  = Halbstreuwinkel

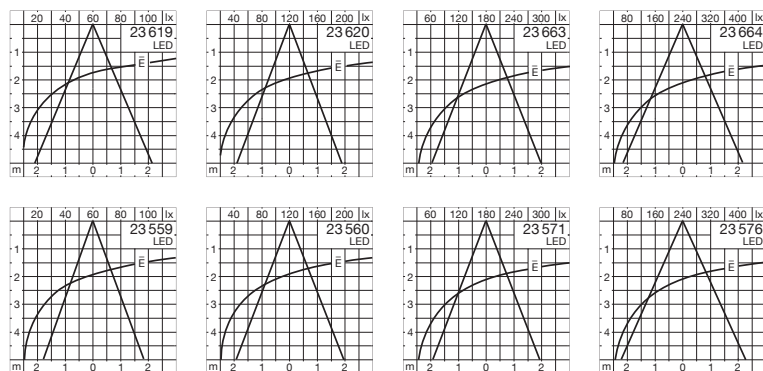

### LED-Deckenleuchten · Tiefstrahler

Direkte und indirekte Lichtstärkeverteilung

Tiefstrahler mit verschiedenen LED-Leistungen, Halbstreuwinkeln und Abmessungen. Die duale Lichtstärkeverteilung verleiht dieser Leuchtenserie höchsten Sehkomfort. Eine Fokussier-/Streulinse aus Kristallglas bündelt das leistungsstarke Licht im Zentrum des Reflektors für einen direkten, tiefstrahlenden Lichtanteil. Gleichzeitig wird ein Streulichtanteil zur Erzeugung der vertikalen Beleuchtungsstärke genutzt. Wahlweise sind die Leuchten mit mundgeblasenen Opal- oder mit klaren Kristallgläsern verfügbar.

Metallgehäuse in 3 Oberflächen erhältlich · Kristallglas oder Opalglas · Reflektor aus eloxiertem Reinstaluminium · Fokussier-/Streulinse aus teilmattiertem Kristallglas  
Leuchten mit on/off-Netzteil oder DALI steuerbarem Netzteil  
Farbwiedergabeindex (CRI) > 90

Leuchten, die durch die Wahlmöglichkeit der Farbtemperatur, 50 000 Stunden Mindestlebensdauer der LED und 20 Jahre Nachkaufgarantie der LED-Module überzeugen.

LED-Farbtemperatur: 3000K – Bestellnummer + **K3** oder 4000K – Bestellnummer + **K4**

Der in der Tabelle angegebene Leuchten-Lichtstrom und die Leuchten-Anschlussleistung können sich, bedingt durch den technischen Fortschritt, ändern.

Die Datenblätter auf unserer Website geben für jede Leuchte Auskunft über die aktuellen Werte sowie über die LED-Lebensdauer und den Lichtstrom, bezogen auf die jeweilige Farbtemperatur.

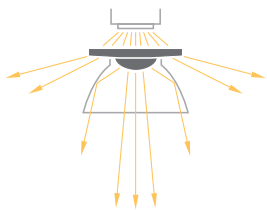

Fokussier-/Streulinse aus teilmattiertem Kristallglas

Wählen Sie die gewünschte Oberfläche durch Ändern der Kennziffer.



Einbrennlackierung weiß  
Kennziffer .1



Edelstahl · Kennziffer .2



Aluminium poliert  
Kennziffer .3



#### Opalglas · Einbrennlackierung weiß · Kennziffer .1

	LED	Netzteil	EEK	$\beta$	A	B	AC/DC
<b>23 619.1</b>	4,8 W	240 lm	on/off	A++	45°	100 105	✓
<b>23 620.1</b>	7,6 W	570 lm	on/off	A++	42°	120 120	✓
<b>23 663.1</b>	12,0 W	1035 lm	DALI	A++	43°	140 130	✓
<b>23 664.1</b>	18,0 W	1410 lm	DALI	A++	47°	190 155	✓

#### Kristallglas · Einbrennlackierung weiß · Kennziffer .1

	LED	Netzteil	EEK	$\beta$	A	B	AC/DC
<b>23 559.1</b>	4,8 W	300 lm	on/off	A++	40°	100 105	✓
<b>23 560.1</b>	7,6 W	635 lm	on/off	A++	42°	120 120	✓
<b>23 571.1</b>	12,0 W	1050 lm	DALI	A++	42°	140 130	✓
<b>23 576.1</b>	18,0 W	1560 lm	DALI	A++	48°	190 155	✓

$\beta$  = Halbstreuwinkel



Der weiche Lichtschein dieser Leuchten erhellt auch Deckenflächen und sorgt für eine gleichmäßige Lichtverteilung in Räumen.



· 140 ·



· 190 ·



· 220 ·

#### LED-Deckenleuchten

Duale Lichtstärkeverteilung

LED-Deckenleuchten in verschiedenen Größen, die sich durch eine sehr geringe Höhe, kompakte Baumaße und durch eine breitstreuende Lichtstärkeverteilung auszeichnen. Ein mundgeblasenes teilmattiertes Kristallglas mit einer konkaven Unterseite sorgt für eine weiche und angenehm gleichmäßige Verteilung des Lichts. Ein Reflektor im Inneren lenkt einen Teil des Lichts auf die Deckenfläche. Hochwertige LED-Leuchten mit hohem Sehkomfort und brillanten Lichteffekten.

Leuchten, die unsere Glasmacherkunst mit moderner Lichttechnik verbinden.

Metallgehäuse in 3 Oberflächen erhältlich · teilmattiertes Kristallglas

Reflektor aus eloxiertem Reinstaluminium · DALI steuerbar · Farbwiedergabeindex (CRI) > 90

Leuchten, die durch die Wahlmöglichkeit der Farbtemperatur, 50000 Stunden Mindestlebensdauer der LED und 20 Jahre Nachkaufgarantie der LED-Module überzeugen.

LED-Farbtemperatur: 3000K – Bestellnummer + **K3** oder 4000K – Bestellnummer + **K4**

Der in der Tabelle angegebene Leuchten-Lichtstrom und die Leuchten-Anschlussleistung können sich, bedingt durch den technischen Fortschritt, ändern.

Die Datenblätter auf unserer Website geben für jede Leuchte Auskunft über die aktuellen Werte sowie über die LED-Lebensdauer und den Lichtstrom, bezogen auf die jeweilige Farbtemperatur.





Wählen Sie die gewünschte Oberfläche durch Ändern der Kennziffer.



Einbrennlackierung weiß  
Kennziffer .1



Edelstahl · Kennziffer .2



Aluminium poliert  
Kennziffer .3



Einbrennlackierung weiß · Kennziffer .1

	LED		Netzteil	EEK	A	B	AC/DC
<b>50 060.1</b>	14,5 W	890 lm	DALI	A++	140	110	✓
<b>50 061.1</b>	19,5 W	1380 lm	DALI	A++	190	130	✓
<b>50 062.1</b>	30,0 W	2235 lm	DALI	A++	220	150	✓



Deckeneinbauleuchten  
Seite 44



Pendelleuchten Seite 252

Wählen Sie die gewünschte  
Oberfläche durch Ändern  
der Kennziffer.



Einbrennlackierung weiß  
Kennziffer .1



Edelstahl · Kennziffer .2



Aluminium poliert  
Kennziffer .3



### LED-Deckenleuchten

Breitstreuende Lichtstärkeverteilung

LED-Deckenleuchten in verschiedenen Größen, die sich durch eine sehr geringe Höhe, kompakte Baumaße und eine breitstreuende Lichtstärkeverteilung auszeichnen. Ein mundgeblasenes dreischichtiges Opalglas mit einer konkaven Unterseite sorgt für eine weiche und angenehm gleichmäßige Verteilung des Lichts und hohen Sehkomfort. Hochwertige LED-Leuchten, die unsere Glasmacherkunst mit modernster Licht- und Energietechnik verbinden.

Metallgehäuse in 3 Oberflächen erhältlich · Opalglas seidenmatt  
Leuchten mit on/off-Netzteil oder DALI steuerbarem Netzteil  
Farbwiedergabeindex (CRI) > 90

Leuchten, die durch die Wahlmöglichkeit der Farbtemperatur, 50 000 Stunden Mindestlebensdauer der LED und 20 Jahre Nachkaufgarantie der LED-Module überzeugen.  
LED-Farbtemperatur: 3000 K – Bestellnummer + **K3** oder 4000 K – Bestellnummer + **K4**

Der in der Tabelle angegebene Leuchten-Lichtstrom und die Leuchten-Anschlussleistung können sich, bedingt durch den technischen Fortschritt, ändern.  
Die Datenblätter auf unserer Website geben für jede Leuchte Auskunft über die aktuellen Werte sowie über die LED-Lebensdauer und den Lichtstrom, bezogen auf die jeweilige Farbtemperatur.



Einbrennlackierung weiß · Kennziffer **.1**

	LED	Netzteil	EEK	A	B	AC/DC
<b>23 846.1</b>	4,5 W	260 lm	on/off	A++	100 95	✓
<b>23 966.1</b>	7,6 W	565 lm	on/off	A++	120 95	✓
<b>23 967.1</b>	12,0 W	940 lm	DALI	A++	140 110	✓
<b>34 021.1</b>	17,1 W	1265 lm	DALI	A++	190 130	✓

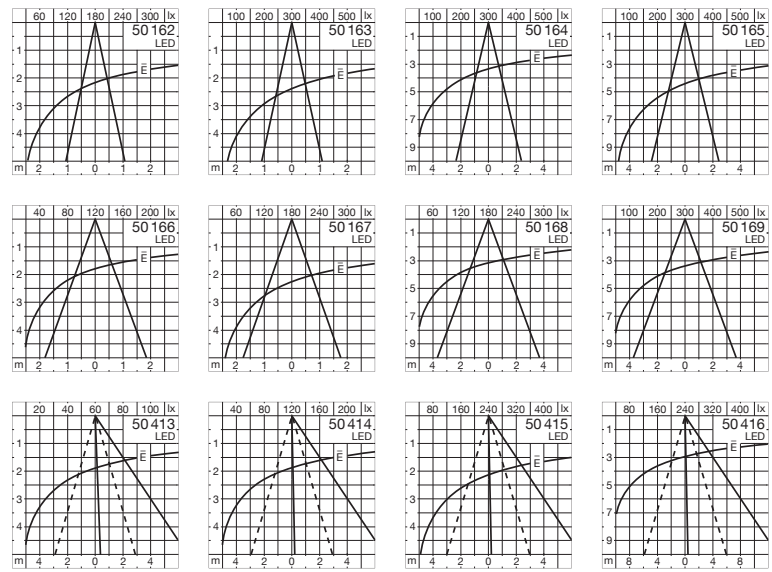

### LED-Deckenaufbau-Tiefstrahler

Schutzart IP 65

Eine neue Baureihe sehr kompakter und effizienter LED-Deckenaufbau-Tiefstrahler mit symmetrischer oder asymmetrischer Lichtstärkeverteilung. Mit drei Gehäusegrößen und Lichtleistungen von 275 bis 3105 Lumen setzt diese Baureihe Maßstäbe in puncto Wirtschaftlichkeit und Kompaktheit. Für die Lösung Ihrer Beleuchtungsaufgaben stehen diese Leuchten wahlweise mit symmetrisch-bündelnder, symmetrisch-streuender oder asymmetrisch-streuender Lichtstärkeverteilung zur Verfügung.

Schutzart IP 65 · Aluminiumguss, Aluminium und Edelstahl · Einbrennlackierung weiß  
Sicherheitsglas · Reflektoroberfläche Reinstaluminium  
Leuchten mit on/off-Netzteil oder DALI steuerbarem Netzteil  
Farbwiedergabeindex (CRI) > 90

Leuchten, die durch die Wahlmöglichkeit der Farbtemperatur, 50 000 Stunden Mindestlebensdauer der LED und 20 Jahre Nachkaufgarantie der LED-Module überzeugen.  
LED-Farbtemperatur: 3000 K – Bestellnummer + **K3** oder 4000 K – Bestellnummer + **K4**

Der in der Tabelle angegebene Leuchten-Lichtstrom und die Leuchten-Anschlussleistung können sich, bedingt durch den technischen Fortschritt, ändern.  
Die Datenblätter auf unserer Website geben für jede Leuchte Auskunft über die aktuellen Werte sowie über die LED-Lebensdauer und den Lichtstrom, bezogen auf die jeweilige Farbtemperatur.





Einbauleuchten Seite 38



#### Tiefstrahler · **symmetrisch-bündelnd**

	LED		Netzteil	EEK	$\beta$	A	B	AC/DC
<b>50 162.1</b>	4,3 W	290 lm	on/off	A++	24°	95×95	90	✓
<b>50 163.1</b>	11,0 W	580 lm	on/off	A++	25°	95×95	90	✓
<b>50 164.1</b>	21,0 W	1245 lm	DALI	A++	25°	130×130	100	✓
<b>50 165.1</b>	38,2 W	2380 lm	DALI	A++	27°	170×170	100	✓



#### Tiefstrahler · **symmetrisch-streuend**

	LED		Netzteil	EEK	$\beta$	A	B	AC/DC
<b>50 166.1</b>	4,3 W	345 lm	on/off	A++	38°	95×95	90	✓
<b>50 167.1</b>	11,0 W	745 lm	on/off	A++	38°	95×95	90	✓
<b>50 168.1</b>	21,0 W	1515 lm	DALI	A++	38°	130×130	100	✓
<b>50 169.1</b>	38,2 W	3105 lm	DALI	A++	41°	170×170	100	✓



#### Tiefstrahler · **asymmetrisch-streuend**

	LED		Netzteil	EEK	$\beta$	A	B	AC/DC
<b>50 413.1</b>	4,3 W	275 lm	on/off	A++	42/48°	95×95	90	✓
<b>50 414.1</b>	11,0 W	535 lm	on/off	A++	44/48°	95×95	90	✓
<b>50 415.1</b>	21,0 W	1355 lm	DALI	A++	44/48°	130×130	100	✓
<b>50 416.1</b>	38,2 W	2270 lm	DALI	A++	44/48°	170×170	100	✓

$\beta$  = Halbstreuwinkel



· 120 ·



· 160 ·



· 220 ·

### Deckenleuchten

Diese freistrahenden Deckenleuchten sind perfekte Gestaltungselemente für viele Raumsituationen.

Sie überzeugen durch ihre klare Gestaltung in Verbindung mit der hohen Lichtleistung. Deckenleuchten, die sich – beleuchtet oder unbeleuchtet – für fast alle Bereiche der Innenarchitektur eignen. Sowohl in strengen Rastern als auch in Gruppen angeordnet entfalten sie ihre außergewöhnliche Lichtwirkung.

Wahlweise liefern wir die Leuchten für den Betrieb von Leuchtstofflampen oder für Lampen für Schraubsockel E 27. Passende BEGA LED-Lampen finden Sie auf Seite 318.

Metalgehäuse in 2 Oberflächen erhältlich · Opalglas seidenmatt

Weitere technische Daten finden Sie in den Produktdatenblättern der Leuchten auf unserer Website.



Wählen Sie die gewünschte Oberfläche durch Ändern der Kennziffer.



Einbrennlackierung weiß  
Kennziffer .1



Edelstahl · Kennziffer .2



Einbrennlackierung weiß · Kennziffer .1

	Leuchtmittel	Socket	EEK	A	B	C	AC/DC
<b>89 514.1</b>	1 TC-TELI 26 W	GX24 q-3	A-B	160	265	140	✓
<b>89 515.1</b>	1 TC-TELI 42 W	GX24 q-3/4	A-B	220	380	190	✓
<b>89 576.1</b>	1 Lampe 75 W	E 27	A++-E	120	185	90	—
<b>89 931.1</b>	1 Lampe 150 W	E 27	A++-E	160	265	140	—







## MAXIMA

### LED-Großflächenleuchten

Decken- und Wandleuchten

BEGA Großflächenleuchten für den Innenraum – eine Gruppe Leuchten für sehr großflächiges und gleichmäßiges Licht mit Durchmessern von 1000 und 1300 mm. Diese Leuchten eröffnen neuartige und kreative Gestaltungsmöglichkeiten in vielen Bereichen der Architektur. Eine weiße Kunststoffabdeckung verteilt das Licht der LED gleichmäßig auf der Leuchtfläche.

Die Leuchten sind DALI steuerbar und wahlweise mit fester oder mit variabler Farbtemperatur (Tunable White) lieferbar. Tunable-White-Leuchten können über eine DALI-Farblichtsteuerung (DT 8, TW) gesteuert werden. Dazu empfehlen wir unsere Steuerung BEGA Control. Technische Daten DALI-Systemkomponenten Seite 312

Durch die Einstellung der Farbtemperatur kann die Beleuchtung perfekt Ihren Beleuchtungsanforderungen oder der gewünschten Stimmung angepasst werden. Farbtemperaturen zwischen 2700 und 6500 K können eingestellt werden und decken den als ideal empfundenen Farbtemperaturbereich perfekt ab.

Die Decken- und Wandleuchte MAXIMA eröffnet neuartige und kreative Gestaltungsmöglichkeiten in vielen Bereichen der Innenarchitektur.

Metallarmatur Einbrennlackierung weiß · Kunststoffabdeckung weiß · DALI steuerbar  
Farbwiedergabeindex (CRI) > 90

Leuchten, die durch die Wahlmöglichkeit der Farbtemperatur, 50 000 Stunden Mindestlebensdauer der LED und 20 Jahre Nachkaufgarantie der LED-Module überzeugen.

LED-Farbtemperatur: 3000 K – Bestellnummer + **K3** oder 4000 K – Bestellnummer + **K4**

LED-Farbtemperatur Tunable-White-Leuchten einstellbar 2700 K - 6500 K

Der in der Tabelle angegebene Leuchten-Lichtstrom und die Leuchten-Anschlussleistung können sich, bedingt durch den technischen Fortschritt, ändern. Die Datenblätter auf unserer Website geben für jede Leuchte Auskunft über die aktuellen Werte sowie über die LED-Lebensdauer und den Lichtstrom, bezogen auf die jeweilige Farbtemperatur.

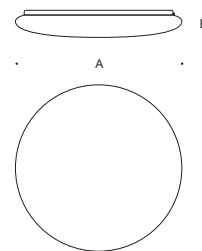

LED-Decken- und Wandleuchten							
	LED		Netzteil	EEK	A	B	AC/DC
<b>50 100</b>	102 W	12 365 lm	DALI	A++	1000	150	✓
<b>50 101</b>	140 W	16 885 lm	DALI	A++	1300	160	✓

LED-Decken- und Wandleuchten · Tunable White · 2700 K - 6500 K							
	LED		Netzteil	EEK	A	B	AC/DC
<b>50 192</b>	114 W	13 010 lm	DALI DT8, TW	A++	1000	150	✓
<b>50 193</b>	144 W	15 960 lm	DALI DT8, TW	A++	1300	160	✓



PLANETA  
**LED-Großflächenleuchten**  
Decken- und Wandleuchten

Großflächiges LED-Licht mit ungewöhnlich hohen Lichtleistungen. Diese Leuchten für den Innenraum eröffnen neuartige und kreative Gestaltungsmöglichkeiten in vielen Bereichen der Architektur. Eine rahmenbündige, innen weiß mattierte Kristallglasscheibe verteilt das Licht gleichmäßig auf der zu beleuchtenden Fläche. Die Leuchten sind DALI steuerbar und wahlweise mit fester oder mit variabler Farbtemperatur (Tunable White) lieferbar. Tunable-White-Leuchten können über eine DALI-Farblichtsteuerung (DT 8, TW) gesteuert werden. Dazu empfehlen wir unsere Steuerung BEGA Control. Technische Daten DALI-Systemkomponenten Seite 312 Durch die Einstellung der Farbtemperatur kann die Beleuchtung perfekt Ihren Beleuchtungsanforderungen oder der gewünschten Stimmung angepasst werden. Farbtemperaturen zwischen 2700 und 6500 K können eingestellt werden und decken den als ideal empfundenen Farbtemperaturbereich perfekt ab.

Metallgehäuse in 3 Oberflächen erhältlich · innen weißes Kristallglas  
DALI steuerbar · Farbwiedergabeindex (CRI) > 90

Leuchten, die durch die Wahlmöglichkeit der Farbtemperatur, 50 000 Stunden Mindestlebensdauer der LED und 20 Jahre Nachkaufgarantie der LED-Module überzeugen.

LED-Farbtemperatur:

3000 K – Bestellnummer + **K3** oder 4000 K – Bestellnummer + **K4**

LED-Farbtemperatur Tunable-White-Leuchten einstellbar 2700 K - 6500 K

Der in der Tabelle angegebene Leuchten-Lichtstrom und die Leuchten-Anschlussleistung können sich, bedingt durch den technischen Fortschritt, ändern.

Die Datenblätter auf unserer Website geben für jede Leuchte Auskunft über die aktuellen Werte sowie über die LED-Lebensdauer und den Lichtstrom, bezogen auf die jeweilige Farbtemperatur.



Wählen Sie die gewünschte Oberfläche durch Ändern der Kennziffer.



Einbrennlackierung weiß  
Kennziffer .1



Edelstahl · Kennziffer .2



Chrom · Kennziffer .3

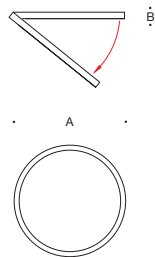

Einbrennlackierung weiß · Kennziffer .1

	LED	Netzteil	EEK	A	B	AC/DC
<b>34 022.1</b>	77,5 W	4820 lm	DALI	A++	500 80	✓
<b>34 067.1</b>	116,0 W	9380 lm	DALI	A++	750 80	✓

Einbrennlackierung weiß · Kennziffer .1 · Tunable White · 2700 K-6500 K

	LED	Netzteil	EEK	A	B	AC/DC
<b>50 280.1</b>	63,5 W	3890 lm	DALI DT8, TW	A++	500 80	✓
<b>50 281.1</b>	116,0 W	9145 lm	DALI DT8, TW	A++	750 80	✓



#### LED-Großflächenleuchten

Decken- und Wandleuchten · Schutzart IP 65

Großflächenleuchten für den Innenraum mit beeindruckenden Lichtleistungen in den Durchmessern 670 und 930 mm. Präzise Aluminiumringe mit handpolierten Oberflächen halten die großflächigen Streuscheiben.

Eine spezielle lichtstreuende Mattierung der Scheibeninnenseite sorgt für maximale Gleichmäßigkeit und Transmission der leuchtenden Fläche.

Hohe Lichtleistung, großer Leuchtendurchmesser und die hohe Schutzart IP 65 prägen diese Leuchten.

Die hohe Lichtleistung reduziert die Zahl der Installationspunkte und somit auch die Anzahl der Leuchten. Lange Lebensdauer und die Wirtschaftlichkeit der LED-Module senken zusätzlich Montage-, Wartungs- und Betriebskosten. Leuchten für kreative Lichtgestaltung in vielen Bereichen der Innenarchitektur.

Passende Pendelleuchten auf Seite 234.

Schutzart IP 65 · Metallgehäuse in 2 Oberflächen erhältlich  
Kunststoffabdeckung weiß · DALI steuerbar · Farbwiedergabeindex (CRI) > 90

Leuchten, die durch die Wahlmöglichkeit der Farbtemperatur, 50 000 Stunden Mindestlebensdauer der LED und 20 Jahre Nachkaufgarantie der LED-Module überzeugen.

LED-Farbtemperatur:

3000 K – Bestellnummer + **K3** oder 4000 K – Bestellnummer + **K4**

Der in der Tabelle angegebene Leuchten-Lichtstrom und die Leuchten-Anschlussleistung können sich, bedingt durch den technischen Fortschritt, ändern.

Die Datenblätter auf unserer Website geben für jede Leuchte Auskunft über die aktuellen Werte sowie über die LED-Lebensdauer und den Lichtstrom, bezogen auf die jeweilige Farbtemperatur.





Wählen Sie die gewünschte Oberfläche durch Ändern der Kennziffer.



Einbrennlackierung weiß  
Kennziffer .1



Aluminium poliert  
Kennziffer .3

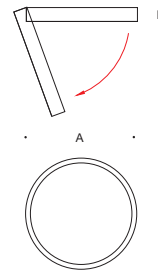

Einbrennlackierung weiß · Kennziffer .1

	LED	Netzteil	EEK	A	B	AC/DC
<b>50 326.1</b>	55 W	4860 lm	DALI	A++	670 125	✓
<b>50 327.1</b>	133 W	11 580 lm	DALI	A++	930 140	✓



· 160 ·



· 210 ·



· 260 ·

#### LED-Decken- und Wandleuchten

Schutzart IP 65

Kompakte LED-Leuchten für den Innenraum mit freistrahlemem Licht – zur Montage an Decken oder Wänden. Elegante Leuchtengehäuse ohne sichtbare Verschraubungen. Ein Aluminiumdruckgussgehäuse mit drei verschiedenen Oberflächen, das dickwandige Kristallglas, die eingesetzte LED-Technik und die hohe Schutzart IP 65 machen diese Leuchten zu langlebigen und wirtschaftlichen Begleitern in der Innenarchitektur.

Die verschiedenen Oberflächen des Leuchtengehäuses ermöglichen die perfekte Abstimmung auf bestehende oder geplante Innenraumdetails.

Schutzart IP 65 · Metallgehäuse in 3 Oberflächen erhältlich · innen weißes Kristallglas  
Leuchten mit on/off-Netzteil oder DALI steuerbarem Netzteil  
Farbwiedergabeindex (CRI) > 90

Leuchten, die durch die Wahlmöglichkeit der Farbtemperatur, 50 000 Stunden Mindestlebensdauer der LED und 20 Jahre Nachkaufgarantie der LED-Module überzeugen.

LED-Farbtemperatur:

3000 K – Bestellnummer + **K3** oder 4000 K – Bestellnummer + **K4**

Der in der Tabelle angegebene Leuchten-Lichtstrom und die Leuchten-Anschlussleistung können sich, bedingt durch den technischen Fortschritt, ändern. Die Datenblätter auf unserer Website geben für jede Leuchte Auskunft über die aktuellen Werte sowie über die LED-Lebensdauer und den Lichtstrom, bezogen auf die jeweilige Farbtemperatur.



Wählen Sie die gewünschte Oberfläche durch Ändern der Kennziffer.



Einbrennlackierung weiß  
Kennziffer .1



Edelstahl · Kennziffer .2



Chrom · Kennziffer .3



Einbrennlackierung weiß · Kennziffer .1

	LED	Netzteil	EEK	A	B	AC/DC
<b>50 535.1</b>	5,8 W	390 lm	on/off	A++	160 65	✓
<b>50 536.1</b>	9,0 W	700 lm	on/off	A++	210 70	✓
<b>50 537.1</b>	18,0 W	1460 lm	DALI	A++	260 80	✓



· 200 ·



· 250 ·



· 300 ·



· 350 ·

### LED-Decken- und Wandleuchten

Leuchten mit eindrucksvollen Kristallgläsern in verschiedenen Größen – zur Montage an Decken oder Wänden.

Wie in klarem Kristallglas eingebettet wirkt der weiße Innenkörper des Glases. Diese Verschmelzung sorgt für angenehm sanftes Licht mit einem brillanten Effekt. Scheinbar ohne Leuchtgehäuse erzeugen die Leuchten ihr Lichtspiel. Sorgfältig in die Gläser eingearbeitete Metallelemente verschließen die Leuchte mittels eines sicheren Bajonettverschlusses.

Als Einzelleuchte oder in Formation ist diese „Licht aus Glas“-Serie eine leuchtende Bereicherung für jeden Innenraum.

Metallarmatur Einbrennlackierung weiß · innen weißes Kristallglas  
Leuchten mit BEGA AC-Modul, on/off-Netzteil oder DALI steuerbarem Netzteil  
Technische Daten BEGA AC-Modul auf Seite 322  
Farbwiedergabeindex (CRI) > 90 · 50 194 Farbwiedergabeindex (CRI) > 80

Leuchten, die durch die Wahlmöglichkeit der Farbtemperatur, 50 000 Stunden Mindestlebensdauer der LED und 20 Jahre Nachkaufgarantie der LED-Module überzeugen.

LED-Farbtemperatur:  
3000 K – Bestellnummer + **K3** oder 4000 K – Bestellnummer + **K4**  
50 194 LED-Farbtemperatur: 3000 K – Bestellnummer + **K3**

Der in der Tabelle angegebene Leuchten-Lichtstrom und die Leuchten-Anschlussleistung können sich, bedingt durch den technischen Fortschritt, ändern. Die Datenblätter auf unserer Website geben für jede Leuchte Auskunft über die aktuellen Werte sowie über die LED-Lebensdauer und den Lichtstrom, bezogen auf die jeweilige Farbtemperatur.



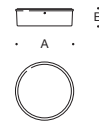

	LED		Netzteil	EEK	A	B	AC/DC
<b>50 194</b>	8,0 W	550 lm	AC-Modul	A++	200	75	—
<b>78 634</b>	9,2 W	850 lm	on/off	A++	250	85	✓
<b>78 635</b>	13,6 W	1140 lm	on/off	A++	300	90	✓
<b>50 598</b>	27,2 W	2190 lm	DALI	A++	350	90	✓



• 350 •



• 420 •



• 510 •

#### LED-Decken- und Wandleuchten

Handwerkliche Glasmacherkunst mit wirtschaftlicher und langlebiger Technik: So bieten diese LED-Decken- und Wandleuchten in unterschiedlichen Größen und Lichtleistungen ein großes Spektrum an Planungsmöglichkeiten. Die zusätzliche Option unterschiedlicher Lichtleistungen ermöglicht die Beeinflussung der Lichtplanung und Raumgestaltung über Leistung und Leuchtenanzahl. Solide und zuverlässige Lichtwerkzeuge, die über lange Betriebszeiträume ihren Dienst leisten.

Perfekte Proportionen und beeindruckende Leuchtengläser machen die Leuchten zu langlebigen ästhetischen Gestaltungselementen der Innenarchitektur. Für Einsatzbereiche, in denen Glas keine Verwendung finden kann, liefern wir die Leuchten dieser Baureihe mit dem Zusatz **P** auch mit einer Abdeckung aus schlagfestem Kunststoff.

Metallarmatur Einbrennlackierung weiß

Opalglas oder schlagfeste Abdeckung aus Kunststoff

Leuchten wahlweise mit on/off-Netzteil oder DALI steuerbarem Netzteil

Farbwiedergabeindex (CRI) > 90

Leuchten, die durch die Wahlmöglichkeit der Farbtemperatur, 50 000 Stunden Mindestlebensdauer der LED und 20 Jahre Nachkaufgarantie der LED-Module überzeugen.

LED-Farbtemperatur:

3000 K – Bestellnummer + **K3** oder 4000 K – Bestellnummer + **K4**

Der in der Tabelle angegebene Leuchten-Lichtstrom und die Leuchten-Anschlussleistung können sich, bedingt durch den technischen Fortschritt, ändern.

Die Datenblätter auf unserer Website geben für jede Leuchte Auskunft über die aktuellen Werte sowie über die LED-Lebensdauer und den Lichtstrom, bezogen auf die jeweilige Farbtemperatur.

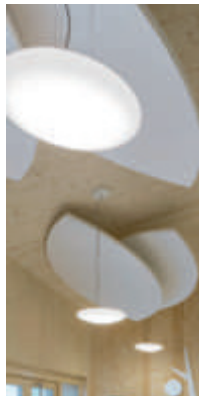

Pendelleuchten Seite 262

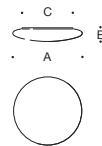

Opalglas		Kunststoff		LED	Netzteil	EEK	A	B	C	AC/DC
<b>23 296</b>	810 lm	<b>23 296 P</b>	870 lm	10,2 W	on/off	A++	350	85	240	✓
<b>23 410</b>	1090 lm	<b>23 410 P</b>	1130 lm	13,6 W	on/off	A++	350	85	240	✓
<b>23 414</b>	1650 lm	<b>23 414 P</b>	1830 lm	20,0 W	on/off	A++	420	95	280	✓
<b>12 163</b>	2130 lm	<b>12 163 P</b>	2365 lm	29,4 W	DALI	A++	420	95	280	✓
<b>12 164</b>	3230 lm	<b>12 164 P</b>	3730 lm	42,6 W	DALI	A++	510	115	350	✓



Pendelleuchten Seite 232





· 400 ·



· 460 ·



· 560 ·

## LED-Decken- und Wandleuchten

Handwerkliche Glasmacherkunst mit wirtschaftlicher und langlebiger Technik: So bieten diese LED-Decken- und Wandleuchten in unterschiedlichen Größen und Lichtleistungen ein großes Spektrum an Planungsmöglichkeiten.

Neu in unserem LED-Programm ist die Wahlmöglichkeit zwischen verschiedenen Lichtleistungen je Leuchtdurchmesser. Diese zusätzliche Option ermöglicht es, über Leistung und Leuchtenanzahl die Lichtplanung und Raumgestaltung zu beeinflussen.

Solide und zuverlässige Lichtwerkzeuge, die über lange Betriebszeiträume ihren Dienst leisten. Perfekte Proportionen und beeindruckende Leuchtengläser machen die Leuchten zu langlebigen ästhetischen Gestaltungselementen der Innenarchitektur.

Metallarmatur Einbrennlackierung weiß · Opalglas

Leuchten wahlweise mit on/off-Netzteil oder DALI steuerbarem Netzteil

Farbwiedergabeindex (CRI) > 90

Leuchten, die durch die Wahlmöglichkeit der Farbtemperatur, 50.000 Stunden Mindestlebensdauer der LED und 20 Jahre Nachkaufgarantie der LED-Module überzeugen.

LED-Farbtemperatur: 3000 K – Bestellnummer + **K3** oder 4000 K – Bestellnummer + **K4**

Der in der Tabelle angegebene Leuchten-Lichtstrom und die Leuchten-Anschlussleistung können sich, bedingt durch den technischen Fortschritt, ändern. Die Datenblätter auf unserer Website geben für jede Leuchte Auskunft über die aktuellen Werte sowie über die LED-Lebensdauer und den Lichtstrom, bezogen auf die jeweilige Farbtemperatur.

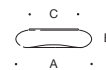

	LED		Netzteil	EEK	A	B	C	AC/DC
<b>23 321</b>	10,2 W	825 lm	on/off	A++	400	100	240	✓
<b>23 416</b>	13,6 W	1105 lm	on/off	A++	400	100	240	✓
<b>23 322</b>	20,0 W	1710 lm	on/off	A++	460	100	280	✓
<b>12 161</b>	29,4 W	2205 lm	DALI	A++	460	100	280	✓
<b>12 162</b>	42,6 W	3375 lm	DALI	A++	560	125	350	✓



#### LED-Decken- und Wandleuchten

Schutzart IP 64

Eine neue Serie kompakter und leistungsstarker LED-Leuchten für den Innenraum, die sich als Decken- und Wandleuchten eignen. Zwei Glasarten stehen in den unterschiedlichen Leuchtdurchmessern zur Verfügung.

Sowohl das dreischichtige seidenmatte Opalglas als auch das dickwandige Kristall-Opalglas mit seinen beeindruckenden Eisträndern sind mundgeblasene Meisterwerke unserer Glasmacher. Doch erst unsere zuverlässige und wirtschaftliche LED-Technik ermöglicht Leuchten mit dieser geringen Bauhöhe.

Traditionelle Glasmacherkunst und Lichttechnik in perfekter Ergänzung. Die verschiedenen Oberflächen des Leuchtengehäuses ermöglichen die Abstimmung auf bestehende oder geplante Innenraumdetails.

Leuchten, die sich durch ihre Schutzart IP 64 auch gemäß VDE 0100 perfekt für die Beleuchtung im Bad eignen.

Schutzart IP 64 · Metallgehäuse in 3 Oberflächen erhältlich

Kristall-Opalglas oder Opalglas seidenmatt

Leuchten wahlweise mit on/off-Netzteil oder DALI steuerbarem Netzteil

Farbwiedergabeindex (CRI) > 90

Leuchten, die durch die Wahlmöglichkeit der Farbtemperatur, 50000 Stunden Mindestlebensdauer der LED und 20 Jahre Nachkaufgarantie der LED-Module überzeugen.

LED-Farbtemperatur: 3000 K – Bestellnummer + **K3** oder 4000 K – Bestellnummer + **K4**

Der in der Tabelle angegebene Leuchten-Lichtstrom und die Leuchten-Anschlussleistung können sich, bedingt durch den technischen Fortschritt, ändern. Die Datenblätter auf unserer Website geben für jede Leuchte Auskunft über die aktuellen Werte sowie über die LED-Lebensdauer und den Lichtstrom, bezogen auf die jeweilige Farbtemperatur.



Wählen Sie die gewünschte Oberfläche durch Ändern der Kennziffer.



Einbrennlackierung weiß  
Kennziffer .1



Edelstahl · Kennziffer .2



Aluminium poliert  
Kennziffer .3

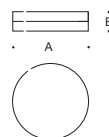

**Kristall-Opalglas · Einbrennlackierung weiß · Kennziffer .1**

	LED	Netzteil	EEK	A	B	AC/DC
<b>50 646.1</b>	16,6 W	1225 lm	on/off	A++	260 65	✓
<b>50 647.1</b>	23,0 W	1900 lm	on/off	A++	305 65	✓
<b>12 127.1</b>	16,6 W	1225 lm	DALI	A++	260 65	✓
<b>12 128.1</b>	23,0 W	1900 lm	DALI	A++	305 65	✓



**Opalglas · Einbrennlackierung weiß · Kennziffer .1**

	LED	Netzteil	EEK	A	B	AC/DC
<b>50 648.1</b>	16,6 W	1100 lm	on/off	A++	260 65	✓
<b>50 649.1</b>	23,0 W	1420 lm	on/off	A++	305 65	✓
<b>12 130.1</b>	16,6 W	1100 lm	DALI	A++	260 65	✓
<b>12 131.1</b>	23,0 W	1420 lm	DALI	A++	305 65	✓



• 265 •



• 305 •



• 370 •



• 470 •

#### LED-Decken- und Wandleuchten

Schutzart IP 64

Kompakte LED-Leuchten in verschiedenen Größen. Innenleuchten, die sich als Decken- und Wandleuchten eignen. Mit mundgeblasenen seidenmatten Opalglassern und präzisen Leuchtgehäusen. Solide und zuverlässige Lichtwerkzeuge, mit denen viele Aufgaben der Planungs- und Projektierungsarbeit im Innenraum gelöst werden können. Leuchten, die sich durch ihre Schutzart IP 64 auch gemäß VDE 0100 perfekt für die Beleuchtung im Bad eignen.

Schutzart IP 64 · Metallgehäuse in 3 Oberflächen erhältlich · Opalglas seidenmatt  
Leuchten wahlweise mit on/off-Netzteil oder DALI steuerbarem Netzteil  
Farbwiedergabeindex (CRI) > 90

Leuchten, die durch die Wahlmöglichkeit der Farbtemperatur, 50000 Stunden Mindestlebensdauer der LED und 20 Jahre Nachkaufgarantie der LED-Module überzeugen.  
LED-Farbtemperatur: 3000K – Bestellnummer + **K3** oder 4000K – Bestellnummer + **K4**

Der in der Tabelle angegebene Leuchten-Lichtstrom und die Leuchten-Anschlussleistung können sich, bedingt durch den technischen Fortschritt, ändern.

Die Datenblätter auf unserer Website geben für jede Leuchte Auskunft über die aktuellen Werte sowie über die LED-Lebensdauer und den Lichtstrom, bezogen auf die jeweilige Farbtemperatur.





Wählen Sie die gewünschte Oberfläche durch Ändern der Kennziffer.



Einbrennlackierung weiß  
Kennziffer .1



Einbrennlackierung  
weißaluminium · Kennziffer .2



Aluminium poliert  
Kennziffer .3

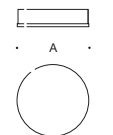

Einbrennlackierung weiß · Kennziffer .1

	LED	Netzteil	EEK	A	B	AC/DC
<b>50 470.1</b>	16,6 W 1065 lm	on/off	A++	265	75	✓
<b>50 471.1</b>	23,0 W 1625 lm	on/off	A++	305	85	✓
<b>50 424.1</b>	16,6 W 1065 lm	DALI	A++	265	75	✓
<b>50 425.1</b>	23,0 W 1625 lm	DALI	A++	305	85	✓
<b>50 426.1</b>	29,3 W 2135 lm	DALI	A++	370	90	✓
<b>50 427.1</b>	48,0 W 3075 lm	DALI	A++	470	100	✓



· 250 ·



· 340 ·



· 390 ·



· 470 ·

### Decken- und Wandleuchten

Schutzart IP 44

Klassische Leuchten neu interpretiert, zeitgemäß, straff und mit moderner Lichttechnik ausgestattet. Kompakte Leuchten in verschiedenen Größen mit LED oder für Leuchtstofflampen und Lampen für Schraubsockel E 27. Passende BEGA LED-Lampen finden Sie auf Seite 318. Leuchten für die Decke und die Wand, mit denen nahezu jede Aufgabe der Planungs- und Projektierungsarbeit im Innenraum gelöst werden kann. Solide und zuverlässige Lichtwerkzeuge, die über einen langen Betriebszeitraum ihren Dienst leisten.

Leuchten, die sich durch ihre Schutzart IP 44 auch gemäß VDE 0100 perfekt für die Beleuchtung im Bad eignen.

Durch separate Abschlussringe aus Metall in 3 Oberflächen können die Leuchten auf verschiedene Materialien im Innenraum abgestimmt werden. Abschlussringe sind Ergänzungsstücke und separat zu bestellen.

Schutzart IP 44 · Metallarmatur Einbrennlackierung weiß · Opalglas seidenmatt  
LED-Leuchten: DALI steuerbar · Farbwiedergabeindex (CRI) > 90

Die LED-Leuchten dieser Seite überzeugen durch die Wahlmöglichkeit der Farbtemperatur, 50 000 Stunden Mindestlebensdauer der LED und 20 Jahre Nachkaufgarantie der LED-Module.  
LED-Farbtemperatur: 3000K – Bestellnummer + **K3** oder 4000K – Bestellnummer + **K4**

Der in der Tabelle angegebene Leuchten-Lichtstrom und die Leuchten-Anschlussleistung können sich, bedingt durch den technischen Fortschritt, ändern. Die Datenblätter auf unserer Website geben für jede Leuchte Auskunft über die aktuellen Werte sowie über die LED-Lebensdauer und den Lichtstrom, bezogen auf die jeweilige Farbtemperatur.



Abschlussring  
Einbrennlackierung weiß



Abschlussring Edelstahl



Abschlussring Chrom

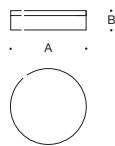

Decken- und Wandleuchten							Abschlussringe			
	LED	Netzteil	EEK	A	B	AC/DC	weiß	Edelstahl	Chrom	
<b>50 078</b>	19,3 W	1560 lm	DALI	A++	250	80	✓	<b>13 076</b>	<b>13 077</b>	<b>13 078</b>
<b>50 079</b>	31,2 W	2250 lm	DALI	A++	340	90	✓	<b>13 079</b>	<b>13 080</b>	<b>13 081</b>
<b>50 080</b>	43,0 W	3325 lm	DALI	A++	390	100	✓	<b>13 082</b>	<b>13 083</b>	<b>13 084</b>
<b>50 081</b>	69,5 W	4765 lm	DALI	A++	470	115	✓	<b>13 085</b>	<b>13 086</b>	<b>13 087</b>
	Leuchtmittel	Socket								
<b>50 109</b>	1 TC-TELI	26 W	GX24 q-3	A-B	250	80	✓	<b>13 076</b>	<b>13 077</b>	<b>13 078</b>
<b>50 110</b>	2 TC-TELI	26 W	GX24 q-3	A-B	340	90	✓	<b>13 079</b>	<b>13 080</b>	<b>13 081</b>
<b>50 111</b>	2 TC-TELI	32 W	GX24 q-3	A-B	390	100	✓	<b>13 082</b>	<b>13 083</b>	<b>13 084</b>
<b>50 114</b>	2 Lampen	75 W	E 27	A++-E	340	90	—	<b>13 079</b>	<b>13 080</b>	<b>13 081</b>
<b>50 115</b>	3 Lampen	60 W	E 27	A++-E	390	100	—	<b>13 082</b>	<b>13 083</b>	<b>13 084</b>

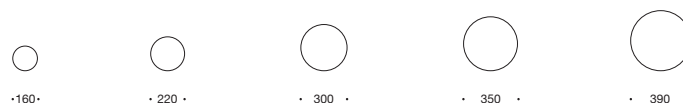

### Decken- und Wandleuchten

Schutzart IP 44

Leuchten für die Decke und die Wand, mit denen nahezu jede Aufgabe der Planungs- und Projektierungsarbeit im Innenraum gelöst werden kann. Solide und zuverlässige Lichtwerkzeuge, die über einen langen Betriebszeitraum ihren Dienst leisten.

Leuchten in verschiedenen Größen mit LED oder für Lampen für Schraubsockel E 14 und E 27. Passende BEGA LED-Lampen finden Sie auf Seite 318.

Leuchten, die sich durch ihre Schutzart IP 44 auch gemäß VDE 0100 perfekt für die Beleuchtung im Bad eignen.

Schutzart IP 44 · Metallarmatur Einbrennlackierung weiß · Opalglas seidenmatt

LED-Leuchten: Leuchten wahlweise mit on/off-Netzteil oder DALI steuerbarem Netzteil  
Farbwiedergabeindex (CRI) > 90

Die LED-Leuchten dieser Seite überzeugen durch die Wahlmöglichkeit der Farbtemperatur, 50 000 Stunden Mindestlebensdauer der LED und 20 Jahre Nachkaufgarantie der LED-Module.  
LED-Farbtemperatur: 3000K – Bestellnummer + **K3** oder 4000K – Bestellnummer + **K4**

Der in der Tabelle angegebene Leuchten-Lichtstrom und die Leuchten-Anschlussleistung können sich, bedingt durch den technischen Fortschritt, ändern.

Die Datenblätter auf unserer Website geben für jede Leuchte Auskunft über die aktuellen Werte sowie über die LED-Lebensdauer und den Lichtstrom, bezogen auf die jeweilige Farbtemperatur.



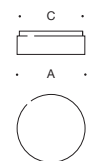

	LED		Netzteil	EEK	A	B	C	AC/DC
<b>12 150</b>	8,5 W	825 lm	on/off	A++	220	90	195	—
<b>50 650</b>	19,7 W	1660 lm	on/off	A++	300	100	265	✓
<b>50 655</b>	19,7 W	1660 lm	DALI	A++	300	100	265	✓
<b>50 656</b>	25,8 W	2310 lm	DALI	A++	350	120	305	✓
<b>50 657</b>	45,6 W	3570 lm	DALI	A++	390	120	355	✓
	Leuchtmittel		Sockel		A	B	C	AC/DC
<b>89 009</b>	1 Lampe	40 W	E 14	A++-E	160	80	130	—
<b>89 010</b>	1 Lampe	75 W	E 27	A++-E	220	90	195	—
<b>89 011</b>	2 Lampen	60 W	E 27	A++-E	300	100	265	—
<b>89 340</b>	2 Lampen	75 W	E 27	A++-E	350	120	305	—
<b>89 012</b>	3 Lampen	75 W	E 27	A++-E	390	120	355	—



· 340 ·



· 390 ·



· 470 ·

### Decken- und Wandleuchten

Schutzart IP 44

Leuchten für den Innenraum in verschiedenen Größen mit mundgeblasenen seidenmatten Opalgäslern in unverwechselbarer charakteristischer Form. Eindrucksvolles Merkmal der Gläser sind die hohe Präzision und die Konturschärfe des Glasrandes. Die flache Bauform und der große Überstand zur Armatur erfordern ein Höchstmaß an handwerklichem Geschick und prägen die ästhetische Qualität der Leuchten.

Decken- und Wandleuchten mit LED oder für Leuchtstofflampen und Lampen für Schraubsockel E 27. Passende BEGA LED-Lampen finden Sie auf Seite 318.

Leuchten, die sich durch ihre Schutzart IP 44 auch gemäß VDE 0100 perfekt für die Beleuchtung im Bad eignen.

Schutzart IP 44 · Metallarmatur Einbrennlackierung weiß

Opalglas seidenmatt oder schlagfeste Abdeckung aus Kunststoff

LED-Leuchten: Leuchten wahlweise mit on/off-Netzteil oder DALI steuerbarem Netzteil  
Farbwiedergabeindex (CRI) > 90

Die LED-Leuchten dieser Seite überzeugen durch die Wahlmöglichkeit der Farbtemperatur, 50 000 Stunden Mindestlebensdauer der LED und 20 Jahre Nachkaufgarantie der LED-Module.  
LED-Farbtemperatur: 3000K – Bestellnummer + **K3** oder 4000K – Bestellnummer + **K4**

Der in der Tabelle angegebene Leuchten-Lichtstrom und die Leuchten-Anschlussleistung können sich, bedingt durch den technischen Fortschritt, ändern.

Die Datenblätter auf unserer Website geben für jede Leuchte Auskunft über die aktuellen Werte sowie über die LED-Lebensdauer und den Lichtstrom, bezogen auf die jeweilige Farbtemperatur.

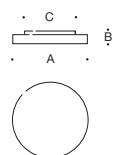

Opalglas		Kunststoff		LED	Netzteil	EEK	A	B	C	AC/DC
<b>50 651</b>	1600 lm	<b>50 651 P</b>	1760 lm	18,9 W	on/off	A++	340	85	265	✓
<b>50 652</b>	2100 lm	<b>50 652 P</b>	2430 lm	29,4 W	on/off	A++	390	85	300	✓
<b>34 287</b>	1600 lm	<b>34 287 P</b>	1760 lm	18,9 W	DALI	A++	340	85	265	✓
<b>34 288</b>	2100 lm	<b>34 288 P</b>	2430 lm	29,4 W	DALI	A++	390	85	300	✓
<b>23 297</b>	3305 lm	<b>23 297 P</b>	3825 lm	43,5 W	DALI	A++	470	95	360	✓
				Leuchtmittel		Socket				
<b>89 767</b>		<b>89 767 P</b>		1 TC-TELI 26 W	GX24 q-3	A-B	340	85	265	✓
<b>67 635</b>		<b>67 635 P</b>		2 TC-TELI 26 W	GX24 q-3	A-B	390	85	300	✓
<b>67 636</b>		<b>67 636 P</b>		2 TC-TELI 32 W	GX24 q-3	A-B	470	95	360	✓
<b>89 764</b>				2 Lampen 60 W	E 27	A++-E	340	85	265	—
<b>89 765</b>				2 Lampen 75 W	E 27	A++-E	390	85	300	—
<b>89 766</b>				3 Lampen 60 W	E 27	A++-E	470	95	360	—



· 360 ·



· 420 ·



· 500 ·

### Decken- und Wandleuchten

Schutzart IP 44

Hochwertige mundgeblasene seidenmatten Leuchtengläser in unverwechselbarer charakteristischer Form. Konturscharfe Glasränder, ein großer Überstand zum Leuchtengehäuse und die flache Bauform erfordern ein Höchstmaß an handwerklichem Geschick und prägen die ästhetische Qualität dieser Leuchten. Zur Seite wird das Licht durch die Metallblende abgeschirmt. So entsteht ein eindrucksvoller Kontrast zwischen dem leuchtenden Glas und der Blende. Ein Teil des Lichts wird rückseitig zur Montagefläche gelenkt und lässt die Leuchten scheinbar schweben.

Leuchten in verschiedenen Größen für den Innenraum mit LED oder für Lampen für Schraubsockel E 27. Passende BEGA LED-Lampen finden Sie auf Seite 318.

Leuchten, die sich durch ihre Schutzart IP 44 auch gemäß VDE 0100 perfekt für die Beleuchtung im Bad eignen.

Für Einsatzbereiche, in denen Glas keine Verwendung finden kann, liefern wir die Leuchten mit LED dieser Baureihe mit dem Zusatz **P** auch mit einer Abdeckung aus schlagfestem Kunststoff.

Schutzart IP 44 · Metallgehäuse in 2 Oberflächen erhältlich

Opalglas seidenmatt oder schlagfeste Abdeckung aus Kunststoff

LED-Leuchten: Leuchten wahlweise mit on/off-Netzteil oder DALI steuerbarem Netzteil

Farbwiedergabeindex (CRI) > 90

Die LED-Leuchten dieser Seite überzeugen durch die Wahlmöglichkeit der Farbtemperatur, 50 000 Stunden Mindestlebensdauer der LED und 20 Jahre Nachkaufgarantie der LED-Module. LED-Farbtemperatur: 3000K – Bestellnummer + **K3** oder 4000K – Bestellnummer + **K4**

Der in der Tabelle angegebene Leuchten-Lichtstrom und die Leuchten-Anschlussleistung können sich, bedingt durch den technischen Fortschritt, ändern.

Die Datenblätter auf unserer Website geben für jede Leuchte Auskunft über die aktuellen Werte sowie über die LED-Lebensdauer und den Lichtstrom, bezogen auf die jeweilige Farbtemperatur.



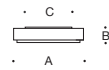

Wählen Sie die gewünschte Oberfläche durch Ändern der Kennziffer.



Einbrennlackierung weiß  
Kennziffer .1



Einbrennlackierung  
weißaluminium · Kennziffer .2

#### Einbrennlackierung weiß · Kennziffer .1

Opalglas		Kunststoff		LED	Netzteil	EEK	A	B	C	AC/DC	
<b>50 653.1</b>	1335 lm	<b>50 635.1P</b>	1465 lm	18,9 W	on/off	A++	360	85	265	✓	
<b>50 654.1</b>	1930 lm	<b>50 654.1P</b>	2120 lm	29,4 W	on/off	A++	420	85	300	✓	
<b>34 278.1</b>	1335 lm	<b>34 278.1P</b>	1465 lm	18,9 W	DALI	A++	360	85	265	✓	
<b>34 279.1</b>	1930 lm	<b>34 279.1P</b>	2120 lm	29,4 W	DALI	A++	420	85	300	✓	
<b>12 165.1</b>	3200 lm	<b>12 165.1P</b>	3515 lm	43,5 W	DALI	A++	500	95	360	✓	
				Leuchtmittel	Sockel						
<b>89 758.1</b>				2 Lampen	60 W	E 27	A++-E	360	85	265	—
<b>89 759.1</b>				2 Lampen	75 W	E 27	A++-E	420	85	300	—
<b>89 760.1</b>				3 Lampen	60 W	E 27	A++-E	500	95	360	—

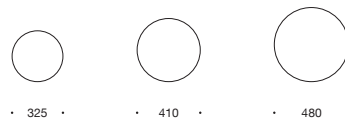

PRIMA  
**LED-Decken- und Wandleuchten**

Leuchten der Serie PRIMA sind konzipiert für Anwendungen, bei denen verlässliche Technik und hohe Kosteneffizienz gefragt sind. Leuchten für den universellen Einsatz. Kompakt, wirtschaftlich und vielseitig – natürlich mit dauerhafter LED-Technik. Leuchten mit mundgeblasenen Leuchtengläsern in unverwechselbarer charakteristischer Form. Wirtschaftlich und mit langlebiger Technik, so bieten diese Leuchten in unterschiedlichen Größen und Lichtleistungen ein großes Spektrum an Planungsmöglichkeiten. Wählen Sie zwischen zwei Lichtleistungen bei gleichem Durchmesser. Diese zusätzliche Option ermöglicht es, über Leistung und Leuchtenanzahl die Lichtplanung und Innenausgestaltung zu beeinflussen.

Metallarmatur Einbrennlackierung weiß · Opalglas seidenmatt  
 Leuchten wahlweise mit on/off-Netzteil oder DALI steuerbarem Netzteil  
 Farbwiedergabeindex (CRI) > 90

Leuchten, die durch die Wahlmöglichkeit der Farbtemperatur, 50 000 Stunden Mindestlebensdauer der LED und 20 Jahre Nachkaufgarantie der LED-Module überzeugen.  
 LED-Farbtemperatur: 3000 K – Bestellnummer + **K3**, 2700 K – Bestellnummer + **K2**  
 oder 4000 K – Bestellnummer + **K4**

Der in der Tabelle angegebene Leuchten-Lichtstrom und die Leuchten-Anschlussleistung können sich, bedingt durch den technischen Fortschritt, ändern.  
 Die Datenblätter auf unserer Website geben für jede Leuchte Auskunft über die aktuellen Werte sowie über die LED-Lebensdauer und den Lichtstrom, bezogen auf die jeweilige Farbtemperatur.

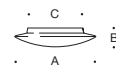

	LED		Netzteil	EEK	A	B	C	AC/DC
<b>50 504</b>	10,5 W	625 lm	on/off	A++	325	90	230	—
<b>50 464</b>	16,1 W	900 lm	on/off	A++	325	90	230	—
<b>50 505</b>	20,9 W	1435 lm	on/off	A++	410	98	315	✓
<b>50 465</b>	31,6 W	2215 lm	on/off	A++	410	98	315	✓
<b>50 506</b>	33,0 W	2030 lm	on/off	A++	480	115	380	✓
<b>50 466</b>	48,7 W	3170 lm	on/off	A++	480	115	380	✓
<b>50 507</b>	20,9 W	1435 lm	DALI	A++	410	98	315	✓
<b>50 508</b>	31,6 W	2215 lm	DALI	A++	410	98	315	✓
<b>50 509</b>	33,0 W	2030 lm	DALI	A++	480	115	380	✓
<b>50 510</b>	48,7 W	3170 lm	DALI	A++	480	115	380	✓



Wählen Sie die gewünschte Oberfläche durch Ändern der Kennziffer.



Einbrennlackierung weiß  
Kennziffer .1



Aluminium poliert  
Kennziffer .3



Messing · Kennziffer .4





· 220 ·



· 280 ·



· 350 ·



· 400 ·

### LED-Decken- und Wandleuchten

Schutzart IP 44

Decken- und Wandleuchten für den Innenraum in verschiedenen Größen und Oberflächenausführungen. Die mundgeblasenen Opalgläser werden von massiven gegossenen Leuchtengehäusen aus Aluminium gehalten. Leuchten mit bestechend großer plastischer Wirkung, die sich durch die geringe Bauhöhe und ein breites Spektrum an Lichtleistungen auszeichnen.

Leuchten, die sich durch ihre Schutzart IP 44 auch gemäß VDE 0100 perfekt für die Beleuchtung im Bad eignen.

Schutzart IP 44 · Metallgehäuse in 3 Oberflächen erhältlich · Opalglas seidenmatt  
DALI steuerbar · Farbwiedergabeindex (CRI) >90

Leuchten, die durch die Wahlmöglichkeit der Farbtemperatur, 50.000 Stunden Mindestlebensdauer der LED und 20 Jahre Nachkaufgarantie der LED-Module überzeugen.

LED-Farbtemperatur:

3000 K – Bestellnummer + **K3** oder 4000 K – Bestellnummer + **K4**

Der in der Tabelle angegebene Leuchten-Lichtstrom und die Leuchten-Anschlussleistung können sich, bedingt durch den technischen Fortschritt, ändern.

Die Datenblätter auf unserer Website geben für jede Leuchte Auskunft über die aktuellen Werte sowie über die LED-Lebensdauer und den Lichtstrom, bezogen auf die jeweilige Farbtemperatur.

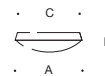

Einbrennlackierung weiß · Kennziffer .1

	LED		Netzteil	EEK	A	B	C	AC/DC
<b>50 668.1</b>	12,1 W	840 lm	DALI	A++	220	85	200	✓
<b>50 669.1</b>	22,3 W	2040 lm	DALI	A++	280	90	260	✓
<b>50 670.1</b>	32,4 W	2550 lm	DALI	A++	350	100	325	✓
<b>50 671.1</b>	49,0 W	3380 lm	DALI	A++	400	105	375	✓



• 220 •



• 255 •



• 300 •



• 350 •



• 400 •

### Decken- und Wandleuchten

Schutzart IP 44

Leuchten für den Innenraum in verschiedenen Größen. Die mundgeblasenen Opalgläser prägen mit ihrer seidenmatten Oberfläche diese Leuchten mit LED oder für Lampen für Schraubsockel E 27. Passende BEGA LED-Lampen finden Sie auf Seite 318.

Leuchten, die sich durch ihre Schutzart IP 44 auch gemäß VDE 0100 perfekt für die Beleuchtung im Bad eignen.

Durch separate Abschlussringe aus Metall in 4 Oberflächen können die Leuchten auf verschiedene Materialien im Innenraum abgestimmt werden. Abschlussringe sind Ergänzungsteile und separat zu bestellen.

Schutzart IP 44 · Metallarmatur Einbrennlackierung weiß · Opalglas seidenmatt  
LED-Leuchten: Leuchten mit on/off-Netzteil oder DALI steuerbarem Netzteil  
Farbwiedergabeindex (CRI) > 90

Die LED-Leuchten dieser Seite überzeugen durch die Wahlmöglichkeit der Farbtemperatur, 50 000 Stunden Mindestlebensdauer der LED und 20 Jahre Nachkaufgarantie der LED-Module.  
LED-Farbtemperatur: 3000 K – Bestellnummer + **K3** oder 4000 K – Bestellnummer + **K4**

Der in der Tabelle angegebene Leuchten-Lichtstrom und die Leuchten-Anschlussleistung können sich, bedingt durch den technischen Fortschritt, ändern.

Die Datenblätter auf unserer Website geben für jede Leuchte Auskunft über die aktuellen Werte sowie über die LED-Lebensdauer und den Lichtstrom, bezogen auf die jeweilige Farbtemperatur.



Abschlussring  
Einbrennlackierung weiß



Abschlussring Edelstahl



Abschlussring Chrom



Abschlussring Messing

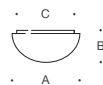

#### Decken- und Wandleuchten

Decken- und Wandleuchten									Abschlussringe			
	LED		Netzteil	EEK	A	B	C	AC/DC	weiß	Edelstahl	Chrom	Messing
<b>12 223</b>	8,5 W	780 lm	on/off	A++	220	110	195	—	<b>13 054</b>	<b>13 055</b>	<b>13 056</b>	<b>13 057</b>
<b>50 658</b>	13,1 W	1025 lm	on/off	A++	255	125	230	✓	<b>13 058</b>	<b>13 059</b>	<b>13 060</b>	<b>13 061</b>
<b>50 659</b>	19,7 W	1660 lm	DALI	A++	300	145	265	✓	<b>13 062</b>	<b>13 063</b>	<b>13 064</b>	<b>13 065</b>
<b>50 660</b>	25,8 W	1940 lm	DALI	A++	350	170	310	✓	<b>13 066</b>	<b>13 067</b>	<b>13 068</b>	<b>13 069</b>
<b>50 661</b>	45,6 W	3620 lm	DALI	A++	400	195	355	✓	<b>13 070</b>	<b>13 071</b>	<b>13 072</b>	<b>13 073</b>
	Leuchtmittel		Sockel									
<b>67 984</b>	1 Lampe	75 W	E 27	A++-E	220	110	195	—	<b>13 054</b>	<b>13 055</b>	<b>13 056</b>	<b>13 057</b>
<b>67 985</b>	1 Lampe	100 W	E 27	A++-E	255	125	230	—	<b>13 058</b>	<b>13 059</b>	<b>13 060</b>	<b>13 061</b>
<b>67 936</b>	2 Lampen	60 W	E 27	A++-E	300	145	265	—	<b>13 062</b>	<b>13 063</b>	<b>13 064</b>	<b>13 065</b>
<b>67 937</b>	2 Lampen	75 W	E 27	A++-E	350	170	310	—	<b>13 066</b>	<b>13 067</b>	<b>13 068</b>	<b>13 069</b>

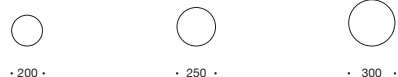

• 200 •

• 250 •

• 300 •

#### Decken- und Wandleuchten

Leuchten in verschiedenen Größen mit mundgeblasenen seidenmatten Opalgläsern und gegossenen Metallarmaturen aus hochwertigem Aluminium. Leuchten mit LED oder für Lampen für Schraubsockel E 27. Passende BEGA LED-Lampen finden Sie auf Seite 318.

Die perfekte Form der Kugel zählt wohl zu den bedeutendsten Gestaltungselementen überhaupt. Als eine der geometrischen Grundformen wird sie immer als wohltuend und eindeutig empfunden. Zeitlos schön – rein und vollkommen. Klassische Leuchten als Fortsetzung einer langen Tradition für viele verschiedene Beleuchtungsaufgaben.

Durch separate Abschlussringe aus Metall in 3 Oberflächen können die Leuchten auf verschiedene Materialien im Innenraum abgestimmt werden. Abschlussringe sind Ergänzungsteile und separat zu bestellen.

Metallarmatur Einbrennlackierung weiß · Opalglas seidenmatt  
LED-Leuchten: on/off-Netzteil · Farbwiedergabeindex (CRI) > 90

Die LED-Leuchten dieser Seite überzeugen durch die Wahlmöglichkeit der Farbtemperatur, 50 000 Stunden Mindestlebensdauer der LED und 20 Jahre Nachkaufgarantie der LED-Module.  
LED-Farbtemperatur: 3000K – Bestellnummer + **K3** oder 4000K – Bestellnummer + **K4**

Der in der Tabelle angegebene Leuchten-Lichtstrom und die Leuchten-Anschlussleistung können sich, bedingt durch den technischen Fortschritt, ändern.  
Die Datenblätter auf unserer Website geben für jede Leuchte Auskunft über die aktuellen Werte sowie über die LED-Lebensdauer und den Lichtstrom, bezogen auf die jeweilige Farbtemperatur.

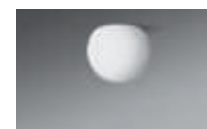

Decken- und Wandeinbauleuchten Seite 46



Pendelleuchten Seite 259 bis 261





Abschlussring Edelstahl



Abschlussring  
Aluminium poliert



Abschlussring Messing

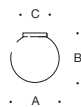

#### Decken- und Wandleuchten

	Decken- und Wandleuchten							Abschlussringe			
	LED	Netzteil	EEK	A	B	C	AC/DC	Edelstahl	Aluminium poliert	Messing	
<b>50 538</b>	10,0 W	980 lm	on/off	A++	200	210	110	✓	<b>13 180</b>	<b>13 181</b>	<b>13 182</b>
<b>50 539</b>	19,5 W	1740 lm	on/off	A++	250	250	135	✓	<b>13 183</b>	<b>13 184</b>	<b>13 185</b>
<b>50 540</b>	27,6 W	2610 lm	on/off	A++	300	300	165	✓	<b>13 186</b>	<b>13 187</b>	<b>13 188</b>
	Leuchtmittel	Socket									
<b>50 573</b>	1 Lampe	75 W	E 27	A++-E	200	210	110	—	<b>13 180</b>	<b>13 181</b>	<b>13 182</b>
<b>50 574</b>	1 Lampe	100 W	E 27	A++-E	250	250	135	—	<b>13 183</b>	<b>13 184</b>	<b>13 185</b>

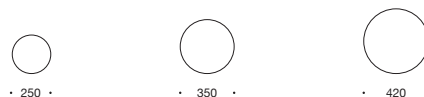

#### PRIMA LED-Decken- und Wandleuchten

Leuchten der Serie PRIMA sind konzipiert für Anwendungen, bei denen verlässliche Technik und hohe Kosteneffizienz gefragt sind. Leuchten für den universellen Einsatz. Kompakt, wirtschaftlich und vielseitig – natürlich mit dauerhafter LED-Technik.

Leuchten mit mundgeblasenem seidenmatten Opalglas. Wahlweise sind diese Leuchten erhältlich: für den on/off-Betrieb, DALI steuerbar, mit Bewegungssensor oder mit verschiedenen Gruppenmodulfunktionen – eine Leuchte mit Bewegungsmelder und Gruppenmodul (Master) steuert hierbei mehrere andere Leuchten mit Gruppenmodul (Slave).

Durch die Option, bei jedem Leuchtendurchmesser zwischen zwei Leistungen wählen zu können, nehmen Sie schon in der Planung direkten Einfluss auf Leuchtenanzahl, Lichtwirkung und Raumgestaltung. Für Einsatzbereiche, in denen Glas keine Verwendung finden kann, liefern wir die Leuchten auch mit einer Abdeckung aus schlagfestem Kunststoff.

Durch separate Abschlussringe aus Metall in 3 Oberflächen können die Leuchten auf verschiedene Materialien im Innenraum abgestimmt werden. Abschlussringe sind Ergänzungsteile und separat zu bestellen.

Metallarmatur Einbrennlackierung weiß · Opalglas seidenmatt oder schlagfeste Abdeckung aus Kunststoff · Farbwiedergabeindex (CRI) > 90

Leuchten, die durch die Wahlmöglichkeit der Farbtemperatur, 50000 Stunden Mindestlebensdauer der LED und 20 Jahre Nachkaufgarantie der LED-Module überzeugen.

LED-Farbtemperatur: 3000 K – Bestellnummer + **K3**, 2700 K – Bestellnummer + **K2** oder 4000 K – Bestellnummer + **K4**

Der in der Tabelle angegebene Leuchten-Lichtstrom und die Leuchten-Anschlussleistung können sich, bedingt durch den technischen Fortschritt, ändern.

Die Datenblätter auf unserer Website geben für jede Leuchte Auskunft über die aktuellen Werte sowie über die LED-Lebensdauer und den Lichtstrom, bezogen auf die jeweilige Farbtemperatur.

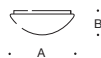

Abschlussring  
Einbrennlackierung weiß



Abschlussring  
Einbrennlackierung palladium



Abschlussring  
Einbrennlackierung glanzsilber

Opalglas		Kunststoff		LED				eingebaute Komponenten			Abschlussringe		
				LED		EEK	A	B	AC/DC	weiß	palladium	glanzsilber	
<b>12 132</b>	625 lm	<b>12 132 P</b>	770 lm	10,5 W	on/off-Netzteil	A++	250	90	—	<b>13 001</b>	<b>13 002</b>	<b>13 003</b>	
<b>12 133</b>	900 lm	<b>12 133 P</b>	1155 lm	16,1 W	on/off-Netzteil	A++	250	90	—	<b>13 001</b>	<b>13 002</b>	<b>13 003</b>	
<b>12 138</b>	1435 lm	<b>12 138 P</b>	1650 lm	20,9 W	on/off-Netzteil	A++	350	100	✓	<b>13 004</b>	<b>13 005</b>	<b>13 006</b>	
<b>12 139</b>	2215 lm	<b>12 139 P</b>	2630 lm	31,6 W	on/off-Netzteil	A++	350	100	✓	<b>13 004</b>	<b>13 005</b>	<b>13 006</b>	
<b>50 015</b>	2030 lm	<b>50 015 P</b>	2980 lm	33,0 W	on/off-Netzteil	A++	420	115	✓	<b>13 007</b>	<b>13 008</b>	<b>13 009</b>	
<b>50 016</b>	3170 lm	<b>50 016 P</b>	4150 lm	48,7 W	on/off-Netzteil	A++	420	115	✓	<b>13 007</b>	<b>13 008</b>	<b>13 009</b>	
<b>12 140</b>	1435 lm	<b>12 140 P</b>	1650 lm	20,9 W	DALI steuerbar	A++	350	100	✓	<b>13 004</b>	<b>13 005</b>	<b>13 006</b>	
<b>12 141</b>	2215 lm	<b>12 141 P</b>	2630 lm	31,6 W	DALI steuerbar	A++	350	100	✓	<b>13 004</b>	<b>13 005</b>	<b>13 006</b>	
<b>50 017</b>	2030 lm	<b>50 017 P</b>	2980 lm	33,0 W	DALI steuerbar	A++	420	115	✓	<b>13 007</b>	<b>13 008</b>	<b>13 009</b>	
<b>50 018</b>	3170 lm	<b>50 018 P</b>	4150 lm	48,7 W	DALI steuerbar	A++	420	115	✓	<b>13 007</b>	<b>13 008</b>	<b>13 009</b>	
<b>12 136</b>	625 lm	<b>12 136 P</b>	770 lm	11,5 W	Bewegungssensor	A++	250	90	—	<b>13 001</b>	<b>13 002</b>	<b>13 003</b>	
<b>12 137</b>	900 lm	<b>12 137 P</b>	1155 lm	17,1 W	Bewegungssensor	A++	250	90	—	<b>13 001</b>	<b>13 002</b>	<b>13 003</b>	
<b>12 142</b>	1435 lm	<b>12 142 P</b>	1650 lm	21,9 W	Bewegungssensor	A++	350	100	—	<b>13 004</b>	<b>13 005</b>	<b>13 006</b>	
<b>12 143</b>	2215 lm	<b>12 143 P</b>	2630 lm	32,6 W	Bewegungssensor	A++	350	100	—	<b>13 004</b>	<b>13 005</b>	<b>13 006</b>	
<b>50 019</b>	2030 lm	<b>50 019 P</b>	2980 lm	34,0 W	Bewegungssensor	A++	420	115	—	<b>13 007</b>	<b>13 008</b>	<b>13 009</b>	
<b>50 020</b>	3170 lm	<b>50 020 P</b>	4150 lm	49,7 W	Bewegungssensor	A++	420	115	—	<b>13 007</b>	<b>13 008</b>	<b>13 009</b>	
<b>50 021</b>	1435 lm	<b>50 021 P</b>	1650 lm	22,4 W	Bewegungssensor + Gruppenmodul (Master)	A++	350	100	—	<b>13 004</b>	<b>13 005</b>	<b>13 006</b>	
<b>50 022</b>	2215 lm	<b>50 022 P</b>	2630 lm	33,1 W	Bewegungssensor + Gruppenmodul (Master)	A++	350	100	—	<b>13 004</b>	<b>13 005</b>	<b>13 006</b>	
<b>50 025</b>	2030 lm	<b>50 025 P</b>	2980 lm	34,5 W	Bewegungssensor + Gruppenmodul (Master)	A++	420	115	—	<b>13 007</b>	<b>13 008</b>	<b>13 009</b>	
<b>50 026</b>	3170 lm	<b>50 026 P</b>	4150 lm	50,3 W	Bewegungssensor + Gruppenmodul (Master)	A++	420	115	—	<b>13 007</b>	<b>13 008</b>	<b>13 009</b>	
<b>50 023</b>	1435 lm	<b>50 023 P</b>	1650 lm	21,4 W	Slave-Modul	A++	350	100	—	<b>13 004</b>	<b>13 005</b>	<b>13 006</b>	
<b>50 024</b>	2215 lm	<b>50 024 P</b>	2630 lm	32,1 W	Slave-Modul	A++	350	100	—	<b>13 004</b>	<b>13 005</b>	<b>13 006</b>	
<b>50 027</b>	2030 lm	<b>50 027 P</b>	2980 lm	33,5 W	Slave-Modul	A++	420	115	—	<b>13 007</b>	<b>13 008</b>	<b>13 009</b>	
<b>50 028</b>	3170 lm	<b>50 028 P</b>	4150 lm	49,2 W	Slave-Modul	A++	420	115	—	<b>13 007</b>	<b>13 008</b>	<b>13 009</b>	



• 250 •



• 350 •



• 420 •

#### PRIMA

#### LED-Decken- und Wandleuchten

Leuchten der Serie PRIMA sind konzipiert für Anwendungen, bei denen verlässliche Technik und hohe Kosteneffizienz gefragt sind. Leuchten für den universellen Einsatz. Kompakt, wirtschaftlich und vielseitig – natürlich mit dauerhafter LED-Technik. Leuchten mit mundgeblasenem seidenmatten Opalglas. Wahlweise sind diese Leuchten erhältlich: für den on/off-Betrieb, DALI steuerbar, mit Bewegungssensor oder mit verschiedenen Gruppenmodulfunktionen – eine Leuchte mit Bewegungsmelder und Gruppenmodul (Master) steuert hierbei mehrere andere Leuchten mit Gruppenmodul (Slave).

Durch die Option, bei jedem Leuchtdurchmesser zwischen zwei Leistungen wählen zu können, nehmen Sie schon in der Planung direkten Einfluss auf Leuchtenanzahl, Lichtwirkung und Raumgestaltung.

Für Einsatzbereiche, in denen Glas keine Verwendung finden kann, liefern wir die Leuchten auch mit einer Abdeckung aus schlagfestem Kunststoff.

Durch separate Abschlussringe aus Metall in 3 Oberflächen können die Leuchten auf verschiedene Materialien im Innenraum abgestimmt werden. Abschlussringe sind Ergänzungsstücke und separat zu bestellen.

Metallarmatur Einbrennlackierung weiß

Opalglas seidenmatt oder schlagfeste Abdeckung aus Kunststoff

Farbwiedergabeindex (CRI) > 90

Leuchten, die durch die Wahlmöglichkeit der Farbtemperatur, 50 000 Stunden Mindestlebensdauer der LED und 20 Jahre Nachkaufgarantie der LED-Module überzeugen.

LED-Farbtemperatur: 3000K – Bestellnummer + **K3**, 2700K – Bestellnummer + **K2** oder 4000K – Bestellnummer + **K4**

Der in der Tabelle angegebene Leuchten-Lichtstrom und die Leuchten-Anschlussleistung können sich, bedingt durch den technischen Fortschritt, ändern.

Die Datenblätter auf unserer Website geben für jede Leuchte Auskunft über die aktuellen Werte sowie über die LED-Lebensdauer und den Lichtstrom, bezogen auf die jeweilige Farbtemperatur.



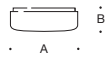

Abschlussring  
Einbrennlackierung weiß



Abschlussring  
Einbrennlackierung palladium



Abschlussring  
Einbrennlackierung glanzsilber

Opalglas		Kunststoff		LED	eingebaute Komponenten	EEK	A	B	AC/DC	Abschlussringe		
										weiß	palladium	glanzsilber
<b>50 029</b>	585 lm	<b>50 029 P</b>	860 lm	10,5 W	on/off-Netzteil	A++	250	95	—	<b>13 001</b>	<b>13 002</b>	<b>13 003</b>
<b>50 030</b>	880 lm	<b>50 030 P</b>	1240 lm	16,1 W	on/off-Netzteil	A++	250	95	—	<b>13 001</b>	<b>13 002</b>	<b>13 003</b>
<b>50 031</b>	1285 lm	<b>50 031 P</b>	1875 lm	20,9 W	on/off-Netzteil	A++	350	110	✓	<b>13 004</b>	<b>13 005</b>	<b>13 006</b>
<b>50 032</b>	2210 lm	<b>50 032 P</b>	2885 lm	31,6 W	on/off-Netzteil	A++	350	110	✓	<b>13 004</b>	<b>13 005</b>	<b>13 006</b>
<b>50 033</b>	2415 lm	<b>50 033 P</b>	3070 lm	32,5 W	on/off-Netzteil	A++	420	125	✓	<b>13 007</b>	<b>13 008</b>	<b>13 009</b>
<b>50 034</b>	3410 lm	<b>50 034 P</b>	4340 lm	48,7 W	on/off-Netzteil	A++	420	125	✓	<b>13 007</b>	<b>13 008</b>	<b>13 009</b>
<b>50 035</b>	1285 lm	<b>50 035 P</b>	1875 lm	20,9 W	DALI steuerbar	A++	350	110	✓	<b>13 004</b>	<b>13 005</b>	<b>13 006</b>
<b>50 036</b>	2210 lm	<b>50 036 P</b>	2885 lm	31,6 W	DALI steuerbar	A++	350	110	✓	<b>13 004</b>	<b>13 005</b>	<b>13 006</b>
<b>50 037</b>	2415 lm	<b>50 037 P</b>	3070 lm	32,5 W	DALI steuerbar	A++	420	125	✓	<b>13 007</b>	<b>13 008</b>	<b>13 009</b>
<b>50 038</b>	3410 lm	<b>50 038 P</b>	4340 lm	48,7 W	DALI steuerbar	A++	420	125	✓	<b>13 007</b>	<b>13 008</b>	<b>13 009</b>
<b>50 039</b>	585 lm	<b>50 039 P</b>	860 lm	11,5 W	Bewegungssensor	A++	250	95	—	<b>13 001</b>	<b>13 002</b>	<b>13 003</b>
<b>50 040</b>	880 lm	<b>50 040 P</b>	1240 lm	17,1 W	Bewegungssensor	A++	250	95	—	<b>13 001</b>	<b>13 002</b>	<b>13 003</b>
<b>50 041</b>	1285 lm	<b>50 041 P</b>	1875 lm	21,9 W	Bewegungssensor	A++	350	110	—	<b>13 004</b>	<b>13 005</b>	<b>13 006</b>
<b>50 042</b>	2210 lm	<b>50 042 P</b>	2885 lm	32,6 W	Bewegungssensor	A++	350	110	—	<b>13 004</b>	<b>13 005</b>	<b>13 006</b>
<b>50 043</b>	2415 lm	<b>50 043 P</b>	3070 lm	33,5 W	Bewegungssensor	A++	420	125	—	<b>13 007</b>	<b>13 008</b>	<b>13 009</b>
<b>50 044</b>	3410 lm	<b>50 044 P</b>	4340 lm	49,7 W	Bewegungssensor	A++	420	125	—	<b>13 007</b>	<b>13 008</b>	<b>13 009</b>
<b>50 045</b>	1285 lm	<b>50 045 P</b>	1875 lm	22,4 W	Bewegungssensor + Gruppenmodul (Master)	A++	350	110	—	<b>13 004</b>	<b>13 005</b>	<b>13 006</b>
<b>50 046</b>	2210 lm	<b>50 046 P</b>	2885 lm	33,1 W	Bewegungssensor + Gruppenmodul (Master)	A++	350	110	—	<b>13 004</b>	<b>13 005</b>	<b>13 006</b>
<b>50 049</b>	2415 lm	<b>50 049 P</b>	3070 lm	34,0 W	Bewegungssensor + Gruppenmodul (Master)	A++	420	125	—	<b>13 007</b>	<b>13 008</b>	<b>13 009</b>
<b>50 050</b>	3410 lm	<b>50 050 P</b>	4340 lm	50,2 W	Bewegungssensor + Gruppenmodul (Master)	A++	420	125	—	<b>13 007</b>	<b>13 008</b>	<b>13 009</b>
<b>50 047</b>	1285 lm	<b>50 047 P</b>	1875 lm	21,4 W	Slave-Modul	A++	350	110	—	<b>13 004</b>	<b>13 005</b>	<b>13 006</b>
<b>50 048</b>	2210 lm	<b>50 048 P</b>	2885 lm	32,1 W	Slave-Modul	A++	350	110	—	<b>13 004</b>	<b>13 005</b>	<b>13 006</b>
<b>50 051</b>	2415 lm	<b>50 051 P</b>	3070 lm	33,0 W	Slave-Modul	A++	420	125	—	<b>13 007</b>	<b>13 008</b>	<b>13 009</b>
<b>50 052</b>	3410 lm	<b>50 052 P</b>	4340 lm	49,2 W	Slave-Modul	A++	420	125	—	<b>13 007</b>	<b>13 008</b>	<b>13 009</b>



PRIMA

#### LED-Decken- und Wandleuchten

Leuchten der Serie PRIMA sind konzipiert für Anwendungen, bei denen verlässliche Technik und hohe Kosteneffizienz gefragt sind. Leuchten für den universellen Einsatz. Kompakt, wirtschaftlich und vielseitig – natürlich mit dauerhafter LED-Technik.

Leuchten mit mundgeblasenem seidenmatten Opalglas. Wahlweise sind diese Leuchten erhältlich: für den on/off-Betrieb, DALI steuerbar, mit Bewegungssensor oder mit verschiedenen Gruppenmodulfunktionen – eine Leuchte mit Bewegungsmelder und Gruppenmodul (Master) steuert hierbei mehrere andere Leuchten mit Gruppenmodul (Slave).

Für Einsatzbereiche, in denen Glas keine Verwendung finden kann, liefern wir die Leuchten auch mit einer Abdeckung aus schlagfestem Kunststoff.

Durch separate Abschlussrahmen aus Metall in 3 Oberflächen können die Leuchten auf verschiedene Materialien im Innenraum abgestimmt werden. Abschlussrahmen sind Ergänzungsstücke und separat zu bestellen.

Metallarmatur Einbrennlackierung weiß

Opalglas seidenmatt oder schlagfeste Abdeckung aus Kunststoff · Farbwiedergabeindex (CRI) >90

Leuchten, die durch die Wahlmöglichkeit der Farbtemperatur, 50 000 Stunden Mindestlebensdauer der LED und 20 Jahre Nachkaufgarantie der LED-Module überzeugen.

LED-Farbtemperatur:

3000 K – Bestellnummer + **K3**, 2700 K – Bestellnummer + **K2** oder 4000 K – Bestellnummer + **K4**

Der in der Tabelle angegebene Leuchten-Lichtstrom und die Leuchten-Anschlussleistung können sich, bedingt durch den technischen Fortschritt, ändern.

Die Datenblätter auf unserer Website geben für jede Leuchte Auskunft über die aktuellen Werte sowie über die LED-Lebensdauer und den Lichtstrom, bezogen auf die jeweilige Farbtemperatur.



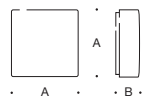

Abschlussrahmen  
Einbrennlackierung weiß



Abschlussrahmen  
Einbrennlackierung palladium



Abschlussrahmen  
Einbrennlackierung glanzsilber

Opalglas		Kunststoff		LED				eingebaute Komponenten			EEK	A	B	AC/DC	Abschlussrahmen		
														weiß	palladium	glanzsilber	
	<b>50 300</b>	810 lm	<b>50 300 P</b>	1065 lm	9,5 W	on/off-Netzteil		A++	240	90	—			<b>13 134</b>	<b>13 135</b>	<b>13 136</b>	
	<b>50 301</b>	1135 lm	<b>50 301 P</b>	1485 lm	14,8 W	on/off-Netzteil		A++	240	90	—			<b>13 134</b>	<b>13 135</b>	<b>13 136</b>	
	<b>50 302</b>	1535 lm	<b>50 302 P</b>	2120 lm	17,8 W	on/off-Netzteil		A++	320	100	✓			<b>13 137</b>	<b>13 138</b>	<b>13 139</b>	
	<b>50 303</b>	2245 lm	<b>50 303 P</b>	3075 lm	27,0 W	on/off-Netzteil		A++	320	100	✓			<b>13 137</b>	<b>13 138</b>	<b>13 139</b>	
	<b>50 306</b>	1535 lm	<b>50 306 P</b>	2120 lm	17,8 W	DALI steuerbar		A++	320	100	✓			<b>13 137</b>	<b>13 138</b>	<b>13 139</b>	
	<b>50 307</b>	2245 lm	<b>50 307 P</b>	3075 lm	27,0 W	DALI steuerbar		A++	320	100	✓			<b>13 137</b>	<b>13 138</b>	<b>13 139</b>	
	<b>50 310</b>	810 lm	<b>50 310 P</b>	1065 lm	10,5 W	Bewegungssensor		A++	240	90	—			<b>13 134</b>	<b>13 135</b>	<b>13 136</b>	
	<b>50 311</b>	1135 lm	<b>50 311 P</b>	1485 lm	15,8 W	Bewegungssensor		A++	240	90	—			<b>13 134</b>	<b>13 135</b>	<b>13 136</b>	
	<b>50 312</b>	1535 lm	<b>50 312 P</b>	2120 lm	18,8 W	Bewegungssensor		A++	320	100	—			<b>13 137</b>	<b>13 138</b>	<b>13 139</b>	
	<b>50 313</b>	2245 lm	<b>50 313 P</b>	3075 lm	28,0 W	Bewegungssensor		A++	320	100	—			<b>13 137</b>	<b>13 138</b>	<b>13 139</b>	
	<b>50 316</b>	1535 lm	<b>50 316 P</b>	2120 lm	19,3 W	Bewegungssensor+Gruppenmodul (Master)		A++	320	100	—			<b>13 137</b>	<b>13 138</b>	<b>13 139</b>	
	<b>50 317</b>	2245 lm	<b>50 317 P</b>	3075 lm	28,5 W	Bewegungssensor+Gruppenmodul (Master)		A++	320	100	—			<b>13 137</b>	<b>13 138</b>	<b>13 139</b>	
	<b>50 320</b>	1535 lm	<b>50 320 P</b>	2120 lm	18,3 W	Slave-Modul		A++	320	100	—			<b>13 137</b>	<b>13 138</b>	<b>13 139</b>	
	<b>50 321</b>	2245 lm	<b>50 321 P</b>	3075 lm	27,5 W	Slave-Modul		A++	320	100	—			<b>13 137</b>	<b>13 138</b>	<b>13 139</b>	



Die Leuchten können in jeder Brennlage montiert werden.

#### Decken- und Wandleuchten

Schutzart IP 44

Leuchten für den Innenraum in verschiedenen Größen für den vielseitigen Einsatz als Decken- oder Wandleuchten. Opalüberfangene Leuchtengläser mit seidenmatter Oberfläche werden von massiven gegossenen Armaturen aus hochwertigem Aluminium gehalten. Leuchten mit LED oder für Lampen für Schraubsockel E 14 · E 27. Passende BEGA LED-Lampen finden Sie auf Seite 318.

Einzeln oder in Gruppen sind diese Leuchten Bausteine des Lichts, die der Architektur bei Tag und bei Nacht dienen.

Leuchten, die sich durch ihre Schutzart IP 44 auch gemäß VDE 0100 perfekt für die Beleuchtung im Bad eignen. Solide und zuverlässige Lichtwerkzeuge, die über einen langen Betriebszeitraum ihren Dienst leisten.

Metallarmatur Einbrennlackierung weiß · Opalglas seidenmatt

LED-Leuchten: Leuchten mit BEGA AC-Modul, on/off-Netzteil oder DALI steuerbarem Netzteil  
Technische Daten BEGA AC-Modul auf Seite 322

LED-Leuchten: Farbwiedergabeindex (CRI) > 90 · 50 495 Farbwiedergabeindex (CRI) > 80

Die LED-Leuchten dieser Seite überzeugen durch die Wahlmöglichkeit der Farbtemperatur, 50 000 Stunden Mindestlebensdauer der LED und 20 Jahre Nachkaufgarantie der LED-Module.

LED-Farbtemperatur: 3000 K – Bestellnummer + **K3** oder 4000 K – Bestellnummer + **K4**

LED-Farbtemperatur 50 495: 3000 K – Bestellnummer + **K3**

Der in der Tabelle angegebene Leuchten-Lichtstrom und die Leuchten-Anschlussleistung können sich, bedingt durch den technischen Fortschritt, ändern.

Die Datenblätter auf unserer Website geben für jede Leuchte Auskunft über die aktuellen Werte sowie über die LED-Lebensdauer und den Lichtstrom, bezogen auf die jeweilige Farbtemperatur.





· 210 ·   · 300 ·   · 450 ·



· 160 ·   · 210 ·   · 280 ·   · 320 ·



· A · · C ·

#### Rechteck

	LED		Netzteil	EEK	A	B	C	AC/DC
<b>50 495</b>	8,0 W	590 lm	AC-Modul	A++	210	100	90	—
<b>50 496</b>	9,3 W	890 lm	on/off	A++	300	100	100	✓
<b>50 497</b>	22,0 W	2150 lm	DALI	A++	450	100	100	✓
	Leuchtmittel		Socket					
<b>34 161</b>	1 Lampe	60 W	E 27	A++-E	210	100	90	—
<b>34 162</b>	2 Lampen	40 W	E 27	A++-E	300	100	100	—
<b>34 786</b>	3 Lampen	40 W	E 27	A++-E	450	100	100	—



· A · · C ·

#### Quadrat

	LED		Netzteil	EEK	A	B	C	AC/DC
<b>12 146</b>	5,2 W	430 lm	on/off	A++	160	160	90	✓
<b>12 147</b>	9,6 W	840 lm	DALI	A++	210	210	120	✓
<b>12 148</b>	16,7 W	1400 lm	DALI	A++	280	280	130	✓
<b>12 149</b>	31,5 W	2830 lm	DALI	A++	320	320	130	✓
	Leuchtmittel		Socket					
<b>89 016</b>	1 Lampe	40 W	E 14	A++-E	160	160	90	—
<b>89 017</b>	1 Lampe	75 W	E 27	A++-E	210	210	120	—
<b>89 018</b>	2 Lampen	60 W	E 27	A++-E	280	280	130	—
<b>89 019</b>	4 Lampen	40 W	E 27	A++-E	320	320	130	—



### LED-Decken- und Wandleuchten

Decken- und Wandleuchten in verschiedenen Größen und Oberflächenausführungen. Kompakte Leuchten mit geringer Bauhöhe und handwerklich gefertigten Kristallgläsern. Die außergewöhnlich große Glasstärke und die präzisen Metallgehäuse prägen unverwechselbar die Gestalt dieser hochwertigen Leuchten für den Innenraum.

Metallgehäuse in 3 Oberflächen erhältlich · Kristallglas innen weiß · DALI steuerbar  
Farbwiedergabeindex (CRI) > 90

Leuchten, die durch die Wahlmöglichkeit der Farbtemperatur, 50 000 Stunden Mindestlebensdauer der LED und 20 Jahre Nachkaufgarantie der LED-Module überzeugen.

LED-Farbtemperatur: 3000 K – Bestellnummer + **K3** oder 4000 K – Bestellnummer + **K4**

Der in der Tabelle angegebene Leuchten-Lichtstrom und die Leuchten-Anschlussleistung können sich, bedingt durch den technischen Fortschritt, ändern.

Die Datenblätter auf unserer Website geben für jede Leuchte Auskunft über die aktuellen Werte sowie über die LED-Lebensdauer und den Lichtstrom, bezogen auf die jeweilige Farbtemperatur.

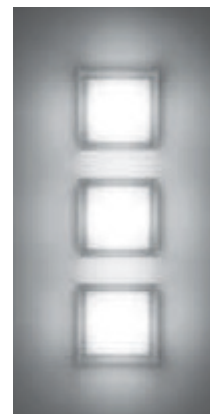



Wählen Sie die gewünschte Oberfläche durch Ändern der Kennziffer.



Einbrennlackierung weiß  
Kennziffer .1



Edelstahl · Kennziffer .2



Chrom · Kennziffer .3



Einbrennlackierung weiß · Kennziffer .1

	LED	Netzteil	EEK	A	B	C	AC/DC
<b>12 188.1</b>	10,2 W	640 lm	DALI	A++	155	155	70 ✓
<b>12 189.1</b>	14,2 W	775 lm	DALI	A++	195	195	70 ✓



· 175 ·



· 200 ·



· 275 ·

### LED-Decken- und Wandleuchten

Schutzart IP 44

Klassische, zeitlose Leuchten neu interpretiert: Zeitgemäß, straff und mit LED-Technik ausgestattet, setzt diese Leuchterserie eine lange Tradition fort. Eine Serie von bestechender Qualität mit präzisen Metallgehäusen, edlen Oberflächen und mundgeblasenen seidenmatten Opalglassern. Ihr Einsatz kann wahlweise an der Decke oder an der Wand erfolgen. Besonders eignen sich diese Leuchten für die Anordnung in Gruppen. Leuchten, mit denen viele Beleuchtungsaufgaben im Innenraum gelöst werden können.

Leuchten, die sich durch ihre Schutzart IP 44 auch gemäß VDE 0100 perfekt für die Beleuchtung im Bad eignen.

Solide und zuverlässige Lichtwerkzeuge, die über lange Betriebszeiträume ihren Dienst leisten.

Schutzart IP 44 · Metallgehäuse in 2 Oberflächen erhältlich  
Opalglas seidenmatt

Leuchten wahlweise mit on/off-Netzteil oder DALI steuerbarem Netzteil  
Farbwiedergabeindex (CRI) > 90

Leuchten, die durch die Wahlmöglichkeit der Farbtemperatur, 50 000 Stunden Mindestlebensdauer der LED und 20 Jahre Nachkaufgarantie der LED-Module überzeugen.

LED-Farbtemperatur:

3000 K – Bestellnummer + **K3** oder 4000 K – Bestellnummer + **K4**

Der in der Tabelle angegebene Leuchten-Lichtstrom und die Leuchten-Anschlussleistung können sich, bedingt durch den technischen Fortschritt, ändern.

Die Datenblätter auf unserer Website geben für jede Leuchte Auskunft über die aktuellen Werte sowie über die LED-Lebensdauer und den Lichtstrom, bezogen auf die jeweilige Farbtemperatur.



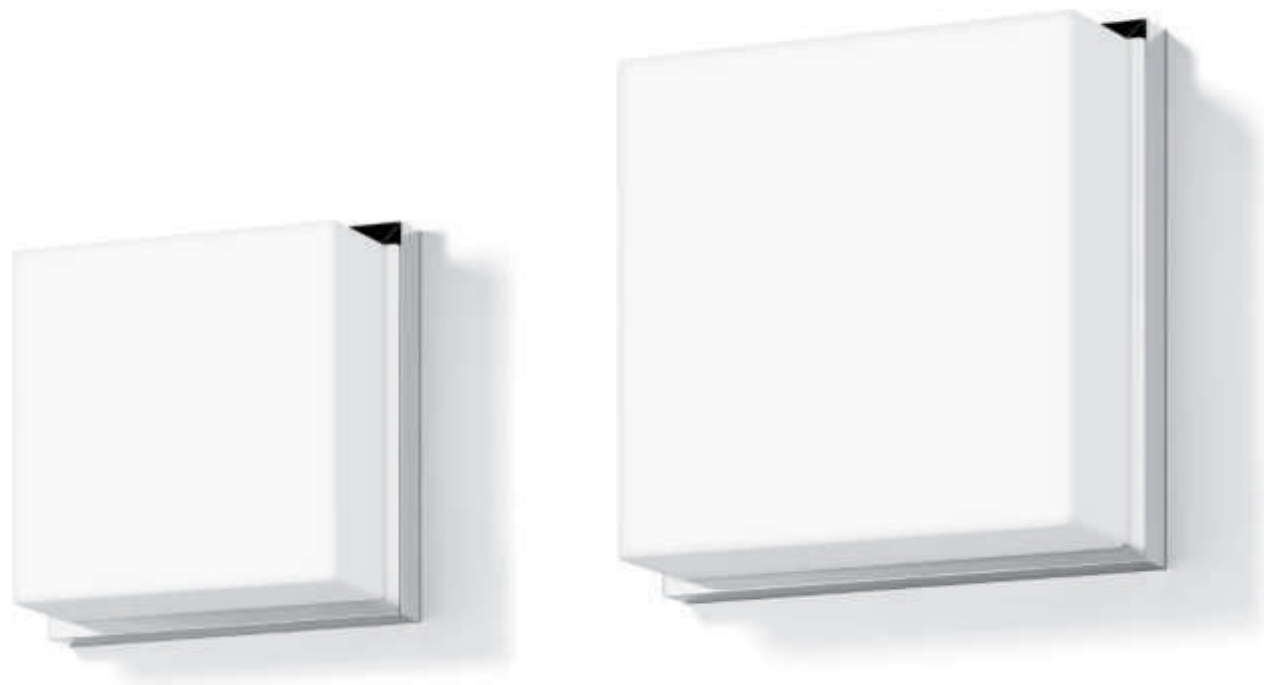

Wählen Sie die gewünschte Oberfläche durch Ändern der Kennziffer.



Edelstahl · Kennziffer .2



Chrom · Kennziffer .3



Edelstahl · Kennziffer .2

	LED		Netzteil	EEK	A	B	C	AC/DC
<b>23 392.2</b>	7,7 W	535 lm	on/off	A++	175	175	70	✓
<b>50 662.2</b>	12,0 W	1080 lm	on/off	A++	200	200	90	✓
<b>50 663.2</b>	22,8 W	2090 lm	on/off	A++	275	275	95	✓
<b>50 664.2</b>	12,0 W	1080 lm	DALI	A++	200	200	90	✓
<b>50 665.2</b>	22,8 W	2090 lm	DALI	A++	275	275	95	✓

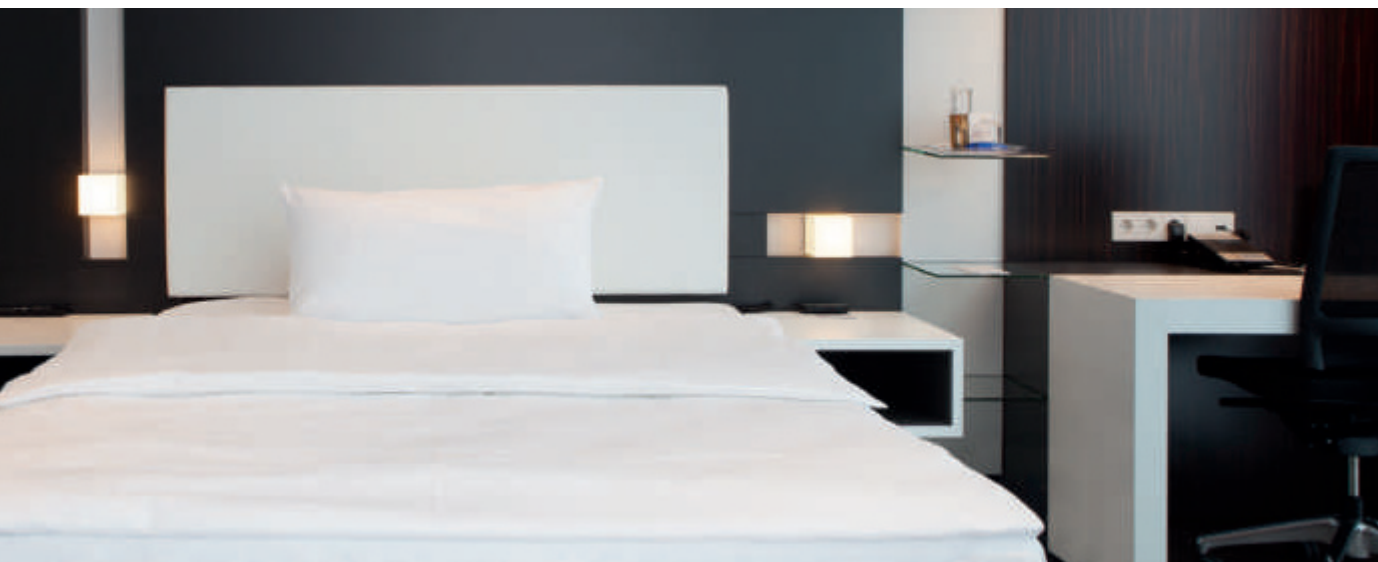

## Decken- und Wandleuchten

Schutzart IP 44

Decken- und Wandleuchten mit präzisen Metallgehäusen, edlen Oberflächen und mundgeblasenen dreischichtigen Opalgläsern. Leuchten mit LED oder für Lampen für Schraubsockel E 14 und E 27. Passende BEGA LED-Lampen finden Sie auf Seite 318. Der Einsatz der Leuchten kann wahlweise an der Decke oder an der Wand erfolgen. Besonders eignen sich diese Leuchten für die Anordnung in Gruppen. Leuchten, mit denen viele Beleuchtungsaufgaben im Innenraum gelöst werden können. Leuchten, die sich durch ihre Schutzart IP 44 auch gemäß VDE 0100 perfekt für die Beleuchtung im Bad eignen. Solide und zuverlässige Lichtwerkzeuge, die über lange Betriebszeiträume ihren Dienst leisten.

Schutzart IP 44 · Metallgehäuse in 2 Oberflächen erhältlich · Opalglas seidenmatt  
LED-Leuchte: on/off-Netzteil · Farbwiedergabeindex (CRI) > 90

Die LED-Leuchten dieser Seite überzeugen durch die Wahlmöglichkeit der Farbtemperatur, 50 000 Stunden Mindestlebensdauer der LED und 20 Jahre Nachkaufgarantie der LED-Module.

LED-Farbtemperatur: 3000K – Bestellnummer + **K3** oder 4000K – Bestellnummer + **K4**

Der in der Tabelle angegebene Leuchten-Lichtstrom und die Leuchten-Anschlussleistung können sich, bedingt durch den technischen Fortschritt, ändern.

Die Datenblätter auf unserer Website geben für jede Leuchte Auskunft über die aktuellen Werte sowie über die LED-Lebensdauer und den Lichtstrom, bezogen auf die jeweilige Farbtemperatur.





Wählen Sie die gewünschte Oberfläche durch Ändern der Kennziffer.



Edelstahl · Kennziffer .2



Chrom · Kennziffer .3



Edelstahl · Kennziffer .2

	LED		Netzteil	EEK	A	B	C	AC/DC
<b>23 407.2</b>	11,0 W	965 lm	on/off	A++	170	170	185	✓
	Leuchtmittel		Sockel					
<b>50 666.2</b>	1 Lampe	40 W	E 14	A++-E	120	120	135	—
<b>50 667.2</b>	1 Lampe	60 W	E 27	A++-E	170	170	185	—

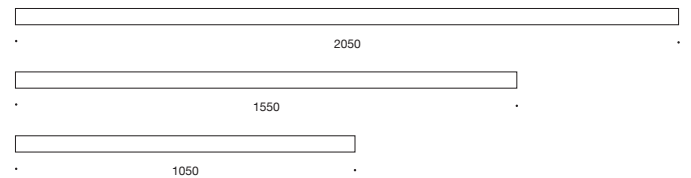
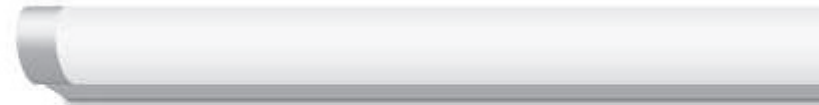

LINEARA  
**LED-Decken- und Wandleuchten**  
 Längen 1050 · 1550 · 2050 mm

Eine Serie freistrahler LED-Leuchten in drei Längen für Decken oder Wände. Die LED-Technik und die eigene LED-Modulfertigung ermöglichen uns, neue Wege in der Leuchtengestaltung zu gehen und unverwechselbare Leuchten in besonderen Abmessungen zu entwickeln.

Diese ungewöhnlichen Baulängen eröffnen neuartige und kreative Gestaltungsmöglichkeiten in vielen Bereichen der Innenarchitektur. Die Leuchten können in jeder Brennlage montiert werden.

Metallgehäuse in 2 Oberflächen erhältlich  
 Leuchtenabdeckungen aus Kunststoff  
 DALI steuerbar · Farbwiedergabeindex (CRI) >90

Leuchten, die durch die Wahlmöglichkeit der Farbtemperatur, 50 000 Stunden Mindestlebensdauer der LED und 20 Jahre Nachkaufgarantie der LED-Module überzeugen.

LED-Farbtemperatur:  
 3000K – Bestellnummer + **K3** oder 4000K – Bestellnummer + **K4**

Der in der Tabelle angegebene Leuchten-Lichtstrom und die Leuchten-Anschlussleistung können sich, bedingt durch den technischen Fortschritt, ändern.

Die Datenblätter auf unserer Website geben für jede Leuchte Auskunft über die aktuellen Werte sowie über die LED-Lebensdauer und den Lichtstrom, bezogen auf die jeweilige Farbtemperatur.



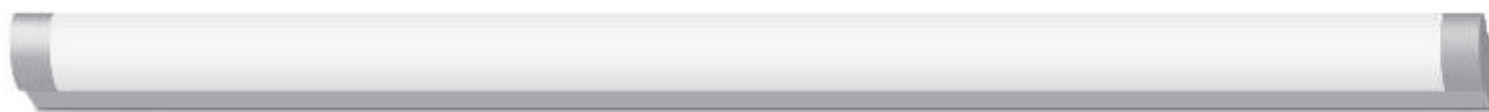

Wählen Sie die gewünschte Oberfläche durch Ändern der Kennziffer.



Einbrennlackierung weiß  
Kennziffer .1



Aluminium matt  
Kennziffer .2

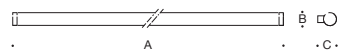

Einbrennlackierung weiß · Kennziffer .1

	LED	Netzteil	EEK	A	B	C	AC/DC
<b>50 142.1</b>	41 W 4355 lm	DALI	A++	1050	50	80	✓
<b>50 143.1</b>	61 W 6510 lm	DALI	A++	1550	50	80	✓
<b>50 144.1</b>	80 W 8980 lm	DALI	A++	2050	50	80	✓

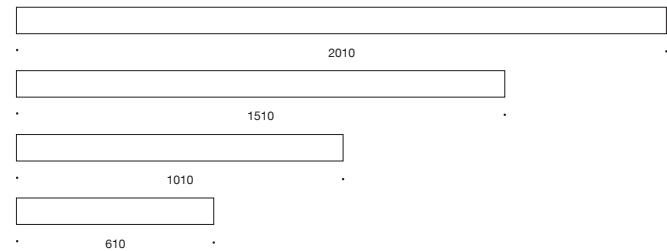

#### LINEARA

#### LED-Decken- und Wandleuchten

Längen 610 · 1010 · 1510 · 2010 mm

Eine neue Serie freistrahrender LED-Leuchten in vier Längen für Decken oder Wände. Die LED-Technik und die eigene LED-Modulfertigung ermöglichen uns, neue Wege in der Leuchtengestaltung zu gehen und unverwechselbare Leuchten in besonderen Abmessungen zu entwickeln. Diese ungewöhnlichen Baulängen eröffnen neuartige und kreative Gestaltungsmöglichkeiten in vielen Bereichen der Innenarchitektur. Die Leuchten können in jeder Brennlage montiert werden.

Metallgehäuse in 2 Oberflächen erhältlich  
 Leuchtenabdeckungen aus Kunststoff  
 DALI steuerbar · Farbwiedergabeindex (CRI) > 90

Leuchten, die durch die Wahlmöglichkeit der Farbtemperatur, 50 000 Stunden Mindestlebensdauer der LED und 20 Jahre Nachkaufgarantie der LED-Module überzeugen.

LED-Farbtemperatur:

3000 K – Bestellnummer + **K3** oder 4000 K – Bestellnummer + **K4**

Der in der Tabelle angegebene Leuchten-Lichtstrom und die Leuchten-Anschlussleistung können sich, bedingt durch den technischen Fortschritt, ändern.

Die Datenblätter auf unserer Website geben für jede Leuchte Auskunft über die aktuellen Werte sowie über die LED-Lebensdauer und den Lichtstrom, bezogen auf die jeweilige Farbtemperatur.



Wählen Sie die gewünschte Oberfläche durch Ändern der Kennziffer.



Einbrennlackierung weiß  
Kennziffer .1



Aluminium matt  
Kennziffer .2

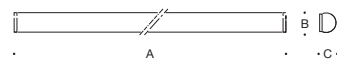

Einbrennlackierung weiß · Kennziffer .1

	LED	Netzteil	EEK	A	B	C	AC/DC
<b>50 215.1</b>	27 W 2295 lm	DALI	A++	610	85	70	✓
<b>50 216.1</b>	41 W 4710 lm	DALI	A++	1010	85	70	✓
<b>50 217.1</b>	61 W 6905 lm	DALI	A++	1510	85	70	✓
<b>50 218.1</b>	80 W 9425 lm	DALI	A++	2010	85	70	✓



### LED-Wandleuchten

Zweiseitiger Lichtaustritt

LED-Leuchten in unterschiedlichen Größen und Lichtleistungen. Handwerklich gefertigte teilmattierte Kristallgläser prägen mit eindrucksvollem Lichtspiel diese Leuchten. Wertvolle und leistungsstarke Leuchten, die unsere Glasmacherkunst mit effizienter Lichttechnik verbinden.

Ausgezeichnete Lichtwerkzeuge für die effektvolle Beleuchtung von Wänden, Pfeilern und Architekturdetails – einzeln oder in Gruppen.

Passende Deckeneinbauleuchten auf Seite 24 bis 27, Deckenleuchten auf Seite 86 – Pendelleuchten auf Seite 244

Metallgehäuse in 2 Oberflächen erhältlich · teilmattiertes Kristallglas

Reflektor aus eloxiertem Reinstaluminium

DALI steuerbar · Farbwiedergabeindex (CRI) >90

Leuchten, die durch die Wahlmöglichkeit der Farbtemperatur, 50 000 Stunden Mindestlebensdauer der LED und 20 Jahre Nachkaufgarantie der LED-Module überzeugen.

LED-Farbtemperatur:

3000 K – Bestellnummer + **K3** oder 4000 K – Bestellnummer + **K4**

Der in der Tabelle angegebene Leuchten-Lichtstrom und die Leuchten-Anschlussleistung können sich, bedingt durch den technischen Fortschritt, ändern.

Die Datenblätter auf unserer Website geben für jede Leuchte Auskunft über die aktuellen Werte sowie über die LED-Lebensdauer und den Lichtstrom, bezogen auf die jeweilige Farbtemperatur.



Leuchten mit eindrucksvollem Lichtspiel





Wählen Sie die gewünschte Oberfläche durch Ändern der Kennziffer.



Einbrennlackierung weiß  
Kennziffer .1



Edelstahl · Kennziffer .2

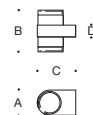

Einbrennlackierung weiß · Kennziffer .1

	LED	Netzteil	EEK	A	B	C	D	AC/DC	
<b>50 601.1</b>	19,4 W	1380 lm	DALI	A++	120	165	160	50	✓
<b>50 602.1</b>	27,0 W	2070 lm	DALI	A++	135	180	180	50	✓



### LED-Wandfluter

Zweiseitiger Lichtaustritt

LED-Wandfluter mit zweiseitigem Lichtaustritt und rotationssymmetrisch streuender Lichtstärkeverteilung.

Ausgezeichnete Lichtwerkzeuge für die effiziente und effektvolle Beleuchtung von Wänden, Pfeilern und Architekturdetails – einzeln oder in Gruppen. Die geringe Anschlussleistung und die hohe Lebensdauer der LED machen sie zu wirtschaftlichen Geräten. Die Leuchten haben zwei eingebaute Netzteile und sind einzeln DALI steuerbar.

Passende Deckenleuchten auf Seite 84 – Pendelleuchten auf Seite 246

Metallgehäuse in 2 Oberflächen erhältlich · Sicherheitsglas

Reflektor aus eloxiertem Reinstaluminium

DALI steuerbar · Farbwiedergabeindex (CRI) >90

Leuchten, die durch die Wahlmöglichkeit der Farbtemperatur, 50 000 Stunden Mindestlebensdauer der LED und 20 Jahre Nachkaufgarantie der LED-Module überzeugen.

LED-Farbtemperatur:

3000 K – Bestellnummer + **K3** oder 4000 K – Bestellnummer + **K4**

Der in der Tabelle angegebene Leuchten-Lichtstrom und die Leuchten-Anschlussleistung können sich, bedingt durch den technischen Fortschritt, ändern.

Die Datenblätter auf unserer Website geben für jede Leuchte Auskunft über die aktuellen Werte sowie über die LED-Lebensdauer und den Lichtstrom, bezogen auf die jeweilige Farbtemperatur.



Wählen Sie die gewünschte Oberfläche durch Ändern der Kennziffer.



Einbrennlackierung samtweiß  
Kennziffer .1



Einbrennlackierung  
samt schwarz · Kennziffer .5

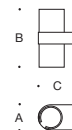

Einbrennlackierung samtweiß · Kennziffer .1

	LED	Netzteil	EEK	$\beta$	A	B	C
<b>50 603.1</b>	19,4 W 1880 lm	DALI	A++	35°	120	270	160
<b>50 604.1</b>	27,0 W 2600 lm	DALI	A++	35°	135	295	180

$\beta$  = Halbstreuwinkel

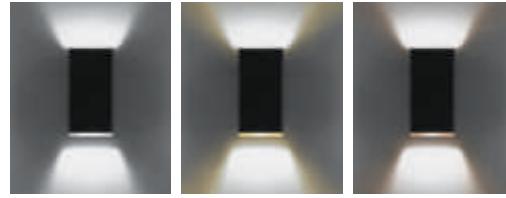

Je nach Oberflächenfarbe der Innenseite der Leuchten ergibt sich eine neutrale oder warme Farbtemperatur des Lichts.

#### STUDIO LINE

##### LED-Wandleuchten

Zweiseitiger Lichtaustritt

Diese LED-Wandleuchten gehören zur Leuchtenserie STUDIO LINE. Leuchten, die sowohl durch unsere wirtschaftliche und zuverlässige LED-Technik als auch durch ein faszinierendes Zusammenspiel der Metalllackierungen überzeugen.

Wir bieten diese Leuchten in sechs Farbkombinationen an – Sie wählen, passend zu Ihrem Interieur, zwischen einer samtschwarzen oder samtweißen Außenlackierung und drei Innenfarbtönen: aluminium-, kupfer- oder messingfarben.

Gerade im beleuchteten Zustand entfalten die metallischen Innenfarbtöne im Kontrast zur Außenlackierung ihre ganze Schönheit.

Eine Übersicht über weitere Leuchten der Serie STUDIO LINE finden Sie auf Seite 4.

Metallgehäuse Einbrennlackierung samtschwarz oder samtweiß

Innenfarbton in 3 Oberflächen erhältlich

BEGA AC-Modul · Technische Daten BEGA AC-Modul auf Seite 322

Farbwiedergabeindex (CRI) > 80

Leuchten, die durch 50 000 Stunden Mindestlebensdauer der LED und 20 Jahre Nachkaufgarantie der LED-Module überzeugen.

LED-Farbtemperatur: 3000K – Bestellnummer + **K3**

Der in der Tabelle angegebene Leuchten-Lichtstrom und die Leuchten-Anschlussleistung können sich, bedingt durch den technischen Fortschritt, ändern.

Die Datenblätter auf unserer Website geben für jede Leuchte Auskunft über die aktuellen Werte sowie über die LED-Lebensdauer.





Wählen Sie den gewünschten Innenfarbton durch Ändern der Kennziffer.



Innenfarbton aluminium matt  
Kennziffer .2



Innenfarbton messing matt  
Kennziffer .4



Innenfarbton kupfer matt  
Kennziffer .6



Innenfarbton **aluminium matt** · Kennziffer .2

samtschwarz	samtweiß	LED	Netzteil	EEK	A	B	C
<b>50 213.2</b>	<b>50 349.2</b>	12 W 370 lm	AC-Modul	A++	100	180	90
<b>50 214.2</b>	<b>50 350.2</b>	16 W 485 lm	AC-Modul	A++	120	220	90



## STUDIO LINE

### LED-Wandleuchten

Zweiseitiger Lichtaustritt

Diese LED-Wandleuchten gehören zur Leuchtenserie STUDIO LINE. Leuchten, die sowohl durch unsere wirtschaftliche und zuverlässige LED-Technik als auch durch ein faszinierendes Zusammenspiel der Metalllackierungen überzeugen.

Wir bieten diese Leuchten in sechs Farbkombinationen an – Sie wählen, passend zu Ihrem Interieur, zwischen einer samt-schwarzen oder samtweißen Außenlackierung und drei Innenfarbtönen: aluminium-, kupfer- oder messingfarben. Gerade im beleuchteten Zustand entfalten die metallischen Innenfarbtöne im Kontrast zur Außenlackierung ihre ganze Schönheit.

Eine Übersicht über weitere Leuchten der Serie STUDIO LINE finden Sie auf Seite 4.

Metallgehäuse Einbrennlackierung samt-schwarz oder samtweiß  
Innenfarbton in 3 Oberflächen erhältlich

BEGA AC-Modul · Technische Daten BEGA AC-Modul auf Seite 322

Farbwiedergabeindex (CRI) > 80

Leuchten, die durch 50 000 Stunden Mindestlebensdauer der LED und 20 Jahre Nachkaufgarantie der LED-Module überzeugen.

LED-Farbtemperatur: 3000 K – Bestellnummer + **K3**

Der in der Tabelle angegebene Leuchten-Lichtstrom und die Leuchten-Anschlussleistung können sich, bedingt durch den technischen Fortschritt, ändern.

Die Datenblätter auf unserer Website geben für jede Leuchte Auskunft über die aktuellen Werte sowie über die LED-Lebensdauer.

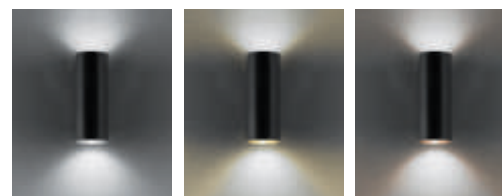

Je nach Oberflächenfarbe der Innenseite der Leuchten ergibt sich eine neutrale oder warme Farbtemperatur des Lichts.



Wählen Sie den gewünschten Innenfarbton durch Ändern der Kennziffer.



Innenfarbton aluminium matt  
Kennziffer .2



Innenfarbton messing matt  
Kennziffer .4



Innenfarbton kupfer matt  
Kennziffer .6



Innenfarbton **aluminium matt** · Kennziffer **.2**

samtschwarz	samtweiß	LED	Netzteil	EEK	A	B	C
<b>50 130.2</b>	<b>50 347.2</b>	12 W 380 lm	AC-Modul	A++	80	210	110
<b>50 212.2</b>	<b>50 348.2</b>	16 W 595 lm	AC-Modul	A++	100	250	130

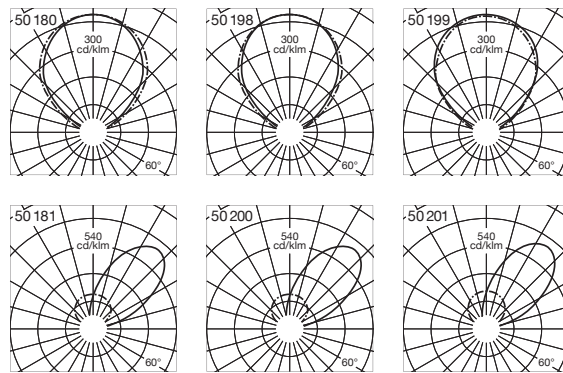

### LED-Wandfluter

Symmetrische oder asymmetrische Lichtstärkeverteilung

LED-Wandfluter mit kompakten Abmessungen und hohen Lichtleistungen. Wahlweise mit symmetrischer oder asymmetrischer Lichtstärkeverteilung. Die Leuchten mit symmetrischer Lichtstärkeverteilung dienen der Beleuchtung von Wandflächen. Der Befestigungsgrund wird dabei zugleich als Reflexionsfläche genutzt.

Die Leuchten mit asymmetrischer Lichtstärkeverteilung beleuchten, je nach Ausstrahlrichtung, vorrangig die an die Montagefläche grenzenden Flächen wie Decken oder Gewölbe.

Metallgehäuse in 3 Oberflächen erhältlich · Sicherheitsglas

Reflektor aus eloxiertem Reinstaluminium

Leuchten mit on/off-Netzteil oder DALI steuerbarem Netzteil

Farbwiedergabeindex (CRI) > 90

Leuchten, die durch die Wahlmöglichkeit der Farbtemperatur, 50 000 Stunden Mindestlebensdauer der LED und 20 Jahre Nachkaufgarantie der LED-Module überzeugen.

LED-Farbtemperatur: 3000 K – Bestellnummer + **K3** oder 4000 K – Bestellnummer + **K4**

Der in der Tabelle angegebene Leuchten-Lichtstrom und die Leuchten-Anschlussleistung können sich, bedingt durch den technischen Fortschritt, ändern.

Die Datenblätter auf unserer Website geben für jede Leuchte Auskunft über die aktuellen Werte sowie über die LED-Lebensdauer und den Lichtstrom, bezogen auf die jeweilige Farbtemperatur.



Wählen Sie die gewünschte Oberfläche durch Ändern der Kennziffer.



Einbrennlackierung samtweiß  
Kennziffer .1



Einbrennlackierung palladium  
Kennziffer .4



Einbrennlackierung  
samtsschwarz · Kennziffer .5

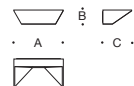

**symmetrisch · Einbrennlackierung samtweiß · Kennziffer .1**

	LED		Netzteil	EEK	A	B	C	AC/DC
<b>50 180.1</b>	12,8 W	940 lm	on/off	A++	200	60	120	✓
<b>50 198.1</b>	19,4 W	1530 lm	DALI	A++	260	70	160	✓
<b>50 199.1</b>	38,0 W	3500 lm	DALI	A++	320	105	190	✓



**asymmetrisch · Einbrennlackierung samtweiß · Kennziffer .1**

	LED		Netzteil	EEK	A	B	C	AC/DC
<b>50 181.1</b>	12,8 W	1100 lm	on/off	A++	200	60	120	✓
<b>50 200.1</b>	19,4 W	1725 lm	DALI	A++	260	70	160	✓
<b>50 201.1</b>	38,0 W	2820 lm	DALI	A++	320	105	190	✓



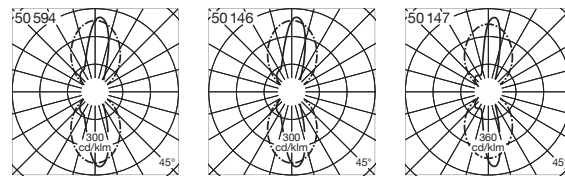

### LED-Wandfluter

Zweiseitiger Lichtaustritt

Kompakte, leistungsfähige und wirtschaftliche LED-Wandfluter, die ihr Licht nach oben und unten auf der Wand verteilen.

Ein Reflektor im Inneren des Gehäuses lenkt das Licht blendfrei auf die Befestigungsfläche. Leuchten in verschiedenen Größen und drei Oberflächen ermöglichen Ihnen die Abstimmung auf die jeweilige Raum- und Beleuchtungssituation.

Metallgehäuse in 3 Oberflächen erhältlich · innen weißes Kristallglas

Reflektor aus eloxiertem Reinstaluminium

Leuchten wahlweise mit on/off-Netzteil oder DALI steuerbarem Netzteil

Farbwiedergabeindex (CRI) > 90

Leuchten, die durch die Wahlmöglichkeit der Farbtemperatur, 50 000 Stunden Mindestlebensdauer der LED und 20 Jahre Nachkaufgarantie der LED-Module überzeugen.

LED-Farbtemperatur: 3000 K – Bestellnummer + **K3** oder 4000 K – Bestellnummer + **K4**

Der in der Tabelle angegebene Leuchten-Lichtstrom und die Leuchten-Anschlussleistung können sich, bedingt durch den technischen Fortschritt, ändern.

Die Datenblätter auf unserer Website geben für jede Leuchte Auskunft über die aktuellen Werte sowie über die LED-Lebensdauer und den Lichtstrom, bezogen auf die jeweilige Farbtemperatur.

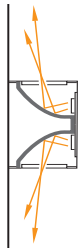

Wählen Sie die gewünschte Oberfläche durch Ändern der Kennziffer.



Einbrennlackierung samtweiß  
Kennziffer .1



Einbrennlackierung palladium  
Kennziffer .4



Einbrennlackierung  
samtsschwarz · Kennziffer .5



Einbrennlackierung samtweiß · Kennziffer .1

	LED	Netztei	EEK	A	B	C	AC/DC
<b>50 594.1</b>	25,2 W 2245 lm	on/off	A++	250	110	76	✓
<b>50 146.1</b>	25,2 W 2245 lm	DALI	A++	250	110	76	✓
<b>50 147.1</b>	33,6 W 3225 lm	DALI	A++	320	110	76	✓



#### **LED-Wandleuchten** Einseitiger Lichtaustritt

Kompakte LED-Wandleuchten für unterschiedliche Montagehöhen.  
Leuchten in verschiedenen Abmessungen und Lichtleistungen.  
Als Einzelleuchten zur Kennzeichnung von Gefahrenpunkten zum Beispiel an Treppen und Stufen oder in Reihung für die Beleuchtung von Fluren und Gängen im öffentlichen und privaten Bereich.  
Leuchten mit geringen Anschlussleistungen, die sowohl durch ihre dauerhafte LED-Technik als auch durch ihre Ästhetik überzeugen.

Metallgehäuse in 2 Oberflächen erhältlich · innen weißes Sicherheitsglas  
on/off-Netzteil · Farbwiedergabeindex (CRI) > 90

Leuchten, die durch die Wahlmöglichkeit der Farbtemperatur, 50000 Stunden Mindestlebensdauer der LED und 20 Jahre Nachkaufgarantie der LED-Module überzeugen.  
LED-Farbtemperatur: 3000 K – Bestellnummer + **K3** oder 4000 K – Bestellnummer + **K4**

Der in der Tabelle angegebene Leuchten-Lichtstrom und die Leuchten-Anschlussleistung können sich, bedingt durch den technischen Fortschritt, ändern.  
Die Datenblätter auf unserer Website geben für jede Leuchte Auskunft über die aktuellen Werte sowie über die LED-Lebensdauer und den Lichtstrom, bezogen auf die jeweilige Farbtemperatur.



Wählen Sie die gewünschte Oberfläche durch Ändern der Kennziffer.



Einbrennlackierung weiß  
Kennziffer .1



Edelstahl · Kennziffer .2

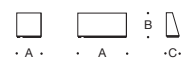

Einbrennlackierung weiß · Kennziffer .1

	LED	Netzteile	EEK	A	B	C	AC/DC
<b>78 047.1</b>	3,4 W	190 lm	on/off	A++	90	100	55 ✓
<b>78 052.1</b>	6,2 W	340 lm	on/off	A++	175	100	55 ✓
<b>50 071.1</b>	8,0 W	645 lm	on/off	A++	175	100	55 ✓



Wählen Sie die gewünschte Oberfläche durch Ändern der Kennziffer.



Einbrennlackierung weiß  
Kennziffer .1



Edelstahl · Kennziffer .2



Chrom · Kennziffer .3





### LED-Wandleuchten

Zweiseitiger Lichtaustritt

Kompakt und wirtschaftlich sind diese Leuchten, die ihr Licht nach oben und unten auf der Wand verteilen.

Zwei Kristallgläser veredeln die präzisen Gehäuse aus gegossenem Aluminium und prägen den unverwechselbaren Charakter der Leuchten.

Verschiedene Größen und Oberflächen ermöglichen Ihnen die Abstimmung auf die jeweilige Raum- und Beleuchtungssituation.

Metallgehäuse in 3 Oberflächen erhältlich · innen weißes Kristallglas  
on/off-Netzteil · Farbwiedergabeindex (CRI) > 90

Leuchten, die durch die Wahlmöglichkeit der Farbtemperatur, 50 000 Stunden Mindestlebensdauer der LED und 20 Jahre Nachkaufgarantie der LED-Module überzeugen.

LED-Farbtemperatur:

3000 K – Bestellnummer + **K3** oder 4000 K – Bestellnummer + **K4**

Der in der Tabelle angegebene Leuchten-Lichtstrom und die Leuchten-Anschlussleistung können sich, bedingt durch den technischen Fortschritt, ändern.

Die Datenblätter auf unserer Website geben für jede Leuchte Auskunft über die aktuellen Werte sowie über die LED-Lebensdauer und den Lichtstrom, bezogen auf die jeweilige Farbtemperatur.



Einbrennlackierung weiß · Kennziffer .1

	LED	Netzteil	EEK	A	B	C	AC/DC
<b>23 013.1</b>	6,0 W 220 lm	on/off	A++	90	105	55	✓
<b>23 015.1</b>	10,5 W 470 lm	on/off	A++	175	105	55	✓
<b>50 072.1</b>	15,6 W 710 lm	on/off	A++	175	105	55	✓



#### **LED-Wandleuchten** Zweiseitiger Lichtaustritt

Kompakte LED-Wandleuchten mit Lichtaustritt in zwei Richtungen. Dickwandige brillante Kristallgläser prägen die Gestalt dieser Leuchten. Ob als Einzeleuchte oder in Reihen angeordnet: Sie beleuchten und akzentuieren viele Situationen im Raum.

Unterschiedliche Oberflächen, Lichtleistungen und Abmessungen ermöglichen Ihnen die Abstimmung auf die jeweilige Raum- und Beleuchtungssituation.

Metallgehäuse in 3 Oberflächen erhältlich · innen weißes Kristallglas  
Leuchten mit on/off-Netzteil oder DALI steuerbarem Netzteil  
Farbwiedergabeindex (CRI) > 90

Leuchten, die durch die Wahlmöglichkeit der Farbtemperatur, 50 000 Stunden Mindestlebensdauer der LED und 20 Jahre Nachkaufgarantie der LED-Module überzeugen.

LED-Farbtemperatur:

3000 K – Bestellnummer + **K3** oder 4000 K – Bestellnummer + **K4**

Der in der Tabelle angegebene Leuchten-Lichtstrom und die Leuchten-Anschlussleistung können sich, bedingt durch den technischen Fortschritt, ändern.

Die Datenblätter auf unserer Website geben für jede Leuchte Auskunft über die aktuellen Werte sowie über die LED-Lebensdauer und den Lichtstrom, bezogen auf die jeweilige Farbtemperatur.

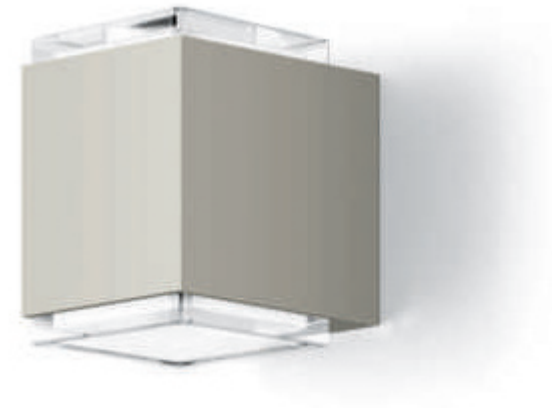

Wählen Sie die gewünschte Oberfläche durch Ändern der Kennziffer.



Einbrennlackierung weiß  
Kennziffer .1



Einbrennlackierung palladium  
Kennziffer .4



Einbrennlackierung  
samtsschwarz · Kennziffer .5

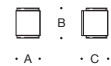

Einbrennlackierung weiß · Kennziffer .1

	LED	Netzteile	EEK	A	B	C	AC/DC
<b>50 063.1</b>	9,5 W 515 lm	on/off	A <sup>++</sup>	90	120	100	✓
<b>50 064.1</b>	19,5 W 955 lm	DALI	A <sup>++</sup>	120	150	130	✓



Die Leuchten können in jeder Brennlage montiert werden.

#### **LED-Wandleuchten**

Einseitiger Lichtaustritt

Klein, kompakt und wirtschaftlich sind diese LED-Wandleuchten, die ihr Licht je nach Montagerichtung nach oben oder unten auf der Wand verteilen.

Handwerklich gefertigte Kristallgläser veredeln die präzisen Gehäuse aus gegossenem Aluminium und sorgen für eine angenehme Beleuchtung mit brillanten Akzenten.

Verschiedene Formen, Oberflächen, Lichtleistungen und Abmessungen ermöglichen die Abstimmung auf die jeweilige Raum- und Beleuchtungssituation.

Die Leuchten können in jeder Brennlage montiert werden.

Metallgehäuse in 3 Oberflächen erhältlich · innen weißes Kristallglas  
on/off-Netzteil · Farbwiedergabeindex (CRI) > 90

Leuchten, die durch die Wahlmöglichkeit der Farbtemperatur, 50 000 Stunden Mindestlebensdauer der LED und 20 Jahre Nachkaufgarantie der LED-Module überzeugen.

LED-Farbtemperatur: 3000 K – Bestellnummer + **K3** oder 4000 K – Bestellnummer + **K4**

Der in der Tabelle angegebene Leuchten-Lichtstrom und die Leuchten-Anschlussleistung können sich, bedingt durch den technischen Fortschritt, ändern.

Die Datenblätter auf unserer Website geben für jede Leuchte Auskunft über die aktuellen Werte sowie über die LED-Lebensdauer und den Lichtstrom, bezogen auf die jeweilige Farbtemperatur.



Wählen Sie die gewünschte Oberfläche durch Ändern der Kennziffer.



Einbrennlackierung weiß  
Kennziffer .1



Edelstahl · Kennziffer .2



Chrom · Kennziffer .3

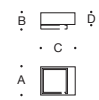

Einbrennlackierung weiß · Kennziffer .1

	LED	Netzteile	EEK	A	B	C	D	AC/DC	
<b>23 374.1</b>	5,7 W	120 lm	on/off	A++	95	65	130	50	✓



Einbrennlackierung weiß · Kennziffer .1

	LED	Netzteile	EEK	A	B	C	D	AC/DC	
<b>23 263.1</b>	3,0 W	60 lm	on/off	A++	80	55	125	45	✓
<b>23 264.1</b>	5,7 W	160 lm	on/off	A++	100	65	145	50	✓





### LED-Wandleuchten

Freistrahlend

Freistrahkende LED-Wandleuchten für eine Vielzahl von Anwendungen im Innenraum. Mundgeblasene dreischichtige Opalgläser, in denen eine hauchdünne Opalschicht zwischen zwei Kristallglasschichten eingeschmolzen ist, bewirken eine weiche Verteilung des Lichts mit hohem Sehkomfort. Sanft im Glas eingebettete Metallblenden in unterschiedlichen Oberflächen tragen und akzentuieren die Leuchtengläser. Einzeln oder in Gruppen eignen sich diese Leuchten mit ihrer eindrucksvollen Kontrastwirkung für die gute Gestaltung des Innenraums mit stimmungsvollem Licht.

Metallblende in 3 Oberflächen erhältlich · Opalglas  
Leuchten mit on/off-Netzteil oder DALI steuerbarem Netzteil  
Farbwiedergabeindex (CRI) >90

Leuchten, die durch die Wahlmöglichkeit der Farbtemperatur, 50 000 Stunden Mindestlebensdauer der LED und 20 Jahre Nachkaufgarantie der LED-Module überzeugen.  
LED-Farbtemperatur: 3000 K – Bestellnummer + **K3** oder 4000 K – Bestellnummer + **K4**

Der in der Tabelle angegebene Leuchten-Lichtstrom und die Leuchten-Anschlussleistung können sich, bedingt durch den technischen Fortschritt, ändern.  
Die Datenblätter auf unserer Website geben für jede Leuchte Auskunft über die aktuellen Werte sowie über die LED-Lebensdauer und den Lichtstrom, bezogen auf die jeweilige Farbtemperatur.



Wählen Sie die gewünschte Oberfläche durch Ändern der Kennziffer.



Einbrennlackierung weiß  
Kennziffer .1



Chrom · Kennziffer .3



Einbrennlackierung  
samtsschwarz · Kennziffer .5



**abgerundet** · Metallblende Einbrennlackierung weiß · Kennziffer .1

	LED		Netzteil	EEK	A	B	AC/DC
<b>12 209.1</b>	10,5 W	550 lm	on/off	A <sup>++</sup>	200	50	—
<b>12 210.1</b>	20,0 W	1170 lm	DALI	A <sup>++</sup>	320	60	✓



**zylindrisch** · Metallblende Einbrennlackierung weiß · Kennziffer .1

	LED		Netzteil	EEK	A	B	AC/DC
<b>50 093.1</b>	10,5 W	525 lm	on/off	A <sup>++</sup>	200	50	—
<b>50 094.1</b>	20,0 W	1185 lm	DALI	A <sup>++</sup>	320	60	✓



· 340 ·



· 390 ·



· 470 ·

### LED-Wandleuchten

Schutzart IP 44

LED-Wandleuchten mit beeindruckenden Leuchtengläsern. Wie in klares Kristallglas eingebettet wirkt der weiße Innenkörper des Glases. Diese Verschmelzung sorgt für angenehm sanftes Licht mit einem besonderen Glanzeffekt. Scheinbar ohne Leuchtengehäuse erzeugen die Leuchten ihr beeindruckendes Lichtspiel. Als Einzelleuchte oder in Formation bietet diese „Licht aus Glas“-Serie eine leuchtende Bereicherung für jeden Innenraum.

Schutzart IP 44 · Metallarmatur Einbrennlackierung weiß · Kristall-Opal-Glas  
DALI steuerbar · Farbwiedergabeindex (CRI) >90

Leuchten, die durch die Wahlmöglichkeit der Farbtemperatur, 50000 Stunden Mindestlebensdauer der LED und 20 Jahre Nachkaufgarantie der LED-Module überzeugen.  
LED-Farbtemperatur: 3000 K – Bestellnummer + **K3** oder 4000 K – Bestellnummer + **K4**

Der in der Tabelle angegebene Leuchten-Lichtstrom und die Leuchten-Anschlussleistung können sich, bedingt durch den technischen Fortschritt, ändern.  
Die Datenblätter auf unserer Website geben für jede Leuchte Auskunft über die aktuellen Werte sowie über die LED-Lebensdauer und den Lichtstrom, bezogen auf die jeweilige Farbtemperatur.

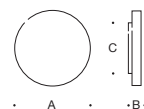

	LED		Netzteil	EEK	A	B	AC/DC
<b>67 718</b>	18,9 W	1295 lm	DALI	A++	340	85	✓
<b>67 719</b>	29,4 W	2110 lm	DALI	A+	390	90	✓
<b>23 315</b>	43,5 W	2825 lm	DALI	A++	470	100	✓



#### **LED-Wandleuchten** Zweiseitiger Lichtaustritt

Wirtschaftliche LED-Wandleuchten, die ihr Licht nach oben und unten auf der Wand verteilen. Die innen weißen Kristallgläser veredeln die präzisen Gehäuse aus gegossenem Aluminium und prägen den unverwechselbaren Charakter der Leuchten. Verschiedene Oberflächen, Lichtleistungen und Abmessungen ermöglichen Ihnen die Abstimmung auf die jeweilige Raum- und Beleuchtungssituation.

Metallgehäuse in 3 Oberflächen erhältlich · innen weißes Kristallglas  
on/off-Netzteil · Farbwiedergabeindex (CRI) > 90

Leuchten, die durch die Wahlmöglichkeit der Farbtemperatur, 50000 Stunden Mindestlebensdauer der LED und 20 Jahre Nachkaufgarantie der LED-Module überzeugen.  
LED-Farbtemperatur: 3000 K – Bestellnummer + **K3** oder 4000 K – Bestellnummer + **K4**

Der in der Tabelle angegebene Leuchten-Lichtstrom und die Leuchten-Anschlussleistung können sich, bedingt durch den technischen Fortschritt, ändern.  
Die Datenblätter auf unserer Website geben für jede Leuchte Auskunft über die aktuellen Werte sowie über die LED-Lebensdauer und den Lichtstrom, bezogen auf die jeweilige Farbtemperatur.





Wählen Sie die gewünschte Oberfläche durch Ändern der Kennziffer.



Einbrennlackierung weiß  
Kennziffer .1



Edelstahl · Kennziffer .2



Chrom · Kennziffer .3



Einbrennlackierung weiß · Kennziffer .1								
	LED	Netzteil	EEK	A	B	C	AC/DC	
<b>12 282.1</b>	10,7 W	390 lm	on/off	A++	200	60	110	✓
<b>12 283.1</b>	15,7 W	690 lm	on/off	A++	300	60	130	✓



#### **LED-Wandleuchten**

Zweiseitiger Lichtaustritt

Wirtschaftliche LED-Wandleuchten, die ihr Licht nach oben und unten auf der Wand verteilen. Zwei Kristallgläser veredeln die präzisen Gehäuse aus gegossenem Aluminium und prägen den unverwechselbaren Charakter der Leuchten.

Verschiedene Oberflächen, Lichtleistungen und Abmessungen ermöglichen Ihnen die Abstimmung auf die jeweilige Raum- und Beleuchtungssituation.

Metallgehäuse in 2 Oberflächen erhältlich · innen weißes Kristallglas  
on/off-Netzteil · Farbwiedergabeindex (CRI) > 90

Leuchten, die durch die Wahlmöglichkeit der Farbtemperatur, 50 000 Stunden Mindestlebensdauer der LED und 20 Jahre Nachkaufgarantie der LED-Module überzeugen.

LED-Farbtemperatur: 3000 K – Bestellnummer + **K3** oder 4000 K – Bestellnummer + **K4**

Der in der Tabelle angegebene Leuchten-Lichtstrom und die Leuchten-Anschlussleistung können sich, bedingt durch den technischen Fortschritt, ändern.

Die Datenblätter auf unserer Website geben für jede Leuchte Auskunft über die aktuellen Werte sowie über die LED-Lebensdauer und den Lichtstrom, bezogen auf die jeweilige Farbtemperatur.



Wählen Sie die gewünschte Oberfläche durch Ändern der Kennziffer.



Einbrennlackierung weiß  
Kennziffer .1



Einbrennlackierung palladium  
Kennziffer .4



Einbrennlackierung weiß · Kennziffer .1								
	LED	Netzteile	EEK	A	B	C	AC/DC	
<b>12 277.1</b>	10,7 W	590 lm	on/off	A++	200	60	110	✓
<b>12 278.1</b>	15,7 W	895 lm	on/off	A++	300	60	110	✓



PRIMA

### LED-Wandleuchten

Freistrahlend oder abgeblendet

Leuchten der Serie PRIMA sind konzipiert für Anwendungen, bei denen verlässliche Technik und hohe Kosteneffizienz gefragt sind. Leuchten für den universellen Einsatz. Kompakt, wirtschaftlich und vielseitig – natürlich mit dauerhafter LED-Technik. LED-Leuchten, freistrahlend oder mit Metallblenden in verschiedenen Oberflächen, die nach vorn entblenden und das Licht nach oben und unten lenken. Wandleuchten mit mundgeblasenen Opalgläsern, die durch ihr angenehmes Licht überzeugen. Einzeln oder in Gruppen eignen sich diese Leuchten mit ihrer schönen Kontrastwirkung für die gute Gestaltung des Innenraums mit stimmungsvollem Licht.

Metallarmatur Einbrennlackierung weiß · Opalglas seidenmatt  
 50 264 · 50 265 Metallblende in 3 Oberflächen erhältlich  
 BEGA AC-Modul · Technische Daten auf Seite 322 · Farbwiedergabeindex (CRI) > 80

Leuchten, die durch 50 000 Stunden Mindestlebensdauer der LED und 20 Jahre Nachkaufgarantie der LED-Module überzeugen.

LED-Farbtemperatur: 3000K – Bestellnummer + **K3**

Der in der Tabelle angegebene Leuchten-Lichtstrom und die Leuchten-Anschlussleistung können sich, bedingt durch den technischen Fortschritt, ändern. Die Datenblätter auf unserer Website geben für jede Leuchte Auskunft über die aktuellen Werte sowie über die LED-Lebensdauer.



freistrahlend

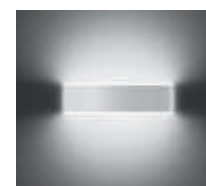

abgeblendet



Wählen Sie die gewünschte Oberfläche durch Ändern der Kennziffer.



Einbrennlackierung weiß  
Kennziffer .1



Edelstahl · Kennziffer .2



Edelstahl poliert  
Kennziffer .3



#### freistrahlend

	LED		Netzteil	EEK	A	B	C
<b>50 262</b>	12 W	905 lm	AC-Modul	A++	250	100	110
<b>50 263</b>	24 W	1745 lm	AC-Modul	A++	350	100	125

#### abgeblendet · Einbrennlackierung weiß · Kennziffer .1

	LED		Netzteil	EEK	A	B	C
<b>50 264.1</b>	12 W	510 lm	AC-Modul	A++	255	100	110
<b>50 265.1</b>	24 W	1280 lm	AC-Modul	A++	355	100	125





· 230 ·



· 270 ·



· 320 ·

### Wandleuchten

Freistrahlend

Freistrahkende Leuchten in verschiedenen Größen mit LED und für Leuchtstofflampen. Effiziente Leuchten, die scheinbar nur aus Glas bestehen.

Ein handwerklich gefertigtes Kristallglas mit außergewöhnlich großen Materialstärken ist die einzig sichtbare Komponente dieser Leuchtenserie. Wie in klares Kristallglas eingebettet wirkt der weiße Innenkörper des Glases, dies sorgt für ein angenehm sanftes Licht mit besonderen Glanzeffekten.

Metallarmatur Einbrennlackierung weiß · innen weißes Kristallglas  
LED-Leuchten: BEGA AC-Modul · Technische Daten auf Seite 322  
Farbwiedergabeindex (CRI) > 80

Die LED-Leuchten dieser Seite überzeugen durch 50000 Stunden Mindestlebensdauer der LED und 20 Jahre Nachkaufgarantie der LED-Module.

LED-Farbtemperatur: 3000K – Bestellnummer + **K3**

Der in der Tabelle angegebene Leuchten-Lichtstrom und die Leuchten-Anschlussleistung können sich, bedingt durch den technischen Fortschritt, ändern.

Die Datenblätter auf unserer Website geben für jede Leuchte Auskunft über die aktuellen Werte sowie über die LED-Lebensdauer und den Lichtstrom, bezogen auf die jeweilige Farbtemperatur.



	LED		Netzteil	EEK	A	B	C	AC/DC
<b>50 210</b>	16 W	1145 lm	AC-Modul	A++	270	110	115	—
<b>50 211</b>	24 W	1535 lm	AC-Modul	A++	320	130	115	—
	Leuchtmittel		Sockel					
<b>89 660</b>	1 TC-TELI	18 W	GX24 q-2	A-B	230	95	105	✓
<b>89 661</b>	1 TC-TELI	26 W	GX24 q-3	A-B	270	110	115	✓
<b>89 662</b>	1 TC-TELI	42 W	GX24 q-4	A-B	320	130	115	✓



• 235 •



• 275 •



• 320 •

## Wandleuchten

Freistrahlend

Freistrahkende Leuchten in verschiedenen Größen mit LED und für Leuchtstofflampen.  
Ein handwerklich gefertigtes Kristallglas mit außergewöhnlich großen Materialstärken ist die einzig sichtbare Komponente dieser Leuchtenserie. Wie in klares Kristallglas eingebettet wirkt der weiße Innenkörper des Glases, dies sorgt für ein angenehm sanftes Licht mit besonderen Glanzeffekten.

Metallarmatur Einbrennlackierung weiß · innen weißes Kristallglas  
LED-Leuchten: BEGA AC-Modul · Technische Daten auf Seite 322  
Farbwiedergabeindex (CRI) > 80

Die LED-Leuchten dieser Seite überzeugen durch 50 000 Stunden Mindestlebensdauer der LED und 20 Jahre Nachkaufgarantie der LED-Module.  
LED-Farbtemperatur: 3000K – Bestellnummer + **K3**

Der in der Tabelle angegebene Leuchten-Lichtstrom und die Leuchten-Anschlussleistung können sich, bedingt durch den technischen Fortschritt, ändern.  
Die Datenblätter auf unserer Website geben für jede Leuchte Auskunft über die aktuellen Werte sowie über die LED-Lebensdauer und den Lichtstrom, bezogen auf die jeweilige Farbtemperatur.

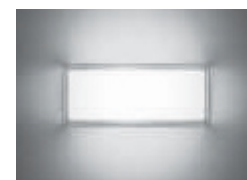

innen weißes Kristallglas



	LED		Netzteil	EEK	A	B	C	AC/DC
<b>50 207</b>	16 W	1150 lm	AC-Modul	A <sup>++</sup>	275	115	110	—
<b>50 208</b>	24 W	1600 lm	AC-Modul	A <sup>++</sup>	320	135	115	—
	Leuchtmittel		Sockel					
<b>89 663</b>	1 TC-TELI	18 W	GX24 q-2	A-B	235	100	100	✓
<b>89 664</b>	1 TC-TELI	26 W	GX24 q-3	A-B	275	115	110	✓
<b>89 665</b>	1 TC-TELI	42 W	GX24 q-4	A-B	320	135	115	✓



## Wandleuchten

Freistrahlend

Freistrahkende Leuchten in verschiedenen Größen mit LED und für Leuchtstofflampen.  
Offene Wandleuchten mit rechteckigem Glasquerschnitt und einer faszinierenden Lichtgrafik.  
Mundgeblasene Leuchtengläser aus dreischichtigem Opalglas machen diese Leuchten zu ästhetischen Gestaltungsmitteln der Innenarchitektur. Solide und zuverlässige Lichtwerkzeuge, die über lange Betriebszeiträume sehr wirtschaftlich ihren Dienst leisten.

Glashalterung Aluminium matt · Opalglas seidenmatt

LED-Leuchten: Leuchten mit BEGA AC-Modul, on/off-Netzteil oder DALI steuerbarem Netzteil

Technische Daten BEGA AC-Modul auf Seite 322

Farbwiedergabeindex (CRI) > 90 · 50 137.2 Farbwiedergabeindex (CRI) > 80

Die LED-Leuchten dieser Seite überzeugen durch die Wahlmöglichkeit der Farbtemperatur,  
50 000 Stunden Mindestlebensdauer der LED und 20 Jahre Nachkaufgarantie der LED-Module.

LED-Farbtemperatur: 3000 K – Bestellnummer + **K3** oder 4000 K – Bestellnummer + **K4**

50 137.2 3000 K – Bestellnummer + **K3**

Der in der Tabelle angegebene Leuchten-Lichtstrom und die Leuchten-Anschlussleistung können sich,  
bedingt durch den technischen Fortschritt, ändern.

Die Datenblätter auf unserer Website geben für jede Leuchte Auskunft über die aktuellen Werte sowie  
über die LED-Lebensdauer und den Lichtstrom, bezogen auf die jeweilige Farbtemperatur.







A	B	C	D	AC/DC	LED		Netzteil	EEK	A	B	C	D	AC/DC
					Leuchtmittel	Socket							
50 137.2	12,0 W	880 lm	AC-Modul	A++	100	175	90	35	—				
50 138.2	15,0 W	1115 lm	on/off	A++	100	290	115	35	✓				
50 139.2	19,0 W	1570 lm	DALI	A++	100	425	115	35	✓				
50 140.2	22,8 W	1840 lm	DALI	A++	100	560	115	35	✓				
89 678.2	1 TC-SEL	11 W	2 G7	A - B	100	290	115	35	✓				
89 679.2	1 TC-L	24 W	2 G11	A - B	100	425	115	35	✓				
89 680.2	1 TC-L	36 W	2 G11	A - B	100	560	115	35	✓				



### LED-Wandleuchten

Freistrahlend

LED-Wandleuchten mit mundgeblasenen Opalgläsern in verschiedenen Größen, die durch eine angenehme Lichtwirkung beeindrucken. Hochwertige Leuchten und langlebige Gestaltungsmittel der Innenarchitektur für eine anspruchsvolle Gestaltung mit Licht sowie höchste Lichtqualität im Innenraum.

50 066.2 Metallarmatur Oberfläche Edelstahl  
 50 105.2 · 50 106.2 Metallarmatur Aluminium matt  
 Opalglas seidenmatt

BEGA AC-Modul · Technische Daten auf Seite 322 · Farbwiedergabeindex (CRI) > 80

Leuchten, die durch 50 000 Stunden Mindestlebensdauer der LED und 20 Jahre Nachkaufgarantie der LED-Module überzeugen.

LED-Farbtemperatur: 3000 K – Bestellnummer + **K3**

Der in der Tabelle angegebene Leuchten-Lichtstrom und die Leuchten-Anschlussleistung können sich, bedingt durch den technischen Fortschritt, ändern.

Die Datenblätter auf unserer Website geben für jede Leuchte Auskunft über die aktuellen Werte sowie über die LED-Lebensdauer.

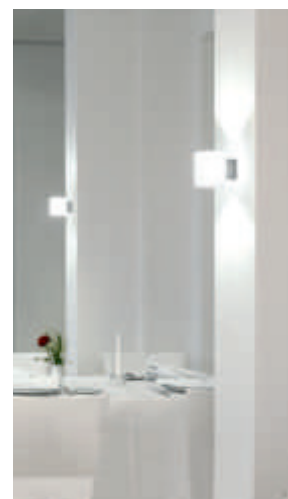



	LED	Netzteil	EEK	A	B	C
<b>50 066.2</b>	12 W 980 lm	AC-Modul	A++	140	170	170

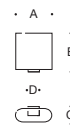

	LED		Netzteil	EEK	A	B	C	D
<b>50 105.2</b>	12 W	945 lm	AC-Modul	A++	150	160	90	60
<b>50 106.2</b>	32 W	2455 lm	AC-Modul	A++	210	220	90	60



### LED-Wandleuchten

Freistrahlend

Freistrahkende LED-Leuchten in verschiedenen Längen. Leuchten mit geringer Ausladung und mit mundgeblasenen seidenmatten Opalglassern, die durch ihr angenehmes Licht überzeugen. Einzelnen oder in Gruppen eignen sich diese Leuchten mit ihrer schönen Lichtwirkung für die gute Gestaltung des Innenraums mit stimmungsvollem Licht.

Metallarmatur Oberfläche Edelstahl · Opalglas seidenmatt  
BEGA AC-Modul · Technische Daten auf Seite 322 · Farbwiedergabeindex (CRI) > 80

Leuchten, die durch 50 000 Stunden Mindestlebensdauer der LED und 20 Jahre Nachkaufgarantie der LED-Module überzeugen.

LED-Farbtemperatur: 3000 K – Bestellnummer + **K3**

Der in der Tabelle angegebene Leuchten-Lichtstrom und die Leuchten-Anschlussleistung können sich, bedingt durch den technischen Fortschritt, ändern.  
Die Datenblätter auf unserer Website geben für jede Leuchte Auskunft über die aktuellen Werte sowie über die LED-Lebensdauer.



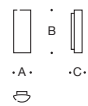

	LED		Netzteil	EEK	A	B	C
<b>50 065.2</b>	12 W	875 lm	AC-Modul	A++	140	170	90
<b>50 086.2</b>	24 W	1785 lm	AC-Modul	A++	140	350	90







## Wandleuchten

Freistrahlend

Freistrahkende Wandleuchten in zwei Größen mit LED oder für Lampen für Schraubsockel E 14 und E 27. Passende BEGA LED-Lampen finden Sie auf Seite 318.

Das Licht wird durch die nach oben offenen Gläser indirekt von der Wandfläche reflektiert. Die mundgeblasenen dreischichtigen Opalgläser bewirken zudem eine sehr weiche Verteilung des Lichts mit hohem Sehkomfort.

Leuchten für eine stilvolle Gestaltung mit Licht – einzeln oder in Gruppen.

Metallarmatur Einbrennlackierung weiß · Opalglas · Glasverschraubung Edelstahl

LED-Leuchten: BEGA AC-Modul · Technische Daten auf Seite 322

Farbwiedergabeindex (CRI) > 80

Leuchten, die durch 50 000 Stunden Mindestlebensdauer der LED und 20 Jahre Nachkaufgarantie der LED-Module überzeugen.

LED-Farbtemperatur: 3000K – Bestellnummer + **K3**

Der in der Tabelle angegebene Leuchten-Lichtstrom und die Leuchten-Anschlussleistung können sich, bedingt durch den technischen Fortschritt, ändern.

Die Datenblätter auf unserer Website geben für jede Leuchte Auskunft über die aktuellen Werte sowie über die LED-Lebensdauer.



	LED		Netzteil	EEK	A	B	C
<b>50 123</b>	12 W	855 lm	AC-Modul	A++	105	210	75
<b>50 124</b>	16 W	1280 lm	AC-Modul	A++	160	325	110
	Leuchtmittel		Sockel				
<b>89 097</b>	1 Lampe	60 W	E 14	A++-E	105	210	75
<b>89 098</b>	1 Lampe	100 W	E 27	A++-E	160	325	110

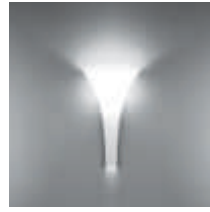

### LED-Wandleuchten Freistrahlend

Freistrahkende LED-Wandleuchten in verschiedenen Größen, die durch ihre eindrucksvolle Lichtwirkung überzeugen. Mundgeblasene dreischichtige Opalgäser, in denen eine hauchdünne Opalschicht zwischen zwei Kristallglasschichten eingeschmolzen ist, bewirken eine weiche Verteilung des Lichts mit hohem Sehkomfort. Die Linienführung des Glases und die unterschiedlichen Abstände zwischen Leuchtmittel und Glas erzeugen ein nuancenreiches Licht, das indirekt von der Wandfläche reflektiert wird.

Einzelnen oder in Gruppen eignen sich diese Leuchten für eine Vielzahl von Beleuchtungssituationen, für die gute Gestaltung und stimmungsvolles Licht gewünscht sind.

Metallarmatur Einbrennlackierung weiß · Opalglas · Glasverschraubung Edelstahl  
BEGA AC-Modul · Technische Daten auf Seite 322 · Farbwiedergabeindex (CRI) > 80

Leuchten, die durch 50 000 Stunden Mindestlebensdauer der LED und 20 Jahre Nachkaufgarantie der LED-Module überzeugen.

LED-Farbtemperatur: 3000 K – Bestellnummer + **K3**

Der in der Tabelle angegebene Leuchten-Lichtstrom und die Leuchten-Anschlussleistung können sich, bedingt durch den technischen Fortschritt, ändern.

Die Datenblätter auf unserer Website geben für jede Leuchte Auskunft über die aktuellen Werte sowie über die LED-Lebensdauer.

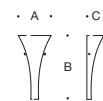

	LED		Netzteil	EEK	A	B	C
<b>50 131</b>	12 W	815 lm	AC-Modul	A++	195	350	95
<b>50 132</b>	16 W	1330 lm	AC-Modul	A++	235	440	115
<b>50 133</b>	32 W	2555 lm	AC-Modul	A++	320	560	160



## Wandleuchten

Freistrahlend

Freistrahkende Wandleuchten in zwei Größen mit LED oder für Lampen für Schraubsockel E 27. Passende BEGA LED-Lampen finden Sie auf Seite 318.

Leuchten, die durch ihre eindrucksvolle Lichtwirkung überzeugen. Mundgeblasene dreischichtige Opalgäser, in denen eine hauchdünne Opalschicht zwischen zwei Kristallglasschichten eingeschmolzen ist, bewirken eine weiche Verteilung des Lichts mit hohem Sehkomfort.

Die Linienführung des Glases und die unterschiedlichen Abstände zwischen Leuchtmittel und Glas erzeugen ein nuancenreiches Licht, das indirekt von der Wandfläche reflektiert wird.

Einzelnen oder in Gruppen eignen sich diese Leuchten für eine Vielzahl von Beleuchtungssituationen, für die gute Gestaltung und stimmungsvolles Licht gewünscht sind.

Metallarmatur Einbrennlackierung weiß · Opalglas · Glasverschraubung Edelstahl

LED-Leuchten: BEGA AC-Modul · Technische Daten auf Seite 322

Farbwiedergabeindex (CRI) > 80

Leuchten, die durch 50 000 Stunden Mindestlebensdauer der LED und 20 Jahre Nachkaufgarantie der LED-Module überzeugen.

LED-Farbtemperatur: 3000 K – Bestellnummer + **K3**

Der in der Tabelle angegebene Leuchten-Lichtstrom und die Leuchten-Anschlussleistung können sich, bedingt durch den technischen Fortschritt, ändern.

Die Datenblätter auf unserer Website geben für jede Leuchte Auskunft über die aktuellen Werte sowie über die LED-Lebensdauer.





	LED		Netzteil	EEK	A	B	C
<b>50 128</b>	24 W	1695 lm	AC-Modul	A++	155	320	100
<b>50 129</b>	32 W	2360 lm	AC-Modul	A++	175	370	110
	Leuchtmittel		Sockel				
<b>89 651</b>	1 Lampe	75 W	E 27	A++-E	155	320	100
<b>89 652</b>	1 Lampe	100 W	E 27	A++-E	175	370	110

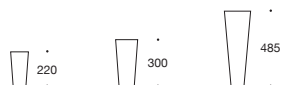

### LED-Wandleuchten Freistrahlend

Freistrahkende LED-Wandleuchten in verschiedenen Größen und vier Materialarten. Als Einzelleuchte an Wänden und Pfeilern oder in Gruppen sind sie gute Gestaltungselemente der Innenarchitektur. Solide und zuverlässige Lichtwerkzeuge, die über lange Betriebszeiträume ihren Dienst leisten.

Metallgehäuse in 4 Oberflächen erhältlich · Opalglas seidenmatt  
Leuchten mit BEGA AC-Modul oder DALI steuerbarem Netzteil  
Technische Daten BEGA AC-Modul auf Seite 322  
Farbwiedergabeindex (CRI) > 80 · 50 127 Farbwiedergabeindex (CRI) > 90

Leuchten, die durch 50 000 Stunden Mindestlebensdauer der LED und 20 Jahre Nachkaufgarantie der LED-Module überzeugen. LED-Farbtemperatur: 3000 K – Bestellnummer + **K3**  
50 127 LED-Farbtemperatur: 3000 K – Bestellnummer + **K3** oder 4000 K – Bestellnummer + **K4**

Der in der Tabelle angegebene Leuchten-Lichtstrom und die Leuchten-Anschlussleistung können sich, bedingt durch den technischen Fortschritt, ändern.  
Die Datenblätter auf unserer Website geben für jede Leuchte Auskunft über die aktuellen Werte sowie über die LED-Lebensdauer und den Lichtstrom, bezogen auf die jeweilige Farbtemperatur.





Wählen Sie die gewünschte Oberfläche durch Ändern der Kennziffer.



Einbrennlackierung weiß  
Kennziffer .1



Edelstahl · Kennziffer .2



Chrom · Kennziffer .3



Messing · Kennziffer .4



#### Einbrennlackierung weiß · Kennziffer .1

	LED		Netzteil	EEK	A	B	C	AC/DC
<b>50 125.1</b>	12,0 W	790 lm	AC-Modul	A++	130	220	90	—
<b>50 126.1</b>	24,0 W	1315 lm	AC-Modul	A++	160	300	100	—
<b>50 127.1</b>	22,7 W	1655 lm	DALI	A++	190	485	115	✓

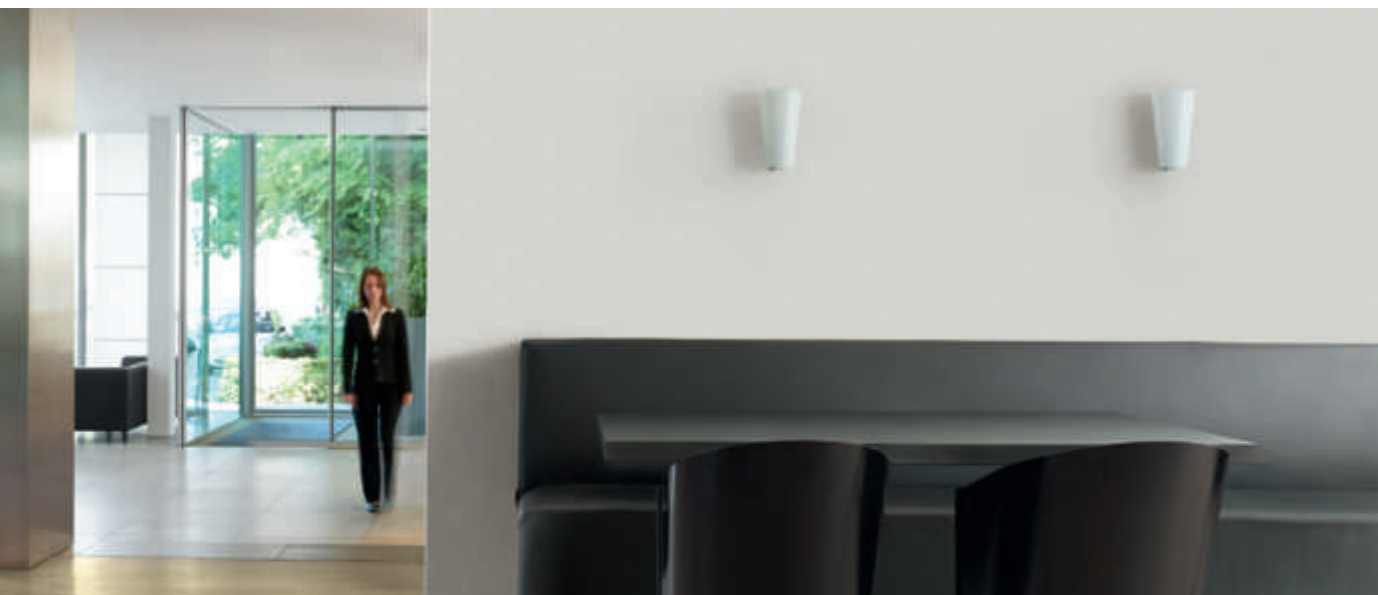

### **Wandleuchten** Freistrahlend

Freistrahkende Wandleuchten in verschiedenen Größen für Lampen für Schraubsockel E 27.  
Passende BEGA LED-Lampen finden Sie auf Seite 318.

Mit mundgeblasenen dreischichtigen Opalgäsern, in denen eine hauchdünne Opalschicht zwischen zwei Kristallglasschichten eingeschmolzen ist.

So entsteht ein hochtransparentes, aber undurchsichtiges Glas, welches das Licht sehr gleichmäßig verteilt.

Die große Oberfläche der Leuchtengläser erfüllt diesen Anspruch in ganz besonderer Weise.  
Solide und zuverlässige Lichtwerkzeuge, die über lange Betriebszeiträume ihren Dienst leisten.  
Perfekte Proportionen und beeindruckende Gläser machen die Leuchten zu langlebigen ästhetischen Gestaltungselementen der Innenarchitektur.

Metallarmatur Einbrennlackierung weißaluminium · Opalglas

Weitere technische Daten finden Sie im Produktdatenblatt der Leuchte auf unserer Website.





	Leuchtmittel	Socket	EEK	A	B	C
<b>89 511.2</b>	1 Lampe 75 W	E 27	A++-E	115	230	125
<b>89 512.2</b>	1 Lampe 100 W	E 27	A++-E	160	285	170
<b>89 513.2</b>	1 Lampe 150 W	E 27	A++-E	185	335	195



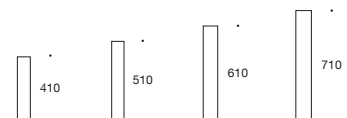

offene Wandleuchten mit  
hohem Wirkungsgrad  
Leuchtenarmatur  
Einbrennlackierung weiß



**LED-Wandleuchten mit hohen Lichtleistungen**  
Freistrahlend

Leistungsstarke freistrahkende LED-Leuchten. Offene Wandleuchten mit hohem Wirkungsgrad. Unterschiedliche Größen und Lichtleistungen sowie die langgestreckte Bauform zeichnen diese Leuchtenfamilie aus. Solide und zuverlässige Lichtwerkzeuge, die durch moderne LED-Technik und hochwertige Verarbeitung über lange Betriebszeiträume sehr wirtschaftlich ihren Dienst leisten.

Metallgehäuse Einbrennlackierung weiß · Opalglas · DALI steuerbar  
Farbwiedergabeindex (CRI) > 90

Leuchten, die durch die Wahlmöglichkeit der Farbtemperatur, 50 000 Stunden Mindestlebensdauer der LED und 20 Jahre Nachkaufgarantie der LED-Module überzeugen.  
LED-Farbtemperatur: 3000 K – Bestellnummer + **K3** oder 4000 K – Bestellnummer + **K4**

Der in der Tabelle angegebene Leuchten-Lichtstrom und die Leuchten-Anschlussleistung können sich, bedingt durch den technischen Fortschritt, ändern.  
Die Datenblätter auf unserer Website geben für jede Leuchte Auskunft über die aktuellen Werte sowie über die LED-Lebensdauer und den Lichtstrom, bezogen auf die jeweilige Farbtemperatur.

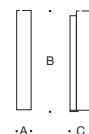

	LED		Netzteil	EEK	A	B	C	AC/DC
<b>50 595.1</b>	14,8 W	1380 lm	DALI	A++	80	410	115	✓
<b>50 083.1</b>	18,6 W	1680 lm	DALI	A++	80	510	115	✓
<b>50 084.1</b>	35,6 W	3310 lm	DALI	A++	100	610	135	✓
<b>50 085.1</b>	42,0 W	4045 lm	DALI	A++	110	710	145	✓

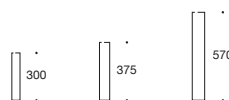

#### LED-Wandleuchten

Freistrahlend · Schutzart IP 44

Eine Gruppe freistrahrender LED-Wandleuchten in verschiedenen Größen und Lichtleistungen. Präzise Metallverarbeitung, edle Oberflächen und mundgeblasene dreischichtige Opalgläser zählen zu den Qualitätsmerkmalen dieser Baureihe.

Leuchten, die sich durch ihre Schutzart IP 44 auch gemäß VDE 0100 perfekt für die Beleuchtung im Bad eignen.

Leuchten für viele Beleuchtungsaufgaben im Innenraum – einzeln oder in Gruppen.

Solide und zuverlässige Lichtwerkzeuge, die über lange Betriebszeiträume ihren Dienst leisten.

Metallgehäuse in 2 Oberflächen erhältlich · Opalglas · on/off-Netzteil  
Farbwiedergabeindex (CRI) > 90

Leuchten, die durch die Wahlmöglichkeit der Farbtemperatur, 50000 Stunden Mindestlebensdauer der LED und 20 Jahre Nachkaufgarantie der LED-Module überzeugen.  
LED-Farbtemperatur: 3000K – Bestellnummer + **K3** oder 4000K – Bestellnummer + **K4**

Der in der Tabelle angegebene Leuchten-Lichtstrom und die Leuchten-Anschlussleistung können sich, bedingt durch den technischen Fortschritt, ändern.

Die Datenblätter auf unserer Website geben für jede Leuchte Auskunft über die aktuellen Werte sowie über die LED-Lebensdauer und den Lichtstrom, bezogen auf die jeweilige Farbtemperatur.

Wählen Sie die gewünschte Oberfläche durch Ändern der Kennziffer.



Edelstahl · Kennziffer .2



Chrom · Kennziffer .3



Edelstahl · Kennziffer .2

	LED	Netzteile	EEK	A	B	C	AC/DC
<b>50 120.2</b>	7,8 W 575 lm	on/off	A++	60	300	95	✓
<b>50 121.2</b>	12,0 W 805 lm	on/off	A++	80	375	115	✓
<b>50 122.2</b>	13,6 W 1240 lm	on/off	A++	94	570	130	✓



### Wandleuchten Freistrahlend

Freistrahkende Wandleuchten mit LED oder für Lampen für Schraubsockel E 27 in verschiedenen Formen und Größen. Passende BEGA LED-Lampen finden Sie auf Seite 318.

Leuchten mit mundgeblasenen seidenmatten Opalgläsern, die durch ihre schöne Lichtwirkung für hohen Sehkomfort sorgen.

Leuchten für eine stilvolle Gestaltung mit Licht – einzeln oder in Gruppen.

Metallarmatur Einbrennlackierung weiß · Opalglas seidenmatt

LED-Leuchten: BEGA AC-Modul · Technische Daten auf Seite 322

Farbwiedergabeindex (CRI) > 80

Leuchten, die durch 50 000 Stunden Mindestlebensdauer der LED und 20 Jahre Nachkaufgarantie der LED-Module überzeugen.

LED-Farbtemperatur: 3000K – Bestellnummer + **K3**

Der in der Tabelle angegebene Leuchten-Lichtstrom und die Leuchten-Anschlussleistung können sich, bedingt durch den technischen Fortschritt, ändern.

Die Datenblätter auf unserer Website geben für jede Leuchte Auskunft über die aktuellen Werte sowie über die LED-Lebensdauer und den Lichtstrom.



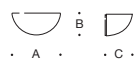

	LED		Netzteil	EEK	A	B	C
<b>50 255</b>	16 W	1220 lm	AC-Modul	A++	245	110	125
<b>50 256</b>	24 W	1460 lm	AC-Modul	A++	340	150	175
<b>50 257</b>	48 W	3265 lm	AC-Modul	A++	430	190	220



Schutzart IP 44							
	LED		Netzteil	EEK	A	B	C
<b>50 134</b>	12 W	775 lm	AC-Modul	A++	200	170	115
<b>50 135</b>	16 W	1230 lm	AC-Modul	A++	220	225	130
	Leuchtmittel		Sockel				
<b>34 147</b>	1 Lampe	75 W	E 27	A++-E	200	170	115
<b>34 780</b>	1 Lampe	100 W	E 27	A++-E	220	225	130

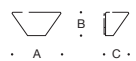

	LED		Netzteil	EEK	A	B	C
<b>50 258</b>	24 W	1540 lm	AC-Modul	A++	350	165	180
<b>50 259</b>	48 W	2225 lm	AC-Modul	A++	440	205	220



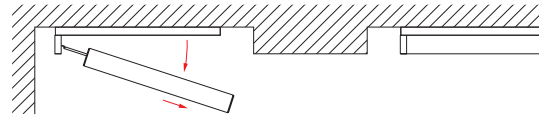

Eine innenliegende Mechanik erlaubt das Ein- bzw. Ausschwenken des Glases. So können die Leuchten auch in Bauweisen von Wand zu Wand, wahlweise waagrecht oder senkrecht, montiert werden.

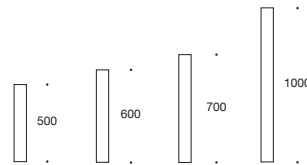

#### LED-Wandleuchten

Freistrahlend · Schutzart IP 65

Freistrahkende und leistungsstarke LED-Wandleuchten in verschiedenen Größen für den Innenraum. Mundgeblasene dreischichtige Opalgläser und präzise Metallteile in perfektem Zusammenspiel. Wandleuchten für eine Vielzahl von Einsatzmöglichkeiten – einzeln oder in Gruppen.

Die Leuchten können in waagerechter oder senkrechter Gebrauchslage eingesetzt werden. Leuchten, die sich durch ihre Schutzart IP 65 auch gemäß VDE 0100 perfekt für die Beleuchtung im Bad eignen.

Schutzart IP 65 · Metallgehäuse in 2 Oberflächen erhältlich · Opalglas  
DALI steuerbar · Farbwiedergabeindex (CRI) >90

Leuchten, die durch die Wahlmöglichkeit der Farbtemperatur, 50000 Stunden Mindestlebensdauer der LED und 20 Jahre Nachkaufgarantie der LED-Module überzeugen.  
LED-Farbtemperatur: 3000K – Bestellnummer + **K3** oder 4000K – Bestellnummer + **K4**

Der in der Tabelle angegebene Leuchten-Lichtstrom und die Leuchten-Anschlussleistung können sich, bedingt durch den technischen Fortschritt, ändern.

Die Datenblätter auf unserer Website geben für jede Leuchte Auskunft über die aktuellen Werte sowie über die LED-Lebensdauer und den Lichtstrom, bezogen auf die jeweilige Farbtemperatur.



Wählen Sie die gewünschte Oberfläche durch Ändern der Kennziffer.



Edelstahl · Kennziffer .2



Chrom · Kennziffer .3

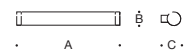

Edelstahl · Kennziffer .2

	LED	Netzteile	EEK	A	B	C	AC/DC
<b>50 067.2</b>	19,5 W 1300 lm	DALI	A++	500	80	115	✓
<b>50 068.2</b>	22,3 W 1915 lm	DALI	A++	600	80	115	✓
<b>50 069.2</b>	27,5 W 2370 lm	DALI	A++	700	80	115	✓
<b>50 070.2</b>	41,0 W 3555 lm	DALI	A++	1000	80	115	✓

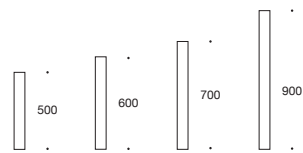

### LED-Wandleuchten

Freistrahlend · Schutzart IP 44

Freistrahkende LED-Wandleuchten in verschiedenen Größen und Lichtleistungen für den Innenraum. Mundgeblasene Opalglasser und präzise Metallteile in perfektem Zusammenspiel. Das dreischichtige Opalglas verteilt das Licht der Lampen weich, gleichmäßig und farbneutral. Die Leuchten können in waagerechter oder senkrechter Gebrauchslage eingesetzt werden. Leuchten, die sich durch ihre Schutzart IP 44 auch gemäß VDE 0100 perfekt für die Beleuchtung im Bad eignen.

Schutzart IP 44 · Metallgehäuse in 3 Oberflächen erhältlich  
Opalglas · on/off-Netzteil · Farbwiedergabeindex (CRI) >90

Zum Lampenwechsel ist an der Öffnungsseite der Leuchte ein Freiraum von 50 % der Leuchtenlänge - A - erforderlich.

Leuchten, die durch die Wahlmöglichkeit der Farbtemperatur, 50000 Stunden Mindestlebensdauer der LED und 20 Jahre Nachkaufgarantie der LED-Module überzeugen.  
LED-Farbtemperatur: 3000K – Bestellnummer + **K3** oder 4000K – Bestellnummer + **K4**

Der in der Tabelle angegebene Leuchten-Lichtstrom und die Leuchten-Anschlussleistung können sich, bedingt durch den technischen Fortschritt, ändern.  
Die Datenblätter auf unserer Website geben für jede Leuchte Auskunft über die aktuellen Werte sowie über die LED-Lebensdauer und den Lichtstrom, bezogen auf die jeweilige Farbtemperatur.



Wählen Sie die gewünschte Oberfläche durch Ändern der Kennziffer.



Einbrennlackierung weiß  
Kennziffer .1



Edelstahl · Kennziffer .2



Chrom · Kennziffer .3

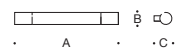

Einbrennlackierung weiß · Kennziffer .1

	LED		Netzteil	EEK	A	B	C	AC/DC
<b>23 250.1</b>	11,6 W	750 lm	on/off	A+	500	70	100	✓
<b>23 253.1</b>	15,6 W	1090 lm	on/off	A+	600	70	100	✓
<b>23 256.1</b>	19,2 W	1140 lm	on/off	A+	700	70	100	✓
<b>23 259.1</b>	26,9 W	2195 lm	on/off	A+	900	70	100	✓





### LED-Wandleuchten

Freistrahlend · Schutzart IP 44

LED-Wandleuchten von bestechender Qualität für den Innenraum. Präzise Metallverarbeitung, eine Oberfläche aus Edelstahl und mundgeblasene seidenmatte Opalgäser zeichnen diese Serie aus. Besonders eignen sie sich für die Anordnung in Gruppen. Solide und zuverlässige Lichtwerkzeuge, die über lange Betriebszeiträume ihren Dienst leisten.

Die Leuchten können in waagerechter oder senkrechter Gebrauchslage eingesetzt werden.

Leuchten, die sich durch ihre Schutzart IP 44 auch gemäß VDE 0100 perfekt für die Beleuchtung im Bad eignen.

Schutzart IP 44 · Metallgehäuse Oberfläche Edelstahl · Opalglas seidenmatt

Leuchten wahlweise mit on/off-Netzteil oder DALI steuerbarem Netzteil

Farbwiedergabeindex (CRI) > 90

Leuchten, die durch die Wahlmöglichkeit der Farbtemperatur, 50000 Stunden Mindestlebensdauer der LED und 20 Jahre Nachkaufgarantie der LED-Module überzeugen.

LED-Farbtemperatur: 3000K – Bestellnummer + **K3** oder 4000K – Bestellnummer + **K4**

Der in der Tabelle angegebene Leuchten-Lichtstrom und die Leuchten-Anschlussleistung können sich, bedingt durch den technischen Fortschritt, ändern.

Die Datenblätter auf unserer Website geben für jede Leuchte Auskunft über die aktuellen Werte sowie über die LED-Lebensdauer und den Lichtstrom, bezogen auf die jeweilige Farbtemperatur.





Oberfläche Edelstahl



	LED		Netzteil	EEK	A	B	C	AC/DC
<b>50 605.2</b>	12,3 W	960 lm	on/off	A++	415	120	90	✓
<b>50 606.2</b>	18,0 W	1655 lm	on/off	A++	515	120	90	✓
<b>12 180.2</b>	12,3 W	960 lm	DALI	A++	415	120	90	✓
<b>12 181.2</b>	18,0 W	1655 lm	DALI	A++	515	120	90	✓



### LED-Wandleuchten

Freistrahlend · Schutzart IP 44

LED-Wandleuchten von bestechender Qualität für den Innenraum. Präzise Metallverarbeitung, eine Oberfläche aus Edelstahl und mundgeblasene seidenmatte Opalgläser zeichnen diese Serie aus. Besonders eignen sie sich für die Anordnung in Gruppen.

Solide und zuverlässige Lichtwerkzeuge, die über lange Betriebszeiträume ihren Dienst leisten.

Leuchten, die sich durch ihre Schutzart IP 44 auch gemäß VDE 0100 perfekt für die Beleuchtung im Bad eignen.

Schutzart IP 44 · Metallgehäuse Oberfläche Edelstahl · Opalglas seidenmatt  
on/off-Netzteil · Farbwiedergabeindex (CRI) >90

Leuchten, die durch die Wahlmöglichkeit der Farbtemperatur, 50 000 Stunden Mindestlebensdauer der LED und 20 Jahre Nachkaufgarantie der LED-Module überzeugen.  
LED-Farbtemperatur: 3000 K – Bestellnummer + **K3** oder 4000 K – Bestellnummer + **K4**

Der in der Tabelle angegebene Leuchten-Lichtstrom und die Leuchten-Anschlussleistung können sich, bedingt durch den technischen Fortschritt, ändern.

Die Datenblätter auf unserer Website geben für jede Leuchte Auskunft über die aktuellen Werte sowie über die LED-Lebensdauer und den Lichtstrom, bezogen auf die jeweilige Farbtemperatur.



Oberfläche Edelstahl

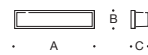

	LED	Netzteile	EEK	A	B	C	AC/DC
<b>23 385.2</b>	10,5 W 615 lm	on/off	A++	315	100	90	✓
<b>23 387.2</b>	17,8 W 1175 lm	on/off	A++	415	100	90	✓



#### **LED-Wandleuchten**

Freistrahlend · Schutzart IP 44

LED-Wandleuchten von bestechender Qualität für den Innenraum. Präzise Metallverarbeitung, eine Oberfläche aus Edelstahl und mundgeblasene seidenmatte Opalglasser zeichnen diese Serie aus. Besonders eignen sie sich für die Anordnung in Gruppen. Solide und zuverlässige Lichtwerkzeuge, die über lange Betriebszeiträume ihren Dienst leisten. Die Leuchten können in waagerechter oder senkrechter Gebrauchslage eingesetzt werden.

Leuchten, die sich durch ihre Schutzart IP 44 auch gemäß VDE 0100 perfekt für die Beleuchtung im Bad eignen.

Schutzart IP 44 · Metallgehäuse Oberfläche Edelstahl · Opalglass seidenmatt  
on/off-Netzteil · Farbwiedergabeindex (CRI) > 90

Leuchten, die durch die Wahlmöglichkeit der Farbtemperatur, 50000 Stunden Mindestlebensdauer der LED und 20 Jahre Nachkaufgarantie der LED-Module überzeugen.  
LED-Farbtemperatur: 3000K – Bestellnummer + **K3** oder 4000K – Bestellnummer + **K4**

Der in der Tabelle angegebene Leuchten-Lichtstrom und die Leuchten-Anschlussleistung können sich, bedingt durch den technischen Fortschritt, ändern.

Die Datenblätter auf unserer Website geben für jede Leuchte Auskunft über die aktuellen Werte sowie über die LED-Lebensdauer und den Lichtstrom, bezogen auf die jeweilige Farbtemperatur.





Oberfläche Edelstahl



	LED		Netzteil	EEK	A	B	C	AC/DC
<b>23 300.2</b>	10,5 W	605 lm	on/off	A++	340	100	100	✓
<b>23 303.2</b>	11,5 W	1090 lm	on/off	A++	470	100	120	✓

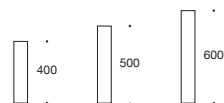

### Wandleuchten

Freistrahlend · Schutzart IP 44

Freistrahkende Wandleuchten, deren mundgeblasene seidenmatte Opalgläser das Licht weich und gleichmäßig verteilen.

Wandleuchten in verschiedenen Größen und Lichtleistungen mit LED oder für Lampen für Schraubsockel E 14. Passende BEGA LED-Lampen finden Sie auf Seite 318.

Die Leuchten können in waagerechter oder senkrechter Gebrauchslage eingesetzt werden.

Wandleuchten für eine Vielzahl von Einsatzmöglichkeiten im Innenraum – einzeln oder in Gruppen.

Leuchten, die sich durch ihre Schutzart IP 44 auch gemäß VDE 0100 perfekt für die Beleuchtung im Bad eignen.

Schutzart IP 44 · Metallgehäuse in 2 Oberflächen erhältlich · Opalglas seidenmatt

LED-Leuchten wahlweise mit on/off-Netzteil oder DALI steuerbarem Netzteil

Farbwiedergabeindex (CRI) > 90

Die LED-Leuchten dieser Seite überzeugen durch die Wahlmöglichkeit der Farbtemperatur,

50 000 Stunden Mindestlebensdauer der LED und 20 Jahre Nachkaufgarantie der LED-Module.

LED-Farbtemperatur: 3000 K – Bestellnummer + **K3** oder 4000 K – Bestellnummer + **K4**

Der in der Tabelle angegebene Leuchten-Lichtstrom und die Leuchten-Anschlussleistung können sich, bedingt durch den technischen Fortschritt, ändern.

Die Datenblätter auf unserer Website geben für jede Leuchte Auskunft über die aktuellen Werte sowie über die LED-Lebensdauer und den Lichtstrom, bezogen auf die jeweilige Farbtemperatur.



Wählen Sie die gewünschte Oberfläche durch Ändern der Kennziffer.



Einbrennlackierung weiß  
Kennziffer .1



Chrom · Kennziffer .3

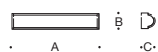

Einbrennlackierung weiß · Kennziffer .1

	LED	Netzteil	EEK	A	B	C	AC/DC
<b>50 607.1</b>	12,4 W 840 lm	on/off	A++	400	90	80	✓
<b>50 608.1</b>	15,2 W 1010 lm	on/off	A++	500	90	80	✓
<b>67 682.1</b>	12,4 W 840 lm	DALI	A++	400	90	80	✓
<b>67 683.1</b>	15,2 W 1010 lm	DALI	A++	500	90	80	✓
<b>67 684.1</b>	20,3 W 1415 lm	DALI	A++	600	90	80	✓
	Leuchtmittel	Sockel					
<b>78 469.1</b>	2 Lampen 40 W	E 14	A++-E	400	90	80	—
<b>78 147.1</b>	3 Lampen 40 W	E 14	A++-E	500	90	80	—
<b>78 148.1</b>	4 Lampen 40 W	E 14	A++-E	600	90	80	—



## Wandleuchten

Freistrahlend

Freistrahkende Wandleuchten, deren mundgeblasene seidenmatten Opalgläser das Licht weich und gleichmäßig verteilen.

Wandleuchten in verschiedenen Größen und Lichtleistungen mit LED oder für Lampen für Schraubsockel E 14. Passende BEGA LED-Lampen finden Sie auf Seite 318.

Die Montage der Leuchten kann in waagerechter oder senkrechter Gebrauchslage erfolgen.

Metallgehäuse Einbrennlackierung weiß · Opalglas seidenmatt · Eingebauter Netzschalter  
LED-Leuchten: on/off-Netzteil · Farbwiedergabeindex (CRI) > 90

Die LED-Leuchten dieser Seite überzeugen durch die Wahlmöglichkeit der Farbtemperatur, 50 000 Stunden Mindestlebensdauer der LED und 20 Jahre Nachkaufgarantie der LED-Module.  
LED-Farbtemperatur: 3000 K – Bestellnummer + **K3** oder 4000 K – Bestellnummer + **K4**

Der in der Tabelle angegebene Leuchten-Lichtstrom und die Leuchten-Anschlussleistung können sich, bedingt durch den technischen Fortschritt, ändern.

Die Datenblätter auf unserer Website geben für jede Leuchte Auskunft über die aktuellen Werte sowie über die LED-Lebensdauer und den Lichtstrom, bezogen auf die jeweilige Farbtemperatur.

· 600 ·

· 500 ·

· 400 ·

· 300 ·

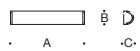

	LED	Netzteil	EEK	A	B	C	AC/DC
<b>50 222.1</b>	7,9 W 605 lm	on/off	A++	300	90	75	✓
<b>50 223.1</b>	10,4 W 715 lm	on/off	A++	400	90	75	✓
<b>50 224.1</b>	14,3 W 1195 lm	on/off	A++	500	90	75	✓
<b>50 225.1</b>	16,4 W 1265 lm	on/off	A++	600	90	75	✓
	Leuchtmittel	Socket					
<b>34 628.1</b>	2 Lampen 40 W	E14	A++-E	300	90	75	—
<b>34 629.1</b>	3 Lampen 40 W	E14	A++-E	400	90	75	—
<b>34 630.1</b>	3 Lampen 40 W	E14	A++-E	500	90	75	—
<b>34 631.1</b>	4 Lampen 40 W	E14	A++-E	600	90	75	—



mit Netzschalter



Einbrennlackierung weiß





Wählen Sie die gewünschte Oberfläche durch Ändern der Kennziffer.



Einbrennlackierung weiß  
Kennziffer .1



Edelstahl · Kennziffer .2

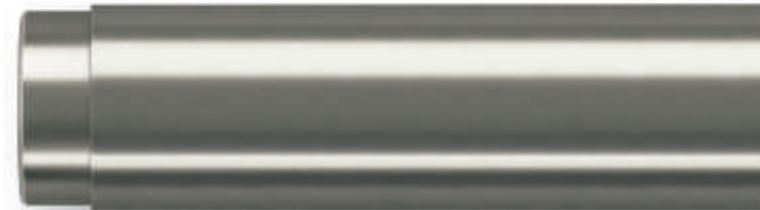

VARIATA 1

### Wandleuchten

Stufenlos einstellbare Lichtstärkeverteilung

Einstellbares Licht zum Lesen und für viele Bereiche, in denen die Lichtmenge den Erfordernissen der Situation angepasst werden soll.

Design und Technik dieser Leuchten mit LED oder für Leuchtstofflampen entstanden aus der Idee, das Licht je nach Beleuchtungsaufgabe in verschiedene Richtungen zu lenken. Die Blende der Leuchten ist um die Längsachse stufenlos drehbar. Das macht es möglich, den Lichtaustritt entweder in die eine oder in die entgegengesetzte Richtung zu lenken oder ihn nach Belieben aufzuteilen.

Ein Zylinder aus mundgeblasenem Opalglas verteilt das Licht weich und gleichmäßig und sorgt für angenehmen Sehkomfort.

Metallgehäuse in 2 Oberflächen erhältlich · Opalglas

LED-Leuchte: on/off-Netzteil · Farbwiedergabeindex (CRI) > 90

Die LED-Leuchten dieser Seite überzeugen durch die Wahlmöglichkeit der Farbtemperatur, 50 000 Stunden Mindestlebensdauer der LED und 20 Jahre Nachkaufgarantie der LED-Module.

LED-Farbtemperatur: 3000 K – Bestellnummer + **K3** oder 4000 K – Bestellnummer + **K4**

Der in der Tabelle angegebene Leuchten-Lichtstrom und die Leuchten-Anschlussleistung können sich, bedingt durch den technischen Fortschritt, ändern.

Die Datenblätter auf unserer Website geben für jede Leuchte Auskunft über die aktuellen Werte sowie über die LED-Lebensdauer und den Lichtstrom, bezogen auf die jeweilige Farbtemperatur.

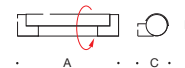

Einbrennlackierung weiß · Kennziffer .1								
	LED	Netzteil	EEK	A	B	C	AC/DC	
<b>23 404.1</b>	6,5 W	335 lm	on/off	A <sup>++</sup>	340	80	100	✓
	Leuchtmittel	Socket						
<b>89 875.1</b>	1 TC-DEL	18 W	G24 q-2	A-B	340	80	100	✓



Wählen Sie die gewünschte Oberfläche durch Ändern der Kennziffer.



Einbrennlackierung weiß  
Kennziffer .1



Edelstahl · Kennziffer .2



Chrom · Kennziffer .3



## VARIATA 2

### Wandleuchten

Stufenlos einstellbare Lichtstärkeverteilung

Wandleuchten in verschiedenen Größen und Materialausführungen. Einstellbares Licht zum Lesen und für viele Bereiche, in denen die Lichtmenge den Erfordernissen der Situation angepasst werden soll.

Design und Technik dieser Leuchten mit LED oder für Leuchtstofflampen erlauben es, das Licht der Lampe in mehrere Richtungen zu lenken. Die Lichtaustrittsöffnung kann stufenlos in der Leuchtenachse verstellt werden. Das macht es möglich, den Lichtaustritt entweder in die eine oder in die entgegengesetzte Richtung zu lenken oder ihn nach Belieben aufzuteilen. Ein Zylinder aus mundgeblasenem Opalglas verteilt das Licht weich und gleichmäßig und sorgt für angenehmen Sehkomfort.

Metallgehäuse in 3 Oberflächen erhältlich · Opalglas

LED-Leuchten: on/off-Netzteil · Farbwiedergabeindex (CRI) > 90

Die LED-Leuchten dieser Seite überzeugen durch die Wahlmöglichkeit der Farbtemperatur, 50 000 Stunden Mindestlebensdauer der LED und 20 Jahre Nachkaufgarantie der LED-Module.

LED-Farbtemperatur: 3000 K – Bestellnummer + **K3** oder 4000 K – Bestellnummer + **K4**

Der in der Tabelle angegebene Leuchten-Lichtstrom und die Leuchten-Anschlussleistung können sich, bedingt durch den technischen Fortschritt, ändern.

Die Datenblätter auf unserer Website geben für jede Leuchte Auskunft über die aktuellen Werte sowie über die LED-Lebensdauer und den Lichtstrom, bezogen auf die jeweilige Farbtemperatur.

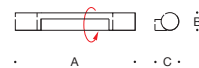
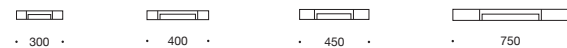

Einbrennlackierung weiß · Kennziffer .1

	LED		Netzteil	EEK	A	B	C	AC/DC
<b>23 080.1</b>	6,5 W	540 lm	on/off	A++	300	55	80	✓
<b>23 233.1</b>	14,9 W	915 lm	on/off	A++	450	55	80	✓
	Leuchtmittel		Sockel					
<b>89 878.1</b>	1 TC-DEL	18 W	G24 q-2	A-B	400	65	80	✓
<b>89 881.1</b>	1 TC-L	36 W	2 G 11	A-B	750	70	100	—





Deckenleuchten Seite 82

## FLED

### LED-Großflächen-Pendelleuchten

LED-Großflächen-Pendelleuchten mit direktem und indirektem Lichtanteil speziell für die blendfreie Beleuchtung am Arbeitsplatz nach DIN EN 12464-1.

Ein optisches System mit einem exakt auf unsere LED-Module abgestimmten Schichtaufbau aus mikrostrukturierten und lichtlenkenden Ebenen sorgt für blendfreies Licht und hohen Sehkomfort. Die passenden LED-Deckenleuchten auf Seite 82 erweitern die Einsatzmöglichkeiten in der zeitgemäßen Bürobeleuchtung.

Oberfläche Metallgehäuse Aluminium matt mit umlaufender mattschwarzer Blendeleiste  
Rahmenhöhe 11 mm

Optisches System aus mikrostrukturierten und lichtlenkenden Reflexionsebenen  
2 Stahlseile · Anschlussleitung mattschwarz · DALI steuerbar · Farbwiedergabeindex (CRI) > 90

Leuchten, die durch die Wahlmöglichkeit der Farbtemperatur, 50 000 Stunden Mindestlebensdauer der LED und 20 Jahre Nachkaufgarantie der LED-Module überzeugen.

LED-Farbtemperatur: 3000 K – Bestellnummer + **K3** oder 4000 K – Bestellnummer + **K4**

Der in der Tabelle angegebene Leuchten-Lichtstrom und die Leuchten-Anschlussleistung können sich, bedingt durch den technischen Fortschritt, ändern.

Die Datenblätter auf unserer Website geben für jede Leuchte Auskunft über die aktuellen Werte sowie über die LED-Lebensdauer und den Lichtstrom, bezogen auf die jeweilige Farbtemperatur.



Rahmenhöhe 11 mm

Optisches System aus mikrostrukturierten und lichtlenkenden Reflexionsebenen



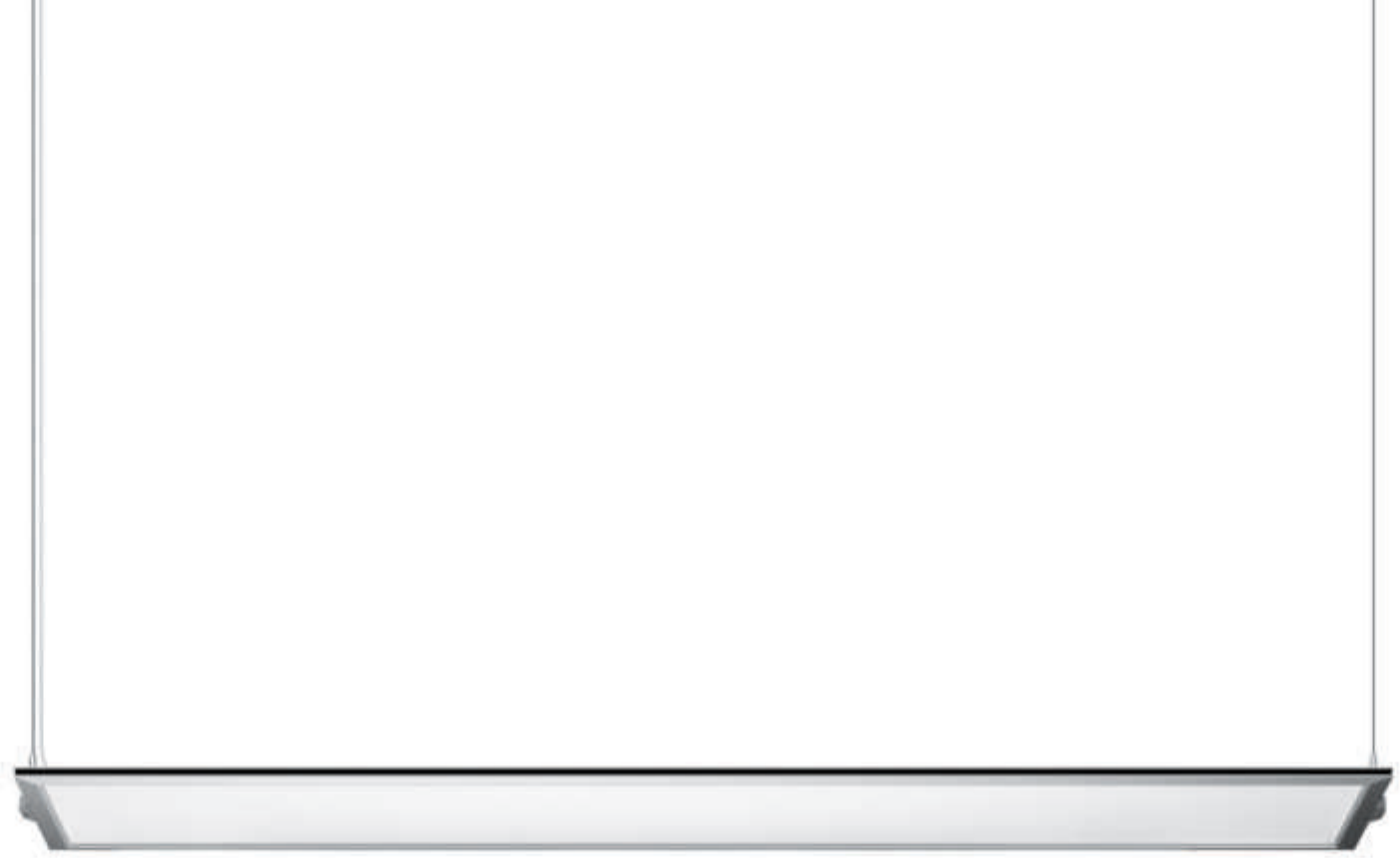

70 % direkter,  
30 % indirekter Lichtanteil



100 % direkter Lichtanteil

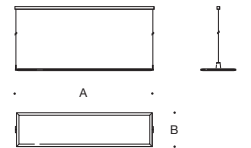

**70 % direkter und 30 % indirekter Lichtanteil**

	LED		Netzteil	EEK	A	B	L	AC/DC
<b>56 624.2</b>	60 W	4845 lm	DALI	A++	1565	345	2000	✓

**100 % direkter Lichtanteil**

	LED		Netzteil	EEK	A	B	L	AC/DC
<b>56 625.2</b>	60 W	4945 lm	DALI	A++	1565	345	2000	✓

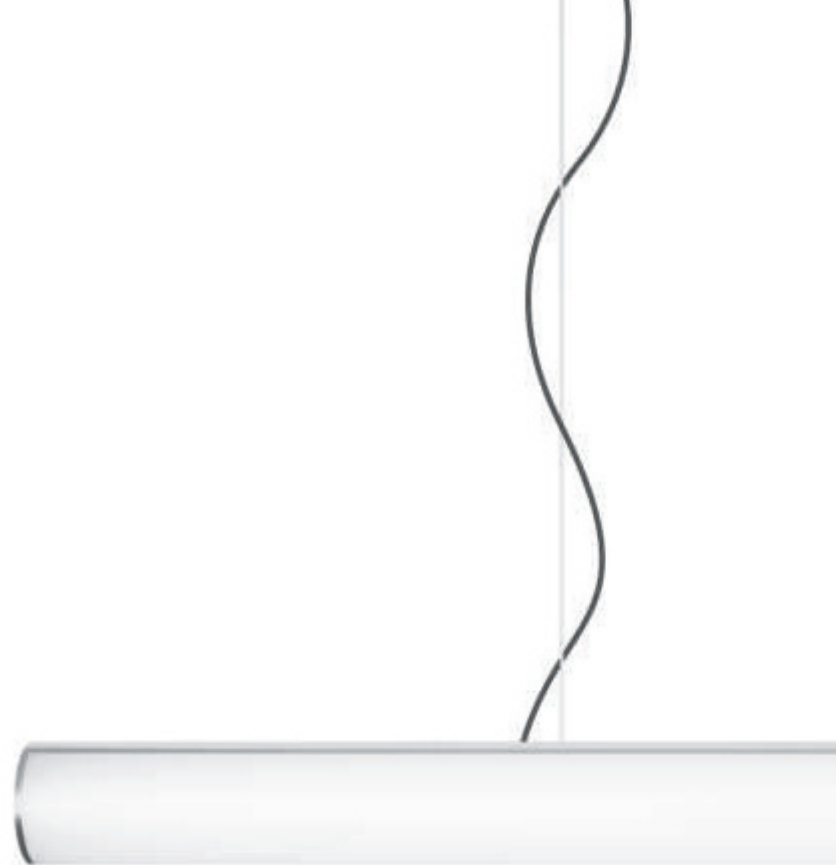

LINEARA

**LED-Pendelleuchten**

Längen 1000 · 2000 · 3000 mm

Eine Gruppe neuer linearer LED-Pendelleuchten für freistrahrendes Licht. Leuchten in drei Längen. Unverwechselbare Leuchten, die mit ihren Abmessungen neuartige und kreative Gestaltungsmöglichkeiten in vielen Bereichen der Innenarchitektur ermöglichen.

Die LED-Technik und unsere eigene Modulfertigung ermöglichen uns neue Wege in der Leuchtengestaltung. Beeindruckende Leuchten in besonderen Abmessungen und hohen Lichtleistungen.

Metallgehäuse und Baldachin in 2 Oberflächen erhältlich  
Kunststoffabdeckung weiß · 2 Stahlseile · Sonderlängen auf Anfrage  
Einbrennlackierung weiß: Anschlussleitung weiß  
Aluminium matt: Anschlussleitung schwarz  
DALI steuerbar · Farbwiedergabeindex (CRI) > 90

Leuchten, die durch die Wahlmöglichkeit der Farbtemperatur, 50 000 Stunden Mindestlebensdauer der LED und 20 Jahre Nachkaufgarantie der LED-Module überzeugen.

LED-Farbtemperatur:  
3000 K – Bestellnummer + **K3** oder 4000 K – Bestellnummer + **K4**

Der in der Tabelle angegebene Leuchten-Lichtstrom und die Leuchten-Anschlussleistung können sich, bedingt durch den technischen Fortschritt, ändern.

Die Datenblätter auf unserer Website geben für jede Leuchte Auskunft über die aktuellen Werte sowie über die LED-Lebensdauer und den Lichtstrom, bezogen auf die jeweilige Farbtemperatur.

Wählen Sie die gewünschte Oberfläche durch Ändern der Kennziffer.



Einbrennlackierung weiß  
Kennziffer .1



Aluminium matt  
Kennziffer .2

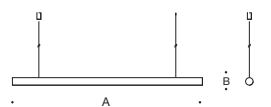

Einbrennlackierung weiß · Kennziffer .1

	LED		Netzteil	EEK	A	B	L	AC/DC
<b>50 400.1</b>	73,6 W	7960 lm	DALI	A++	1000	80	2000	✓
<b>50 401.1</b>	147,0 W	16 220 lm	DALI	A++	2000	80	2000	✓
<b>50 402.1</b>	218,0 W	23 880 lm	DALI	A++	3000	80	2000	✓



MAXIMA  
**LED-Großflächen-Pendelleuchten**

Großflächiges LED-Licht in Durchmessern von 1000 und 1300 mm mit beeindruckend hohen Lichtleistungen. Die LED-Pendelleuchte MAXIMA eröffnet neuartige und kreative Gestaltungsmöglichkeiten in vielen Bereichen der Innenarchitektur.

Die Leuchten sind DALI steuerbar und wahlweise mit fester oder mit variabler Farbtemperatur (Tunable White) lieferbar. Tunable-White-Leuchten können über eine DALI-Farblichtsteuerung (DT 8, TW) gesteuert werden. Dazu empfehlen wir unsere Steuerung BEGA Control. Technische Daten DALI-Systemkomponenten Seite 312

Durch die Einstellung der Farbtemperatur kann die Beleuchtung perfekt Ihren Beleuchtungsanforderungen oder der gewünschten Stimmung angepasst werden. Farbtemperaturen zwischen 2700 und 6500 K können eingestellt werden und decken den als ideal empfundenen Farbtemperaturbereich perfekt ab.

Metallarmatur und Baldachin Einbrennlackierung weiß · Kunststoffabdeckung weiß  
4 Stahlseile · Anschlussleitung transparent · Sonderlängen auf Anfrage  
DALI steuerbar · Farbwiedergabeindex (CRI) > 90

Leuchten, die durch die Wahlmöglichkeit der Farbtemperatur, 50000 Stunden Mindestlebensdauer der LED und 20 Jahre Nachkaufgarantie der LED-Module überzeugen.  
LED-Farbtemperatur: 3000 K – Bestellnummer + **K3** oder 4000 K – Bestellnummer + **K4**  
LED-Farbtemperatur Tunable-White-Leuchten einstellbar 2700 K - 6500 K

Der in der Tabelle angegebene Leuchten-Lichtstrom und die Leuchten-Anschlussleistung können sich, bedingt durch den technischen Fortschritt, ändern.

Die Datenblätter auf unserer Website geben für jede Leuchte Auskunft über die aktuellen Werte sowie über die LED-Lebensdauer und den Lichtstrom, bezogen auf die jeweilige Farbtemperatur.



Decken- und Wandleuchten Seite 102

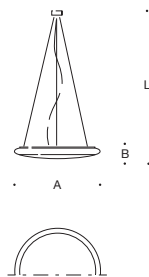

#### LED-Pendelleuchten

	LED	Netzteile	EEK	A	B	L	AC/DC
<b>50 103</b>	102 W 12 365 lm	DALI	A++	1000	150	4000	✓
<b>50 104</b>	140 W 16 885 lm	DALI	A++	1300	160	4000	✓

#### LED-Pendelleuchten · Tunable White · 2700 K - 6500 K

	LED	Netzteile	EEK	A	B	L	AC/DC
<b>50 230</b>	114 W 13 010 lm	DALI DT8, TW	A++	1000	150	4000	✓
<b>50 231</b>	144 W 15 960 lm	DALI DT8, TW	A++	1300	160	4000	✓





PLANETA  
LED-Großflächen-Pendelleuchten

Großflächiges LED-Licht mit hohen Lichtleistungen – so eröffnen PLANETA Pendelleuchten neuartige und kreative Gestaltungsmöglichkeiten in vielen Bereichen der Innenarchitektur. Leuchten mit geringer Bauhöhe in zwei Durchmessern und unterschiedlichen Materialausführungen. Eine rahmenbündige, innen weiß mattierte Kristallglasscheibe verteilt das Licht der LED gleichmäßig auf der Leuchtfläche. Für eine perfekte Abstimmung des Lichts auf die jeweilige Beleuchtungssituation sind die Leuchten DALI steuerbar. Lange Lebensdauer und die Wirtschaftlichkeit der LED senken zusätzlich Montage-, Wartungs- und Betriebskosten.

Metallgehäuse und Baldachin in 3 Oberflächen erhältlich · innen weißes Kristallglas  
3 Stahlseile · Anschlussleitung transparent · Sonderlängen auf Anfrage · DALI steuerbar  
Farbwiedergabeindex (CRI) > 90

Sollen diese Leuchten in ein LCN- oder ZigBee-gesteuertes Gebäudemanagement integriert werden, empfehlen wir unsere Lichtsteuerung BEGA Control. Technische Daten DALI-Systemkomponenten Seite 312

Leuchten, die durch die Wahlmöglichkeit der Farbtemperatur, 50000 Stunden Mindestlebensdauer der LED und 20 Jahre Nachkaufgarantie der LED-Module überzeugen.

LED-Farbtemperatur: 3000K – Bestellnummer + **K3** oder 4000K – Bestellnummer + **K4**

Der in der Tabelle angegebene Leuchten-Lichtstrom und die Leuchten-Anschlussleistung können sich, bedingt durch den technischen Fortschritt, ändern.

Die Datenblätter auf unserer Website geben für jede Leuchte Auskunft über die aktuellen Werte sowie über die LED-Lebensdauer und den Lichtstrom, bezogen auf die jeweilige Farbtemperatur.



Das innen weiße Kristallglas verteilt das Licht der LED gleichmäßig auf der Leuchtfläche.



Wählen Sie die gewünschte Oberfläche durch Ändern der Kennziffer.



Einbrennlackierung weiß  
Kennziffer .1



Edelstahl · Kennziffer .2



Chrom · Kennziffer .3

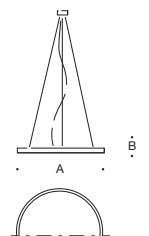

Einbrennlackierung weiß · Kennziffer .1

	LED	Netzteil	EEK	A	B	L
<b>56 569.1</b>	77,5 W	4820 lm	DALI	A++	500	50 4000
<b>56 570.1</b>	116,0 W	9380 lm	DALI	A++	750	50 4000



Der zusätzliche Lichtaustritt nach oben ermöglicht die Ausleuchtung auch des Raums oberhalb der Leuchte und die Betonung von Deckenflächen.

#### DUALA

#### LED-Großflächen-Pendelleuchten für Licht in zwei Richtungen

LED-Leuchten mit hohen Lichtleistungen, die ihr Licht in zwei Richtungen abgeben. Der zusätzliche Lichtaustritt nach oben ermöglicht es, auch den Raum oberhalb der Leuchte auszuleuchten und Deckenflächen zu betonen. Es stehen zwei Durchmesser zur Verfügung. Für die perfekte Abstimmung des Lichts auf die jeweilige Beleuchtungssituation sind die Leuchten DALI steuerbar.

Die speziell entwickelte lichtstreuende Mattierung der Scheibeninnenseite sorgt für maximale Gleichmäßigkeit und Transmission der leuchtenden Fläche. Die hohen Lichtleistungen reduzieren die Anzahl der Installationspunkte und somit den Leuchtenbedarf. Lange LED-Lebensdauer und die Wirtschaftlichkeit senken zusätzlich Montage-, Wartungs- und Betriebskosten. Leuchten für neuartige und kreative Lichtgestaltung in fast allen Bereichen der Innenarchitektur.

Metallgehäuse und Baldachin in 2 Oberflächen erhältlich · Kunststoffabdeckung weiß  
4 Stahlseile · Anschlussleitung transparent · Sonderlängen auf Anfrage · DALI steuerbar  
Farbwiedergabeindex (CRI) > 90

Leuchten, die durch die Wahlmöglichkeit der Farbtemperatur, 50000 Stunden Mindestlebensdauer der LED und 20 Jahre Nachkaufgarantie der LED-Module überzeugen.  
LED-Farbtemperatur: 3000 K – Bestellnummer + **K3** oder 4000 K – Bestellnummer + **K4**

Der in der Tabelle angegebene Leuchten-Lichtstrom und die Leuchten-Anschlussleistung können sich, bedingt durch den technischen Fortschritt, ändern.

Die Datenblätter auf unserer Website geben für jede Leuchte Auskunft über die aktuellen Werte sowie über die LED-Lebensdauer und den Lichtstrom, bezogen auf die jeweilige Farbtemperatur.



Wählen Sie die gewünschte Oberfläche durch Ändern der Kennziffer.



Einbrennlackierung weiß  
Kennziffer .1



Aluminium poliert  
Kennziffer .3

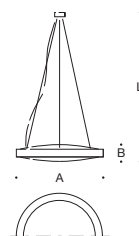

Einbrennlackierung weiß · Kennziffer .1

	LED	Netzteile	EEK	A	B	L
<b>50 498.1</b>	158 W	17 850 lm	DALI	A++	670	190 4000
<b>50 499.1</b>	220 W	22 720 lm	DALI	A++	930	230 4000





#### STUDIO LINE LED-Großflächen-Pendelleuchten

Großflächige LED-Pendelleuchten mit ungewöhnlich hohen Lichtleistungen. Leuchten, die sowohl durch unsere wirtschaftliche und zuverlässige LED-Technik als auch durch ein faszinierendes Zusammenspiel der Metalllackierungen überzeugen. Wir bieten diese Leuchten in sechs Farbkombinationen an – Sie wählen, passend zu Ihrem Interieur, zwischen einer samt-schwarzen oder samtweißen Außenlackierung und drei Innenfarbtönen: aluminium-, kupfer- oder messingfarben. Gerade im beleuchteten Zustand entfalten die metallischen Innenfarbtöne im Kontrast zur Außenlackierung ihre ganze Schönheit. Die Leuchten sind DALI steuerbar und wahlweise mit fester oder mit variabler Farbtemperatur (Tunable White) lieferbar. Tunable-White-Leuchten können über eine DALI-Farblichtsteuerung (DT 8, TW) gesteuert werden. Dazu empfehlen wir unsere Steuerung BEGA Control. Technische Daten DALI-Systemkomponenten Seite 312  
Durch die Einstellung der Farbtemperatur kann die Beleuchtung perfekt Ihren Beleuchtungsanforderungen oder der gewünschten Stimmung angepasst werden. Farbtemperaturen zwischen 2700 und 6500 K können eingestellt werden und decken den als ideal empfundenen Farbtemperaturbereich perfekt ab.  
Eine Übersicht über weitere Leuchten der Serie STUDIO LINE finden Sie auf Seite 4.

Metallgehäuse · Einbrennlackierung samt-schwarz oder samt-weiß  
Innenfarbton in 3 Oberflächen erhältlich · Kunststoffabdeckung weiß  
4 Stahlseile · Anschlussleitung transparent · Sonderlängen auf Anfrage · DALI steuerbar  
Farbwiedergabeindex (CRI) > 90

Leuchten, die durch die Wahlmöglichkeit der Farbtemperatur, 50.000 Stunden Mindestlebensdauer der LED und 20 Jahre Nachkaufgarantie der LED-Module überzeugen.  
LED-Farbtemperatur: 3000 K – Bestellnummer + **K3** oder 4000 K – Bestellnummer + **K4**  
LED-Farbtemperatur Tunable-White-Leuchten einstellbar 2700 K - 6500 K

Der in der Tabelle angegebene Leuchten-Lichtstrom und die Leuchten-Anschlussleistung können sich, bedingt durch den technischen Fortschritt, ändern.  
Die Datenblätter auf unserer Website geben für jede Leuchte Auskunft über die aktuellen Werte sowie über die LED-Lebensdauer und den Lichtstrom, bezogen auf die jeweilige Farbtemperatur.





Wählen Sie den gewünschten Innenfarbton durch Ändern der Kennziffer.



Innenfarbton aluminium matt  
Kennziffer .2



Innenfarbton messing matt  
Kennziffer .4



Innenfarbton kupfer matt  
Kennziffer .6

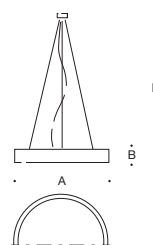

Innenfarbton **aluminium matt** · Kennziffer **.2**

samtschwarz	samtweiß	LED	Netzteil	EEK	A	B	L	AC/DC
<b>50 274.2</b>	<b>50 366.2</b>	102 W 10 990 lm	DALI	A++	1000	200	4000	✓
<b>50 275.2</b>	<b>50 367.2</b>	140 W 15 820 lm	DALI	A++	1300	200	4000	✓

Innenfarbton **aluminium matt** · Kennziffer **.2** · **Tunable White** · 2700K - 6500K

samtschwarz	samtweiß	LED	Netzteil	EEK	A	B	L	AC/DC
<b>50 276.2</b>	<b>50 368.2</b>	114 W 11 565 lm	DALI DT8, TW	A++	1000	200	4000	✓
<b>50 277.2</b>	<b>50 369.2</b>	144 W 14 005 lm	DALI DT8, TW	A++	1300	200	4000	✓

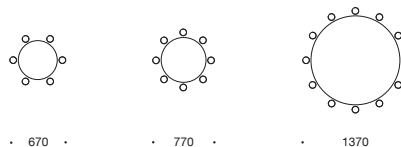
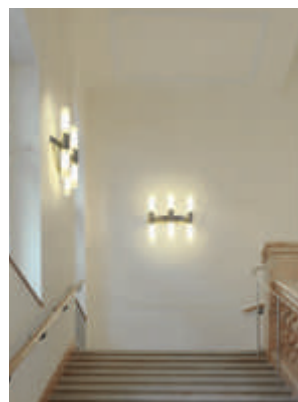

Ringkronen

#### LED-Großraum-Pendelleuchten mit Rohrpengel und Wandleuchten

„Ringkronen“ nennen wir unsere LED-Großraum-Pendelleuchten mit Rohrpengel. Sie zeigen eine zeitgemäße Interpretation historischer Reifenkronen, die von jeher in besonders festlicher Weise Räume erleuchten. Es sind Leuchten, die mit ihrer unverwechselbaren Gestalt bei Tag und bei Nacht eine eindrucksvolle Wirkung auf Mensch und Raum entfalten. Repräsentatives und festliches Licht – für den exklusiven privaten Raum und die große stilvolle Architektur.

Die schlanken Zylinder aus mundgeblasenem dreischichtigen Opalglas werden von bestechend präzisen Ringen mit rechteckigem Querschnitt getragen. In Einzelfertigung und mit meisterlichem Können werden die wertvollen Ringkronen von Hand poliert. In Sonderfertigung liefern wir diese Leuchten auch als Kombination verschiedener Kronendurchmesser.

Wandleuchte, Ringkrone, Rohrpengel und Baldachin Aluminium poliert · Opalglas  
DALI steuerbar · Farbwiedergabeindex (CRI) > 90

Die LED-Leuchten dieser Seite überzeugen durch die Wahlmöglichkeit der Farbtemperatur, 50 000 Stunden Mindestlebensdauer der LED und 20 Jahre Nachkaufgarantie der LED-Module.  
LED-Farbtemperatur: 3000K – Bestellnummer + **K3** oder 4000K – Bestellnummer + **K4**

Der in der Tabelle angegebene Leuchten-Lichtstrom und die Leuchten-Anschlussleistung können sich, bedingt durch den technischen Fortschritt, ändern.

Die Datenblätter auf unserer Website geben für jede Leuchte Auskunft über die aktuellen Werte sowie über die LED-Lebensdauer und den Lichtstrom, bezogen auf die jeweilige Farbtemperatur.

Abb. links: Leuchte 50 558.3 in Sonderfertigung Ø3000 mm

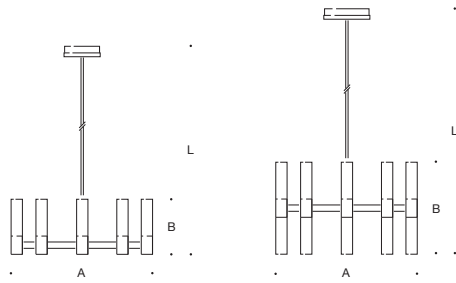

#### Großraum-Pendelleuchten · Ringkronen · einseitig

	LED	Netzteil	EEK	Zylinder	A	B	L
<b>50 553.3</b>	71,4 W	7200 lm	DALI	A++	6 x Ø80	670	385 1650
<b>50 554.3</b>	95,2 W	9600 lm	DALI	A++	8 x Ø80	770	385 1650
<b>50 555.3</b>	142,8 W	14 400 lm	DALI	A++	12 x Ø80	1370	385 1950

#### Großraum-Pendelleuchten · Ringkronen · zweiseitig

	LED	Netzteil	EEK	Zylinder	A	B	L
<b>50 556.3</b>	142,8 W	14 400 lm	DALI	A++	12 x Ø80	670	640 1890
<b>50 557.3</b>	190,4 W	19 200 lm	DALI	A++	16 x Ø80	770	640 1890
<b>50 558.3</b>	285,6 W	28 800 lm	DALI	A++	24 x Ø80	1370	640 2190

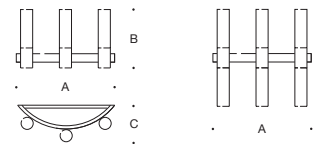

#### Wandleuchte · einseitig

	LED	Netzteil	EEK	Zylinder	A	B	C	AC/DC
<b>50 582.3</b>	33,8 W	3600 lm	DALI	A++	3 x Ø80	650	385 250	✓

#### Wandleuchte · zweiseitig

	LED	Netzteil	EEK	Zylinder	A	B	C	AC/DC
<b>50 583.3</b>	67,5 W	7200 lm	DALI	A++	6 x Ø80	650	640 250	✓



Reflektor aus hochglanz-  
eloxiertem Reinstaluminium  
für tiefstrahlendes Licht

#### LED-Pendelleuchten-Tiefstrahler

Wahlweise mit oberem Lichtaustritt

LED-Pendelleuchten in zwei Ausführungen für eine Vielzahl von Anwendungsmöglichkeiten. Oft sind bei der Beleuchtungsplanung zwei Erfordernisse gegeben: eine hohe Beleuchtungsstärke auf der zu beleuchtenden Fläche und zusätzlich ein freistrahler Lichtanteil, der für die vertikale Beleuchtungsstärke im Raum sorgt.

Diese LED-Pendelleuchten vereinen beide Funktionen. Den freistrahlernden Lichtanteil erzeugen LED-Module in unterschiedlichen Leistungen in dem Opalglaszylinder. Ein zusätzlicher breitstreuender Tiefstrahler erzeugt effizientes tiefstrahlendes Licht.

Sollen auch Decken oder Baukonstruktionen beleuchtet werden, liefern wir diese Leuchten mit einem zusätzlichen oberem Lichtaustritt.

Die einzelnen Lichtfunktionen sind DALI steuerbar und ermöglichen die Erzeugung nahezu jeder gewünschten Lichtatmosphäre.

Bei den RGBW-Pendelleuchten lassen sich der freistrahlernde Lichtanteil und das nach oben austretende Licht getrennt farblich steuern. Das nach unten gerichtete Licht des Tiefstrahlers ist immer wahlweise 3000 K oder 4000 K.

Metalgehäuse Einbrennlackierung weiß · Opalglas · Sicherheitsglas

Reflektor aus eloxiertem Reinstaluminium

Leitungspendel weiß · Sonderlängen auf Anfrage

DALI steuerbar · Farbwiedergabeindex (CRI) > 90

Die RGBW-Leuchten können über eine DALI-Farblichtsteuerung (DT8, RGBWAF, xy) gesteuert werden. Dazu empfehlen wir unsere Steuerung BEGA Control. Technische Daten DALI-Systemkomponenten siehe Seite 312

Leuchten, die durch die Wahlmöglichkeit der Farbtemperatur, 50 000 Stunden Mindestlebensdauer der LED und 20 Jahre Nachkaufgarantie der LED-Module überzeugen.

LED-Farbtemperatur: 3000 K – Bestellnummer + **K3** oder 4000 K – Bestellnummer + **K4**

Der in der Tabelle angegebene Leuchten-Lichtstrom und die Leuchten-Anschlussleistung können sich, bedingt durch den technischen Fortschritt, ändern.

Die Datenblätter auf unserer Website geben für jede Leuchte Auskunft über die aktuellen Werte sowie über die LED-Lebensdauer und den Lichtstrom, bezogen auf die jeweilige Farbtemperatur.



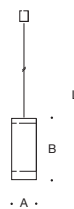

#### Pendelleuchten · Tiefstrahler

	LED			Netzteil	EEK	$\beta$	A	B	L	AC/DC
<b>50 234.1</b>	16 W	1130 lm	Opalglas	DALI	A++	—	185	480	6000	✓
	20 W	1845 lm	Tiefstrahler							
<b>50 236.1</b>	32 W	2810 lm	Opalglas	DALI	A++	85°	185	480	6000	✓
	20 W	1845 lm	Tiefstrahler							
<b>50 235.1</b>	30 W	2055 lm	Opalglas	DALI	A++	—	220	570	10 000	✓
	41 W	4275 lm	Tiefstrahler							
<b>50 237.1</b>	58 W	4460 lm	Opalglas	DALI	A++	—	220	570	10 000	✓
	41 W	4275 lm	Tiefstrahler							



#### Pendelleuchten · Tiefstrahler · mit oberem Lichtaustritt

	LED			Netzteil	EEK	$\beta$	A	B	L	AC/DC
<b>50 238.1</b>	32 W	2810 lm	Opalglas	DALI	A++	—	185	480	6000	✓
	20 W	1845 lm	Tiefstrahler							
	11 W	1580 lm	oberer Lichtaustritt							
<b>50 239.1</b>	58 W	4460 lm	Opalglas	DALI	A++	—	220	570	10 000	✓
	41 W	4275 lm	Tiefstrahler							
	23 W	2290 lm	oberer Lichtaustritt							



#### RGBW-Pendelleuchten · Tiefstrahler · mit oberem Lichtaustritt

	LED			Netzteil	$\beta$	A	B	L	AC/DC
<b>50 609.1</b>	35 W	1550 lm	Opalglas	DALI DT8	—	185	480	6000	✓
	20 W	1845 lm	Tiefstrahler						
	17,5 W	1130 lm	oberer Lichtaustritt						
<b>50 610.1</b>	52 W	2310 lm	Opalglas	DALI DT8	—	220	570	10 000	✓
	41 W	4275 lm	Tiefstrahler						
	26 W	1510 lm	oberer Lichtaustritt						

$\beta$  = Halbstreuwinkel





### LED-Pendelleuchten-Tiefstrahler

Streuende Lichtstärkeverteilung

LED-Pendelleuchten · Tiefstrahler in verschiedenen Größen und Oberflächen mit streuender Lichtstärkeverteilung. Ein dickwandiges, handwerklich gefertigtes teilmattiertes Kristallglas mit eindrucksvollem und facettenreichem Lichtspiel prägt diese Leuchten. Wertvolle Leuchten, die unsere Glasmacherkunst mit effizienter Lichttechnik verbinden. Wir liefern diese Tiefstrahler in unterschiedlichen Baugrößen und Lichtleistungen.

Passende Deckeneinbauleuchten mit den gleichen technischen Merkmalen finden Sie auf Seite 24 bis 27, passende Deckenleuchten auf Seite 86.

Leuchtengehäuse Aluminiumguss in 2 Oberflächen · teilmattiertes Kristallglas  
 Reflektor aus eloxiertem Reinstaluminium · Sonderlängen auf Anfrage  
 Leuchten mit on/off-Netzteil oder DALI steuerbarem Netzteil · Farbwiedergabeindex (CRI) > 90

Leuchten, die durch die Wahlmöglichkeit der Farbtemperatur, 50 000 Stunden Mindestlebensdauer der LED und 20 Jahre Nachkaufgarantie der LED-Module überzeugen.

LED-Farbtemperatur: 3000 K – Bestellnummer + **K3** oder 4000 K – Bestellnummer + **K4**

Der in der Tabelle angegebene Leuchten-Lichtstrom und die Leuchten-Anschlussleistung können sich, bedingt durch den technischen Fortschritt, ändern.

Die Datenblätter auf unserer Website geben für jede Leuchte Auskunft über die aktuellen Werte sowie über die LED-Lebensdauer und den Lichtstrom, bezogen auf die jeweilige Farbtemperatur.



Baldachin



teilmattiertes Kristallglas



Wählen Sie die gewünschte Oberfläche durch Ändern der Kennziffer.



Einbrennlackierung  
samtweiß · Kennziffer .1  
Leitungspendel weiß



Edelstahl · Kennziffer .2  
Leitungspendel schwarz



Einbrennlackierung samtweiß · Kennziffer .1 · Leitungspendel weiß

	LED	Netzteile	EEK	A	B	L	AC/DC
<b>50 612.1</b>	9,7 W 765 lm	on/off	A++	120	130	2000	✓
<b>50 613.1</b>	13,5 W 955 lm	DALI	A++	135	145	3000	✓
<b>50 614.1</b>	20,0 W 1700 lm	DALI	A++	180	175	3000	✓

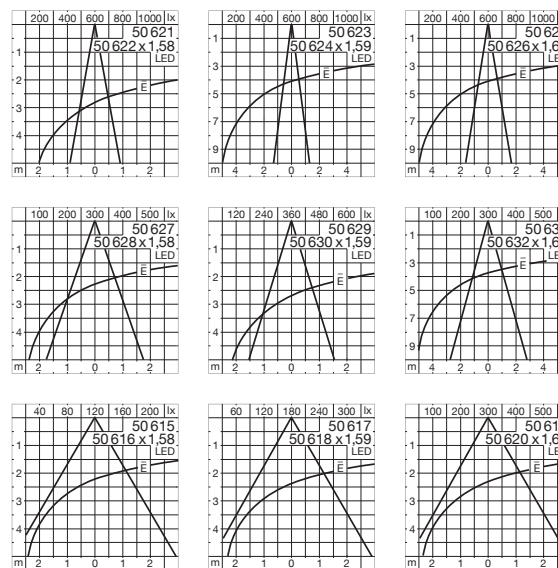

## GENIUS LED-Pendelleuchten-Tiefstrahler

Die Pendelleuchten dieser Seiten gehören zur Serie der GENIUS-Tiefstrahler. Es sind Leuchten mit BEGA Hybrid-Optiken. Sie nutzen sowohl die Vorteile der Linsen- als auch der Reflektor-technik. Das Resultat sind hocheffiziente, verlustarme und optimal entblendete optische Systeme mit sehr kompakten Abmessungen. Dabei verwenden wir keine Kunststofflinsen, sondern ausschließlich dauerhaft alterungsbeständige Materialien wie Glas, Aluminium und Silikon. Technische Informationen Seite 322

Wir liefern diese Tiefstrahler in unterschiedlichen Lichtstärkeverteilungen und Baugrößen. Es stehen unterschiedliche Lichtleistungen zur Verfügung und sie wählen zwischen einem Farbwiedergabeindex CRI > 80 oder > 90.

Passende Deckeneinbauleuchten mit den gleichen technischen Merkmalen finden Sie auf Seite 18 bis 21, passende Deckenleuchten auf Seite 84.

Leuchtengehäuse Aluminiumguss in 2 Oberflächen · Reflektoroberfläche Reinstaluminium  
Sicherheitsglas · Abschlussring Chrom · Sonderlängen auf Anfrage  
Leuchten mit on/off-Netzteil oder DALI steuerbarem Netzteil  
Farbwiedergabeindex (CRI) > 80 und > 90

Leuchten, die durch die Wahlmöglichkeit der Farbtemperatur, 50 000 Stunden Mindestlebensdauer der LED und 20 Jahre Nachkaufgarantie der LED-Module überzeugen.

LED-Farbtemperatur: 3000 K – Bestellnummer + **K3** oder 4000 K – Bestellnummer + **K4**

Der in der Tabelle angegebene Leuchten-Lichtstrom und die Leuchten-Anschlussleistung können sich, bedingt durch den technischen Fortschritt, ändern.

Die Datenblätter auf unserer Website geben für jede Leuchte Auskunft über die aktuellen Werte sowie über die LED-Lebensdauer und den Lichtstrom, bezogen auf die jeweilige Farbtemperatur.



Wählen Sie die gewünschte Oberfläche durch Ändern der Kennziffer.



Einbrennlackierung  
samtweiß · Kennziffer .1  
Leitungspendel weiß



Einbrennlackierung  
samt schwarz · Kennziffer .5  
Leitungspendel schwarz

#### **bündelnd** · Einbrennlackierung samtweiß · Kennziffer .1 · Leitungspendel weiß

	LED	CRI	Netzteil	EEK	$\beta$	A	B	L	AC/DC
<b>50 621.1</b>	9,7 W 1030 lm	>90	on/off	A++	21°	120	115	2000	✓
<b>50 622.1</b>	13,5 W 1630 lm	>80	on/off	A++	21°	120	115	2000	✓
<b>50 623.1</b>	13,5 W 1460 lm	>90	DALI	A++	15°	135	125	3000	✓
<b>50 624.1</b>	19,5 W 2330 lm	>80	DALI	A++	15°	135	125	3000	✓
<b>50 625.1</b>	20,0 W 2205 lm	>90	DALI	A++	19°	180	150	3000	✓
<b>50 626.1</b>	29,0 W 3665 lm	>80	DALI	A++	19°	180	150	3000	✓

#### **streuend** · Einbrennlackierung samtweiß · Kennziffer .1 · Leitungspendel weiß

	LED	CRI	Netzteil	EEK	$\beta$	A	B	L	AC/DC
<b>50 627.1</b>	9,7 W 1055 lm	>90	on/off	A++	38°	120	115	2000	✓
<b>50 628.1</b>	13,5 W 1670 lm	>80	on/off	A++	38°	120	115	2000	✓
<b>50 629.1</b>	13,5 W 1470 lm	>90	DALI	A++	34°	135	125	3000	✓
<b>50 630.1</b>	19,5 W 2345 lm	>80	DALI	A++	34°	135	125	3000	✓
<b>50 631.1</b>	20,0 W 2210 lm	>90	DALI	A++	32°	180	150	3000	✓
<b>50 632.1</b>	29,0 W 3665 lm	>80	DALI	A++	32°	180	150	3000	✓

#### **breitstreuend** · Einbrennlackierung samtweiß · Kennziffer .1 · Leitungspendel weiß

	LED	CRI	Netzteil	EEK	$\beta$	A	B	L	AC/DC
<b>50 615.1</b>	9,7 W 995 lm	>90	on/off	A++	62°	120	115	2000	✓
<b>50 616.1</b>	13,5 W 1575 lm	>80	on/off	A++	62°	120	115	2000	✓
<b>50 617.1</b>	13,5 W 1430 lm	>90	DALI	A++	60°	135	125	3000	✓
<b>50 618.1</b>	19,5 W 2290 lm	>80	DALI	A++	60°	135	125	3000	✓
<b>50 619.1</b>	20,0 W 2165 lm	>90	DALI	A++	59°	180	150	3000	✓
<b>50 620.1</b>	29,0 W 3585 lm	>80	DALI	A++	59°	180	150	3000	✓

$\beta$  = Halbstreuwinkel



### LED-Pendelleuchten-Tiefstrahler

LED-Pendelleuchten in verschiedenen Leistungen und Abmessungen. Leuchten, die sowohl tiefstrahlendes als auch freistrahlerndes Licht erzeugen.

Oft werden bei der Beleuchtungsplanung eine hohe Beleuchtungsstärke auf der zu beleuchtenden Fläche und zusätzlich ein freistrahlerndes Lichtanteil, der für die vertikale Beleuchtungsstärke im Raum sorgt, gewünscht. Der freistrahlernde Lichtanteil wird durch das dreischichtige Opalglas angenehm weich im Raum verteilt – der eingebaute Tiefstrahler erzeugt effizientes tiefstrahlendes Licht. Entsprechende Halbstreuwinkelangaben finden Sie in der Tabelle. Die einzelnen Lichtfunktionen sind DALI steuerbar und ermöglichen die Erzeugung nahezu jeder gewünschten Lichtatmosphäre.

Metallgehäuse Einbrennlackierung weiß · Opalglas · Sicherheitsglas  
 Reflektor aus eloxiertem Reinstaluminium · Leitungsspendel weiß  
 Sonderlängen auf Anfrage · DALI steuerbar · Farbwiedergabeindex (CRI) > 90

Leuchten, die durch die Wahlmöglichkeit der Farbtemperatur, 50.000 Stunden Mindestlebensdauer der LED und 20 Jahre Nachkaufgarantie der LED-Module überzeugen.

LED-Farbtemperatur: 3000 K – Bestellnummer + **K3** oder 4000 K – Bestellnummer + **K4**

Der in der Tabelle angegebene Leuchten-Lichtstrom und die Leuchten-Anschlussleistung können sich, bedingt durch den technischen Fortschritt, ändern.

Die Datenblätter auf unserer Website geben für jede Leuchte Auskunft über die aktuellen Werte sowie über die LED-Lebensdauer und den Lichtstrom, bezogen auf die jeweilige Farbtemperatur.



Die Kombination aus mundgeblasenem Opalglas und Reflektoren sorgt für freistrahlerndes und tiefstrahlendes Licht.





Baldachin



Reflektor aus hochglanz-  
eloxiertem Reinstaluminium  
für tiefstrahlendes Licht

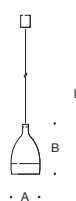

#### LED-Pendelleuchten · Tiefstrahler

	LED			Netzteil	EEK	$\beta$	A	B	L	AC/DC
<b>50 232.1</b>	16 W	1350 lm	Opalglas	DALI	A++	—	185	310	3000	✓
	20 W	1855 lm	Tiefstrahler		A++	85°				
<b>50 233.1</b>	30 W	2355 lm	Opalglas	DALI	A++	—	220	370	4000	✓
	41 W	4060 lm	Tiefstrahler		A++	85°				

$\beta$  = Halbstreuwinkel



• 145 •



• 200 •



• 255 •



• 300 •

### LED-Pendelleuchten Tiefstrahler

LED-Pendelleuchten in verschiedenen Leistungen, Halbstreuwinkeln und Abmessungen sowie in verschiedenen Materialausführungen. Tiefstrahler mit mundgeblasenen Kristallgläsern und Reflektoren, die den größten Teil des Lichts zur Erzeugung einer hohen horizontalen Beleuchtungsstärke nach unten lenken. Eine Fokussier- / Streulinse bündelt das leistungsstarke LED-Licht im Zentrum des Reflektors für einen direkten, tiefstrahlenden Lichtanteil.

Metallgehäuse und Baldachin in 3 Oberflächen erhältlich · Kristallglas Fokussier- / Streulinse aus teilmattiertem Kristallglas Reflektor aus eloxiertem Reinstaluminium · Sonderlängen auf Anfrage Leuchten mit on/off-Netzteil oder DALI steuerbarem Netzteil Farbwiedergabeindex (CRI) > 90

Leuchten, die durch die Wahlmöglichkeit der Farbtemperatur, 50 000 Stunden Mindestlebensdauer der LED und 20 Jahre Nachkaufgarantie der LED-Module überzeugen.

LED-Farbtemperatur:

3000 K – Bestellnummer + **K3** oder 4000 K – Bestellnummer + **K4**

Der in der Tabelle angegebene Leuchten-Lichtstrom und die Leuchten-Anschlussleistung können sich, bedingt durch den technischen Fortschritt, ändern.

Die Datenblätter auf unserer Website geben für jede Leuchte Auskunft über die aktuellen Werte sowie über die LED-Lebensdauer und den Lichtstrom, bezogen auf die jeweilige Farbtemperatur.



Fokussier-/Streulinse aus teilmattiertem Kristallglas

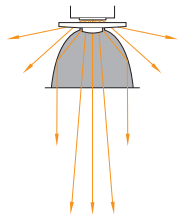

Baldachin in Leuchtenfarbe

Wählen Sie die gewünschte Oberfläche durch Ändern der Kennziffer.



Einbrennlackierung weiß  
Kennziffer .1  
Leitungspendel weiß

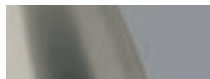

Edelstahl · Kennziffer .2  
Leitungspendel schwarz



Aluminium poliert  
Kennziffer .3  
Leitungspendel schwarz



Einbrennlackierung weiß · Kennziffer .1

	LED	Netzteile	EEK	$\beta$	A	B	L	AC/DC	
<b>56 575.1</b>	10,8 W	1110 lm	on/off	A++	38°	145	168	1500	✓
<b>56 565.1</b>	15,5 W	1520 lm	DALI	A++	36°	200	225	2000	✓
<b>56 566.1</b>	20,0 W	2000 lm	DALI	A++	38°	255	290	3000	✓
<b>56 581.1</b>	41,5 W	3540 lm	DALI	A++	61°	300	340	4000	✓

$\beta$  = Halbstreuwinkel



• 145 •



• 200 •



• 255 •



• 300 •

### LED-Pendelleuchten

Freistrahendes Licht

LED-Pendelleuchten in verschiedenen Leistungen und Abmessungen sowie in verschiedenen Materialausführungen. Leuchten mit mundgeblasenen seidenmatten Opalglassern für freistrahendes Licht. Die sanfte Anmutung der Opalglassleuchten harmoniert perfekt mit ihrem freistrahenden, weichen Licht.

Metallgehäuse und Baldachin in 3 Oberflächen erhältlich

Opalglass seidenmatt · Sonderlängen auf Anfrage

Leuchten mit on/off-Netzteil oder DALI steuerbarem Netzteil

Farbwiedergabeindex (CRI) > 90

Leuchten, die durch die Wahlmöglichkeit der Farbtemperatur, 50 000 Stunden Mindestlebensdauer der LED und 20 Jahre Nachkaufgarantie der LED-Module überzeugen.

LED-Farbtemperatur:

3000 K – Bestellnummer + **K3** oder 4000 K – Bestellnummer + **K4**

Der in der Tabelle angegebene Leuchten-Lichtstrom und die Leuchten-Anschlussleistung können sich, bedingt durch den technischen Fortschritt, ändern.

Die Datenblätter auf unserer Website geben für jede Leuchte Auskunft über die aktuellen Werte sowie über die LED-Lebensdauer und den Lichtstrom, bezogen auf die jeweilige Farbtemperatur.



mundgeblasenes  
seidenmattes Opalglas



Baldachin in Leuchtenfarbe

Wählen Sie die gewünschte  
Oberfläche durch Ändern  
der Kennziffer.



Einbrennlackierung weiß  
Kennziffer .1  
Leitungspendel weiß

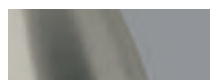

Edelstahl · Kennziffer .2  
Leitungspendel schwarz



Aluminium poliert  
Kennziffer .3  
Leitungspendel schwarz



Einbrennlackierung weiß · Kennziffer .1 · Leitungspendel weiß

	LED	Netzteil	EEK	A	B	L	AC/DC
<b>56 576.1</b>	10,8 W	1020 lm	on/off	A++	145	168	1500 ✓
<b>56 567.1</b>	15,5 W	1570 lm	DALI	A++	200	225	2000 ✓
<b>56 568.1</b>	20,0 W	2140 lm	DALI	A++	255	290	3000 ✓
<b>56 582.1</b>	41,5 W	3695 lm	DALI	A++	300	340	4000 ✓





#### **LED-Pendelleuchten · Tiefstrahler**

wahlweise mit zusätzlichem oberem Lichtaustritt

LED-Pendelleuchten, die das Licht unserer effizienten LED-Module direkt auf die zu beleuchtende Fläche lenken. Gleichzeitig erzeugt ein innenliegender mattierter Glasdiffusor zusammen mit dem Außenglas einen vertikalen Lichtstärkeanteil für gleichmäßiges Licht.

Wird eine zusätzliche Beleuchtung der Raumdecke oder der Bausubstanz oberhalb der Leuchte gewünscht, bietet diese Baureihe eine Leuchtenversion mit einem zusätzlichen Lichtaustritt nach oben. Das Licht wird dann über eine Reflektoreinheit breitstreuend nach oben gelenkt.

Metallgehäuse in 2 Oberflächen erhältlich · Baldachin Einbrennlackierung weiß  
Kristallglas · innenliegender Glasdiffusor aus mattiertem Kristallglas · 3 Stahlseile  
Leitungspendel transparent · Sonderlängen auf Anfrage · DALI steuerbar  
Farbwiedergabeindex (CRI) > 90

Leuchten, die durch die Wahlmöglichkeit der Farbtemperatur, 50 000 Stunden Mindestlebensdauer der LED und 20 Jahre Nachkaufgarantie der LED-Module überzeugen.

LED-Farbtemperatur:

3000 K – Bestellnummer + **K3** oder 4000 K – Bestellnummer + **K4**

Der in der Tabelle angegebene Leuchten-Lichtstrom und die Leuchten-Anschlussleistung können sich, bedingt durch den technischen Fortschritt, ändern.

Die Datenblätter auf unserer Website geben für jede Leuchte Auskunft über die aktuellen Werte sowie über die LED-Lebensdauer und den Lichtstrom, bezogen auf die jeweilige Farbtemperatur.



Baldachin weiß

Wählen Sie die gewünschte Oberfläche durch Ändern der Kennziffer.



Einbrennlackierung weiß  
Kennziffer .1



Aluminium poliert  
Kennziffer .3

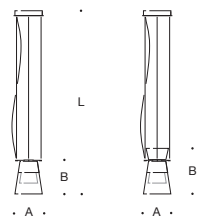

Tiefstrahler · Einbrennlackierung weiß · Kennziffer .1

	LED		Netzteil	EEK	A	B	L	AC/DC
<b>50 242.1</b>	32 W	3740 lm	DALI	A++	270	330	3200	✓



Tiefstrahler **mit oberem Lichtaustritt** · Einbrennlackierung weiß · Kennziffer .1

	LED		Netzteil	EEK	A	B	L	AC/DC
<b>50 611.1</b>	62,5 W	6835 lm	DALI	A++	270	440	3200	✓



### LED-Pendelleuchten

Tiefstrahler

LED-Pendelleuchterserie in verschiedenen Leistungen, Halbstreuwinkeln und Abmessungen sowie in verschiedenen Materialausführungen.

Tiefstrahler, die wahlweise mit mundgeblasenen dreischichtigen Opalgläsern oder mit Kristallgläsern zur Verfügung stehen. Die eingebauten Reflektoren lenken den größten Teil des Lichts zur Erzeugung einer hohen horizontalen Beleuchtungsstärke nach unten. Eine Fokussier-/Streulinse aus Kristallglas bündelt das leistungsstarke LED-Licht im Zentrum des Reflektors für einen direkten, tiefstrahlenden Lichtanteil.

Metallgehäuse und Baldachin in 3 Oberflächen erhältlich · Opalglas oder Kristallglas

Fokussier-/Streulinse aus teilmattiertem Kristallglas

Reflektor aus eloxiertem Reinstaluminium · Sonderlängen auf Anfrage

Leuchten mit on/off-Netzteil oder DALI steuerbarem Netzteil · Farbwiedergabeindex (CRI) > 90

Leuchten, die durch die Wahlmöglichkeit der Farbtemperatur, 50 000 Stunden Mindestlebensdauer der LED und 20 Jahre Nachkaufgarantie der LED-Module überzeugen.

LED-Farbtemperatur: 3000 K – Bestellnummer + **K3** oder 4000 K – Bestellnummer + **K4**

Der in der Tabelle angegebene Leuchten-Lichtstrom und die Leuchten-Anschlussleistung können sich, bedingt durch den technischen Fortschritt, ändern.

Die Datenblätter auf unserer Website geben für jede Leuchte Auskunft über die aktuellen Werte sowie über die LED-Lebensdauer und den Lichtstrom, bezogen auf die jeweilige Farbtemperatur.

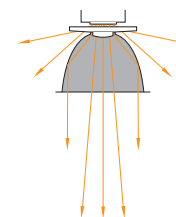



Baldachin in Leuchtenfarbe

Wählen Sie die gewünschte Oberfläche durch Ändern der Kennziffer.



Einbrennlackierung weiß  
Kennziffer .1  
Leitungspendel weiß



Edelstahl · Kennziffer .2  
Leitungspendel schwarz



Aluminium poliert  
Kennziffer .3  
Leitungspendel schwarz



**Opalglas · Einbrennlackierung weiß · Kennziffer .1 · Leitungspendel weiß**

	LED	Netzteil	EEK	$\beta$	A	B	L	AC/DC
<b>56 621.1</b>	11,2 W	715 lm	on/off	A++	41°	140	340 1500	✓
<b>56 622.1</b>	15,5 W	1480 lm	DALI	A++	43°	200	495 2000	✓
<b>56 623.1</b>	20,0 W	1630 lm	DALI	A++	34°	260	670 3000	✓

**Kristallglas · Einbrennlackierung weiß · Kennziffer .1 · Leitungspendel weiß**

	LED	Netzteil	EEK	$\beta$	A	B	L	AC/DC
<b>56 535.1</b>	11,2 W	1020 lm	on/off	A++	37°	140	340 1500	✓
<b>56 536.1</b>	15,5 W	1625 lm	DALI	A++	43°	200	495 2000	✓
<b>56 537.1</b>	20,0 W	1765 lm	DALI	A++	34°	260	670 3000	✓

$\beta$  = Halbstreuwinkel



Die Kugel

### Freistrahkende Pendelleuchten mit Leitungspendel

Interpretation eines Klassikers. Oft scheint es so, als ließe sich ein lange bekannter Gegenstand nicht verbessern. Wir haben die klassische Pendelleuchte neu interpretiert. Zeitgemäß, straff und mit moderner Lichttechnik ausgestattet, setzt diese neue Serie eine lange Tradition fort.

Leuchten mit mundgeblasenen seidenmatten Opalgläsern. Hochtransparentes, aber undurchsichtiges Glas, welches das Licht sehr gleichmäßig verteilt. Die große Oberfläche der Leuchtengläser dient dem in ganz besonderer Weise. Solide und zuverlässige Lichtwerkzeuge, die über lange Betriebszeiträume ihren Dienst leisten. Wahlweise liefern wir die Leuchten mit LED oder für Lampen für Schraubsockel E 27. Passende BEGA LED-Lampen finden Sie auf Seite 318. Für Einsatzbereiche, in denen Glas keine Verwendung finden kann, liefern wir Leuchten mit einem Durchmesser von  $\geq 250$  mm auch aus schlagfestem Kunststoff.

Rohrpendelleuchten mit gleichen technischen Eigenschaften auf Seite 260, passende Decken- und Wandleuchten auf Seite 134, passende Deckeneinbauleuchten auf Seite 46.

Metallgehäuse und Baldachin in 4 Oberflächen erhältlich · Opalglas seidenmatt · Sonderlängen auf Anfrage  
LED-Leuchten: DALI steuerbar · Farbwiedergabeindex (CRI) > 90

Die LED-Leuchten dieser Seite überzeugen durch die Wahlmöglichkeit der Farbtemperatur, 50 000 Stunden Mindestlebensdauer der LED und 20 Jahre Nachkaufgarantie der LED-Module.  
LED-Farbtemperatur: 3000 K – Bestellnummer + **K3** oder 4000 K – Bestellnummer + **K4**

Der in der Tabelle angegebene Leuchten-Lichtstrom und die Leuchten-Anschlussleistung können sich, bedingt durch den technischen Fortschritt, ändern.  
Die Datenblätter auf unserer Website geben für jede Leuchte Auskunft über die aktuellen Werte sowie über die LED-Lebensdauer und den Lichtstrom, bezogen auf die jeweilige Farbtemperatur.



Baldachin der LED-Leuchten



Baldachin der Leuchten für Lampen für Schraubsockel E 27





Wählen Sie die gewünschte Oberfläche durch Ändern der Kennziffer.



Einbrennlackierung weiß  
Kennziffer **.1**  
Leitungspendel weiß



Edelstahl · Kennziffer **.2**  
Leitungspendel schwarz



Chrom · Kennziffer **.3**  
Leitungspendel schwarz



Messing · Kennziffer **.4**  
Leitungspendel weiß

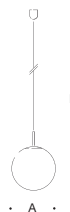

Opalglas		Kunststoff		Einbrennlackierung weiß · Kennziffer <b>.1</b> · Leitungspendel weiß					
				LED	Netzteil	EEK	A	L	AC/DC
<b>56 588.1</b>	1280 lm	<b>56 588.1P</b>	1350 lm	14,7 W	DALI	A++	250	2000	✓
<b>56 589.1</b>	1540 lm	<b>56 589.1P</b>	1615 lm	21,0 W	DALI	A++	300	2000	✓
<b>56 590.1</b>	3010 lm	<b>56 590.1P</b>	3115 lm	33,0 W	DALI	A++	350	2000	✓
<b>56 591.1</b>	3545 lm	<b>56 591.1P</b>	3850 lm	40,5 W	DALI	A++	400	2050	✓
				Leuchtmittel		Sockel			
<b>45 485.1</b>		—		1 Lampe	60 W	E 27	A++-E	200 1950	—
<b>45 486.1</b>		<b>45 486.1P</b>		1 Lampe	100 W	E 27	A++-E	250 2000	—
<b>45 487.1</b>		<b>45 487.1P</b>		1 Lampe	150 W	E 27	A++-E	300 2000	—
<b>45 488.1</b>		<b>45 488.1P</b>		1 Lampe	200 W	E 27	A++-E	350 2000	—
<b>45 489.1</b>		<b>45 489.1P</b>		1 Lampe	200 W	E 27	A++-E	400 2050	—
<b>45 490.1</b>		<b>45 490.1P</b>		1 Lampe	200 W	E 27	A++-E	450 2200	—



• 250 •



• 300 •



• 350 •



• 400 •



• 450 •

Die Kugel

#### Freistrahkende Pendelleuchten mit Rohrpendel

Rohrpendelleuchten in der klassischen Form der Kugel – mit den gleichen technischen Eigenschaften wie die Leuchten mit Leitungspendel der Seite 258, passende Decken- und Wandleuchten auf Seite 134, passende Deckeneinbauleuchten auf Seite 46. Diese Leuchten werden mit traditionellem Rohrpendel von 13 mm Durchmesser geliefert. Eine spezielle Konstruktion ermöglicht ein einfaches Kürzen der Rohrpendel auf die erforderliche Länge. In Sonderfertigung liefern wir die Leuchten auch in größeren Gesamtlängen.

Für Einsatzbereiche, in denen Glas keine Verwendung finden kann, liefern wir Leuchten auch aus schlagfestem Kunststoff.

Wahlweise liefern wir die Leuchten mit LED oder für Lampen für Schraubsockel E 27. Passende BEGA LED-Lampen finden Sie auf Seite 318.

Metallgehäuse und Baldachin in 4 Oberflächen erhältlich

Opalglas seidenmatt · Sonderlängen auf Anfrage

LED-Leuchten: DALI steuerbar · Farbwiedergabeindex (CRI) >90

Die LED-Leuchten dieser Seite überzeugen durch die Wahlmöglichkeit der Farbtemperatur, 50 000 Stunden Mindestlebensdauer der LED und 20 Jahre Nachkaufgarantie der LED-Module.

LED-Farbtemperatur: 3000 K – Bestellnummer + **K3** oder 4000 K – Bestellnummer + **K4**

Der in der Tabelle angegebene Leuchten-Lichtstrom und die Leuchten-Anschlussleistung können sich, bedingt durch den technischen Fortschritt, ändern.

Die Datenblätter auf unserer Website geben für jede Leuchte Auskunft über die aktuellen Werte sowie über die LED-Lebensdauer und den Lichtstrom, bezogen auf die jeweilige Farbtemperatur.

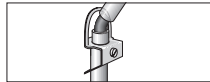

Eine spezielle Konstruktion ermöglicht ein einfaches Kürzen des Rohrpendels auf die erforderliche Länge.



Baldachin der LED-Leuchten



Baldachin der Leuchten für Lampen für Schraubsockel E 27



Wählen Sie die gewünschte Oberfläche durch Ändern der Kennziffer.



Einbrennlackierung weiß  
Kennziffer .1



Edelstahl · Kennziffer .2



Chrom · Kennziffer .3



Messing · Kennziffer .4



Opalglas		Kunststoff		Einbrennlackierung weiß · Kennziffer .1									
LED	Netzteil	EEK	A	L	AC/DC								
<b>56 598.1</b>	1280 lm	<b>56 598.1P</b>	1350 lm	14,7 W	DALI	A <sup>++</sup>	250	1800	✓				
<b>56 599.1</b>	1540 lm	<b>56 599.1P</b>	1615 lm	21,0 W	DALI	A <sup>++</sup>	300	1850	✓				
<b>56 600.1</b>	3010 lm	<b>56 600.1P</b>	3115 lm	33,0 W	DALI	A <sup>++</sup>	350	1900	✓				
<b>56 601.1</b>	3545 lm	<b>56 601.1P</b>	3850 lm	40,5 W	DALI	A <sup>++</sup>	400	1950	✓				
				Leuchtmittel	Sockel								
<b>45 950.1</b>		<b>45 950.1P</b>		1 Lampe	100 W	E 27	A <sup>++</sup> -E	250	1800	—			
<b>45 726.1</b>		<b>45 726.1P</b>		1 Lampe	150 W	E 27	A <sup>++</sup> -E	300	1850	—			
<b>45 727.1</b>		<b>45 727.1P</b>		1 Lampe	200 W	E 27	A <sup>++</sup> -E	350	1900	—			
<b>45 728.1</b>		<b>45 728.1P</b>		1 Lampe	200 W	E 27	A <sup>++</sup> -E	400	1950	—			
<b>45 729.1</b>		<b>45 729.1P</b>		1 Lampe	200 W	E 27	A <sup>++</sup> -E	450	2000	—			

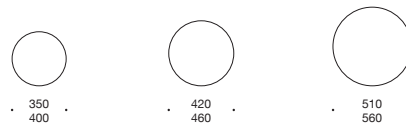

#### Freistrahkende LED-Pendelleuchten

Handwerkliche Glasmacherkunst mit zuverlässiger Technik: So ermöglichen diese neuen LED-Pendelleuchten in verschiedenen Größen und mit unterschiedlichen Lichtleistungen ein großes Spektrum an Planungsmöglichkeiten.

Solide und zuverlässige Lichtwerkzeuge, die über lange Betriebszeiträume ihren Dienst leisten. Perfekte Proportionen und beeindruckende Leuchtengläser machen die Leuchten zu langlebigen ästhetischen Gestaltungselementen der Innenarchitektur.

Metallarmatur und Baldachin · Einbrennlackierung weiß · Opalglas oder Kunststoff  
3 Stahlseile · Leitungspendel transparent · Sonderlängen auf Anfrage  
Leuchten mit on/off-Netzteil oder DALI steuerbarem Netzteil  
Farbwiedergabeindex (CRI) >90

Die LED-Leuchten dieser Seite überzeugen durch die Wahlmöglichkeit der Farbtemperatur, 50 000 Stunden Mindestlebensdauer der LED und 20 Jahre Nachkaufgarantie der LED-Module.

LED-Farbtemperatur: 3000 K – Bestellnummer + **K3** oder 4000 K – Bestellnummer + **K4**

Der in der Tabelle angegebene Leuchten-Lichtstrom und die Leuchten-Anschlussleistung können sich, bedingt durch den technischen Fortschritt, ändern.

Die Datenblätter auf unserer Website geben für jede Leuchte Auskunft über die aktuellen Werte sowie über die LED-Lebensdauer und den Lichtstrom, bezogen auf die jeweilige Farbtemperatur.



Baldachin weiß

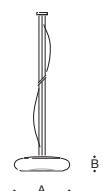
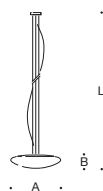

Opalglas		Kunststoff		Pendelleuchten						
				LED	Netzteil	EEK	A	B	L	AC/DC
<b>56 554</b>	1090 lm	<b>56 554 P</b>	1130 lm	13,6 W	on/off	A++	350	95	3000	✓
<b>56 579</b>	2130 lm	<b>56 579 P</b>	2365 lm	29,4 W	DALI	A++	420	110	4000	✓
<b>56 580</b>	3230 lm	<b>56 580 P</b>	3730 lm	42,6 W	DALI	A++	510	130	4000	✓

Pendelleuchten · Opalglas										
				LED	Netzteil	EEK	A	B	L	AC/DC
<b>56 545</b>	13,6 W	1105 lm	on/off	A++	400	110	3000			✓
<b>56 577</b>	29,4 W	2205 lm	DALI	A++	460	110	4000			✓
<b>56 578</b>	42,6 W	3375 lm	DALI	A++	560	140	4000			✓





### LED-Pendelleuchten · Tiefstrahler

Streuende Lichtstärkeverteilung

LED-Pendelleuchten · Tiefstrahler mit mundgeblasenen dreischichtigen Opalgläsern mit streuender Lichtstärkeverteilung. Leuchten in verschiedenen Größen und Oberflächen. Wertvolle Leuchten, die unsere Glasmacherkunst mit effizienter Lichttechnik verbinden. Komfortables Licht für eine Beleuchtung in Reihen oder in Gruppen. Passende Deckeneinbauleuchten mit den gleichen technischen Merkmalen finden Sie auf Seite 36, passende Deckenleuchten auf Seite 90.

Leuchtengehäuse Aluminium in 3 Oberflächen · Opalglas seidenmatt  
 Reflektor aus eloxiertem Reinstaluminium · Sonderlängen auf Anfrage  
 Leuchten mit on/off-Netzteil oder DALI steuerbarem Netzteil  
 Farbwiedergabeindex (CRI) > 90

Für die Beleuchtung von Treppenhäusern oder hohen Räumen können mehrere Leuchten an einem Installationspunkt zu einer Gruppe zusammengefasst werden. Wir liefern dann die einzelnen Leuchten mit der erforderlichen Kabellänge und mit einem Deckenverteiler, der 2 bis 6 Leuchten tragen kann. Passendes Zubehör wie Deckenverteiler und Traversen auf den Seiten 316 bis 317.

Leuchten, die durch die Wahlmöglichkeit der Farbtemperatur, 50 000 Stunden Mindestlebensdauer der LED und 20 Jahre Nachkaufgarantie der LED-Module überzeugen.

LED-Farbtemperatur: 3000 K – Bestellnummer + **K3** oder 4000 K – Bestellnummer + **K4**

Der in der Tabelle angegebene Leuchten-Lichtstrom und die Leuchten-Anschlussleistung können sich, bedingt durch den technischen Fortschritt, ändern.

Die Datenblätter auf unserer Website geben für jede Leuchte Auskunft über die aktuellen Werte sowie über die LED-Lebensdauer und den Lichtstrom, bezogen auf die jeweilige Farbtemperatur.



Baldachin in Leuchtenfarbe

Wählen Sie die gewünschte Oberfläche durch Ändern der Kennziffer.



Einbrennlackierung weiß  
Kennziffer .1  
Leitungspendel weiß



Edelstahl · Kennziffer .2  
Leitungspendel schwarz



Einbrennlackierung  
samtsschwarz · Kennziffer .5  
Leitungspendel schwarz



Einbrennlackierung weiß · Kennziffer .1

	LED	Netzteil	EEK	$\beta$	A	B	L	AC/DC
<b>50 638.1</b>	9,7 W 920 lm	on/off	A++	45°	120	165	2000	✓
<b>50 639.1</b>	13,5 W 1150 lm	DALI	A++	44°	135	185	3000	✓
<b>50 640.1</b>	20,0 W 2040 lm	DALI	A++	43°	180	230	3000	✓

$\beta$  = Halbstreuwinkel



#### LED-Großraum-Pendelleuchten

Freistrahles Licht mit hohen Lichtleistungen  
wahlweise mit einem zusätzlichen eingebauten Tiefstrahler

Neue LED-Pendelleuchten für eine Vielzahl von Anwendungsmöglichkeiten. Oft sind bei der Beleuchtungsplanung zwei Erfordernisse gegeben: eine hohe Beleuchtungsstärke auf der zu beleuchtenden Fläche und zusätzlich ein freistrahler Lichtanteil, der für vertikale Beleuchtungsstärke im Raum sorgt. Diese LED-Pendelleuchten vereinen beide Funktionen. Sie stehen für Ihre Planungsarbeit wahlweise als freistrahler Leuchten oder mit einem zusätzlich eingebauten Tiefstrahler zur Verfügung. Den freistrahler Lichtanteil erzeugen LED-Module in dem weißen Kunststoffzylinder. In der Leuchte mit eingebautem Tiefstrahler erzeugt dieser zusätzlich ein effizientes breitstehendes Licht. Beide Lichtfunktionen sind getrennt DALI steuerbar und ermöglichen die Erzeugung der gewünschten Lichtatmosphäre.

Aluminiumguss, Aluminium und Edelstahl · Kunststoffzylinder  
Reflektor aus eloxiertem Reinstaluminium  
Metallarmatur und Baldachin · Einbrennlackierung weiß  
3 Stahlseile · Leitungspendel transparent · Sonderlängen auf Anfrage  
DALI steuerbar · Farbwiedergabeindex (CRI) > 90

Leuchten, die durch die Wahlmöglichkeit der Farbtemperatur, 50 000 Stunden Mindestlebensdauer der LED und 20 Jahre Nachkaufgarantie der LED-Module überzeugen.  
LED-Farbtemperatur: 3000 K – Bestellnummer + **K3** oder 4000 K – Bestellnummer + **K4**

Der in der Tabelle angegebene Leuchten-Lichtstrom und die Leuchten-Anschlussleistung können sich, bedingt durch den technischen Fortschritt, ändern. Die Datenblätter auf unserer Website geben für jede Leuchte Auskunft über die aktuellen Werte sowie über die LED-Lebensdauer und den Lichtstrom, bezogen auf die jeweilige Farbtemperatur.

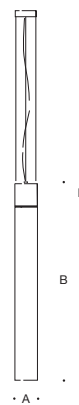

freistrahlend · Einbrennlackierung weiß

	LED			Netzteil	EEK	A	B	L	AC/DC
<b>50 672.1</b>	132 W	13 000 lm	Kunststoffzylinder	DALI	A++	190	1780	4000	✓



freistrahlend · **mit zusätzlichem Tiefstrahler** · Einbrennlackierung weiß

	LED			Netzteil	EEK	A	B	L	AC/DC
<b>50 673.1</b>	132 W	13 000 lm	Kunststoffzylinder	DALI	A++	190	1780	4000	✓
	20 W	1830 lm	Tiefstrahler						



### LED-Pendelleuchten Tiefstrahler

LED-Pendelleuchten in verschiedenen Größen. Effiziente Leuchten mit dickwandigen Kristallgläsern und eloxierten Reflektoren für eine tiefstrahlende Lichtstärkeverteilung. Die unterschiedlichen Abmessungen und Lichtleistungen der Leuchten ermöglichen die Lösung einer Vielzahl von Beleuchtungsaufgaben.

Metallgehäuse und Baldachin in 3 Oberflächen erhältlich · teilmattiertes Kristallglas  
Reflektor aus eloxiertem Reinstaluminium · Sonderlängen auf Anfrage  
Leuchten mit on/off-Netzteil oder DALI steuerbarem Netzteil · Farbwiedergabeindex (CRI) > 90

Leuchten, die durch die Wahlmöglichkeit der Farbtemperatur, 50000 Stunden Mindestlebensdauer der LED und 20 Jahre Nachkaufgarantie der LED-Module überzeugen.

LED-Farbtemperatur: 3000K – Bestellnummer + **K3** oder 4000K – Bestellnummer + **K4**

Der in der Tabelle angegebene Leuchten-Lichtstrom und die Leuchten-Anschlussleistung können sich, bedingt durch den technischen Fortschritt, ändern.

Die Datenblätter auf unserer Website geben für jede Leuchte Auskunft über die aktuellen Werte sowie über die LED-Lebensdauer und den Lichtstrom, bezogen auf die jeweilige Farbtemperatur.



teilmattiertes Kristallglas





Baldachin in Leuchtenfarbe

Wählen Sie die gewünschte Oberfläche durch Ändern der Kennziffer.



Einbrennlackierung weiß  
Kennziffer .1  
Leitungspendel weiß



Edelstahl · Kennziffer .2  
Leitungspendel schwarz



Aluminium poliert  
Kennziffer .3  
Leitungspendel schwarz



Einbrennlackierung weiß · Kennziffer .1 · Leitungspendel weiß

	LED	Netzteile	EEK	$\beta$	A	B	L	AC/DC
<b>45 236.1</b>	4,3 W	320 lm	on/off	A++	51°	42	315 2000	✓
<b>50 341.1</b>	20,8 W	1500 lm	DALI	A++	37°	60	400 2000	✓
<b>50 342.1</b>	28,0 W	1975 lm	DALI	A++	37°	80	475 2000	✓
<b>50 343.1</b>	42,0 W	2970 lm	DALI	A++	35°	105	550 3000	✓
<b>50 344.1</b>	52,8 W	3860 lm	DALI	A++	35°	105	550 3000	✓

$\beta$  = Halbstreuwinkel



Baldachin weiß  
Leitungspendel transparent

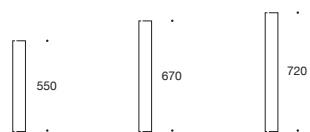

### Freistrahkende Pendelleuchten

Freistrahkende Leuchten in verschiedenen Größen.

Leuchten für Leuchtstofflampen mit Zylindern aus mundgeblasenen dreischichtigen Opalgläsern, in denen eine hauchdünne Opalschicht zwischen zwei Kristallglasschichten eingeschmolzen ist.

So entsteht ein hochtransparentes, aber undurchsichtiges Glas, welches das Licht sehr gleichmäßig verteilt. Die große Oberfläche der Leuchtengläser dient dem in ganz besonderer Weise.

Solide und zuverlässige Lichtwerkzeuge, die über lange Betriebszeiträume ihren Dienst leisten. Perfekte Proportionen und beeindruckende Leuchtengläser machen die Leuchten zu langlebigen ästhetischen Gestaltungselementen der Innenarchitektur.

Glasverschraubungen Edelstahl · Baldachin Einbrennlackierung weiß · Opalglas Leitungspendel transparent · Sonderlängen auf Anfrage

Weitere technische Daten finden Sie in den Produktdatenblättern der Leuchten auf unserer Website.

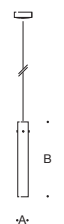

	Leuchtmittel	Sockel	EEK	A	B	L	AC/DC
<b>56 266</b>	1 TC-L 36 W	2 G 11	A - B	80	550	2000	✓
<b>56 270</b>	1 TC-L 55 W	2 G 11	A - B	80	670	3000	✓
<b>56 285</b>	1 TC-L 80 W	2 G 11	A - B	80	720	3000	✓

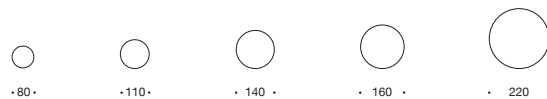

### Freistrahkende Pendelleuchten

Leistungsstarke freistrahkende Leuchten in verschiedenen Durchmessern mit Zylindern aus mundgeblasenem dreischichtigem Opalglas.

Leuchten mit LED oder für Leuchtstofflampen und Lampen für Schraubsockel E 27. Passende BEGA LED-Lampen finden Sie auf Seite 318.

Solide und zuverlässige Lichtwerkzeuge, die über lange Betriebszeiträume ihren Dienst leisten. Perfekte Proportionen und beeindruckende Leuchtengläser machen die Leuchten zu langlebigen ästhetischen Gestaltungselementen der Innenarchitektur.

Glasverschraubungen Edelstahl · Baldachin Einbrennlackierung weiß · Opalglas

Leitungspendel weiß · Sonderlängen auf Anfrage

LED-Leuchten: DALI steuerbar · Farbwiedergabeindex (CRI) >90

Die LED-Leuchten dieser Seite überzeugen durch die Wahlmöglichkeit der Farbtemperatur, 50 000 Stunden Mindestlebensdauer der LED und 20 Jahre Nachkaufgarantie der LED-Module.

LED-Farbtemperatur: 3000 K – Bestellnummer + **K3** oder 4000 K – Bestellnummer + **K4**

Der in der Tabelle angegebene Leuchten-Lichtstrom und die Leuchten-Anschlussleistung können sich, bedingt durch den technischen Fortschritt, ändern.

Die Datenblätter auf unserer Website geben für jede Leuchte Auskunft über die aktuellen Werte sowie über die LED-Lebensdauer und den Lichtstrom, bezogen auf die jeweilige Farbtemperatur.



Baldachin der LED-Leuchten



Baldachin der Leuchten  
für Leuchtstofflampen und  
Lampen für Schraubsockel E 27



	LED		Netzteil	EEK	A	B	L	AC/DC	
<b>50 409</b>	18,4 W	1420 lm	DALI	A++	110	400	3000	✓	
<b>50 410</b>	19,3 W	2010 lm	DALI	A++	140	620	4000	✓	
<b>50 411</b>	53,2 W	4355 lm	DALI	A++	160	700	4000	✓	
<b>50 412</b>	106,0 W	10 660 lm	DALI	A++	220	800	4000	✓	
	Leuchtmittel		Sockel		A	B	L		
<b>56 472</b>	1 TC-DEL	18 W	G 24 q-2	—	A - B	80	300	2000	✓
<b>56 473</b>	1 TC-DEL	26 W	G 24 q-3	—	A - B	110	400	3000	✓
<b>56 474</b>	1 TC-L	36 W	2 G 11	—	A - B	140	620	4000	—
<b>56 475</b>	2 TC-L	40 W	2 G 11	dimmbar 1-10V	A - B	160	650	4000	✓
<b>56 489</b>	2 TC-L	55 W	2 G 11	dimmbar 1-10V	A - B	160	700	4000	✓
<b>56 490</b>	3 TC-L	80 W	2 G 11	dimmbar 1-10V	A - B	220	800	4000	✓
<b>45 911</b>	1 Lampe	75 W	E 27	—	A++-E	80	300	2000	—
<b>45 912</b>	1 Lampe	150 W	E 27	—	A++-E	110	400	3000	—



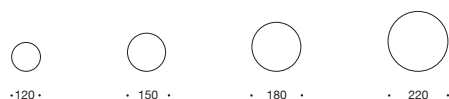

### Freistrahkende Pendelleuchten

Freistrahkende Pendelleuchten in der klassischen Form des Zylinders in verschiedenen Größen und Lichtleistungen. Leuchten mit mundgeblasenem dreischichtigem Opalglas. Klassische Pendelleuchten für die stilvolle und zeitgemäße Gestaltung mit Licht.

Leuchten mit LED oder für Leuchtstofflampen und Lampen für Schraubsockel E 27. Passende BEGA LED-Lampen finden Sie auf Seite 318.

Metallgehäuse und Baldachin in 2 Oberflächen erhältlich · Opalglas seidenmatt · Sonderlängen auf Anfrage  
LED-Leuchten: DALI steuerbar · Farbwiedergabeindex (CRI) > 90

Die LED-Leuchten dieser Seite überzeugen durch die Wahlmöglichkeit der Farbtemperatur, 50 000 Stunden Mindestlebensdauer der LED und 20 Jahre Nachkaufgarantie der LED-Module.  
LED-Farbtemperatur: 3000 K – Bestellnummer + **K3** oder 4000 K – Bestellnummer + **K4**

Der in der Tabelle angegebene Leuchten-Lichtstrom und die Leuchten-Anschlussleistung können sich, bedingt durch den technischen Fortschritt, ändern.

Die Datenblätter auf unserer Website geben für jede Leuchte Auskunft über die aktuellen Werte sowie über die LED-Lebensdauer und den Lichtstrom, bezogen auf die jeweilige Farbtemperatur.



Baldachin der LED-Leuchten



Baldachin der Leuchten für Leuchtstofflampen und Lampen für Schraubsockel E 27



Wählen Sie die gewünschte Oberfläche durch Ändern der Kennziffer.



Einbrennlackierung weiß  
Kennziffer .1  
Leitungspendel weiß



Chrom · Kennziffer .3  
Leitungspendel schwarz



Einbrennlackierung weiß · Kennziffer .1 · Leitungspendel weiß

	LED		Netzteil	EEK	A	B	L	AC/DC
<b>56 606.1</b>	14,0 W	1150 lm	DALI	A++	120	280	2000	✓
<b>56 607.1</b>	26,4 W	2245 lm	DALI	A++	150	350	2050	✓
<b>56 608.1</b>	33,0 W	2805 lm	DALI	A++	180	420	2100	✓
<b>56 609.1</b>	59,5 W	5920 lm	DALI	A++	220	550	2200	✓
	Leuchtmittel		Socket					
<b>56 341.1</b>	1 TC-TELI	26 W	GX24 q-3	A - B	120	280	2000	✓
<b>56 342.1</b>	1 TC-TELI	42 W	GX24 q-3/4	A - B	150	350	2050	✓
<b>56 344.1</b>	3 TC-L	36 W	2 G 11	A - B	220	550	2200	✓
<b>45 413.1</b>	1 Lampe	100 W	E 27	A++-E	120	280	2000	—
<b>45 414.1</b>	1 Lampe	150 W	E 27	A++-E	150	350	2050	—
<b>45 415.1</b>	1 Lampe	200 W	E 27	A++-E	180	420	2100	—
<b>45 416.1</b>	2 Lampen	150 W	E 27	A++-E	220	550	2200	—



·95·

·105·

·125·

·160·

#### Faszination „Schwarzes Glas“ Pendelleuchten

Außergewöhnliche Pendelleuchten in verschiedenen Größen, wahlweise aus weißem oder schwarzem Opalglas für Lampen für Schraubsockel E 14 und E 27.

Passende BEGA LED-Lampen finden Sie auf Seite 318.

Leuchten mit einer gemeinsamen Formensprache, aber mit unterschiedlicher Lichtwirkung. Abgeblendet oder freistrahlend.

Die Leuchten aus weißem Opalglas geben einen Teil des Lichts nach unten ab und erhellen mit dem freistrahrenden, durch das Glas austretenden Lichtanteil angenehm und gleichmäßig den Raum.

Die Innenflächen der Schwarzglasleuchten sind ebenfalls aus weißem Opalglas.

Strahlend weiß wird das Licht der Lampe nach unten reflektiert. Das Tageslicht lässt dieses wertvolle Material lichtundurchlässig und tiefschwarz erscheinen. Im Licht der Lampen dagegen zeigt es ein faszinierendes Farbspektrum von tiefem Schwarz bis zu dezentem Dunkelblau.

- Opalglas · Baldachin und Leitungspendel weiß
- Opalglas · außen mattschwarz · innen weiß · Baldachin und Leitungspendel schwarz  
Sonderlängen auf Anfrage

Weitere technische Daten finden Sie in den Produktdatenblättern der Leuchten auf unserer Website.



Baldachin in Leuchtenfarbe

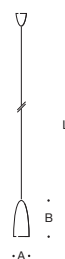

**Opalglas weiß · Leitungspendel weiß**

	Leuchtmittel	Socket	EEK	A	B	L
<b>45 899</b>	1 Lampe 40 W	E 14	A++-E	95	170	2000
<b>45 895</b>	1 Lampe 60 W	E 27	A++-E	105	240	2000
<b>56 296</b>	1 Lampe 100 W	E 27	A++-E	125	285	2000
<b>45 896</b>	1 Lampe 150 W	E 27	A++-E	160	370	2000

**Opalglas außen mattschwarz · Leitungspendel schwarz**

	Leuchtmittel	Socket	EEK	A	B	L
<b>56 251</b>	1 Lampe 40 W	E 14	A++-E	95	170	2000
<b>56 252</b>	1 Lampe 60 W	E 27	A++-E	105	240	2000
<b>56 297</b>	1 Lampe 75 W	E 27	A++-E	125	285	2000
<b>56 253</b>	1 Lampe 100 W	E 27	A++-E	160	370	2000



Abbildung der Leuchten in Sonderlackierung.



### LED-Pendelleuchten

Tiefstrahler

LED-Leuchten mit dickwandigen Kristallgläsern und gegossenen Leuchtgehäusen. Pendelleuchten mit eloxierten Reflektoren aus Reinstaluminium für eine tiefstrahlende und effiziente Beleuchtung. Die innenliegende Teilmattierung der wertvollen Kristallgläser sorgt trotz hoher Beleuchtungsstärke für eine optimale Entblendung mit hohem Sehkomfort.

Metallgehäuse und Baldachin in 3 Oberflächen erhältlich · teilmattiertes Kristallglas  
 Reflektor aus eloxiertem Reinstaluminium · Leitungspendel transparent  
 Sonderlängen auf Anfrage  
 Leuchten mit on/off-Netzteil oder DALI steuerbarem Netzteil  
 Farbwiedergabeindex (CRI) > 90

Leuchten, die durch die Wahlmöglichkeit der Farbtemperatur, 50 000 Stunden Mindestlebensdauer der LED und 20 Jahre Nachkaufgarantie der LED-Module überzeugen.

LED-Farbtemperatur: 3000 K – Bestellnummer + **K3** oder 4000 K – Bestellnummer + **K4**

Der in der Tabelle angegebene Leuchten-Lichtstrom und die Leuchten-Anschlussleistung können sich, bedingt durch den technischen Fortschritt, ändern.

Die Datenblätter auf unserer Website geben für jede Leuchte Auskunft über die aktuellen Werte sowie über die LED-Lebensdauer und den Lichtstrom, bezogen auf die jeweilige Farbtemperatur.







Baldachin in Leuchtenfarbe

Wählen Sie die gewünschte Oberfläche durch Ändern der Kennziffer.



Einbrennlackierung weiß  
Kennziffer .1



Edelstahl · Kennziffer .2



Chrom · Kennziffer .3



Einbrennlackierung weiß · Kennziffer .1

	LED	Netzteile	EEK	A	B	L	AC/DC
<b>56 538.1</b>	4,3 W 215 lm	on/off	A++	95	125	1500	✓
<b>50 700.1</b>	13,7 W 1185 lm	DALI	A++	135	180	2000	✓
<b>50 701.1</b>	20,0 W 1670 lm	DALI	A++	155	220	2000	✓



## STUDIO LINE

### Abgeblendete LED-Pendelleuchten

Diese LED-Pendelleuchten in unterschiedlichen Größen gehören zur Serie STUDIO LINE. Leuchten, die sowohl durch unsere wirtschaftliche und zuverlässige LED-Technik als auch durch ein faszinierendes Zusammenspiel der Metalllackierungen überzeugen.

Wir bieten diese Leuchten in sechs Farbkombinationen an – Sie wählen, passend zu Ihrem Interieur, zwischen einer samt-schwarzen oder samt-weißen Außenlackierung und drei Innenfarbtönen: aluminium-, kupfer- oder messingfarben. Gerade im beleuchteten Zustand entfalten die metallischen Innenfarbtöne im Kontrast zur Außenlackierung ihre ganze Schönheit. Das nach unten gerichtete Licht dieser Pendelleuchten ist nach außen durch ein zylindrisches Leuchtengehäuse abgeschirmt.

Eine Übersicht über weitere Leuchten der Serie STUDIO LINE finden Sie auf Seite 4.

Metallgehäuse Einbrennlackierung samt-schwarz oder samt-weiß  
Innenfarbton in 3 Oberflächen erhältlich · Baldachin und Leitungspendel in Leuchtenfarbe  
Sonderlängen auf Anfrage · on/off-Netzteil · Farbwiedergabeindex (CRI) > 90

Leuchten, die durch 50 000 Stunden Mindestlebensdauer der LED und 20 Jahre Nachkaufgarantie der LED-Module überzeugen.

LED-Farbtemperatur: 3000K – Bestellnummer + **K3**

Der in der Tabelle angegebene Leuchten-Lichtstrom und die Leuchten-Anschlussleistung können sich, bedingt durch den technischen Fortschritt, ändern.

Die Datenblätter auf unserer Website geben für jede Leuchte Auskunft über die aktuellen Werte sowie über die LED-Lebensdauer.



Baldachin und Leitungspendel in Leuchtenfarbe

Wählen Sie den gewünschten Innenfarbton durch Ändern der Kennziffer.



Innenfarbton aluminium matt  
Kennziffer .2



Innenfarbton messing matt  
Kennziffer .4



Innenfarbton kupfer matt  
Kennziffer .6



Pendelleuchten · Innenfarbton **aluminium matt** · Kennziffer **.2**

samtschwarz	samtweiß	LED	Netzteil	EEK	A	B	L	AC/DC
<b>50 420.2</b>	<b>50 422.2</b>	9,0 W 420 lm	on/off	A++	50	400	2000	✓
<b>50 421.2</b>	<b>50 423.2</b>	12,4 W 460 lm	on/off	A++	60	500	2000	✓



## STUDIO LINE

### Abgeblendete LED-Pendelleuchten

Diese LED-Pendelleuchten in unterschiedlichen Größen gehören zur Serie STUDIO LINE. Leuchten, die sowohl durch unsere wirtschaftliche und zuverlässige LED-Technik als auch durch ein faszinierendes Zusammenspiel der Metalllackierungen überzeugen. Wir bieten diese Leuchten in sechs Farbkombinationen an – Sie wählen, passend zu Ihrem Interieur, zwischen einer samt-schwarzen oder samtweißen Außenlackierung und drei Innenfarbtönen: aluminium-, kupfer- oder messingfarben. Gerade im beleuchteten Zustand entfalten die metallischen Innenfarbtöne im Kontrast zur Außenlackierung ihre ganze Schönheit. Das nach unten gerichtete Licht dieser Pendelleuchten ist nach außen durch ein zylindrisches Leuchtengehäuse abgeschirmt. Ein Teil des Lichts tritt nach oben aus und setzt sanft die Außenlackierung des oberen Leuchtenzylinders in Szene.

Eine Übersicht über weitere Leuchten der Serie STUDIO LINE finden Sie auf Seite 4.

Metallgehäuse Einbrennlackierung samt-schwarz oder samt-weiß  
 Innenfarbtöne in 3 Oberflächen erhältlich · Baldachin und Leitungspendel in Leuchtenfarbe  
 Sonderlängen auf Anfrage · Leuchten mit on/off-Netzteil oder DALI steuerbarem Netzteil  
 Farbwiedergabeindex (CRI) > 90

Leuchten, die durch 50000 Stunden Mindestlebensdauer der LED und 20 Jahre Nachkaufgarantie der LED-Module überzeugen. LED-Farbtemperatur: 3000K – Bestellnummer + **K3**

Der in der Tabelle angegebene Leuchten-Lichtstrom und die Leuchten-Anschlussleistung können sich, bedingt durch den technischen Fortschritt, ändern. Die Datenblätter auf unserer Website geben für jede Leuchte Auskunft über die aktuellen Werte sowie über die LED-Lebensdauer.

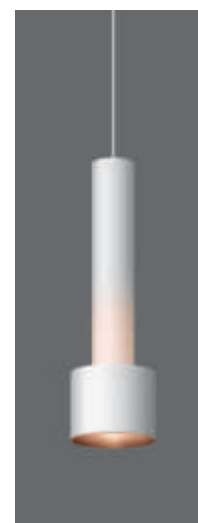

Ein Teil des Lichts tritt nach oben aus und setzt sanft die Außenlackierung des oberen Leuchtenzylinders in Szene.



Baldachin und Leitungspendel in Leuchtenfarbe



Wählen Sie den gewünschten Innenfarbton durch Ändern der Kennziffer.



Innenfarbton aluminium matt  
Kennziffer .2



Innenfarbton messing matt  
Kennziffer .4



Innenfarbton kupfer matt  
Kennziffer .6



Pendelleuchten · Innenfarbton **aluminium matt** · Kennziffer **.2**

samt-schwarz	samt-weiß	LED	Netzteil	EEK	A	B	L	AC/DC
<b>50 586.2</b>	<b>50 584.2</b>	17,9 W 880 lm	on/off	A++	100	330	2000	✓
<b>50 587.2</b>	<b>50 585.2</b>	27,8 W 1845 lm	DALI	A++	140	450	2000	✓





## STUDIO LINE

### Abgeblendete LED-Pendelleuchten

Diese LED-Pendelleuchten in unterschiedlichen Größen gehören zur Serie STUDIO LINE. Leuchten, die sowohl durch unsere wirtschaftliche und zuverlässige LED-Technik als auch durch ein faszinierendes Zusammenspiel der Metalllackierungen überzeugen.

Wir bieten diese Leuchten in sechs Farbkombinationen an – Sie wählen, passend zu Ihrem Interieur, zwischen einer samt schwarzen oder samtweißen Außenlackierung und drei Innenfarbtönen: aluminium-, kupfer- oder messingfarben. Gerade im beleuchteten Zustand entfalten die metallischen Innenfarbtöne im Kontrast zur Außenlackierung ihre ganze Schönheit. Das nach unten gerichtete Licht dieser Pendelleuchten ist nach außen durch ein zylindrisches Leuchtengehäuse abgeschirmt. Eine Übersicht über weitere Leuchten der Serie STUDIO LINE finden Sie auf Seite 4.

Metallgehäuse Einbrennlackierung samt schwarz oder samtweiß  
Innenfarbton in 3 Oberflächen erhältlich · Baldachin und Leitungspendel in Leuchtenfarbe  
Sonderlängen auf Anfrage · on/off-Netzteil · Farbwiedergabeindex (CRI) > 90

Leuchten, die durch 50000 Stunden Mindestlebensdauer der LED und 20 Jahre Nachkaufgarantie der LED-Module überzeugen. LED-Farbtemperatur: 3000K – Bestellnummer + **K3**

Der in der Tabelle angegebene Leuchten-Lichtstrom und die Leuchten-Anschlussleistung können sich, bedingt durch den technischen Fortschritt, ändern.  
Die Datenblätter auf unserer Website geben für jede Leuchte Auskunft über die aktuellen Werte sowie über die LED-Lebensdauer.

Wählen Sie den gewünschten Innenfarbton durch Ändern der Kennziffer.



Innenfarbton aluminium matt  
Kennziffer .2



Innenfarbton messing matt  
Kennziffer .4



Innenfarbton kupfer matt  
Kennziffer .6



Baldachin und Leitungspendel in Leuchtenfarbe

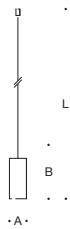

Pendelleuchten · Innenfarbton **aluminium matt** · Kennziffer **.2**

samtschwarz	samtweiß	LED	Netzteile	EEK	A	B	L	AC/DC
<b>50 244.2</b>	<b>50 357.2</b>	9,0 W 390 lm	on/off	A <sup>++</sup>	80	190	1500	✓
<b>50 245.2</b>	<b>50 358.2</b>	15,2 W 600 lm	on/off	A <sup>+</sup>	100	250	1700	✓



• 260 •



• 360 •



• 430 •

#### STUDIO LINE Abgeblendete LED-Pendelleuchten

Diese LED-Pendelleuchten in unterschiedlichen Größen gehören zur Serie STUDIO LINE.

Leuchten, die sowohl durch unsere wirtschaftliche und zuverlässige LED-Technik als auch durch ein faszinierendes Zusammenspiel der Metalllackierungen überzeugen. Wir bieten diese Leuchten in sechs Farbkombinationen an – Sie wählen, passend zu Ihrem Interieur, zwischen einer samt schwarzen oder samtweißen Außenlackierung und drei Innenfarbtönen: aluminium-, kupfer- oder messingfarben. Gerade im beleuchteten Zustand entfalten die metallischen Innenfarbtöne im Kontrast zur Außenlackierung ihre ganze Schönheit.

Das Licht dieser Pendelleuchten ist nach außen abgeschirmt. Es wird im Inneren des Leuchtengehäuses nach unten gerichtet und sorgt für eine angenehm weiche Atmosphäre mit hohem Sehkomfort.

Eine Übersicht über weitere Leuchten der Serie STUDIO LINE finden Sie auf Seite 4.

Metallgehäuse Einbrennlackierung samt schwarz oder samtweiß  
weiße Kunststoffabdeckung · Innenfarbton in 3 Oberflächen erhältlich  
Baldachin, Leitungspendel und Rohrpendel in Leuchtenfarbe  
Sonderlängen auf Anfrage  
Leuchten mit on/off-Netzteil oder DALI steuerbarem Netzteil  
Farbwiedergabeindex (CRI) > 90

Leuchten, die durch 50 000 Stunden Mindestlebensdauer der LED und 20 Jahre Nachkaufgarantie der LED-Module überzeugen.

LED-Farbtemperatur: 3000K – Bestellnummer + **K3**

Der in der Tabelle angegebene Leuchten-Lichtstrom und die Leuchten-Anschlussleistung können sich, bedingt durch den technischen Fortschritt, ändern.

Die Datenblätter auf unserer Website geben für jede Leuchte Auskunft über die aktuellen Werte sowie über die LED-Lebensdauer.



Baldachin, Leitungspendel und Rohrpendel in Leuchtenfarbe

Wählen Sie den gewünschten Innenfarbton durch Ändern der Kennziffer.



Innenfarbton aluminium matt  
Kennziffer .2



Innenfarbton messing matt  
Kennziffer .4



Innenfarbton kupfer matt  
Kennziffer .6

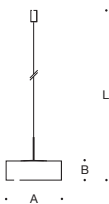

Pendelleuchten · Innenfarbton **aluminium matt** · Kennziffer **.2**

samtschwarz	samtweiß	LED	Netzteil	EEK	A	B	L	AC/DC
<b>50 246.2</b>	<b>50 351.2</b>	16,0 W 690 lm	on/off	A++	260	105	1750	—
<b>50 247.2</b>	<b>50 352.2</b>	31,0 W 1640 lm	DALI	A++	360	120	2000	✓
<b>50 248.2</b>	<b>50 353.2</b>	48,5 W 2525 lm	DALI	A++	430	145	2000	✓



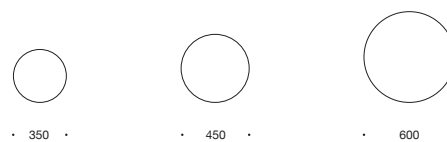

• 350 •

• 450 •

• 600 •

#### STUDIO LINE Abgeblendete LED-Pendelleuchten

Diese LED-Pendelleuchten in unterschiedlichen Größen gehören zur Serie STUDIO LINE.

Leuchten, die sowohl durch unsere wirtschaftliche und zuverlässige LED-Technik als auch durch ein faszinierendes Zusammenspiel der Metalllackierungen überzeugen. Wir bieten diese Leuchten in sechs Farbkombinationen an – Sie wählen, passend zu Ihrem Interieur, zwischen einer samt-schwarzen oder samt-weißen Außenlackierung und drei Innenfarbtönen: aluminium-, kupfer- oder messingfarben. Gerade im beleuchteten Zustand entfalten die metallischen Innenfarbtöne im Kontrast zur Außenlackierung ihre ganze Schönheit.

Das Licht dieser Pendelleuchten ist nach außen abgeschirmt. Es wird im Inneren des Leuchtengehäuses nach unten gerichtet und sorgt für eine angenehm weiche Atmosphäre mit hohem Sehkomfort.

Eine Übersicht über weitere Leuchten der Serie STUDIO LINE finden Sie auf Seite 4.

Metallgehäuse Einbrennlackierung samt-schwarz oder samt-weiß  
weiße Kunststoffabdeckung · Innenfarbton in 3 Oberflächen erhältlich  
Baldachin und Leitungspendel in Leuchtenfarbe · Sonderlängen auf Anfrage  
Leuchten mit on/off-Netzteil oder DALI steuerbarem Netzteil  
Farbwiedergabeindex (CRI) > 90

Leuchten, die durch 50 000 Stunden Mindestlebensdauer der LED und 20 Jahre Nachkaufgarantie der LED-Module überzeugen.

LED-Farbtemperatur: 3000 K – Bestellnummer + **K3**

Der in der Tabelle angegebene Leuchten-Lichtstrom und die Leuchten-Anschlussleistung können sich, bedingt durch den technischen Fortschritt, ändern.

Die Datenblätter auf unserer Website geben für jede Leuchte Auskunft über die aktuellen Werte sowie über die LED-Lebensdauer.





Baldachin und Leitungspendel in Leuchtenfarbe

Wählen Sie den gewünschten Innenfarbton durch Ändern der Kennziffer.



Innenfarbton aluminium matt  
Kennziffer .2



Innenfarbton messing matt  
Kennziffer .4



Innenfarbton kupfer matt  
Kennziffer .6

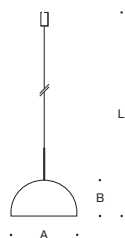

Pendelleuchten · Innenfarbton <b>aluminium matt</b> · Kennziffer <b>.2</b>								
samt-schwarz	samt-weiß	LED	Netzteil	EEK	A	B	L	AC/DC
<b>50 501.2</b>	<b>50 547.2</b>	16,0 W 710 lm	on/off	A++	350	175	2000	—
<b>50 502.2</b>	<b>50 548.2</b>	31,0 W 1650 lm	DALI	A++	450	225	2000	✓
<b>50 503.2</b>	<b>50 549.2</b>	48,0 W 2620 lm	DALI	A++	600	300	2000	✓



## STUDIO LINE

### Abgeblendete LED-Pendelleuchten

Diese LED-Pendelleuchten in unterschiedlichen Größen gehören zur Serie STUDIO LINE. Leuchten, die sowohl durch unsere wirtschaftliche und zuverlässige LED-Technik als auch durch ein faszinierendes Zusammenspiel der Metalllackierungen überzeugen.

Wir bieten diese Leuchten in sechs Farbkombinationen an – Sie wählen, passend zu Ihrem Interieur, zwischen einer samt-schwarzen oder samtweißen Außenlackierung und drei Innenfarbtönen: aluminium-, kupfer- oder messingfarben. Gerade im beleuchteten Zustand entfalten die metallischen Innenfarbtöne im Kontrast zur Außenlackierung ihre ganze Schönheit.

Das Licht dieser Pendelleuchten ist nach außen abgeschirmt. Es wird im Inneren des Metallreflektors nach unten gerichtet und sorgt für eine angenehm weiche Atmosphäre mit hohem Sehkomfort. Eine Übersicht über weitere Leuchten der Serie STUDIO LINE finden Sie auf Seite 4.

Metallgehäuse Einbrennlackierung samt-schwarz oder samt-weiß · Opalglas  
Innenfarbton in 3 Oberflächen erhältlich · Baldachin und Leitungspendel in Leuchtenfarbe  
Sonderlängen auf Anfrage · Leuchten mit on/off-Netzteil oder DALI steuerbarem Netzteil  
Farbwiedergabeindex (CRI) > 90

Leuchten, die durch 50000 Stunden Mindestlebensdauer der LED und 20 Jahre Nachkaufgarantie der LED-Module überzeugen. LED-Farbtemperatur: 3000K – Bestellnummer + **K3**

Der in der Tabelle angegebene Leuchten-Lichtstrom und die Leuchten-Anschlussleistung können sich, bedingt durch den technischen Fortschritt, ändern.  
Die Datenblätter auf unserer Website geben für jede Leuchte Auskunft über die aktuellen Werte sowie über die LED-Lebensdauer.



Baldachin und Leitungspendel in Leuchtenfarbe

Wählen Sie den gewünschten Innenfarbton durch Ändern der Kennziffer.



Innenfarbton aluminium matt  
Kennziffer .2



Innenfarbton messing matt  
Kennziffer .4



Innenfarbton kupfer matt  
Kennziffer .6



Pendelleuchten · Innenfarbton aluminium matt · Kennziffer .2									
samt-schwarz	samt-weiß	LED	Netzteil	EEK	A	B	L	AC/DC	
<b>56 614.2</b>	<b>50 354.2</b>	11,4 W	520 lm	on/off	A++	145	170	1500	✓
<b>56 615.2</b>	<b>50 355.2</b>	15,5 W	910 lm	DALI	A++	200	225	2000	✓
<b>56 616.2</b>	<b>50 356.2</b>	21,6 W	1250 lm	DALI	A++	255	290	3000	✓



### LED-Pendelleuchten

Der Vorteil, bei der Umsetzung neuer Ideen auf eine eigene LED- und Glasfertigung zurückgreifen zu können, ist für uns ein großer Gewinn. So haben wir für diese Serie ein spezielles LED-Modul entwickelt und es in so einzigartiger Weise mit unserem Glas kombiniert, dass ein Glas mit zwei Lichtintensitäten entsteht. Wir nennen dieses Glas DUOLOGIC.

Die maximale Lichtstärke der LED wird durch das Glas direkt auf die zu beleuchtende Fläche nach unten gelenkt und erzielt die größtmögliche Helligkeit. Die zweite Helligkeitszone wirkt nach oben und betont den unteren Glasrand. Eine Metallblende sorgt zusätzlich für die perfekte seitliche Entblendung. Leuchten für viele Beleuchtungsaufgaben über Tischen, Tresen oder Rezeptionen.

Metallgehäuse und Baldachin in 4 Oberflächen erhältlich · Opalglas DUOLOGIC  
 Leitungspendel schwarz · Sonderlängen auf Anfrage  
 Leuchten mit on/off-Netzteil oder DALI steuerbarem Netzteil · Farbwiedergabeindex (CRI) >90

Leuchten, die durch die Wahlmöglichkeit der Farbtemperatur, 50000 Stunden Mindestlebensdauer der LED und 20 Jahre Nachkaufgarantie der LED-Module überzeugen.

LED-Farbtemperatur: 3000K – Bestellnummer + **K3** oder 4000K – Bestellnummer + **K4**

Der in der Tabelle angegebene Leuchten-Lichtstrom und die Leuchten-Anschlussleistung können sich, bedingt durch den technischen Fortschritt, ändern.

Die Datenblätter auf unserer Website geben für jede Leuchte Auskunft über die aktuellen Werte sowie über die LED-Lebensdauer und den Lichtstrom, bezogen auf die jeweilige Farbtemperatur.

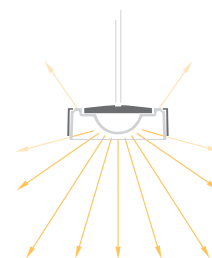

**DUOLOGIC**  
 Ein Teil des Lichts tritt oberhalb der Metallblende aus, erhellt den Bereich über der Leuchte und erhöht somit den Sehkomfort.



Baldachin in Leuchtenfarbe

Leitungspendel schwarz  
Wählen Sie die gewünschte Oberfläche durch Ändern der Kennziffer.



Einbrennlackierung weiß  
Kennziffer .1



Edelstahl · Kennziffer .2



Chrom · Kennziffer .3



Einbrennlackierung  
samt schwarz · Kennziffer .5

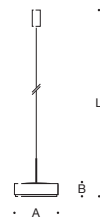

Pendelleuchten · Einbrennlackierung weiß · Kennziffer .1

	LED		Netzteil	EEK	A	B	L	AC/DC
<b>50 702.1</b>	7,4 W	450 lm	on/off	A++	160	55	1500	✓
<b>50 703.1</b>	16,3 W	1245 lm	DALI	A++	210	55	2000	✓
<b>50 704.1</b>	20,8 W	1640 lm	DALI	A++	260	60	2000	✓





### LED-Pendelleuchten

Der Vorteil, bei der Umsetzung neuer Ideen auf eine eigene LED- und Glasfertigung zurückgreifen zu können, ist für uns ein großer Gewinn. So haben wir für diese Serie ein spezielles LED-Modul entwickelt und es in so einzigartiger Weise mit unserem Glas kombiniert, dass ein Glas mit zwei Lichtintensitäten entsteht. Wir nennen dieses Glas DUOLOGIC.

Die maximale Lichtstärke der LED wird durch das Glas direkt auf die zu beleuchtende Fläche nach unten gelenkt und erzielt die größtmögliche Helligkeit. Die zweite Helligkeitszone wirkt nach oben auf die Außenfläche des Glases. Die äußere Glasoberfläche hat eine angenehme Leuchtdichte mit hohem Sehkomfort.

Metallarmatur und Baldachin in 3 Oberflächen erhältlich · Opalglass DUOLOGIC  
 Leitungspendel schwarz · Sonderlängen auf Anfrage  
 Leuchten mit on/off-Netzteil oder DALI steuerbarem Netzteil  
 Farbwiedergabeindex (CRI) > 90

Leuchten, die durch die Wahlmöglichkeit der Farbtemperatur, 50000 Stunden Mindestlebensdauer der LED und 20 Jahre Nachkaufgarantie der LED-Module überzeugen.

LED-Farbtemperatur: 3000K – Bestellnummer + **K3** oder 4000K – Bestellnummer + **K4**

Der in der Tabelle angegebene Leuchten-Lichtstrom und die Leuchten-Anschlussleistung können sich, bedingt durch den technischen Fortschritt, ändern.

Die Datenblätter auf unserer Website geben für jede Leuchte Auskunft über die aktuellen Werte sowie über die LED-Lebensdauer und den Lichtstrom, bezogen auf die jeweilige Farbtemperatur.

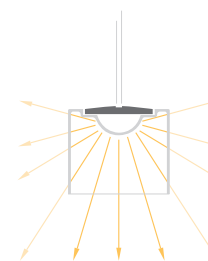

**DUOLOGIC**  
 Ein Teil des Lichts tritt oberhalb der Metallblende aus, erhellt den Bereich über der Leuchte und erhöht somit den Sehkomfort.



Baldachin in Leuchtenfarbe

Leitungspendel schwarz  
Wählen Sie die gewünschte Oberfläche durch Ändern der Kennziffer.



Einbrennlackierung weiß  
Kennziffer .1



Edelstahl · Kennziffer .2



Chrom · Kennziffer .3



Pendelleuchten · Einbrennlackierung weiß · Kennziffer .1

	LED	Netzteile	EEK	A	B	L	AC/DC
<b>50 707.1</b>	7,4 W 525 lm	on/off	A++	160	140	1500	✓
<b>50 708.1</b>	16,3 W 940 lm	DALI	A++	180	155	2000	✓

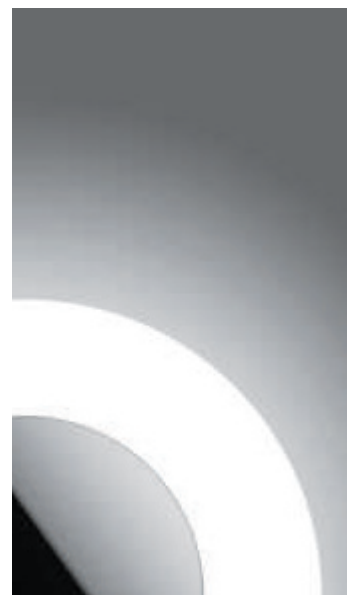

**DUOLOGIC**  
Ein Teil des Lichts tritt oberhalb der Metallblende aus, erhellt den Bereich über der Leuchte und erhöht somit den Sehkomfort.

### LED-Pendelleuchten

Der Vorteil, bei der Umsetzung neuer Ideen auf eine eigene LED- und Glasfertigung zurückgreifen zu können, ist für uns ein großer Gewinn. So haben wir für diese Serie ein spezielles LED-Modul entwickelt und es in so einzigartiger Weise mit unserem Glas kombiniert, dass ein Glas mit zwei Lichtintensitäten entsteht. Wir nennen dieses Glas DUOLOGIC.

Die maximale Lichtstärke der LED wird durch das Glas direkt auf die zu beleuchtende Fläche nach unten gelenkt und erzielt die größtmögliche Helligkeit. Die zweite Helligkeitszone wirkt nach oben auf die Außenfläche des Glases. Die äußere Glasoberfläche hat eine angenehme Leuchtdichte mit hohem Sehkomfort. Leuchten für viele Beleuchtungsaufgaben über Tischen, Tresen oder Rezeptionen.

Metallarmatur und Baldachin in 3 Oberflächen erhältlich · Opalglass DUOLOGIC  
Leitungspendel schwarz · Sonderlängen auf Anfrage · DALI steuerbar  
Farbwiedergabeindex (CRI) > 90

Leuchten, die durch die Wahlmöglichkeit der Farbtemperatur, 50.000 Stunden Mindestlebensdauer der LED und 20 Jahre Nachkaufgarantie der LED-Module überzeugen.

LED-Farbtemperatur: 3000 K – Bestellnummer + **K3** oder 4000 K – Bestellnummer + **K4**

Der in der Tabelle angegebene Leuchten-Lichtstrom und die Leuchten-Anschlussleistung können sich, bedingt durch den technischen Fortschritt, ändern.

Die Datenblätter auf unserer Website geben für jede Leuchte Auskunft über die aktuellen Werte sowie über die LED-Lebensdauer und den Lichtstrom, bezogen auf die jeweilige Farbtemperatur.





Baldachin in Leuchtenfarbe

Leitungspendel schwarz  
Wählen Sie die gewünschte Oberfläche durch Ändern der Kennziffer.



Einbrennlackierung weiß  
Kennziffer .1



Edelstahl · Kennziffer .2



Chrom · Kennziffer .3



Pendelleuchten · Einbrennlackierung weiß · Kennziffer .1

	LED	Netzteil	EEK	A	B	L
<b>50 705.1</b>	16,3 W	1275 lm	DALI	A++	250	70 2000
<b>50 706.1</b>	20,8 W	1725 lm	DALI	A++	330	80 2000



Wählen Sie die gewünschte Oberfläche durch Ändern der Kennziffer.



Einbrennlackierung weiß  
Kennziffer .1

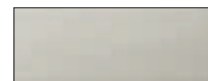

Edelstahl · Kennziffer .2



Einbrennlackierung  
glanzschwarz · Kennziffer .5



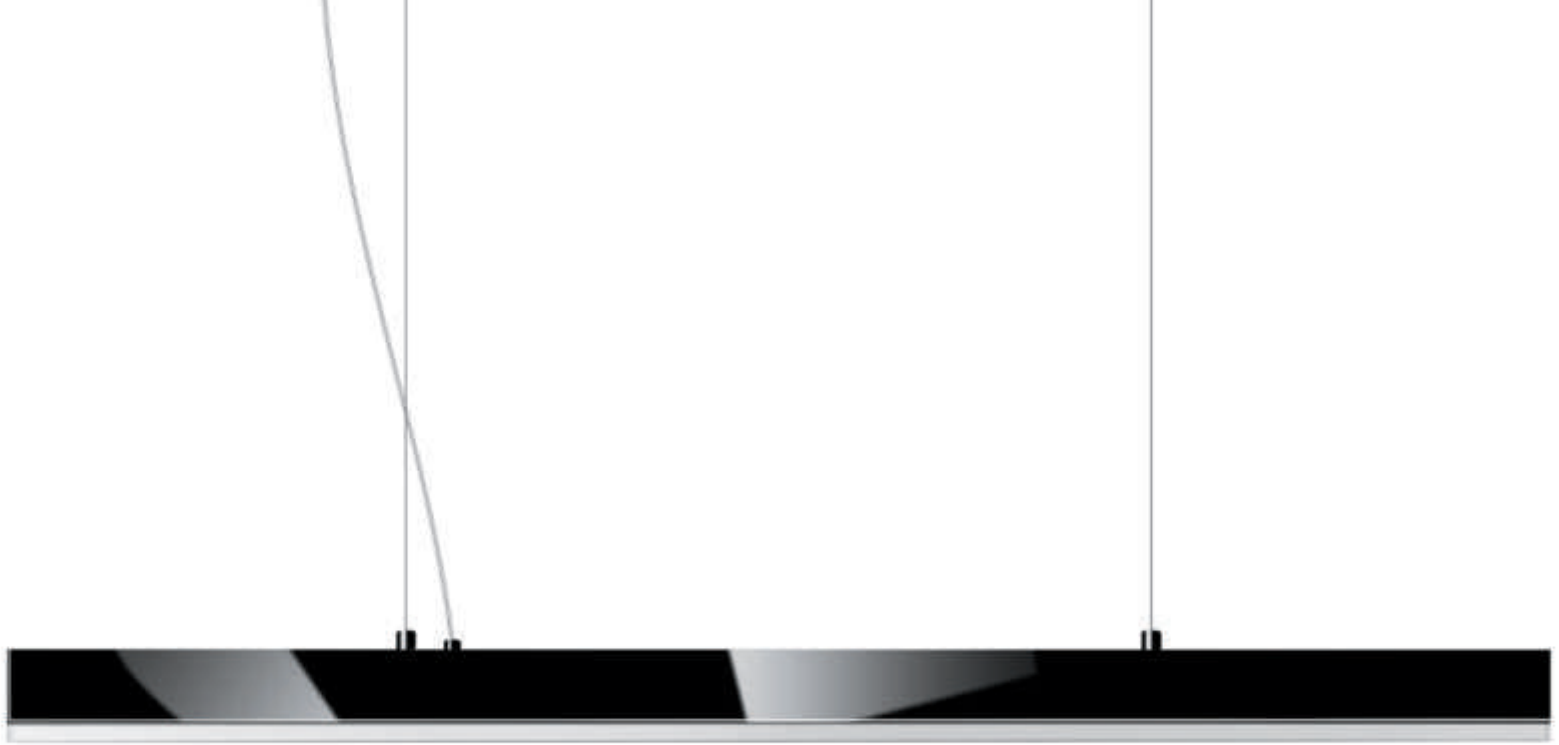

## LED-Pendelleuchten

LED-Pendelleuchten mit hochwertiger Lichttechnik und schlichter Eleganz. Sie sind DALI steuerbar und stehen in zwei Längen und zwei LED-Farbtemperaturen zur Verfügung. Besonders bestechen sowohl die Materialstärke des Kristallglases mit seinen polierten Flächen als auch der perfekte Formschluss des Glases mit dem Leuchtengehäuse.

Metallgehäuse und Baldachin in 3 Oberflächen erhältlich  
 2 Stahlseile · Leitungspendel transparent · Sonderlängen auf Anfrage  
 DALI steuerbar · Farbwiedergabeindex (CRI) > 90

Leuchten, die durch die Wahlmöglichkeit der Farbtemperatur, 50 000 Stunden Mindestlebensdauer der LED und 20 Jahre Nachkaufgarantie der LED-Module überzeugen.

LED-Farbtemperatur:

3000 K – Bestellnummer + **K3** oder 4000 K – Bestellnummer + **K4**

Der in der Tabelle angegebene Leuchten-Lichtstrom und die Leuchten-Anschlussleistung können sich, bedingt durch den technischen Fortschritt, ändern.

Die Datenblätter auf unserer Website geben für jede Leuchte Auskunft über die aktuellen Werte sowie über die LED-Lebensdauer und den Lichtstrom, bezogen auf die jeweilige Farbtemperatur.

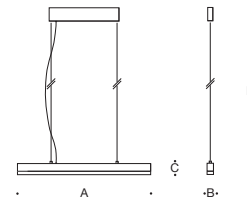

Pendelleuchten · Einbrennlackierung weiß · Kennziffer .1

	LED	Netzteil	EEK	A	B	C	L
<b>50 600.1</b>	23,1 W 1630 lm	DALI	A++	1030	50	65	2000
<b>50 699.1</b>	32,2 W 2360 lm	DALI	A++	1430	50	65	2000



Sonderfertigung für die ortsfeste Montage



mundgeblasenes Opalglas  
Leuchtengehäuse und Blende aus Edelstahl

### **Tischleuchte**

mit stufenlos einstellbarem Licht

Design und Technik dieser Leuchten erlauben es, das Licht in verschiedene Richtungen zu lenken.

Der Lichtaustritt kann stufenlos in der Leuchtenachse verstellt werden. Einstellbares Licht zum Lesen und für viele Bereiche, in denen die Lichtmenge den Erfordernissen der Situation angepasst werden soll. Leuchten, bei denen Funktionalität und Ästhetik auf unverwechselbare Art miteinander verbunden sind.

Oberfläche Metallgehäuse und Blende Edelstahl · Opalglas  
Leitungspendel schwarz · 2000 mm · eingebauter Netzschalter

Weitere technische Daten finden Sie im Produktdatenblatt der Leuchte auf unserer Website.

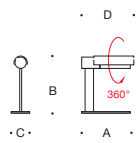

	Leuchtmittel	Socket	EEK	A	B	C	D
<b>67 548.2</b>	1 TC-DEL 18 W	G 24q-2	A - B	285	330	120	320





### Freistrahkende Tischleuchten

Tischleuchten in der klassischen Form des Zylinders mit Leuchtengläsern aus mundgeblasenem seidenmatten Opalglas. Die Gläser werden von perfekt gearbeiteten edlen Auslegern des Metallgehäuses aus poliertem Aluminium getragen.

Zeitlos schöne Leuchten – hochwertige Lichtwerkzeuge für den stilvollen Raum.

Leuchten mit LED oder für Lampen für Schraubsockel E 27. Passende BEGA LED-Lampen finden Sie auf Seite 318.

Oberfläche Metallgehäuse Aluminium poliert · Opalglas seidenmatt

Anschlussleitung schwarz · 2000 mm

67 542.3 · 67 543.3 Tastdimmer zur stufenlosen Regulierung der Helligkeit

67 544.3 · 67 545.3 Schalter

LED-Leuchten: dimmbar · Farbwiedergabeindex (CRI) > 90

Die LED-Leuchten dieser Seite überzeugen durch die Wahlmöglichkeit der Farbtemperatur, 50000 Stunden Mindestlebensdauer der LED und 20 Jahre Nachkaufgarantie der LED-Module. LED-Farbtemperatur: 3000 K – Bestellnummer + **K3** oder 4000 K – Bestellnummer + **K4**

Der in der Tabelle angegebene Leuchten-Lichtstrom und die Leuchten-Anschlussleistung können sich, bedingt durch den technischen Fortschritt, ändern.

Die Datenblätter auf unserer Website geben für jede Leuchte Auskunft über die aktuellen Werte sowie über die LED-Lebensdauer und den Lichtstrom, bezogen auf die jeweilige Farbtemperatur.



	LED		Netzteil	EEK	A	B
<b>67 542.3</b>	10,2 W	780 lm	dimmbar	A+	180	220
<b>67 543.3</b>	16,2 W	1140 lm	dimmbar	A+	220	260
	Leuchtmittel		Sockel			
<b>67 544.3</b>	1 Lampe	75 W	E 27	A++-E	180	220
<b>67 545.3</b>	1 Lampe	100 W	E 27	A++-E	220	260







### Freistrahkende Tischleuchten

Tischleuchten in der klassischen Form des Zylinders mit Leuchtengläsern aus mundgeblasenem seidenmatten Opalglas. Die Gläser werden von perfekt gearbeiteten Metallgehäusen aus poliertem Aluminium getragen.

Zeitlos schöne Leuchten – hochwertige Lichtwerkzeuge für den stilvollen Raum.

Leuchten mit LED oder für Lampen für Schraubsockel E 27. Passende BEGA LED-Lampen finden Sie auf Seite 318.

Oberfläche Metallgehäuse Aluminium poliert · Opalglas seidenmatt

Anschlussleitung schwarz · 2000 mm

67 541.3 Tastdimmer zur stufenlosen Regulierung der Helligkeit

67 505.3 Schalter

LED-Leuchte: dimmbar · Farbwiedergabeindex (CRI) > 90

Die LED-Leuchten dieser Seite überzeugen durch die Wahlmöglichkeit der Farbtemperatur, 50 000 Stunden Mindestlebensdauer der LED und 20 Jahre Nachkaufgarantie der LED-Module.

LED-Farbtemperatur: 3000 K – Bestellnummer + **K3** oder 4000 K – Bestellnummer + **K4**

Der in der Tabelle angegebene Leuchten-Lichtstrom und die Leuchten-Anschlussleistung können sich, bedingt durch den technischen Fortschritt, ändern.

Die Datenblätter auf unserer Website geben für jede Leuchte Auskunft über die aktuellen Werte sowie über die LED-Lebensdauer und den Lichtstrom, bezogen auf die jeweilige Farbtemperatur.



	LED	Netzteil	EEK	A	B
<b>67 541.3</b>	16,2 W 1140 lm	dimmbar	A <sup>+</sup>	165	370
	Leuchtmittel	Socket			
<b>67 505.3</b>	1 Lampe 100 W	E 27	A <sup>++</sup> -E	165	370





### Freistrahkende Tischleuchten und Bodenstehleuchte

Tischleuchten aus mundgeblasenem Opalglas mit LED oder für Lampen für Schraubsockel E 14 und E 27. Passende BEGA LED-Lampen finden Sie auf Seite 318. Schalter im Leuchtenfuß.

Bodenstehleuchte aus mundgeblasenem Opalglas für Leuchtstofflampen. Eine hochwertige Chromoberfläche verleiht der Leuchte ihren edlen Charakter. Leuchte mit eingebautem Dimmer zur stufenlosen Regulierung der Helligkeit.

Tischleuchten: Metallgehäuse in 2 Oberflächen erhältlich · Opalglas  
Schalter im Leuchtenfuß

Bodenstehleuchte: Metallgehäuse Oberfläche Chrom · Opalglas · Tastdimmer  
Anschlussleitung schwarz · 2000 mm

LED-Leuchten: Farbwiedergabeindex (CRI) > 90

Die LED-Leuchten dieser Seite überzeugen durch die Wahlmöglichkeit der Farbtemperatur, 50 000 Stunden Mindestlebensdauer der LED und 20 Jahre Nachkaufgarantie der LED-Module.

LED-Farbtemperatur: 3000 K – Bestellnummer + **K3** oder 4000 K – Bestellnummer + **K4**

Der in der Tabelle angegebene Leuchten-Lichtstrom und die Leuchten-Anschlussleistung können sich, bedingt durch den technischen Fortschritt, ändern.

Die Datenblätter auf unserer Website geben für jede Leuchte Auskunft über die aktuellen Werte sowie über die LED-Lebensdauer und den Lichtstrom, bezogen auf die jeweilige Farbtemperatur.



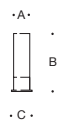

#### Tischleuchten · Aluminium poliert

	LED		EEK	A	B	C
<b>67 546.3</b>	7,1 W	510 lm	A++	94	380	135
<b>67 547.3</b>	9,8 W	860 lm	A++	110	480	160

#### Tischleuchten · Edelstahl

	Leuchtmittel		Sockel	EEK	A	B	C
<b>67 477.2</b>	1 Lampe	60 W	E 14	A++-E	70	280	100
<b>67 478.2</b>	1 Lampe	75 W	E 27	A++-E	94	380	135
<b>67 479.2</b>	1 Lampe	100 W	E 27	A++-E	110	480	160



#### Bodenstehleuchte · Chrom

	Leuchtmittel		Sockel	EEK	A	B	C
<b>67 536.3</b>	1 TC-L	55 W	2G11	A-B	110	1800	340



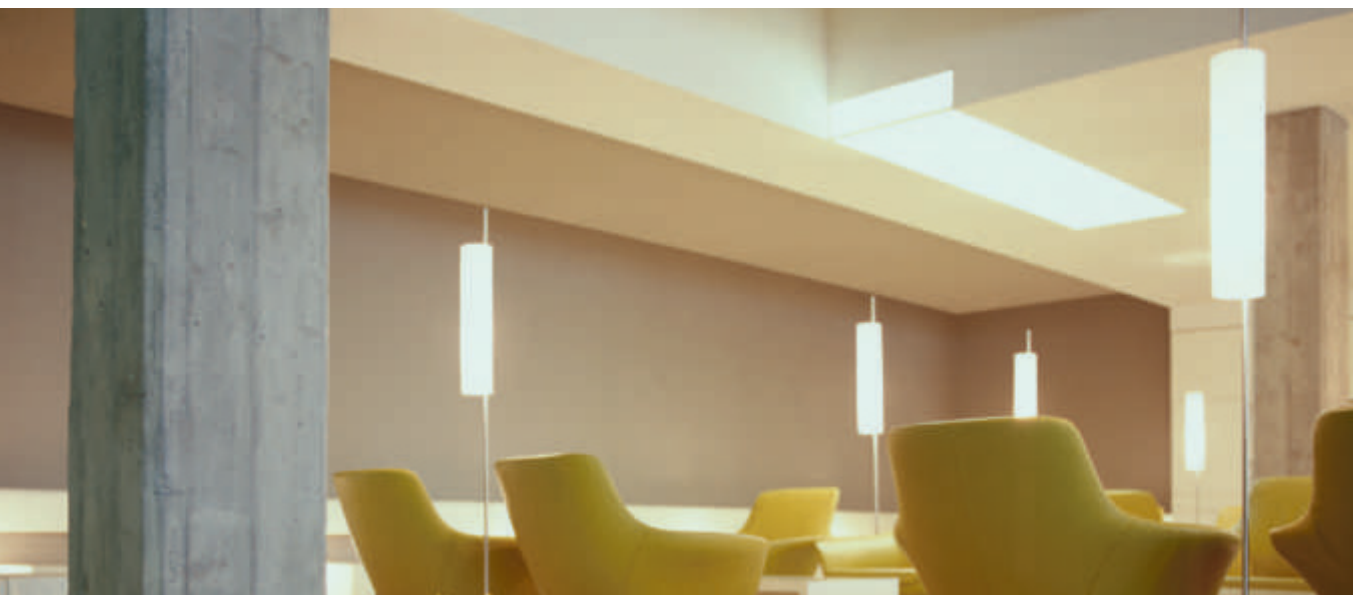

### Freistrahkende Tisch- und Bodenstehleuchten

Leuchten in der Form des klassischen Zylinders. Freistrahkende Tisch- und Bodenstehleuchten in verschiedenen Größen für Lampen für Schraubsockel E 27. Passende BEGA LED-Lampen für die Leuchte 67 480.2 finden Sie auf Seite 318.

Die formale Einheit von Glas und Metall sowie die Materialqualität der Leuchtengehäuse mit ihren edlen Oberflächen zeichnen diese Leuchten aus. Hochwertige dreischichtige Opalgläser verteilen das Licht angenehm und gleichmäßig im Raum.

Die Armaturen der Leuchte sind aus Edelstahl. Die Tischleuchte dieser Baureihe ist mit Schnur-Zwischenschalter ausgestattet – die Bodenstehleuchte kann mit einem Fußdimmer stufenlos in der Helligkeit reguliert werden.

Armatur aus Edelstahl · Opalglas · Anschlussleitung schwarz · 2000 mm  
 67 480.2 Schnur-Zwischenschalter  
 67 481.2 Fußdimmer

Weitere technische Daten finden Sie im Produktdatenblatt der Leuchte auf unserer Website.



Sonderfertigung für die ortsfeste Montage



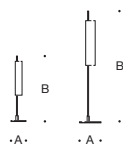

Tischleuchte						
	Leuchtmittel		Sockel	EEK	A	B
<b>67 480.2</b>	1 Lampe	75 W	E 27	A <sup>++</sup> -E	175	720

Bodenstehleuchte						
	Leuchtmittel		Sockel	EEK	A	B
<b>67 481.2</b>	1 Lampe	150 W	E 27	A <sup>++</sup> -E	290	1700





### Freistrahkende Tischleuchte und Bodenstehleuchte

Tisch- und Bodenstehleuchten in der klassischen Form des Zylinders für Lampen für Schraubsockel E 27.  
Mit Leuchtengläsern aus mundgeblasenem seidenmatten dreischichtigen Opalglas. Die Gläser werden von perfekt gearbeiteten edlen Armaturen aus Edelstahl getragen. Leuchten mit Dimmer zur stufenlosen Regulierung der Helligkeit.  
Zeitlos schöne Leuchten – hochwertige Beleuchtung für den stilvollen Raum.

Armaturen aus Edelstahl · Opalglas seidenmatt  
Anschlussleitung schwarz · 2000 mm  
Dimmer

Weitere technische Daten finden Sie im Produktdatenblatt der Leuchte auf unserer Website.

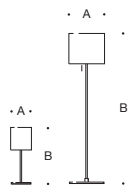

Tischleuchte						
	Leuchtmittel	Socket	EEK	A	B	
<b>67 538.2</b>	1 Lampe	75 W	E 27	A++-E	220	625

Bodenstehleuchte						
	Leuchtmittel	Socket	EEK	A	B	
<b>67 529.2</b>	4 Lampen	75 W	E 27	A++-E	350	1560





## DALI - Systemkomponenten

DALI-Systemkomponenten erweitern einfach und komfortabel das Anwendungsspektrum von BEGA Control. Die vollständigen technischen Daten finden Sie in den Datenblättern auf unserer Website.

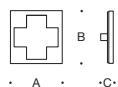

### DALI-Kreuztaster für den Einbau in Schalter- und Hohlraumdosens

DALI-Kreuztaster mit vier Tasten für frei zuzuordnende Funktionen. Gruppen, Lichtszenen oder Treppenhausteuerung können per Software zugewiesen werden. Auch für manuelle Ansteuerung von LED- und Tunable-White-Leuchten (DT6, DT8). Die Konfigurationssoftware DALI-Cockpit steht auf unserer Website zum kostenlosen Download zur Verfügung.

		A	B	C
<b>71 025</b>	Kreuztaster für den Einbau in Schalter- und Hohlraumdosens · Farbe <b>weiß</b>	80	80	10
<b>71 056</b>	Kreuztaster für den Einbau in Schalter- und Hohlraumdosens · Farbe <b>schwarz</b>	80	80	10

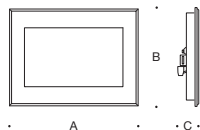

### DALI-Display für Unterputzmontage

DALI-Display 7 Zoll zur Parametrierung und Steuerung von zwei DALI-Linien und 99 Sequenzen. Eine eigene DALI-Stromversorgung für jede Linie ist erforderlich. Geeignet für Tages- und Wochenablaufplan, DALI-Farblichtsteuerung von LED-, Tunable-White- und RGBW-Leuchten (DT6, DT8, RGBWAF) und zur tageszeitabhängigen Steuerung von Tunable-White-Leuchten. Mit USB- und Ethernet-Anschluss. Ein Hutschienen-Netzteil ist im Lieferumfang enthalten.

		A	B	C
<b>71 026</b>	Display 7 Zoll für Unterputzmontage	200	150	33

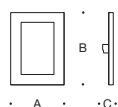

### DALI-Touchpanels für Wandmontage

DALI-Touchpanel ist ein multifunktionelles Bediengerät mit austauschbarer Bedienoberfläche zum Steuern von Leuchten mit DALI-Schnittstelle. Für die manuelle Ansteuerung von LED-, Tunable-White- und RGBW-Leuchten (DT6, DT8, RGBWAF). Die Konfigurationssoftware DALI-Cockpit steht auf unserer Website zur Verfügung.

		A	B	C
<b>71 027</b>	Touchpanel für Wandmontage · Farbe <b>weiß</b>	83	112	17
<b>71 057</b>	Touchpanel für Wandmontage · Farbe <b>schwarz</b>	83	112	17

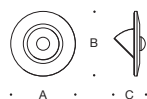

### DALI-Sensoren für Unterputzmontage

DALI-Sensoren zur Erfassung von Personenbewegungen, Helligkeitswerten und Temperaturen. Für die Ansteuerung von LED-Leuchten (DT6). Die Konfigurationssoftware DALI-Cockpit steht auf unserer Website zum kostenlosen Download zur Verfügung.

		A	B	C
<b>71 028</b>	PIR-Bewegungs- und Lichtsensor für Unterputzmontage	100	100	40
<b>71 029</b>	Lichtsensor für Unterputzmontage	100	100	40



### DALI-Stromversorgung für Hutschienenmontage

DALI-Stromversorgung für die Stromversorgung von DALI-Betriebsgeräten in einer DALI-Linie.

		A	B	C
<b>70 866</b>	DALI-Stromversorgung für Hutschienenmontage	18	90	57

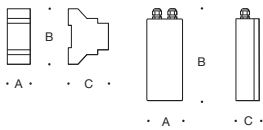

### DALI-Repeater

DALI-Repeater zur Verlängerung des DALI-Bus. Die DALI-Leitung ist so von 300 m auf bis zu 600 m verlängerbar. Der Repeater trennt die Busteilnehmer galvanisch (DS=DALI-SELV).

Für max. 64 Busteilnehmer auf der gesamten DALI-Linie. Der DALI-Repeater 71 038 benötigt zur Stromversorgung ein 24 V Netzteil.

		A	B	C
<b>71 038</b>	DALI-Repeater für Hutschienenmontage	38	90	67
<b>71 063</b>	DALI-Repeater im Gehäuse · Schutzart IP 65	105	240	68



### DALI-Steuermodule für den Einbau in Schalter- und Hohlraumdosens

DALI-Tastermodul für vier potentialfreie Taster mit frei zuzuordnender Funktion

DALI-Sequenzmodul zur Speicherung von vier unabhängigen Sequenzen

DALI-Schaltermodul für vier 230V-Schalter/Taster mit frei zuzuordnender Funktion

DALI-Tageslichtmodul für die tageszeitabhängige Steuerung von Tunable-White-Leuchten

Die Konfigurationssoftware DALI-Cockpit steht auf unserer Website zum kostenlosen Download zur Verfügung.

		A	B	C
<b>71 030</b>	DALI-Tastermodul max. 4 Taster/100 kΩ-Potentiometer	28	40	15
<b>71 060</b>	DALI-Sequenzmodul Sequenzer	28	40	15
<b>71 058</b>	DALI-Schaltermodul max. 4 Taster/Schalter	33	60	15
<b>71 059</b>	DALI-Tageslichtmodul Tageslichtverlauf	33	60	15



### DALI-Timer für den Einbau in Schalter- und Hohlraumdosens

Der DALI-Timer kann Schaltuhrfunktionen mit bis zu 14 Einträgen realisieren. Zum Aufrufen von Lichtszenen für LED-, Tunable-White- und RGBW-Leuchten (DT6, DT8, RGBWAF, xy). Die Konfigurationssoftware DALI-Cockpit steht auf unserer Website zum kostenlosen Download zur Verfügung.

		A	B	C
<b>71 043</b>	DALI-Timer für den Einbau in Schalter- und Hohlraumdosens	33	60	15

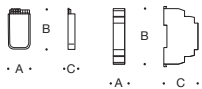

### DALI-USB-Schnittstelle für den Einbau in Schalter- und Hohlraumdosens oder für Hutschienenmontage

DALI-USB-Schnittstelle für die Verbindung zu einem PC. Die Konfigurationssoftware DALI-Cockpit steht auf unserer Website zum kostenlosen Download zur Verfügung.

		A	B	C
<b>71 024</b>	DALI-USB-Schnittstelle für den Einbau in Schalter- und Hohlraumdosens	33	60	15
<b>71 054</b>	DALI-USB-Schnittstelle für Hutschienenmontage	18	90	57

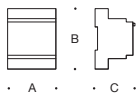

### KNX-DALI-Gateway · IPAS für Hutschienenmontage

KNX-DALI-Gateway · IPAS für die Integration von 64 Leuchten mit DALI-Betriebsgerät in eine KNX-Anlage.

Parametrierung von 16 DALI-Gruppen, von 16 DALI-Lichtszenen, und von 16 Sequenzen mittels

Applikationsprogramm in der ETS Software. Auch die DALI-Farblightsteuerung von Tunable-White- und RGBW-Leuchten (DT8, RGBWAF, xy) kann so realisiert werden.

KNX-Lerntaste zum Umschalten von Normalbetrieb auf Adressierbetrieb und drei weitere Tasten zur Geräteeinstellungen und Parametrierung sind auf der Frontseite vorhanden.

Auch für den Betrieb von Notlichteinzelbatterieleuchten mit DALI-Ansteuerung nach DIN EN 62386-202.

		A	B	C
<b>71 065</b>	KNX-DALI-Gateway für Hutschienenmontage	70	86	58





## Netzteile für LED-Leuchten

### Netzteile für LED-Leuchten 24 V DC

Sicherheitstransformatoren nach EN 61558/VDE 0570 Teil 2-6  
Eingangsspannung: 230 V · 50-60 Hz · Ausgangsspannung: 24 V DC  
Schutzart IP 65 · Schutzklasse II · Gießharzgekapselte Ausführung

Farbe Grafit

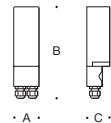

		Leistung	A	B	C
<b>70 564</b>	Netzteil für LED-Leuchten 24 V DC	0-15 W	55	215	50
<b>70 465</b>	Netzteil für LED-Leuchten 24 V DC	0-25 W	55	215	50
<b>70 565</b>	Netzteil für LED-Leuchten 24 V DC	0-35 W	55	215	50

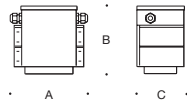

		Leistung	A	B	C
<b>70 566</b>	Netzteil für LED-Leuchten 24 V DC	0-50 W	155	125	90
<b>70 567</b>	Netzteil für LED-Leuchten 24 V DC	0-75 W	155	125	90
<b>70 169</b>	Netzteil für LED-Leuchten 24 V DC	0-150 W	180	175	110

### Netzteile für LED-Leuchten 24 V DC

Wechselspannungsbereich AC: 198 - 254 V · 50-60 Hz  
Gleichspannungsbereich DC: 200 - 240 V  
Schutzart IP 65 · Aluminiumguss, Aluminium und Edelstahl

Farbe Grafit

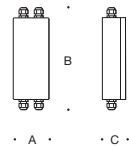

		Leistung	A	B	C
<b>70 114</b>	Netzteil für LED-Leuchten 24 V DC	0-25 W	105	240	70

### Netzteile für LED-Leuchten on/off oder DALI

Netzteile für LED-Kompaktstrahler der Seite 29. Die Netzteile sind zusammen mit der entsprechenden Leuchte auch für den Einsatz in einem passenden Einbaugeschütz geeignet.

Steckverbindung für den Leuchtenanschluss

Schutzart IP 65 · Kunststoff und Edelstahl

Farbe Grafit

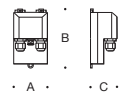

		Strom	Leistung	A	B	C
<b>13 191</b>	Netzteil · on/off	350 mA	7-15 W	76	134	73
<b>13 192</b>	Netzteil · on/off	500 mA	10-22 W	76	134	73
<b>13 193</b>	Netzteil · on/off	700 mA	14-33 W	76	134	73
<b>10 520</b>	Netzteil · DALI	350 mA	3,5-21 W	76	134	73
<b>10 528</b>	Netzteil · DALI	500 mA	5-30 W	76	134	73
<b>10 530</b>	Netzteil · DALI	700 mA	15-37 W	76	134	73

70 564 · 70 465 · 70 565

70 566 · 70 567 · 70 169

70 114



### Netzteile für LED-Leuchten on/off oder DALI

Die Netzteile sind zusammen mit der entsprechenden Leuchte auch für den Einsatz in einem passenden Einbaugehäuse geeignet.

Eingangsspannung: 220 - 240 V · 0/50 - 60 Hz  
Schutzart IP 20

A			Strom	Leistung	A	B	H
	Code	Netzteil · on/off					
	13 143	Netzteil · on/off	250 mA	max. 13,0 W	53	119	22
	13 144	Netzteil · on/off	350 mA	max. 19,0 W	53	119	22
	13 196	Netzteil · on/off	400 mA	max. 20,0 W	53	119	22
	13 206	Netzteil · on/off	700 mA	max. 20,0 W	53	119	22
	13 199	Netzteil · DALI	180 mA	max. 9,5 W	53	119	22
	13 168	Netzteil · DALI	250 mA	max. 10,0 W	53	119	22
	13 169	Netzteil · DALI	350 mA	max. 15,0 W	53	119	22
	13 197	Netzteil · DALI	400 mA	max. 19,0 W	53	119	22
	13 172	Netzteil · DALI	500 mA	max. 20,0 W	53	119	22

B			Strom	Leistung	A	B	H
	Code	Netzteil · DALI					
	13 170	Netzteil · DALI	350 mA	max. 19,0 W	70	140	30
	13 171	Netzteil · DALI	500 mA	max. 27,0 W	70	140	30

C			Strom	Leistung	A	B	H
	Code	Netzteil · on/off					
	13 176	Netzteil · on/off	500 mA	max. 22,0 W	67	130	28
	13 201	Netzteil · on/off	700 mA	max. 25,0 W	67	130	28
	13 202	Netzteil · on/off	700 mA	max. 33,0 W	67	130	28
	13 179	Netzteil · on/off	900 mA	max. 47,5 W	80	125	22
	13 194	Netzteil · on/off	1050 mA	max. 50,0 W	80	125	22
	13 203	Netzteil · DALI	500 mA	max. 24,0 W	67	130	28
	13 207	Netzteil · DALI	700 mA	max. 25,0 W	67	130	28
	13 204	Netzteil · DALI	700 mA	max. 25,0 W	67	130	28
	13 174	Netzteil · DALI	700 mA	max. 33,0 W	67	130	28
	13 175	Netzteil · DALI	900 mA	max. 50,0 W	80	125	22
	13 195	Netzteil · DALI	1050 mA	max. 50,0 W	80	125	22

D			Strom	Leistung	A	B	H
	Code	Netzteil · on/off					
	13 198	Netzteil · on/off	180 mA	max. 7,4 W	34	115	19
	13 145	Netzteil · on/off	500 mA	max. 25,0 W	42	130	30
	13 178	Netzteil · on/off	700 mA	max. 32,0 W	42	130	30
	13 177	Netzteil · on/off	1050 mA	max. 22,0 W	38	130	28
	13 173	Netzteil · DALI	1050 mA	max. 38,0 W	44	148	30

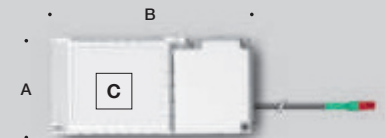
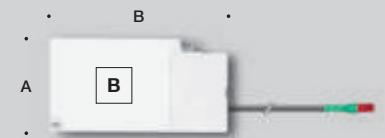

### Ergänzungsteile für Pendelleuchten

Unterschiedliche bauliche Situationen erfordern unterschiedliche Montagelösungen. Für den Fall, dass der serienmäßig zur Pendelleuchte gehörende Baldachin keinen Einsatz finden kann bzw. mehrere Leuchten an einem Stromanschluss montiert werden sollen, haben wir sinnvolle Ergänzungsteile entwickelt. Darüber hinaus liefern wir in Sonderfertigung passende Vorrichtungen für Leuchten in Reihungen oder Gruppen. Bei der Detailplanung sind wir Ihnen gerne behilflich.



#### Baldachin

Für die Montage von Pendelleuchten an Decken oder anderen Baukonstruktionen mit 0°-60° Neigung  
Metallgehäuse mit verschiedenen Einbrennlackierungen



weiß	grafit	weiß-aluminium	A	B	C
<b>13 092</b>	<b>13 093</b>	<b>13 094</b>	120	60	40



#### Einbauaufhängung

Für die Aufhängung von Pendelleuchten in abgehängten Decken  
Max. Materialstärke der Decke 20 mm  
Max. Gewicht der Leuchten 10 kg  
Metallgehäuse · Deckenabschlussring mit verschiedenen Oberflächen

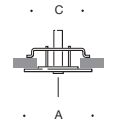

weiß	grafit	Edelstahl	Chrom	Messing	A	B	C
<b>13 096</b>	<b>13 097</b>	<b>13 098</b>	<b>13 099</b>	<b>13 100</b>	100	80	60



#### Traversen

Für die Montage von 3 oder 5 Pendelleuchten  
Aluminium mit Einbrennlackierung weiß

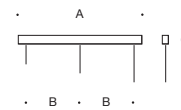

		A	B	C
<b>13 101</b>	für 3 Leuchten	700	300	40
<b>13 102</b>	für 3 Leuchten	1000	400	40
<b>13 103</b>	für 5 Leuchten	1300	300	40
<b>13 104</b>	für 5 Leuchten	1800	400	40



#### Pendelverkürzer

Wenn Pendelleuchten zeitweise in geringeren Gesamtlängen benötigt werden, lässt sich mit dem Pendelverkürzer die gewünschte Länge einstellen.  
Max. Gewicht der Leuchte 5 kg  
Kunststoff

weiß	grafit	Ø
<b>13 105</b>	<b>13 106</b>	45



#### Deckenverteiler

Für große Leuchtengruppen  
Speziell für Ihren Bedarf gefertigter  
Deckenverteiler für große Pendelgruppen  
Metallgehäuse mit Einbrennlackierung  
RAL-Farbe nach Wunsch

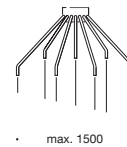

max. 1500

		A
<b>13 107</b>	Sonderfertigung	max. 1500

#### Deckenverteiler

Für 2 - 6 Pendelleuchten  
Max. Leuchtendurchmesser 130 mm  
Metallbaldachin mit Einbrennlackierung



weiß		A	B
<b>13 108</b>		190	85

#### Deckenverteiler

wahlweise für:  
3 Pendelleuchten max. Ø 400 mm  
4 Pendelleuchten max. Ø 350 mm  
6 Pendelleuchten max. Ø 300 mm  
8 Pendelleuchten max. Ø 250 mm  
Kunststoff lackiert

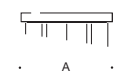

weiß	weiß- aluminium	messingfarben		A	B
<b>13 109</b>	<b>13 110</b>	<b>13 111</b>		420	40

#### Deckenverteiler · rund oder quadratisch

Für Anordnungen von Pendelgruppen  
nach Wunsch.  
Metallabdeckung



weiß	Edelstahl	Chrom	Messing		A	B
<b>13 112</b>	<b>13 113</b>	<b>13 114</b>	<b>13 115</b>	rund	450	60
<b>13 116</b>	<b>13 117</b>	<b>13 118</b>	<b>13 119</b>	rund	600	60
<b>13 120</b>	<b>13 121</b>	<b>13 122</b>	<b>13 123</b>	quadratisch	450×450	60
<b>13 124</b>	<b>13 125</b>	<b>13 126</b>	<b>13 127</b>	quadratisch	600×600	60





### LED-Leuchtmittel

Einige unserer Leuchten sind mit konventionellem Lampensockel E 14 oder E 27 ausgerüstet. Für diese Leuchten bieten wir Ihnen eine Auswahl an energiesparenden und langlebigen LED-Lampen in schalt- oder dimmbarer Ausführung. LED-Lampen weisen einen deutlich niedrigeren Energieverbrauch auf als konventionelle Lampen, sind erheblich langlebiger und haben deutlich geringere Betriebskosten. Sie haben zudem keine Einschaltverzögerung und sind unempfindlich gegen häufiges Ein- und Ausschalten. BEGA LED-Lampen überzeugen durch 15 000 Stunden Mindestlebensdauer und werden mit einer Lichtfarbe von 2700 Kelvin geliefert.

Zudem erhalten Sie unsere LED-Lampen auch in funkgesteuerter Ausführung. Durch den verwendeten Zigbee-Standard lassen sich diese LED-Lampen mühelos in eine Smart-Home-Anlage oder ein Zigbee-gesteuertes Gebäudemanagement einbinden und stehen wahlweise als Tunable-White- oder als RGBW-Version zur Verfügung.

Die in der Tabelle angegebenen Daten können sich bedingt durch den technischen Fortschritt ändern. Die Datenblätter auf unsere Website geben zu jeder Zeit Auskunft über die aktuellen Werte.







#### LED-Leuchtmittel für Sockel E 14

	LED		dimmbar		Farbtemperatur	CRI	Lebensdauer	on/off	Umgebungstemperatur	EEK	A	B
<b>13 549</b>	4,0 W	470 lm	klar	nein	2700K	>80	15 000 h	> 100 000x	+40 bis -20 °C	A++	35	98
<b>13 553</b>	5,0 W	470 lm	klar	ja	2700K	>80	15 000 h	> 100 000x	+40 bis -20 °C	A+	35	120
<b>13 552</b>	4,0 W	470 lm	matt	nein	2700K	>80	15 000 h	> 100 000x	+40 bis -20 °C	A++	35	98
<b>13 554</b>	5,0 W	470 lm	matt	ja	2700K	>80	15 000 h	> 100 000x	+40 bis -20 °C	A+	35	120

#### LED-Leuchtmittel für Sockel E 14 · Zigbee

	LED		steuerbar		Farbtemperatur	CRI	Lebensdauer	on/off	Umgebungstemperatur	EEK	A	B
<b>13 558</b>	5,3 W	470 lm	matt	ja	2700K	>80	25 000 h	>30 000x	+40 bis -20 °C	A+	38	110
<b>13 559</b>	5,8 W	470 lm	matt	ja · Tunable White	2700 - 6500K	>80	25 000 h	>30 000x	+40 bis -20 °C	A+	38	110



#### LED-Leuchtmittel für Sockel E 27

	LED		dimmbar		Farbtemperatur	CRI	Lebensdauer	on/off	Umgebungstemperatur	EEK	A	B
<b>13 509</b>	7,0 W	805 lm	klar	nein	2700K	>80	15 000 h	> 100 000x	+40 bis -20 °C	A++	60	105
<b>13 511</b>	8,0 W	1055 lm	klar	nein	2700K	>80	15 000 h	> 100 000x	+40 bis -20 °C	A++	67	112
<b>13 562</b>	12,0 W	1520 lm	klar	nein	2700K	>80	15 000 h	> 100 000x	+40 bis -20 °C	A++	67	118
<b>13 547</b>	7,0 W	805 lm	klar	ja	2700K	>80	15 000 h	> 100 000x	+40 bis -20 °C	A++	60	105
<b>13 563</b>	12,0 W	1520 lm	klar	ja	2700K	>80	15 000 h	> 100 000x	+40 bis -20 °C	A++	67	118
<b>13 510</b>	7,0 W	805 lm	matt	nein	2700K	>80	15 000 h	> 100 000x	+40 bis -20 °C	A++	60	105
<b>13 512</b>	8,0 W	1055 lm	matt	nein	2700K	>80	15 000 h	> 100 000x	+40 bis -20 °C	A++	67	112
<b>13 564</b>	12,0 W	1400 lm	matt	nein	2700K	>80	15 000 h	> 100 000x	+40 bis -20 °C	A+	67	118
<b>13 548</b>	7,0 W	805 lm	matt	ja	2700K	>80	15 000 h	> 100 000x	+40 bis -20 °C	A++	60	105
<b>13 565</b>	12,0 W	1400 lm	matt	ja	2700K	>80	15 000 h	> 100 000x	+40 bis -20 °C	A+	67	118

#### LED-Leuchtmittel für Sockel E 27 · Zigbee

	LED		steuerbar		Farbtemperatur	CRI	Lebensdauer	on/off	Umgebungstemperatur	EEK	A	B
<b>13 555</b>	9,0 W	805 lm	matt	ja	2700K	>80	25 000 h	>30 000x	+40 bis -20 °C	A+	60	120
<b>13 556</b>	9,0 W	805 lm	matt	ja · Tunable White	2700 - 6500K	>80	25 000 h	>30 000x	+40 bis -20 °C	A+	60	120
<b>13 557</b>	9,5 W	805 lm	matt	ja · Tunable White · RGBW	2700 - 6500K	>80	25 000 h	>30 000x	+40 bis -20 °C	A+	60	120

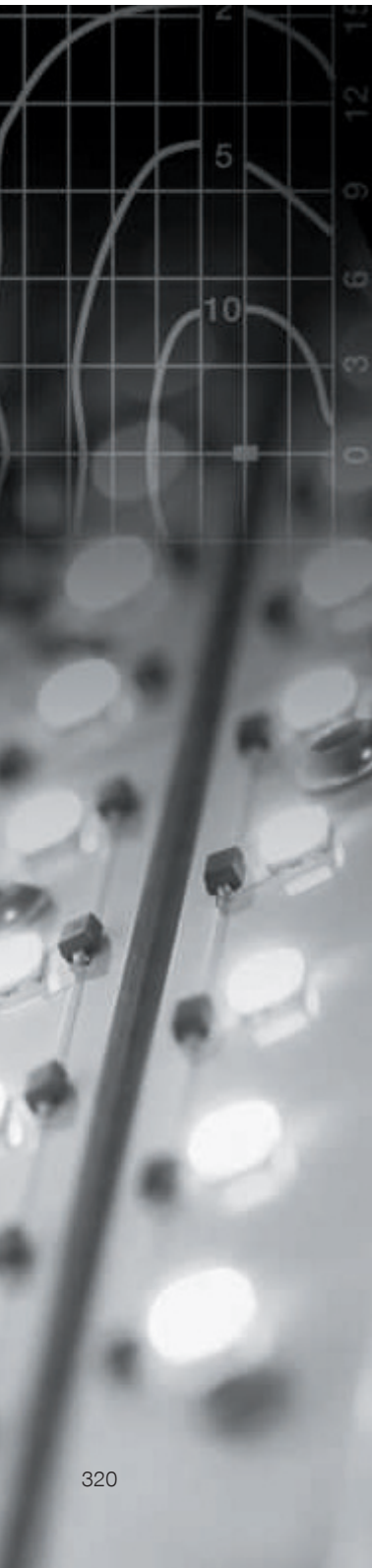

## Technische Parameter von LED-Leuchten

Die Internationale Elektrotechnische Kommission (IEC) hat Normen zur Arbeitsweise von LED-Leuchten und LED-Modulen erarbeitet. In diesen sind Qualitätskriterien definiert und allgemeingültige Messbedingungen vereinbart, auf deren Basis eine vergleichbare Beurteilung möglich ist. Der Fachverband Licht des ZVEI hat diesbezüglich den Leitfaden „Planungssicherheit in der LED-Beleuchtung“ herausgegeben.

Die in diesem Katalog, den Datenblättern und den Gebrauchsanweisungen verwendeten Begriffe und Erklärungen beziehen sich auf diese ZVEI-Publikation. Nachfolgend erklären wir die wichtigsten Parameter. Teilweise verwenden wir zum besseren Verständnis andere Begriffe. Die Entsprechungen aus dem Leitfaden „Planungssicherheit in der LED-Beleuchtung“ finden Sie in Klammern.



**ZVEI-Leitfaden**  
„Planungssicherheit in der LED-Beleuchtung“

### **Modul-Lichtstrom** (Nominalwert)

Der Lichtstrom ( $\Phi$ ) eines LED-Moduls, gemessen in Lumen (lm).

Dieser Wert gibt den Lichtstrom an, der von einem LED-Modul bei 25 °C Umgebungstemperatur erzeugt wird.

### **Leuchten-Lichtstrom** (ZVEI Bemessungslichtstrom)

Der Lichtstrom ( $\Phi$ ) einer Leuchte, gemessen in Lumen (lm).

Dieser Wert gibt den gesamten Lichtstrom an, der von der Leuchte abgegeben wird.

### **Modul-Anschlussleistung** (Nominalwert)

Die Anschlussleistung (P) eines LED-Moduls, gemessen in Watt (W).

Dieser Wert gibt die Leistung an, die von einem LED-Modul aufgenommen wird.

### **Leuchten-Anschlussleistung** (ZVEI Bemessungsleistung)

Die Anschlussleistung (P) einer Leuchte, gemessen in Watt (W). Dieser Wert gibt die gesamte Leistung an, die von der Leuchte nach thermischer Stabilisierung aufgenommen wird.

Diese Leistung umfasst alle eingebauten Komponenten, z. B. LED-Modul und Betriebsgerät.

### **Leuchten-Lichtausbeute**

Die Leuchten-Lichtausbeute ist der Quotient aus dem abgegebenen Lichtstrom und der von der Leuchte aufgenommenen elektrischen Leistung.

Der Wert wird in Lumen pro Watt (lm/W) angegeben.

**Farbtemperatur**

Mit dem Begriff Farbtemperatur bezeichnet man die Lichtfarbe von weißem Licht. Sie wird in Kelvin (K) angegeben. Dabei gibt es die Bezeichnung warmweiß (bis 3300 K), neutralweiß (von 3300 K bis 5300 K) und tageslichtweiß (über 5300 K).

**Farbwiedergabeindex**

Der Farbwiedergabeindex CRI bezeichnet das Maß der Übereinstimmung zwischen der gesehenen Farbe eines Gegenstands und ihrem Aussehen unter einer bestimmten Lichtquelle.

**Umgebungstemperatur** (ZVEI Bemessungsumgebungstemperatur)

Die Umgebungstemperatur ( $t_a$ ) definiert die maximale Temperatur, gemessen in Grad Celsius ( $^{\circ}\text{C}$ ), bei der eine Leuchte betrieben werden darf.

**Lebensdauerkriterien**

Der Großteil der LED fällt bis zu einem gewissen Zeitpunkt nicht aus, sondern der Lichtstrom nimmt im Laufe der Zeit ab (Degradation). Die Lebensdauer von LED, LED-Modulen und Leuchten wird demzufolge begrenzt durch den Totalausfall der zugehörigen Elektronik (z. B. Netzgerät) oder durch das Unterschreiten eines zuvor festgelegten Mindestlichtstroms.

**Spannung**

Die maximale elektrische Nennspannung, gemessen in Volt (V), bei der eine Leuchte betrieben werden darf.

**Modulbezeichnung**

Anders als bei konventionellen Lampen, die über klar definierte Anschlussstandards verfügen, sind LED fester Bestandteil von Leuchten. Das macht es folglich schwierig, ohne Spezialwissen passende LED-Ersatzmodule zu beschaffen.

Als verantwortungsvoller Hersteller haben wir dieses Problem für unsere Kunden gelöst. So gibt bereits heute eine Lampenbezeichnung in jeder LED-Leuchte genaue Auskunft über die eingebauten Module.

Die eigene Fertigung ermöglicht es uns, auch nach vielen Jahren passende LED-Module zu liefern.

Wir garantieren unseren Kunden, noch 20 Jahre nach dem Kauf einer LED-Leuchte Ersatzmodule von uns beziehen zu können.





## Unsere LED-Technik

### Die Qualität unserer LED-Technik

Aus jahrzehntelanger Erfahrung kennen wir die hohen qualitativen Anforderungen an unsere Leuchten. Diese Erkenntnisse führen zu ständigen Verbesserungen unserer Produkte. In der LED-Technik gilt dieser hohe Qualitätsanspruch selbstverständlich gleichermaßen. Bei der Verarbeitung und Auswahl unserer LED-Komponenten folgen wir konsequent unseren eigenen Vorstellungen und lassen uns nicht von marktüblichen Kriterien leiten. Hierfür haben wir uns alle Voraussetzungen inklusive bester Fertigungsverfahren geschaffen.

Alle BEGA Leuchten erhalten exakt auf sie abgestimmte Module aus eigener Fertigung. Wir haben die Kontrolle über alle verwendeten Materialien und müssen somit keine Kompromisse eingehen. Wir bestimmen Faktoren wie Lichtleistung, Lichtfarbe und das Thermomanagement einer Leuchte selbst und beeinflussen dementsprechend unmittelbar die Qualität unserer Leuchten. Unsere LED-Module sollen die maximal mögliche Lebensdauer erreichen. In diesem Sinne sind wir von der Verwendung hochwertiger Komponenten überzeugt, die ausschließlich aus alterungsbeständigen Materialien bestehen.

So verwenden wir z. B. keine Kunststofflinsen in unseren optischen Systemen, deren Alterungsbeständigkeit fraglich ist. Stattdessen bevorzugen wir dauerhafte Materialien wie Glas, Silikon oder Aluminium.

### Lebensdauer der Module

Die Alterung elektronischer Bauteile, vor allem der Leuchtdioden, hängt von den Temperaturen ab, denen sie im Betrieb ausgesetzt sind. Je höher die Bauteiletemperatur, desto geringer ist die zu erwartende Lebensdauer.

Bei der Entwicklung neuer Leuchten stellt daher das Thermomanagement eine große Herausforderung dar. Neben der Verwendung von hochwertigen Komponenten haben wir konstruktive Maßnahmen ergriffen, die für günstige Temperaturverhältnisse im Inneren der Leuchten sorgen. Dies führt zu einer signifikanten Verlängerung der LED-Lebensdauer.

Zusätzlich wirken elektronische Schutzeinrichtungen einer eventuellen Überhitzung der einzelnen Bauteile entgegen.

Die Temperaturregulierung in unseren Leuchten haben wir bewusst sehr konservativ ausgelegt – Maximaltemperaturen für LED-Module werden deutlich unterschritten.

Unsere LED-Module sind für eine Lebensdauer von mindestens 50 000 Betriebsstunden ausgelegt. Abhängig von der Umgebungstemperatur können diese Werte jedoch deutlich höher ausfallen. Die Datenblätter auf unserer Website geben für jede Leuchte Auskunft über die LED-Lebensdauer bezogen auf die jeweilige Farbtemperatur und Umgebungstemperatur.

### Ersatz und Austausch

Anders als bei konventionellen Lampen, die über klar definierte Anschlussstandards verfügen, sind LED fester Bestandteil von Leuchten. Das macht es folglich schwierig, ohne Spezialwissen passende LED-Ersatzmodule zu beschaffen.

Als verantwortungsvoller Hersteller haben wir dieses Problem für unsere Kunden gelöst. So gibt bereits heute eine Lampenbezeichnung in jeder LED-Leuchte genaue Auskunft über die eingebauten Module.

Die eigene Fertigung ermöglicht es uns, auch nach vielen Jahren passende LED-Module zu liefern.

Vielleicht werden sich bis dahin Technik und Gestalt der Bauteile verändert haben – dennoch werden diese Ersatzteile selbstverständlich in Lichtfarbe und -leistung denen der ursprünglich verbauten LED-Module entsprechen.

Die Konstruktion unserer LED-Leuchten ermöglicht einen problemlosen Austausch dieser Bauteile vor Ort mit handelsüblichem Werkzeug. Geeignete Schutzmaßnahmen gegen elektrostatische Entladung und versehentliche Verpolung der elektronischen Komponenten wurden bereits vorsorglich getroffen. Dadurch gewährleisten wir den wirtschaftlichen und sicheren Weiterbetrieb Ihrer LED-Leuchten.

### LED-Leistungsangaben in diesem Katalog

Die Leistungsangaben sind Systemangaben, d. h. Leuchten-Lichtstromwerte und Leuchten-Anschlussleistung.

Durch technischen Fortschritt können sich diese Werte ändern. Die Datenblätter auf unserer Website geben für jede Leuchte Auskunft über die jeweils aktuellen Werte.

Die dort gemachten Angaben folgen dem vom ZVEI herausgegebenen „Leitfaden Planungssicherheit in der LED-Beleuchtung“. Bitte beachten Sie dazu unsere Erklärungen auf den Seiten 320 und 321.



### Lichtfarbe unserer LED-Module

Die Angaben der Farbtemperaturen für LED-Leuchten erfolgen in Kelvin (K). LED-Leuchten des BEGA Innenleuchten Katalogs liefern wir in den Farbtemperaturen 3000K oder 4000K, einige Leuchten auch in der Farbtemperatur 2700K.

Unsere strengen qualitativen Anforderungen stellen sicher, dass unsere LED-Module eine maximale Abweichung von drei MacAdam-Ellipsen vom angegebenen Farbort aufweisen.



Lichtfarbe 2700 K



Lichtfarbe 3000 K



Lichtfarbe 4000 K

### BEGA AC-Modul

Für BEGA Leuchten, deren konstruktiver Bauraum den Einbau eines LED-Moduls und eines separaten Netzteils nicht erlauben, haben wir eigens ein platzsparendes Netzspannungsmodul entwickelt. Das BEGA AC-Modul wird direkt an 230 V Netzspannung angeschlossen und hat eine Farbtemperatur von 3000K sowie einen Farbwiedergabeindex (CRI) > 80. Für die Lebensdauerkriterien und Austauschbarkeit gelten unsere Aussagen von Seite 322. BEGA AC-Module lassen sich mit den meisten modernen Phasendimmern der Markenhersteller dimmen.



### Lichtleistung

Die folgende Grafik ermöglicht den Vergleich der Lichtausbeute von LED mit konventionellen Leuchtmitteln (Stand: Januar 2018).

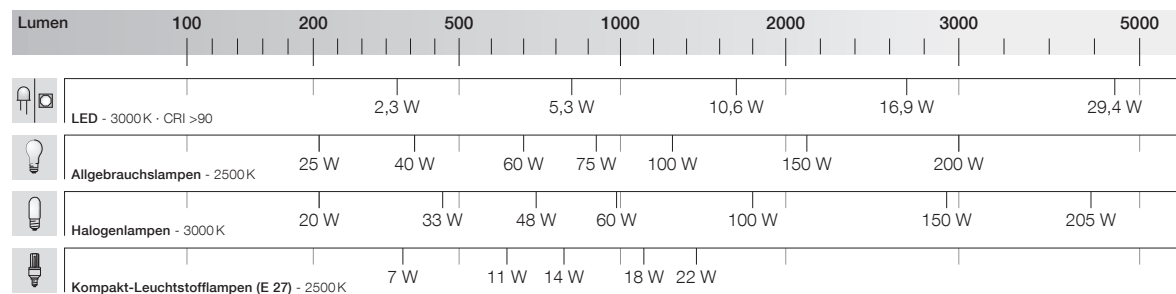





## Schutzarten · Schutzklassen

Unsere Aussagen über Beständigkeit der Leuchten gegen Eindringen von Staub, festen Fremdkörpern und Wasser machen wir gemäß EN 60598/VDE 0711. Der jeweilige Schutzgrad IP (International Protection) ist auf der Leuchte durch das Kennzeichnungssystem nach IEC 529 kenntlich gemacht. Die Einteilung der Schutzgrade nach EN 60598 finden Sie in der Tabelle auf dieser Seite.

### Schutzarten 1. Kennziffer: Fremdkörperschutz

<b>IP 1x</b>	Schutz gegen das Eindringen von festen Körpern $\geq 50$ mm
<b>IP 2x</b>	Schutz gegen das Eindringen von festen Körpern $\geq 12$ mm
<b>IP 3x</b>	Schutz gegen das Eindringen von festen Körpern $\geq 2,5$ mm
<b>IP 4x</b>	Schutz gegen das Eindringen von festen Körpern $\geq 1$ mm
<b>IP 5x</b>	staubgeschützt
<b>IP 6x</b>	staubdicht

### Schutzarten 2. Kennziffer: Wasserschutz

<b>IP x1</b>	Schutz gegen den Fall von senkrechten Wassertropfen
<b>IP x2</b>	Schutz gegen schräg fallendes Tropfwasser bis 15° Neigung
<b>IP x3</b>	Schutz gegen schräg fallendes Sprühwasser bis 60° Neigung
<b>IP x4</b>	Schutz gegen Spritzwasser
<b>IP x5</b>	Schutz gegen Strahlwasser
<b>IP x6</b>	Schutz gegen starkes Strahlwasser
<b>IP x7</b>	Schutz gegen zeitweiliges Untertauchen
<b>IP x8...m</b>	Schutz gegen dauerndes Untertauchen

### Schutzklassen



Schutzklasse I kennzeichnet Leuchten für den Anschluss an einen Schutzleiter. Im Fehlerfall erfolgt die Netzabschaltung durch Überstrom-/Fehlerstromschutzorgane.



Schutzklasse II kennzeichnet Leuchten, die neben der Betriebsisolierung eine zusätzliche Schutzisolierung haben. Berührbare Metallteile können im Fehlerfall keine unzulässig hohe Spannung aufnehmen. Viele Leuchten der Schutzklasse I sind auch in der Schutzklasse II lieferbar. Wir bitten um Ihre Anfrage.



Schutzklasse III kennzeichnet Leuchten für Schutzkleinspannung. Anschluss nur an Sicherheitstransformatoren nach EN 61558/VDE 0570, EN 61347/VDE 712 oder VDE 0100 Teil 410. Der Transformator muss für die Montageart zugelassen sein.

## Elektrische Sonderausstattungen · Notlicht

Sollen unsere Leuchten in Sicherheitsbeleuchtungsanlagen gemäß DIN VDE 0108-100 integriert werden oder für den Anschluss an eine Zentralbatterieanlage oder Notlichtanlagen vorbereitet werden, erteilen wir gerne Auskunft über Möglichkeiten und Kosten.

## AC/DC Kennzeichnung

Leuchten, die in den Tabellen mit AC/DC gekennzeichnet sind, können mit Wechsel- oder Gleichspannung in Ersatzbeleuchtungsanlagen betrieben werden. Die Eignung dieser Leuchten zur Integration in Notlichtanlagen muss von BEGA überprüft werden.



## Elektrische Sicherheit

Die Leuchten dieses Katalogs sind auf der Grundlage der Vorschriften EN 60598/VDE 0711 konstruiert und gebaut. Der größte Teil der Leuchten trägt das entsprechende Prüfzeichen  auf dem Typenschild sowie auf Verpackung und Gebrauchsanweisung. Die übrigen Leuchten sind oder werden zur Prüfung eingereicht, das Prüf- und Genehmigungsverfahren ist jedoch noch nicht abgeschlossen. Wir erteilen jederzeit Auskunft über den aktuellen Stand der Zeichengenehmigungen. Sonderfertigungen werden auf der Grundlage des o. a. Vorschriftenwerks gebaut. Alle Leuchten unterliegen einer ständigen Fertigungsüberwachung und Qualitätsprüfung.

## Sicherheitszeichen



Das ENEC-Zeichen (European Norms Electrical Certification) ist ein europäisches Prüf- und Zertifizierungszeichen für Leuchten und elektrische Komponenten in Leuchten. Die Zahl 10 mit oder ohne VDE-Zeichen bedeutet, dass das Prüf-/Zertifizierungszeichen vom VDE Prüf- und Zertifizierungsinstitut ausgestellt wurde.



Aufbauleuchten, die mit diesem Zeichen gekennzeichnet sind, sind nicht für die direkte Montage auf normal entflammaren Baustoffen geeignet.



Leuchten mit diesem Zeichen sind aufgrund ihrer begrenzten Oberflächentemperaturen für Betriebsstätten geeignet, die durch Staub oder Faserstoffe feuergefährdet sind (VDE 0711 Teil 2 - 24).



Einbauleuchten, die mit diesem Zeichen gekennzeichnet sind, sind nicht für die direkte Montage in normal entflammaren Baustoffen geeignet.



An Leuchten und Netzteilen mit dieser Kennzeichnung dürfen keine wärmedämmenden Stoffe anliegen.

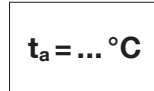

Das = ... °C Zeichen nach DIN EN 60598/VDE 0711 1 gibt Auskunft über die zulässige Umgebungstemperatur, bei der eine Leuchte betrieben werden darf. Unsere Leuchten sind grundsätzlich für eine Umgebungstemperatur  $t_a = 25^\circ\text{C}$ , also für eine Verwendung im Innenbereich, ausgelegt.



Das CE-Kennzeichen wird in Eigenverantwortung des Herstellers angebracht und stellt kein Sicherheitszeichen dar. Der Hersteller dokumentiert damit die Übereinstimmung mit den Richtlinien der Europäischen Union.



Die Zahl neben dem CE-Kennzeichen gibt an, dass eine Prüf- und Zertifizierungsstelle die Einhaltung der Richtlinien überprüft.

## Beleuchtungsplanung · Technische Informationen

Die Lösung von Beleuchtungsaufgaben erfordert eine gute Planungsarbeit. Jede Beleuchtungsaufgabe stellt andere Anforderungen. Sie sind von vielen Faktoren abhängig wie Reflexionseigenschaften des Umfelds, Ansprüchen an die Beleuchtungsstärke, Farbwiedergabe etc. Gerne projektieren wir Beleuchtungsanlagen nach Ihren Vorgaben. Die Angaben zu Leistung und Lichtstrom in diesem Katalog sind Systemangaben – Erläuterungen hierzu finden Sie auf Seite 320 und 321. Durch den technischen Fortschritt können sich die Werte während der Kataloglaufzeit verändern. Die aktuellen Daten finden Sie unter [www.bega.de](http://www.bega.de) in den Datenblättern der Leuchten.

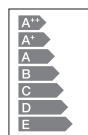

### Energieeffizienz der Leuchtmittel

Die Angaben (gemäß der EU-Verordnung 874/2012) zur Energieeffizienz unserer Leuchten finden Sie in den Tabellen auf den Katalogseiten und auf unserer Internetseite. Alle Angaben beziehen sich auf die Skala A++ - E.

BEGA Katalog 62 · 2018-2019 · Innenleuchten

Inhaltsverzeichnis

Nr.	Seite	Nr.	Seite	Nr.	Seite	Nr.	Seite	Nr.	Seite	Nr.	Seite	Nr.	Seite	Nr.	Seite
<b>10 000</b>		12 119.1	31	12 189.1	145	13 005	137	13 110	317	13 207	315	23 374.2	173	34 278.1	127
10 006	15	12 121.1	31	12 189.2	145	13 006	137	13 111	317	13 509	319	23 374.3	173	34 278.1 P	127
10 013	31	12 127.1	117	12 189.3	145	13 007	137	13 112	317	13 510	319	23 385.2	217	34 278.2	127
10 014	31	12 127.2	117	12 194.2	83	13 008	137	13 113	317	13 511	319	23 387.2	217	34 278.2 P	127
10 016	31	12 127.3	117	12 196.1	39	13 009	137	13 114	317	13 512	319	23 392.2	147	34 279.1	127
10 019	31	12 128.1	117	12 196.2	39	13 018	33	13 115	317	13 547	319	23 392.3	147	34 279.1 P	127
10 042	31	12 128.2	117	12 196.3	39	13 024	33	13 116	317	13 548	319	23 404.1	225	34 279.2	127
10 043	31	12 128.3	117	12 197.1	39	13 025	33	13 117	317	13 549	319	23 404.2	225	34 279.2 P	127
10 047	31	12 130.1	117	12 197.2	39	13 026	33	13 118	317	13 552	319	23 407.2	149	34 287	125
10 048	31	12 130.2	117	12 197.3	39	13 027	49	13 119	317	13 553	319	23 407.3	149	34 287 P	125
10 054	15	12 130.3	117	12 198.1	39	13 028	45	13 120	317	13 554	319	23 410	113	34 288	125
10 059	15	12 131.1	117	12 198.2	39	13 029	49	13 121	317	13 555	319	23 410 P	113	34 288 P	125
10 063	15	12 131.2	117	12 198.3	39	13 030	49	13 122	317	13 556	319	23 414	113	34 556.1	15
10 070	15	12 131.3	117	12 199.1	39	13 054	133	13 123	317	13 557	319	23 414 P	113	34 556.4	15
10 071	15	12 132	137	12 199.2	39	13 055	133	13 124	317	13 558	319	23 416	115	34 558.1	15
10 072	15	12 132 P	137	12 199.3	39	13 056	133	13 125	317	13 559	319	23 559.1	93	34 558.4	15
10 073	15	12 133	137	12 201.1	39	13 057	133	13 126	317	13 562	319	23 559.2	93	34 560	45
10 074	15	12 133 P	137	12 201.2	39	13 058	133	13 127	317	13 563	319	23 559.3	93	34 562	45
10 079	15	12 136	137	12 201.3	39	13 059	133	13 134	141	13 564	319	23 560.1	93	34 628.1	223
10 082	15	12 136 P	137	12 202.1	39	13 060	133	13 135	141	13 565	319	23 560.2	93	34 629.1	223
10 089	15	12 137	137	12 202.2	39	13 061	133	13 136	141			23 560.2	93	34 630.1	223
10 406	15	12 137 P	137	12 202.3	39	13 062	133	13 137	141	<b>20 000</b>		23 560.2	93	34 631.1	223
10 407	29	12 138	137	12 204.1	39	13 063	133	13 138	141	20 013.1	169	23 571.2	93	34 780	209
10 440	29	12 138 P	137	12 204.2	39	13 064	133	13 139	141	20 013.2	169	23 571.3	93	34 786	143
10 441	29	12 139	137	12 204.3	39	13 065	133	13 143	315	20 013.3	169	23 576.1	93	34 859	45
10 442	29	12 139 P	137	12 205.1	39	13 066	133	13 144	315	20 015.1	169	23 576.2	93	34 864	45
10 443	31	12 140	137	12 205.2	39	13 067	133	13 145	315	20 015.2	169	23 576.3	93	34 984.1	55
10 454	15	12 140 P	137	12 205.3	39	13 068	133	13 168	315	20 015.3	169	23 576.3	93	34 984.2	55
10 455	15	12 141	137	12 206.1	39	13 069	133	13 169	315	20 080.1	227	23 619.1	93	34 984.3	55
10 463	15	12 141 P	137	12 206.2	39	13 070	133	13 170	315	20 080.2	227	23 619.2	93	34 984.4	55
10 489	15	12 142	137	12 206.3	39	13 071	133	13 171	315	20 080.3	227	23 619.3	93	34 985.1	55
10 520	314	12 142 P	137	12 209.1	175	13 072	133	13 172	315	23 233.1	227	23 620.1	93	34 985.2	55
10 528	314	12 143	137	12 209.2	175	13 073	133	13 173	315	23 233.2	227	23 620.2	93	34 985.3	55
10 530	314	12 143 P	137	12 209.3	175	13 074	121	13 174	315	23 233.3	227	23 620.3	93	34 985.4	55
10 782	15	12 144.1	55	12 210.1	175	13 075	121	13 175	315	23 250.1	213	23 663.1	93	34 986.1	15
12 062.1	33	12 144.2	55	12 210.2	175	13 076	121	13 176	315	23 250.2	213	23 663.2	93	34 986.2	15
12 062.2	33	12 144.3	55	12 210.3	175	13 077	121	13 177	315	23 250.3	213	23 663.3	93	34 986.3	15
12 062.3	33	12 144.4	55	12 210.4	175	13 078	121	13 178	315	23 253.1	213	23 664.1	93	34 987.1	15
12 063.1	33	12 145.1	55	12 210.5	175	13 079	121	13 179	315	23 253.2	213	23 664.2	93	34 987.2	15
12 063.2	33	12 145.2	55	12 223	133	13 080	121	13 180	135	23 253.3	213	23 664.3	93	34 988.1	15
12 063.3	33	12 145.3	55	12 233.1	39	13 081	121	13 181	135	23 256.1	213	23 846.1	97	34 988.4	15
12 063.4	33	12 145.4	55	12 233.2	39	13 082	121	13 182	135	23 256.2	213	23 846.2	97	34 989.1	15
12 064.1	33	12 146	143	12 233.3	39	13 083	121	13 183	135	23 256.3	213	23 846.3	97	34 989.4	15
12 064.2	33	12 147	143	12 234.1	39	13 084	121	13 184	135	23 259.1	213	23 966.1	97		
12 064.3	33	12 148	143	12 234.2	39	13 085	121	13 185	135	23 259.2	213	23 966.2	97	<b>40 000</b>	
12 065.1	33	12 149	143	12 234.3	39	13 086	121	13 186	135	23 259.3	213	23 966.3	97	45 236.1	269
12 065.2	33	12 150	123	12 235.1	39	13 087	121	13 187	135	23 263.1	173	23 967.1	97	45 236.2	269
12 065.3	33	12 161	115	12 235.2	39	13 092	316	13 188	135	23 263.2	173	23 967.2	97	45 236.3	269
12 066.1	35	12 162	115	12 235.3	39	13 093	316	13 189	135	23 263.3	173	23 967.3	97	45 413.1	275
12 066.2	35	12 163	113	12 277.1	181	13 094	316	13 191	314	23 264.1	173			45 413.2	275
12 066.3	35	12 163 P	113	12 277.4	181	13 096	316	13 192	314	23 264.2	173	<b>30 000</b>		45 413.3	275
12 067.1	35	12 164	113	12 278.1	181	13 097	316	13 193	314	23 264.3	173	34 021.1	97	45 414.1	275
12 067.2	35	12 164 P	113	12 278.4	181	13 098	316	13 194	315	23 266.1	113	34 021.2	97	45 414.3	275
12 067.3	35	12 165.1	127	12 282.1	179	13 099	316	13 195	315	23 296	113	34 021.3	97	45 415.1	275
12 068.1	35	12 165.1 P	127	12 282.2	179	13 100	316	13 196	315	23 296 P	113	34 022.1	105	45 415.3	275
12 068.2	35	12 165.2	127	12 282.3	179	13 101	316	13 197	315	23 297	125	34 022.2	105	45 416.1	275
12 068.3	35	12 165.2 P	127	12 283.1	179	13 102	316	13 198	315	23 297 P	125	34 022.3	105	45 416.3	275
12 069.1	35	12 180.2	215	12 283.2	179	13 103	316	13 199	315	23 300.2	219	34 067.1	105	45 485.1	259
12 069.2	35	12 181.2	215	12 283.3	179	13 104	316	13 201	315	23 303.2	219	34 067.2	105	45 485.2	259
12 069.3	35	12 188.1	145	12 292.2	83	13 105	316	13 202	315	23 315	177	34 067.3	105	45 485.4	259
12 118.1	31	12 188.2	145	13 001	137	13 106	316	13 203	315	23 321	115	34 147	209	45 486.1	259
		12 188.3	145	13 002	137	13 107	317	13 204	315	23 322	115	34 161	143	45 486.1 P	259
				13 003	137	13 108	317	13 206	315	23 374.1	173	34 162	143	45 486.2	259
				13 004	137	13 109	317								

Nr.	Seite	Nr.	Seite	Nr.	Seite	Nr.	Seite	Nr.	Seite	Nr.	Seite	Nr.	Seite	Nr.	Seite
45 486.2 P	259	45 729.1 P	261	50 029	139	50 064.4	171	50 126.1	201	50 177	45	50 222.1	223	50 267.2	35
45 486.3	259	45 729.2	261	50 029 P	139	50 064.5	171	50 126.2	201	50 180.1	163	50 223.1	223	50 267.3	35
45 486.3 P	259	45 729.2 P	261	50 030	139	50 065.2	193	50 126.3	201	50 180.4	163	50 224.1	223	50 268.1	33
45 486.4	259	45 729.3	261	50 030 P	139	50 066.2	191	50 126.4	201	50 180.5	163	50 225.1	223	50 268.2	33
45 486.4 P	259	45 729.3 P	261	50 031	139	50 067.2	211	50 127.1	201	50 181.1	163	50 230	233	50 268.3	33
45 487.1	259	45 729.4	261	50 031 P	139	50 067.3	211	50 127.2	201	50 181.4	163	50 231	233	50 269.1	33
45 487.1 P	259	45 729.4 P	261	50 032	139	50 068.2	211	50 127.3	201	50 181.5	163	50 232.1	249	50 269.2	33
45 487.2	259	45 895	277	50 032 P	139	50 068.3	211	50 127.4	201	50 182.2	73	50 233.1	249	50 269.3	33
45 487.2 P	259	45 896	277	50 033	139	50 069.2	211	50 128	199	50 182.4	73	50 234.1	243	50 269.4	33
45 487.3	259	45 899	277	50 033 P	139	50 069.3	211	50 129	199	50 182.6	73	50 235.1	243	50 270	33
45 487.3 P	259	45 911	273	50 034	139	50 070.2	211	50 130.2	161	50 183.2	73	50 236.1	243	50 271	33
45 487.4	259	45 912	273	50 034 P	139	50 070.3	211	50 130.4	161	50 183.4	73	50 237.1	243	50 272	33
45 487.4 P	259	45 950.1	261	50 035	139	50 071.1	167	50 130.6	161	50 183.6	73	50 238.1	243	50 273	33
45 488.1	259	45 950.1 P	261	50 035 P	139	50 071.2	167	50 131	197	50 184.2	71	50 239.1	243	50 274	33
45 488.1 P	259	45 950.2	261	50 036	139	50 072.1	169	50 132	197	50 184.4	71	50 242.1	255	50 275	33
45 488.2	259	45 950.2 P	261	50 036 P	139	50 072.2	169	50 133	197	50 184.6	71	50 242.3	255	50 275.2	33
45 488.2 P	259	45 950.3	261	50 037	139	50 072.3	169	50 134	209	50 185.2	71	50 244.2	285	50 276	33
45 488.3	259	45 950.3 P	261	50 037 P	139	50 078	121	50 135	209	50 185.4	71	50 244.4	285	50 276.2	33
45 488.3 P	259	45 950.4	261	50 038	139	50 079	121	50 137.2	189	50 185.6	71	50 244.6	285	50 276.3	33
45 488.4	259	45 950.4 P	261	50 038 P	139	50 080	121	50 138.2	189	50 186.1	79	50 245.2	285	50 276.4	33
45 488.4 P	259			50 039	139	50 081	121	50 139.2	189	50 187.1	79	50 245.4	285	50 277	33
45 489.1	259	<b>50 000</b>		50 039 P	139	50 083.1	205	50 140.2	189	50 192	103	50 245.6	285	50 277.6	33
45 489.1 P	259	50 001.1	29	50 040	139	50 084.1	205	50 141.1	13	50 193	103	50 246.2	287	50 280.1	105
45 489.2	259	50 001.2	29	50 040 P	139	50 085.1	205	50 141.2	13	50 194	111	50 246.4	287	50 280.2	105
45 489.2 P	259	50 001.3	29	50 041	139	50 086.2	193	50 142.1	151	50 195	45	50 246.6	287	50 280.3	105
45 489.3	259	50 002.1	29	50 041 P	139	50 093.1	175	50 142.2	151	50 198.1	163	50 247.2	287	50 281	105
45 489.3 P	259	50 002.2	29	50 042	139	50 093.3	175	50 143.1	151	50 198.4	163	50 247.4	287	50 281.2	105
45 489.4	259	50 002.3	29	50 042 P	139	50 093.5	175	50 143.2	151	50 198.5	163	50 247.6	287	50 281.3	105
45 489.4 P	259	50 003.1	29	50 043	139	50 094.1	175	50 144.1	151	50 199.1	163	50 248.2	287	50 281.4	105
45 490.1	259	50 003.2	29	50 043 P	139	50 094.3	175	50 144.2	151	50 199.4	163	50 248.4	287	50 282	105
45 490.1 P	259	50 003.3	29	50 044	139	50 094.5	175	50 146.1	165	50 199.5	163	50 248.6	287	50 282.2	105
45 490.2	259	50 004.1	29	50 044 P	139	50 100	103	50 146.4	165	50 200.1	163	50 249.2	67	50 282.3	105
45 490.2 P	259	50 004.2	29	50 045	139	50 101	103	50 146.5	165	50 200.4	163	50 249.4	67	50 282.4	105
45 490.3	259	50 004.3	29	50 045 P	139	50 103	233	50 147.1	165	50 200.5	163	50 249.6	67	50 283	105
45 490.3 P	259	50 015	137	50 046	139	50 104	233	50 147.4	165	50 201.1	163	50 250.2	69	50 283.2	105
45 490.4	259	50 015 P	137	50 046 P	139	50 105.2	191	50 147.5	165	50 201.4	163	50 250.4	69	50 283.3	105
45 490.4 P	259	50 016	137	50 047	139	50 106.2	191	50 155.1	10	50 201.5	163	50 250.6	69	50 283.4	105
45 726.1	261	50 016 P	137	50 047 P	139	50 109	121	50 155.2	10	50 202	53	50 252.2	67	50 284	105
45 726.1 P	261	50 017	137	50 048	139	50 110	121	50 156.1	10	50 203	53	50 252.4	67	50 284.2	105
45 726.2	261	50 017 P	137	50 048 P	139	50 111	121	50 156.2	10	50 204	53	50 252.6	67	50 284.3	105
45 726.2 P	261	50 018	137	50 049	139	50 114	121	50 158.1	13	50 205	53	50 253.2	69	50 284.4	105
45 726.3	261	50 018 P	137	50 049 P	139	50 115	121	50 158.2	13	50 207	187	50 253.4	69	50 285	105
45 726.3 P	261	50 019	137	50 050	139	50 116.1	11	50 162.1	99	50 208	187	50 253.6	69	50 285.2	105
45 726.4	261	50 019 P	137	50 050 P	139	50 116.2	11	50 163.1	99	50 210	185	50 254	67	50 285.3	105
45 726.4 P	261	50 020	137	50 051	139	50 117.1	11	50 164.1	99	50 211	185	50 255	209	50 285.4	105
45 727.1	261	50 020 P	137	50 051 P	139	50 117.2	11	50 165.1	99	50 212.2	161	50 256	209	50 286	105
45 727.1 P	261	50 021	137	50 052	139	50 118.1	11	50 166.1	99	50 212.4	161	50 258	209	50 286.2	105
45 727.2	261	50 021 P	137	50 052 P	139	50 118.2	11	50 167.1	99	50 212.6	161	50 259	209	50 286.3	105
45 727.2 P	261	50 022	137	50 054.5	171	50 119.1	11	50 168.1	99	50 213.2	159	50 260.1	79	50 286.4	105
45 727.3	261	50 022 P	137	50 060.1	95	50 119.2	11	50 169.1	99	50 213.4	159	50 261.1	79	50 287	105
45 727.3 P	261	50 023	137	50 060.2	95	50 120.2	207	50 170	53	50 213.6	159	50 262	183	50 287.2	105
45 727.4	261	50 023 P	137	50 060.3	95	50 120.3	207	50 171	53	50 214.2	159	50 263	183	50 287.3	105
45 727.4 P	261	50 024	137	50 061.1	95	50 121.2	207	50 172	53	50 214.4	159	50 264.1	183	50 287.4	105
45 728.1	261	50 024 P	137	50 061.2	95	50 121.3	207	50 174.2	77	50 214.6	159	50 264.2	183	50 288	105
45 728.1 P	261	50 025	137	50 061.3	95	50 122.2	207	50 174.4	77	50 215.1	153	50 264.3	183	50 288.2	105
45 728.2	261	50 025 P	137	50 062.1	95	50 122.3	207	50 174.6	77	50 215.2	153	50 265.1	183	50 288.3	105
45 728.2 P	261	50 026	137	50 062.2	95	50 123	195	50 175.2	77	50 216.1	153	50 265.2	183	50 288.4	105
45 728.3	261	50 026 P	137	50 062.3	95	50 124	195	50 175.4	77	50 216.2	153	50 265.3	183	50 289	105
45 728.3 P	261	50 027	137	50 063.1	171	50 125.1	201	50 175.6	77	50 217.1	153	50 266.1	35	50 289.2	105
45 728.4	261	50 027 P	137	50 063.4	171	50 125.2	201	50 176.2	77	50 217.2	153	50 266.2	35	50 289.3	105
45 728.4 P	261	50 028	137	50 063.5	171	50 125.3	201	50 176.4	77	50 218.1	153	50 266.3	35	50 289.4	105
45 729.1	261	50 028 P	137	50 064.1	171	50 125.4	201	50 176.6	77	50 218.2	153	50 267.1	35	50 289.5	105

BEGA Katalog 62 · 2018-2019 · Innenleuchten

Inhaltsverzeichnis

Nr.	Seite	Nr.	Seite	Nr.	Seite	Nr.	Seite	Nr.	Seite	Nr.	Seite	Nr.	Seite	Nr.	Seite
50 311 P	141	50 356.6	291	50 378.1	19	50 423.2	281	50 453.1	19	50 498.3	237	50 542.1	41	50 594.4	165
50 312	141	50 357.2	285	50 379.1	19	50 423.4	281	50 464	129	50 499.1	237	50 544.1	41	50 594.5	165
50 312 P	141	50 357.4	285	50 380.1	19	50 423.6	281	50 465	129	50 499.3	237	50 545.1	41	50 595.1	205
50 313	141	50 357.6	285	50 381.1	19	50 424.1	119	50 466	129	50 501.2	289	50 547.2	289	50 598	111
50 313 P	141	50 358.2	285	50 382.1	19	50 424.2	119	50 467.1	85	50 501.4	289	50 547.4	289	50 600.1	299
50 316	141	50 358.4	285	50 383.1	19	50 424.3	119	50 467.5	85	50 501.6	289	50 547.6	289	50 600.2	299
50 316 P	141	50 358.6	285	50 384.1	19	50 425.1	119	50 468.1	85	50 502.2	289	50 548.2	289	50 600.5	299
50 317	141	50 359.2	73	50 385.1	19	50 425.2	119	50 468.5	85	50 502.4	289	50 548.4	289	50 601.1	155
50 317 P	141	50 359.4	73	50 386.1	19	50 425.3	119	50 469.1	85	50 502.6	289	50 548.6	289	50 601.2	155
50 320	141	50 359.6	73	50 387.1	19	50 426.1	119	50 469.5	85	50 503.2	289	50 549.2	289	50 602.1	155
50 320 P	141	50 360.2	73	50 388.1	19	50 426.2	119	50 470.1	119	50 503.4	289	50 549.4	289	50 602.2	155
50 321	141	50 360.4	73	50 389.1	21	50 426.3	119	50 470.2	119	50 503.6	289	50 549.6	289	50 603.1	157
50 321 P	141	50 360.6	73	50 389.2	21	50 427.1	119	50 470.3	119	50 504	129	50 553.3	241	50 603.5	157
50 326.1	107	50 361.2	71	50 389.3	21	50 427.2	119	50 471.1	119	50 505	129	50 554.3	241	50 604.1	157
50 326.3	107	50 361.4	71	50 390.1	21	50 427.3	119	50 471.2	119	50 506	129	50 555.3	241	50 604.5	157
50 327.1	107	50 361.6	71	50 390.2	21	50 430.1	21	50 471.3	119	50 507	129	50 556.3	241	50 605.2	215
50 327.3	107	50 362.2	71	50 390.3	21	50 430.2	21	50 474.1	85	50 508	129	50 557.3	241	50 606.2	215
50 336.1	43	50 362.4	71	50 391.1	21	50 430.3	21	50 474.5	85	50 509	129	50 558.3	241	50 607.1	221
50 337.1	43	50 362.6	71	50 391.2	21	50 431.1	21	50 475.1	85	50 510	129	50 559.1	81	50 607.3	221
50 338.1	43	50 363.2	77	50 391.3	21	50 431.2	21	50 475.5	85	50 511.1	87	50 565.1	89	50 608.1	221
50 339.1	43	50 363.4	77	50 392.1	21	50 431.3	21	50 476.1	85	50 511.2	87	50 565.2	89	50 608.3	221
50 341.1	269	50 363.6	77	50 392.2	21	50 432.1	21	50 476.5	85	50 513.1	87	50 567.1	89	50 609.1	243
50 341.2	269	50 364.2	77	50 392.3	21	50 432.2	21	50 477.1	85	50 513.2	87	50 567.2	89	50 610.1	243
50 341.3	269	50 364.4	77	50 393.1	21	50 432.3	21	50 477.5	85	50 515.1	87	50 568.1	89	50 611.1	255
50 342.1	269	50 364.6	77	50 393.2	21	50 433.1	21	50 478.1	85	50 515.2	87	50 568.2	89	50 611.3	255
50 342.2	269	50 365.2	77	50 393.3	21	50 433.2	21	50 478.5	85	50 517.1	91	50 570.1	89	50 612.1	245
50 342.3	269	50 365.4	77	50 394.1	21	50 433.3	21	50 479.1	85	50 517.2	91	50 570.2	89	50 612.2	245
50 343.1	269	50 365.6	77	50 394.2	21	50 434.1	21	50 479.5	85	50 517.5	91	50 573	135	50 613.1	245
50 343.2	269	50 366.2	239	50 394.3	21	50 434.2	21	50 480.1	85	50 519.1	91	50 574	135	50 613.2	245
50 343.3	269	50 366.4	239	50 395.1	21	50 434.3	21	50 480.5	85	50 519.2	91	50 576.1	65	50 614.1	245
50 344.1	269	50 366.6	239	50 395.2	21	50 435.1	21	50 481.1	85	50 519.5	91	50 576.2	65	50 614.2	245
50 344.2	269	50 367.2	239	50 395.3	21	50 435.2	21	50 481.5	85	50 521.1	91	50 576.4	65	50 615.1	247
50 344.3	269	50 367.4	239	50 396.1	21	50 435.3	21	50 482.1	85	50 521.2	91	50 576.6	65	50 615.5	247
50 347.2	161	50 367.6	239	50 396.2	21	50 436.1	21	50 482.5	85	50 521.5	91	50 577.1	65	50 616.1	247
50 347.4	161	50 368.2	239	50 396.3	21	50 436.2	21	50 483.1	85	50 523.1	49	50 577.2	65	50 616.5	247
50 347.6	161	50 368.4	239	50 397.1	21	50 436.3	21	50 483.5	85	50 523.2	49	50 577.4	65	50 617.1	247
50 348.2	161	50 368.6	239	50 397.2	21	50 437.1	21	50 484.1	85	50 524.1	49	50 577.6	65	50 617.5	247
50 348.4	161	50 369.2	239	50 397.3	21	50 437.2	21	50 484.5	85	50 524.2	49	50 578.1	65	50 618.1	247
50 348.6	161	50 369.4	239	50 400.1	231	50 437.3	21	50 485.1	85	50 525.1	49	50 578.2	65	50 618.5	247
50 349.2	159	50 369.6	239	50 400.2	231	50 438.1	21	50 485.5	85	50 525.2	49	50 578.4	65	50 619.1	247
50 349.4	159	50 370.2	67	50 401.1	231	50 438.2	21	50 486.1	85	50 526.1	49	50 578.6	65	50 619.5	247
50 349.6	159	50 370.4	67	50 401.2	231	50 438.3	21	50 486.5	85	50 526.2	49	50 579.1	65	50 620.1	247
50 350.2	159	50 370.6	67	50 402.1	231	50 439.1	21	50 487.1	85	50 527	51	50 579.2	65	50 620.5	247
50 350.4	159	50 371.2	67	50 402.2	231	50 439.2	21	50 487.5	85	50 528	51	50 579.4	65	50 621.1	247
50 350.6	159	50 371.4	67	50 409	273	50 439.3	21	50 488.1	85	50 529	51	50 579.6	65	50 621.5	247
50 351.2	287	50 371.6	67	50 410	273	50 440.1	21	50 488.5	85	50 530	51	50 582.3	241	50 622.1	247
50 351.4	287	50 372.2	69	50 411	273	50 440.2	21	50 489.1	85	50 531	51	50 583.3	241	50 622.5	247
50 351.6	287	50 372.4	69	50 412	273	50 440.3	21	50 489.5	85	50 532	51	50 584.2	283	50 623.1	247
50 352.2	287	50 372.6	69	50 413.1	99	50 441.1	21	50 490.1	85	50 533	51	50 584.4	283	50 623.5	247
50 352.4	287	50 373.2	69	50 414.1	99	50 441.2	21	50 490.5	85	50 535.1	109	50 584.6	283	50 624.1	247
50 352.6	287	50 373.4	69	50 415.1	99	50 441.3	21	50 491.1	85	50 535.2	109	50 585.2	283	50 624.5	247
50 353.2	287	50 373.6	69	50 416.1	99	50 442.1	19	50 491.5	85	50 535.3	109	50 585.4	283	50 625.1	247
50 353.4	287	50 374.1	21	50 417.1	31	50 443.1	19	50 492.1	85	50 536.1	109	50 585.6	283	50 625.5	247
50 353.6	287	50 374.2	21	50 420.2	281	50 444.1	19	50 492.5	85	50 536.2	109	50 586.2	283	50 626.1	247
50 354.2	291	50 374.3	21	50 420.4	281	50 445.1	19	50 493.1	85	50 536.3	109	50 586.4	283	50 626.5	247
50 354.4	291	50 375.1	21	50 420.6	281	50 446.1	19	50 493.5	85	50 537.1	109	50 586.6	283	50 627.1	247
50 354.6	291	50 375.2	21	50 421.2	281	50 447.1	19	50 494.1	85	50 537.2	109	50 587.2	283	50 627.5	247
50 355.2	291	50 375.3	21	50 421.4	281	50 448.1	19	50 494.5	85	50 537.3	109	50 587.4	283	50 628.1	247
50 355.4	291	50 376.1	21	50 421.6	281	50 449.1	19	50 495	143	50 538	135	50 587.6	283	50 628.5	247
50 355.6	291	50 376.2	21	50 422.2	281	50 450.1	19	50 496	143	50 539	135	50 591	57	50 629.1	247
50 356.2	291	50 376.3	21	50 422.4	281	50 451.1	19	50 497	143	50 540	135	50 593	57	50 629.5	247
50 356.4	291	50 377.1	19	50 422.6	281	50 452.1	19	50 498.1	237	50 541.1	41	50 594.1	165	50 630.1	247



Nr.	Seite	Nr.	Seite	Nr.	Seite	Nr.	Seite	Nr.	Seite	Nr.	Seite	Nr.	Seite	Nr.	Seite
50 630.5	247	50 668.1	131	50 696.2	37	56 253	277	56 580 P	263	56 600.4 P	261	67 683.1	221	89 511.2	203
50 631.1	247	50 668.3	131	50 698.1	37	56 266	271	56 581.1	251	56 601.1	261	67 683.3	221	89 512.2	203
50 631.5	247	50 668.4	131	50 698.2	37	56 270	271	56 581.2	251	56 601.1 P	261	67 684.1	221	89 513.2	203
50 632.1	247	50 669.1	131	50 699.1	299	56 285	271	56 581.3	251	56 601.2	261	67 684.3	221	89 514.1	101
50 632.5	247	50 669.3	131	50 699.2	299	56 296	277	56 582.1	253	56 601.2 P	261	67 718	177	89 514.2	101
50 634	47	50 669.4	131	50 699.5	299	56 297	277	56 582.2	253	56 601.3	261	67 719	177	89 515.1	101
50 635	47	50 670.1	131	50 700.1	279	56 341.1	275	56 582.3	253	56 601.3 P	261	67 936	133	89 515.2	101
50 636	47	50 670.3	131	50 700.2	279	56 341.3	275	56 588.1	259	56 601.4	261	67 937	133	89 576.1	101
50 638.1	265	50 670.4	131	50 700.3	279	56 342.1	275	56 588.1 P	259	56 601.4 P	261	67 984	133	89 576.2	101
50 638.2	265	50 671.1	131	50 701.1	279	56 342.3	275	56 588.2	259	56 606.1	275	67 985	133	89 651	199
50 638.5	265	50 671.3	131	50 701.2	279	56 344.1	275	56 588.2 P	259	56 606.3	275			89 652	199
50 639.1	265	50 671.4	131	50 701.3	279	56 344.3	275	56 588.3	259	56 607.1	275			89 660	185
50 639.2	265	50 672.1	267	50 702.1	293	56 472	273	56 588.3 P	259	56 607.3	275	<b>70 000</b>			
50 639.5	265	50 673.1	267	50 702.2	293	56 473	273	56 588.4	259	56 608.1	275	70 114	314	89 661	185
50 640.1	265	50 674.2	75	50 702.3	293	56 474	273	56 588.4 P	259	56 608.2	275	70 169	314	89 662	185
50 640.2	265	50 674.4	75	50 702.5	293	56 475	273	56 589.1	259	56 609.1	275	70 465	314	89 663	187
50 640.5	265	50 674.6	75	50 703.1	293	56 489	273	56 589.1 P	259	56 609.3	275	70 564	314	89 664	187
50 643.1	81	50 675.2	75	50 703.2	293	56 490	273	56 589.2	259	56 614.2	291	70 565	314	89 665	187
50 646.1	117	50 675.4	75	50 703.3	293	56 535.1	257	56 589.2 P	259	56 614.4	291	70 566	314	89 678.2	189
50 646.2	117	50 675.6	75	50 703.5	293	56 535.2	257	56 589.3	259	56 614.6	291	70 567	314	89 679.2	189
50 646.3	117	50 676.2	75	50 704.1	293	56 535.3	257	56 589.3 P	259	56 615.2	291	70 866	312	89 680.2	189
50 647.1	117	50 676.4	75	50 704.2	293	56 536.1	257	56 589.4	259	56 615.4	291	71 024	313	89 758.1	127
50 647.2	117	50 676.6	75	50 704.3	293	56 536.2	257	56 589.4 P	259	56 615.6	291	71 025	312	89 758.2	127
50 647.3	117	50 677.2	75	50 704.5	293	56 536.3	257	56 590.1	259	56 616.2	291	71 026	312	89 759.1	127
50 648.1	117	50 677.4	75	50 705.1	297	56 537.1	257	56 590.1 P	259	56 616.4	291	71 027	312	89 759.2	127
50 648.2	117	50 677.6	75	50 705.2	297	56 537.2	257	56 590.2	259	56 616.6	291	71 028	312	89 760.1	127
50 648.3	117	50 678.2	75	50 705.3	297	56 537.3	257	56 590.2 P	259	56 621.1	257	71 029	312	89 760.2	127
50 649.1	117	50 678.4	75	50 706.1	297	56 538.1	279	56 590.3	259	56 621.2	257	71 030	313	89 764	125
50 649.2	117	50 678.6	75	50 706.2	297	56 538.2	279	56 590.3 P	259	56 621.3	257	71 038	313	89 765	125
50 649.3	117	50 679.2	75	50 706.3	297	56 538.3	279	56 590.4	259	56 621.3	257	71 043	313	89 766	125
50 650	123	50 679.4	75	50 707.1	295	56 545	263	56 590.4 P	259	56 622.1	257	71 054	313	89 767	125
50 651	125	50 679.6	75	50 707.2	295	56 554	263	56 591.1	259	56 622.2	257	71 056	312	89 767 P	125
50 651 P	125	50 680	53	50 707.3	295	56 554 P	263	56 591.1 P	259	56 622.3	257	71 057	312	89 875.1	225
50 652	125	50 681.2	63	50 708.1	295	56 565.1	251	56 591.2	259	56 623.1	257	71 058	313	89 875.2	225
50 652 P	125	50 681.4	63	50 708.2	295	56 565.2	251	56 591.2 P	259	56 623.2	257	71 059	313	89 878.1	227
50 653.1	127	50 681.6	63	50 708.3	295	56 565.3	251	56 591.3	259	56 623.3	257	71 060	313	89 878.2	227
50 653.1 P	127	50 682.2	63	50 710.1	57	56 566.1	251	56 591.3 P	259	56 624.2	229	71 063	313	89 878.3	227
50 653.2	127	50 682.4	63	50 710.2	57	56 566.2	251	56 591.4	259	56 625.2	229	71 065	313	89 881.1	227
50 653.2 P	127	50 682.6	63	50 710.3	57	56 566.3	251	56 591.4 P	259			78 047.1	167	89 881.2	227
50 654.1	127	50 683.2	63	50 710.4	57	56 567.1	253	56 598.1	261	<b>60 000</b>		78 047.2	167	89 881.3	227
50 654.1 P	127	50 683.4	63	50 711.1	57	56 567.2	253	56 598.1 P	261	67 477.2	307	78 052.1	167	89 931.1	101
50 654.2	127	50 683.6	63	50 711.2	57	56 567.3	253	56 598.2	261	67 478.2	307	78 052.2	167	89 931.2	101
50 654.2 P	127	50 684.2	63	50 711.3	57	56 568.1	253	56 598.2 P	261	67 479.2	307	78 147.1	221		
50 655	123	50 684.4	63	50 711.4	57	56 568.2	253	56 598.3	261	67 480.2	309	78 147.3	221		
50 656	123	50 684.6	63	50 713.1	61	56 568.3	253	56 598.3 P	261	67 481.2	309	78 148.1	221		
50 657	123	50 685.2	63	50 713.2	61	56 568.4	253	56 598.4	261	67 505.3	305	78 148.3	221		
50 658	133	50 685.4	63	50 713.3	61	56 569.1	235	56 598.4 P	261	67 529.2	311	78 469.1	221		
50 659	133	50 685.6	63	50 713.4	61	56 569.2	235	56 599.1	261	67 536.3	307	78 469.3	221		
50 660	133	50 686.2	63	50 714.1	61	56 569.3	235	56 599.1 P	261	67 538.2	311	78 634	111		
50 661	133	50 686.4	63	50 714.2	61	56 570.1	235	56 599.2	261	67 541.3	305	78 635	111		
50 662.2	147	50 686.6	63	50 714.3	61	56 570.2	235	56 599.2 P	261	67 542.3	303				
50 662.3	147	50 687	25	50 714.4	61	56 570.3	235	56 599.3	261	67 543.3	303				
50 663.2	147	50 689	25	50 716.1	59	56 575.1	251	56 599.3 P	261	67 544.3	303	<b>80 000</b>			
50 663.3	147	50 690.1	23	50 716.2	59	56 575.2	251	56 599.4	261	67 545.3	303	89 009	123		
50 664.2	147	50 690.3	23	50 716.3	59	56 575.3	251	56 599.4 P	261	67 546.3	307	89 010	123		
50 664.3	147	50 692.1	23	50 716.4	59	56 576.1	253	56 600.1	261	67 547.3	307	89 011	123		
50 665.2	147	50 692.3	23	50 717.1	59	56 576.2	253	56 600.1 P	261	67 548.2	301	89 012	123		
50 665.3	147	50 693.1	27	50 717.2	59	56 576.3	253	56 600.2	261	67 635	125	89 016	143		
50 666.2	149	50 693.2	27	50 717.3	59	56 577	263	56 600.2 P	261	67 635 P	125	89 017	143		
50 666.3	149	50 695.1	27	50 717.4	59	56 578	263	56 600.3	261	67 636	125	89 018	143		
50 667.2	149	50 695.2	27	56 251	277	56 579	263	56 600.3 P	261	67 636 P	125	89 019	143		
50 667.3	149	50 696.1	37	56 252	277	56 579 P	263	56 600.4	261	67 682.1	221	89 097	195		
						56 580	263			67 682.3	221	89 098	195		
												89 340	123		



## Impressum

Herausgeber: BEGA, Menden  
Druck: Fromm, Osnabrück  
Lithographie: RGI, Dortmund

Konzeption, Gestaltung und Fotografie sind das gemeinschaftliche Werk der Designer und Gestalter unserer Firma.

Für die uns zur Verfügung gestellten Motive danken wir:

Bitmap Multivisual  
Zoey Braun, Stuttgart  
David Frutos, Murcia  
Jörg Hempel, Aachen  
Hochfarbe, Schwerte  
Nick Kane, London  
Luuk Kramer, Amsterdam  
Duccio Malagamba, Barcelona  
Mattphoto, Hilgert  
Nicolas Meiringer, Schwetzingen  
Piet Niemann, Hamburg  
Klemens Ortmeier, Hamburg  
Markus Otto, Arnsberg  
Olaf Schiefner, Berlin  
Danielle Schwipp, Bannberscheid  
sooii, Wuppertal  
Dietmar Strauß, Besigheim  
Markus Traub, München  
Ruedi Walti, Basel  
Nicola Roman Walbeck, Düsseldorf  
Marcus Weidlich, Weiden

ABI-Beton-Werke, Andernach  
Akademie Deutscher Genossenschaften e.V., Montabaur  
Arge Halle 02, Heidelberg  
BKS Architekten, Lübbecke  
Alexander Brenner Architekten, Stuttgart  
Michael Graf, Dernbach  
Claus en Kaan Architects, Amsterdam  
Deutsche Lufthansa AG, Köln · Jens Görlich  
HammesKrause Architekten, Stuttgart  
Hotel Elbresidenz, Bad Schandau  
Hotel im Schulhaus, Lorch am Rhein  
Hotel Mauritzhof, Münster  
HORA, Schloß Holte-Stukenbrock  
Leipziger Messe · Martin Jehnichen  
LINK Arkitektur, Stavanger  
Max Ernst Museum Brühl des LVR  
Niall McLaughlin Architects Ltd, London  
plainpicture · fStop/Ludger Paffrath  
PLANFAKTUR, Montabaur  
Wessels Architekten, Münster  
WindLab, Oldenburg

Der BEGA Innenleuchtenkatalog 62  
erscheint in den Sprachen:  
Deutsch, Englisch, Französisch,  
Niederländisch, Italienisch, Dänisch,  
Polnisch und Spanisch.

Mit Herausgabe dieses Katalogs wird  
unser Innenleuchtenkatalog 61 ungültig.

Alle Lieferungen, Leistungen und  
Angebote durch BEGA gegenüber  
Unternehmen erfolgen ausschließlich  
auf Grundlage unserer unter  
[www.bega.de/lieferbedingungen](http://www.bega.de/lieferbedingungen)  
abrufbaren Lieferbedingungen.

BEGA Gantenbrink-Leuchten KG  
Postfach 3160 · 58689 Menden  
Hennenbusch · 58708 Menden  
Deutschland  
Telefon +49 2373 966-0  
Telefax +49 2373 966-216  
[www.bega.de](http://www.bega.de) · [info@bega.de](mailto:info@bega.de)

Änderungen in Technik und Ausführung  
behalten wir uns vor. Drucktechnisch  
bedingte Farbabweichungen sind möglich.  
© BEGA · 2018



**BEGA**