

# Kabeltragsysteme Kabelpritschen



**WIBE**





# WIBE in Mora, Schweden

WIBE war der erste Hersteller von Kabelpraitschen in Schweden und ist seit mehr als 70 Jahren Marktführer und steht an vorderster Stelle bei der Entwicklung von neuen Produkten und Systemen.

Heute produzieren wir ein breites Programm von Kabeltragsystemen.

- Kabelpraitschen
- Kabelrinnen
- Leuchtenschielen
- Trägersysteme für Lichtkabel
- Profilschielen und Kanäle

WIBE bietet Ihnen den besonderen Vorteil eines kompletten Kabeltragsystems für die verschiedenen Bereiche bei Bauwerken aus einer Hand.

WIBE produziert jedes Jahr mehr als 1 Million Meter Kabelpraitschen in unserem 18.000 m<sup>2</sup> großen Werk in Mora.

Unsere eigene Tauchfeuerverzinkungsanlage ist eine der modernsten Anlagen in Nordeuropa und hat eine Kapazität von 90 Tonnen pro Tag, die nahegelegene Anlage zur Pulverbeschichtung ist eine der modernsten in der Welt.

WIBE kann Ihnen in den meisten Fällen Beschichtungen anbieten, die der Farbe Ihrer Wahl und Ihren Korrosionsschutzanforderungen entsprechen.

Was unsere Fachkenntnisse und unser Service anbelangt, werden wir Ihnen bei der Suche nach der für Sie besten Lösung mit allen zur Verfügung stehenden Ressourcen helfen.

Unsere Vertriebsorganisation in Partnerschaft mit Vertriebsgesellschaften und Fachhändlern in der ganzen Welt garantiert Ihnen schnelle Lieferungen.

Wie Sie vielleicht bereits wissen, ist WIBE auch der Marktführer bei Steigeleitern und Masten, die für Beleuchtungs- und Kommunikationsanlagen verwendet werden.

WIBE hat eine breite Produktpalette bei professionellen Steigeleitern, die besonders den Anforderungen industrieller als auch privater Nutzer entsprechen.

Maste werden bei WIBE seit Mitte der 40-iger Jahre hergestellt und haben eine Höhe von 6 m bis 335 m. Sie sind technisch fortschrittlich im Design und was auch die Konstruktion anbelangt.

Selbstverständlich haben wir die Ressourcen für den qualifizierten Entwurf, Kalkulation und Konstruktion und unsere Installationsteams haben ausreichende Erfahrungen aus unzähligen Projekten weltweit.

## Kabelpritschen

Wibe Kabelpritschen – Übersicht	4
Referenz-Installationen	6
Oberflächenbehandlung, Umweltpolitik und Zertifizierung	7
Potentialausgleich	10
Installationsbestimmungen, Strombelastung der Kabel	11
Kabelpritschen KHZSP, KHZSPZ, KHZPS, KHZ, KHZP, KHZV, KHZPV (Kabelleiter WHS s.Seite 127)	13
Montageübersicht KHZSP, KHZSPZ, KHZPS, KHZ, KHZP	20
Montageübersicht KHZV und KHZPV	22
Montageübersicht – Tragekonstruktionen für Kabelpritschen und Kabelleitern	24
Konsolen, Unterlegplatte, Montageschiene 40, Pritschenklammer	26
Mittelabhängungsschiene 3, Tragebalken HSO, Mittelabhängung 6 innenliegend	34
Hängestiele	38
Stiel-/Profilschienen, Ankerschienen	50
Kopfplatten, Stielschuhe, Flanschplatten, Stielstütze, Stielverbinder, Trapezblechbefestigung	59
Beispiele für Ständerkonstruktionen, Winkel, Wandklammer 20	68
Rundstahlbefestigung	72
Verbinder, Gelenkverbinder, Bögen, Abgänge etc. für KHZSP, KHZSPZ, KHZPS, KHZ und KHZP	74
Schutzkappen, Dosenbleche, Trennstege, Armaturen-Montageplatten etc.	86
Verbinder, Gelenkverbinder, Bögen, Abgänge etc. für KHZ und KHZPV	97
Kabelrollen	104
Abdeckung W5, Profilkammer 37, Abdeckklammer, Abdeckverbindungsstücke, Abdeckung für Formteile	106
Stahldrahtinstallation, System HT	110
Rostschutz- und Reparaturfarbe, Rödeldraht	116
Kabelklammern A und R, Einlage	117–118
Schraubensätze, Stahlspreizdübel	120
Montagebeispiele – Kabelpritschen	125
Kabelleiter WHS – Montageübersicht, Zubehör	126

# 4 WIBE

## Kabelpritschen – Übersicht

KHZSP - KHZSPZ



KHZPS



KHZ®

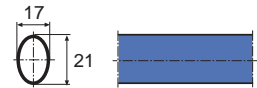
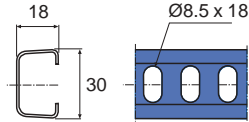
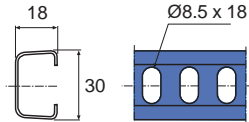

<b>Länge</b>	<b>3,4,6 m</b>	<b>6 m</b>	<b>6 m</b>
<b>Breite</b>	<b>200–600 mm</b>	<b>150–1000 mm</b>	<b>150–600 mm</b>
Sendzimirverzinkt			
Tauchfeuerverzinkt			
ZINKPOX® Weiß 80			
Edelstahl AISI 316L			
Seite	13–14	15	16

**KHZP®**

**KHZV**

**KHZPV**

**WHS**

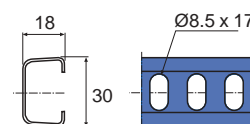
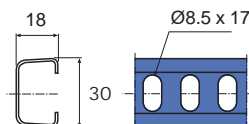
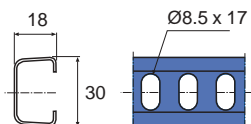
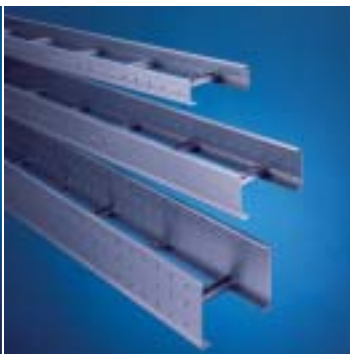

<b>6 m</b>	<b>6 m</b>	<b>6 m</b>	<b>3, 6 m</b>
<b>150–1000 mm</b>	<b>200–600 mm</b>	<b>200–1000 mm</b>	<b>200–1000 mm</b>
<b>17</b>	<b>18</b>	<b>19</b>	<b>127</b>



# Referenzanlagen



**Oberflächenbehandlung**

**Korrosionsklassen**

Die Lebensdauer eines Kabeltragsystems ist von der Umgebung, in der es sich befindet, abhängig. Deshalb ist es wichtig, die Umwelteinflüsse zu kennen, um das richtige Material und die notwendige Oberflächenbehandlung auszuwählen.

Um dieses zu erreichen, wurden in Übereinstimmung mit der BSK99 mehrere Korrosionsklassen festgelegt.

Die Tabelle unten zeigt verschiedene Korrosionsklassen. Als Ergänzung sind die von WIBE für die verschiedenen Klassen empfohlenen Oberflächenbehandlungen angegeben.

Auf der nächsten Seite werden die verschiedenen Oberflächenbehandlungen und Materialien beschrieben.

Bezüglich der Umwelteinflüsse kann ein Bauteil aus Stahl normalerweise einer der Korrosionsklassen (C1-C5), wie in Tabelle 1:23a aufgezeigt, zugeordnet werden. Referenzwerte für die durchschnittliche Korrosion bei Stahl und Zink sind in der Tabelle 1:23c angegeben. Die Korrosionsklassen entsprechen der Norm EN ISO 12944-2.

**Tabelle 1:23a**

Korrosionsklassen nach EN ISO 12944-2 mit Einstufung der Umwelteinflüsse und Beispielen zu den Einsatzmöglichkeiten der Materialien.

Korrosionsklassen	Umwelteinflüsse	Beispiele für typische Umwelteinflüsse im gemäßigten Klima (informativ)		Empfohlene min. Oberflächenbehandlung
		Außenbereich	Innenbereich	Wibe Bezeichnung
C1	sehr gering	–	Geheizte Bereiche mit trockener Atmosphäre und geringfügigen Mengen von Schadstoffen, z.B. Büros, Läden, Schulen und Hotels.	<b>Galvanisch verzinkt</b>
C2	gering	Atmosphäre mit geringer Luftverschmutzung. Ländliche Bereiche.	Ungeheizte Bereiche mit schwankenden Temperatur -und Luftfeuchtigkeitswerten, geringer Kondensation und Luftverschmutzung, z.B. Sporthallen und Lagerhäuser.	<b>Sendzimirverzinkt</b> Auflagegruppe Z 275 nach EN 10142
C3	mittel	Atmosphäre leicht salzhaltig oder mit durchschnittlicher Luftverschmutzung. Städtische Bereiche und Leichtindustrie, Küstenbereiche.	Bereiche mit durchschnittlicher Luftfeuchtigkeit und Luftverschmutzung, die sich aus Produktionsprozessen, z.B. aus Brauereien, Molkereien, Wäschereien ergeben.	<b>Tauchfeuerverzinkt</b> nach EN ISO 1461
C4	hoch	Atmosphäre mit mittlerem Salzgehalt oder wahrnehmbarer Luftverschmutzung. Industrie- und Küstenbereiche.	Bereiche von hoher Luftfeuchtigkeit und beträchtlicher Luftverschmutzung als Ergebnis von Produktionsprozessen, z.B. chemischen Anlagen, Schwimmbädern und Werften.	<b>Tauchfeuerverzinkt</b> nach EN ISO 1461 oder <b>Zinkpox</b> Tauchfeuerverzinkt + Pulverbeschichtung
C5-I	sehr hoch (Industrie)	Industrielle Bereiche mit hoher Luftfeuchtigkeit und aggressiven Atmosphären.	Bereiche mit fast dauerhafter Kondensation und großer Luftverschmutzung.	<b>Zinkpox</b> Tauchfeuerverzinkt + Epoxidbeschichtung
C5-M	sehr hoch (Marine)	Küsten- und küstennahe Bereiche mit hohem Salzgehalt in der Atmosphäre.	Bereiche mit fast dauerhafter Kondensation und großer Luftverschmutzung.	<b>Edelstahl</b> SS 2333 AISI 304 oder SS 2348 AISI 316L

**Tabelle 1:23c**

Masseverlust bei Stahl und Zink in den verschiedenen Korrosionsklassen.

Korrosionsklasse	Masseverlust und Dickenreduzierung (Zeitraum ein Jahr) <sup>1</sup>			
	Stahl		Zink	
	Masseverlust (g/m <sup>2</sup> )	Dickenreduzierung (µm)	Masseverlust (g/m <sup>2</sup> )	Dickenreduzierung (µm)
C1	≤ 10	≤ 1.3	≤ 0.7	≤ 0.1
C2	> 10 to 200	> 1.3 to 25	> 0.7 to 5	> 0.1 to 0.7
C3	> 200 to 400	> 25 to 50	> 5 to 15	> 0.7 to 2.1
C4	> 400 to 650	> 50 to 80	> 15 to 30	> 2.1 to 4.2
C5-I	> 650 to 1500	> 80 to 200	> 30 to 60	> 4.2 to 8.4
C5-M	> 650 to 1500	> 80 to 200	> 30 to 60	> 4.2 to 8.4

<sup>1</sup> Die Korrosionsgeschwindigkeit ist im allgemeinen höher, wenn das Material ungeschützt ist.



### Galvanische Verzinkung G

Gitterrinnen sind die einzigen WIBE-Produkte, deren Oberfläche galvanisch verzinkt wird. Die Verzinkung entspricht der Norm ISO 2081.

Diese Produkte sind nur zur Verwendung im Innenbereich mit trockener Atmosphäre und geringer Luftverschmutzung geeignet.

### Sendzimirverzinkt S

Die Produkte werden aus sendzimirverzinktem Stahl der Auflagegruppe Z 275 entsprechend der Norm EN 10142 hergestellt. Die Schnittflächen, die beim Schneiden und Lochen entstehen, heilen unter normalen Verhältnissen selbst, so dass die Anlage einen guten Korrosionsschutz erhält.

### Tauchfeuerverzinkt F

Wibe hat eine der modernsten Feuerverzinkungsanlagen in den nordischen Ländern. Der Tauchfeuerverzinkungsprozess ist kontinuierlich und garantiert dadurch eine hohe und gleichbleibende Qualität.

Die Produkte sind tauchfeuerverzinkt nach der Norm EN ISO 1461 während Muttern und Schrauben nach der Norm SS 3192 tauchfeuerverzinkt werden.

Diese Form der Verzinkung ergibt ein gutes Preis-Leistungsverhältnis für den Korrosionsschutz in Atmosphären mit einem pH-Wert zwischen 6 und 13.

Jedoch in sauren Umgebungen, wo der pH-Wert unterhalb von 6 liegt und in alkalischen Umgebungen, wo der pH-Wert 13 übersteigt, wird die Zinkschutzschicht relativ schnell angegriffen.

### Auflösungsgeschwindigkeit

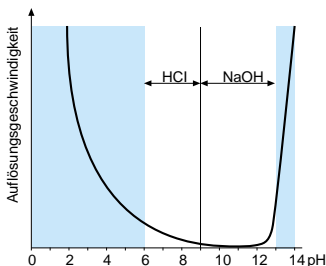

Die Auflösungsgeschwindigkeit ist abhängig vom pH-Wert für reines Zink in destilliertem Wasser, dessen pH-Wert mit HCl oder NaOH auf verschiedene Werte eingestellt wird.

Anmerkung: Die Kurve gilt nur für die angegebenen Bedingungen und gibt nur die Korrosionsempfindlichkeit ohne Bezug zur Zeit an.

### Zinkpox

Bei der Zinkpox-Methode wird die Zinkschicht mit einer homogenen Epoxid/Polyester-Schicht überzogen. Epoxid/Polyester ist eine plastische Beschichtung, die gegen die meisten Chemikalien resistent ist. Die Zinkschicht direkt auf dem Stahl verhindert, dass sich Unterrost bildet, der die Beschichtung zerstören würde. Eine Beschädigung der Beschichtung kann nur aus der Atmosphäre erfolgen. Erst nachdem die Beschichtung erodiert ist, wird die Zinkschicht angegriffen. Dann verstreicht noch eine ausreichend lange Zeit bis auch der Stahl angegriffen wird. Die Lebensdauer wird im Verhältnis zu einer tauchfeuerverzinkten Oberfläche mehr als verdoppelt.

Zinkpox gibt außer einem extrem guten Korrosionsschutz auch die Möglichkeit eine Produktfarbe auszuwählen.

Die Pulverbeschichtung ist eine äußerst umweltfreundliche Fertigungsverfahren. Die Farbpigmente enthalten keine Lösungsmittel und haben in erheblichem Umfang die Nassverfahren ersetzt.

Im Falle von sichtbaren Kabelpritscheninstallationen können sowohl Kabelpritschen als auch das Zubehör in den Farben beschichtet werden, die zum Dekor der Umgebung passen.

### Moderne Beschichtungsanlagen liefern perfekte Ergebnisse

Eine sorgfältige und gründliche Vorbehandlung von verzinkten Produkten ist die Voraussetzung für eine perfekte Haftung. Wir haben eine Sieben-Stufen-Anlage bestehend aus einer alkalischen Entfettung, einer starken Sprühspülung, einer Feinsprühspülung mit Sensibilisierung, einer Zink-Manganphosphatierung, einer Spülung, einer Passivierung und einer Spülung mit deionisiertem Wasser.

Sofort nach der Vorbehandlung erfolgt eine Trocknung in einem Tunnelofen und anschließend die Pulverschichtung mit einem elektronisch gesteuerten Roboter, der die perfekte Behandlung aller Bauteile garantiert.

Das Härten erfolgt in einem 19 Sektionen langen Tunnelofen. Die Temperatur wird in jeder Sektion stufenlos reguliert, wodurch man eine ideale Härtekurve erzielt.

Keine Hand berührt die Produkte während des gesamten Prozesses. Stattdessen werden sie zwischen den verschiedenen Stufen mit Hilfe eines 355 Meter langen elektronisch kontrollierten Förderbandes bewegt.

Ein perfektes Ergebnis. Die Oberfläche ist jetzt gegen Kratzer und Schlägeinwirkungen widerstandsfähig.

### Qualität – Epoxid/Polyester

(sehr hohe Beständigkeit gegen Chemikalien)

Zink	
Epoxid/Polyester	(min 70 µm)
Glanz (ISO 2813)	80-90°
Pendelhärte (ISO 1519)	6 mm
Gitterschnitt (ISO 2409)	
Ericksen-Test (ISO 1520)	8 mm

### Edelstahl

Wibe Edelstahlprodukte werden entsprechend den Normen SS 2333 AISI 304 oder SS 2348 AISI 316L hergestellt und sind zum Einsatz in Innen- und Außenbereichen mit aggressiver Atmosphäre oder hoher Luftverschmutzung geeignet wie in bestimmten Bereichen der chemischen Industrie, zelluloseverarbeitende Industrie, Raffinerien oder Kunstdüngerfabriken, Tunnel mit hoher Luftfeuchtigkeit, etc.

Rostfreie Stahlprodukte sind auch ideal in solchen Bereichen verwendbar, in denen spezielle Hygieneerfordernisse bestehen, wie Molkereien, Schlachthöfe, andere Nahrungsmittelindustrien sowie in der pharmazeutischen Industrie.

### Edelstahl AISI 304 oder AISI 316L

Die Entscheidung bei der Auswahl zwischen Edelstahl AISI 304 oder AISI 316L ist von der Aggressivität der Umgebung abhängig, in der das Material eingesetzt werden soll. Eine bedeutende Rolle spielt dabei der Chlorgehalt in der Atmosphäre.

Bereiche mit einem hohen Chlorgehalt – Küstenbereiche sind ein vorzügliches Beispiel dafür – sie sind aggressiv und erfordern normalerweise die Verwendung von Materialien aus Edelstahl AISI 316L.

Wenn Sie den Bedarf von Edelstahlmaterial in Bauvorhaben beurteilen, sollten Sie berücksichtigen, welches Material bisher verwendet wurde, um Ausrüstungen wie z.B. Rohrleitungen zu befestigen, und basierend darauf entscheiden, ob Edelstahl AISI 304 oder AISI 316 L erforderlich ist.



## Umweltpolitik und Zertifizierung

Umwelterklärungen sind für alle Wibe Produkte verfügbar . Diese können direkt bei Wibe bestellt oder von der Wibe Web-Site unter [www.wibe.com](http://www.wibe.com) heruntergeladen werden.

Unsere Produktblätter und Broschüren sind fortlaufend mit den Namen des jeweiligen Umweltdokuments (WEF -0001-0024) gekennzeichnet.

### Umweltpolitik

Es ist die Absicht von AB WIBE die Verantwortung für den Schutz der internen als auch externen Umgebung zu übernehmen.

- Durch die Schaffung eines guten innerbetrieblichen Klimas verhindern wir Krankheitsfälle und beeinflussen Qualität und Produktivität positiv.
- Wir tragen auch dazu bei, in unmittelbarer Umgebung die Umwelt durch Reduzierung der negativen Wirkungen zu entlasten, die durch Emissionen und Abfälle entstehen.
- Wir verwenden zyklische Analysen bei Produktentwicklung, Verpackung und Produktionssystemen, um die Auswirkung auf die globale Umwelt zu klären.
- Jeder Angestellte soll persönliche Verantwortung sowohl für die eigene Gesundheit als auch für die Umgebung bei der täglichen Arbeit, durch die Befolgung der Anweisungen und Verfahren übernehmen und über offensichtliche Gesundheit- und Umweltgefahren berichten.

### Genehmigungen und Qualitätssicherung



Bei Wibe gehört es zu den Firmengrundsätzen, Produkte nach gültigen nationalen und internationalen Normen zu prüfen und genehmigen zu lassen. Unser nach ISO 9001 zertifiziertes Qualitätssicherungssystem prägt unsere Geschäftstätigkeit.

## Potentialausgleich

Die Messungen der Übergangswiderstände an Wibe-Kabelpritschen und Kabelrinnen sind vom Swedish National Testing & Research Institute in Borås und dem WIBE-Testlabor durchgeführt worden.

Die Prüfungen erfolgten entsprechend der Normen SS EN 61357, IEC 61 537 und EL-AMA SBD 2.

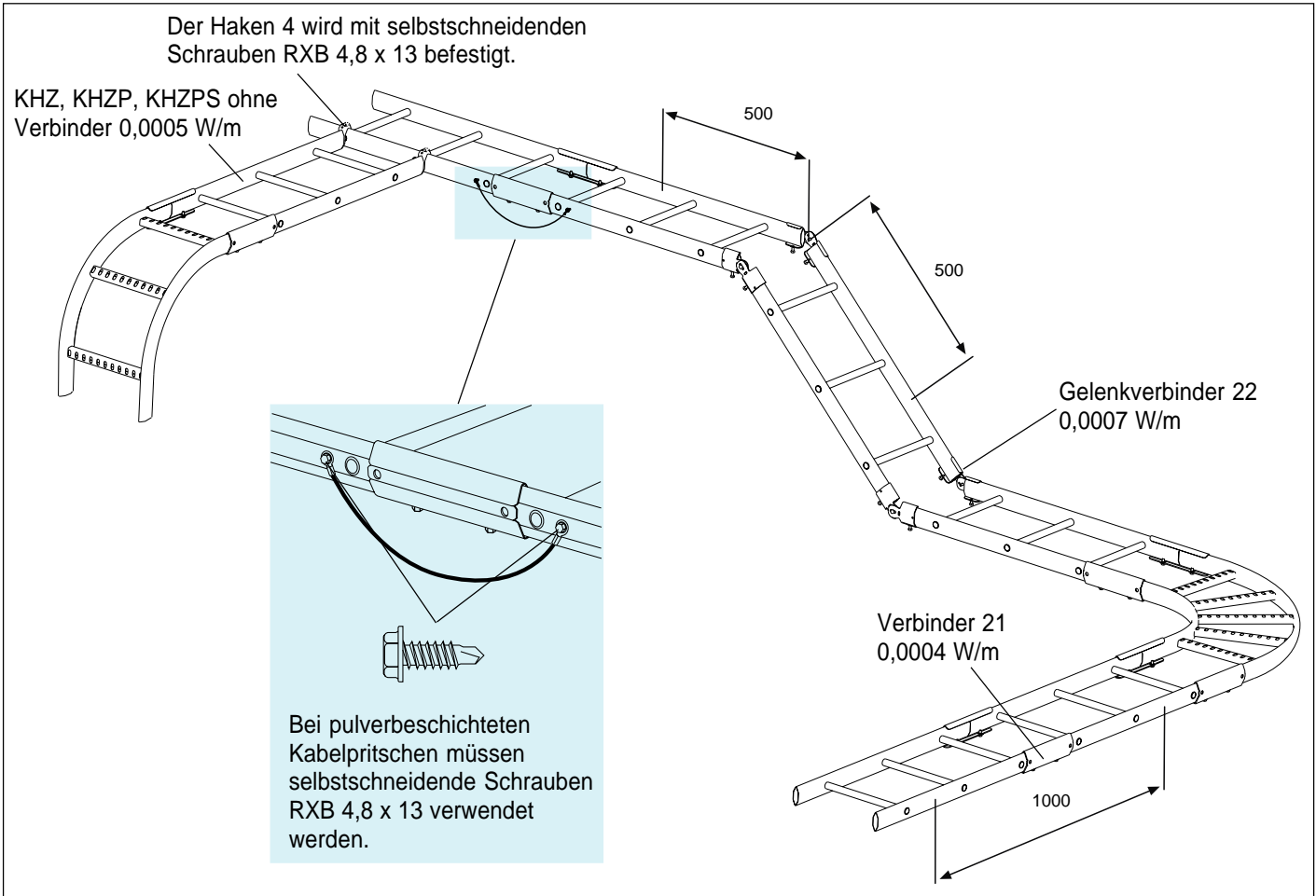

Produkt		Ohm/m
Kabelpritsche KHZSP ohne Verbinder, sendimirverzinkt		0,00089
Kabelpritsche KHZSP mit Verbinder 19, sendimirverzinkt		0,00100
Kabelpritsche KHZSP mit Gelenkverbinder 22, sendimirverzinkt		0,00160
Kabelpritsche KHZ/KHZP ohne Verbinder, tauchfeuerverzinkt		0,00050
Kabelpritsche KHZ/KHZP mit Verbinder 21, tauchfeuerverzinkt		0,00040
Kabelpritsche KHZ/KHZP mit Gelenkverbinder 22, tauchfeuerverzinkt		0,00073
Kabelpritsche KHZV ohne Verbinder, tauchfeuerverzinkt		0,00038
Kabelpritsche KHZV verbunden mit Schraubensatz M12, tauchfeuerverzinkt		0,00039
Kabelpritsche KHZV mit Verbinder 45, gegen festen Verbinder, tauchfeuerverzinkt		0,00057
Kabelpritsche KHZV mit Verbinder 45 (ohne festen Verbinder), tauchfeuerverzinkt		0,00083
Kabelpritsche KHZV mit Winkelverbinder 44, tauchfeuerverzinkt		0,00043



## Installationsbestimmungen

### Montage von Kabeln an Kabelpritschen

Die Montage von Kabeln auf Kabelpritschen erfolgt entsprechend den IEE-Vorschriften für Elektroinstallationen.

Da Wibe Kabelpritschen Sprossen haben, die weniger als 10% der Planfläche unter den Kabeln beanspruchen, fällt die Montage unter die Definition „Kabel in freier Luft“ (Methode 12 von Tabelle 9A der IEE-Vorschriften).

Bei der Kabelverlegung entsprechend der Methode 12 muss kein Abwertungsfaktor für die Kabelabstände berücksichtigt werden. Bei Kabelberührung müssen die Werte entsprechend Tabelle 9B berücksichtigt werden.

### Montage von Kabelpritschen

Die Montage von Kabelpritschen ist eine Frage der Tragekonstruktion, für die es keine Vorschriften gibt.

Vollständige Daten zu Tragekonstruktionen finden Sie in den Wibe Datenblättern in diesem Katalog mit Angabe aller maximalen und empfohlenen Belastungen.

Jedes Tragesystem, das in Abständen befestigt und belastet wird, biegt sich zwischen den Lagerstellen durch.

Die Diagramme in diesem Katalog zeigen die Durchbiegung in Abhängigkeit von der Belastung bei verschiedenen Stützabständen.

### Auszug aus der Tabelle 9A

Ummantelte Einzelkabel in freier Luft (Metall-Tragteile unter den Kabeln beanspruchen weniger als 10% der Planfläche):

1. Zwei oder drei Kabel vertikal übereinander.  
Der Abstand zwischen den Kabeln muss mindestens dem Kabeldurchmesser  $D_e$  und der Abstand zur Wand mindestens  $0,5x D_e$  entsprechen.
2. Zwei oder drei Kabel horizontal mit Abständen wie unter 1.
3. Drei Kabel kleeblattförmig.  
Der Abstand zwischen Wand und Oberfläche des nächsten Kabels muss  $0,5x D_e$  oder der 2. nächsten Kabel  $0,75x D_e$  entsprechen.

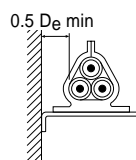
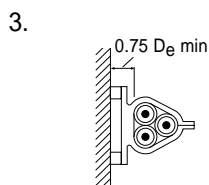
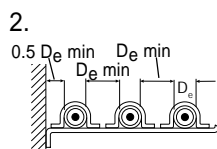
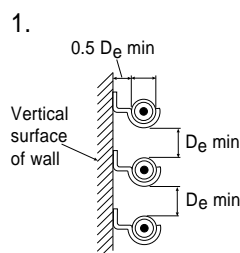

### Auszug aus der Tabelle 9B

Montagemethode	Korrekturfaktor C <sub>g</sub>							
	Anzahl Stromkreise mehradriger Kabel							
	2	3	4	5	6	7	8	9
Eine Lage Mehrfachberührung auf Pritschenträgern	0,86	0,82	0,80	0,79	0,78	0,78	0,78	0,77

### Installationsanweisungen

#### *Installation*

Die Kabelpritschen und Kabelrinnen sollen so installiert werden, dass die Kabel so oft wie möglich direkt verlegt werden können und nicht durchgefädelt werden müssen.

Die Kabelpritschen und Kabelrinnen für stromführende Kabel entlang der Decke sollen so installiert werden, dass der Abstand von der Oberkante der Kabelpritschen und Kabelrinnen zur Decke nicht kleiner als 300 mm ist.

Der vertikale Abstand zwischen parallelen Kabelpritschen und Kabelrinnen sollte mindestens 200 mm betragen.

Kabelpritschen und Kabelrinnen sollten mit einem Minimalabstand von 50 mm zur Wand installiert werden, so dass Kabel zwischen den Kabelpritschen und der Wand geführt werden können.

Kabelpritschen und Kabelrinnen sollten entlang von Trennwänden mit einem Minimalabstand von 100 mm zur Wand installiert werden.

Scharfe Kanten und Schraubenenden an Kabelpritschen und Kabelrinnen sollten entfernt werden, bevor die Kabel verlegt werden.

Stahlspreizdübel zur Montage von Konsolen / Profilschienen müssen in solch einem Abstand befestigt werden, dass ihre zulässige Belastung durch die Kabelpritschen und Kabelrinnen nicht überschritten wird.

Bei Festlegung des Abstandes zwischen den Konsolen oder Profilschienen müssen Festigkeit und zulässige Belastung der Kabelpritschen und Kabelrinnen berücksichtigt werden.

### **Verstärkte schwere Kabelpritschen**

Kabelpritschen sind für eine gleichmäßige Belastung von mindestens 600 N pro Meter bei einem Stützabstand von 6 m entworfen worden.

Sie sind auch, wie die schweren Kabelpritschen, in der Lage, eine gelegentliche Punktbelastung zu tragen.

### **Schwere Kabelpritschen, Kabelrinnen**

Kabelpritschen und Kabelrinnen sind für eine gleichmäßige Belastung von mindestens 200 N pro Meter bei einer Breite von 100 mm und Stützabstand von 2 m entworfen worden.

Sie sind auch in der Lage eine gelegentliche Punktbelastung von 1000 N mit einem doppelten Sicherheitsfaktor zu tragen, gemessen zwischen dem 3. und 4. Befestigungspunkt, wenn eine Installation mit sechs Befestigungspunkten verwendet wird.

### **Leichte Kabelpritschen, Kabelrinnen**

Kabelpritschen und Kabelrinnen sind für eine gleichmäßige Belastung von mindestens 100 N pro Meter bei einer Breite von 100 mm und Stützabstand von 2 m entworfen worden.



Montageübersicht siehe Seite 20.

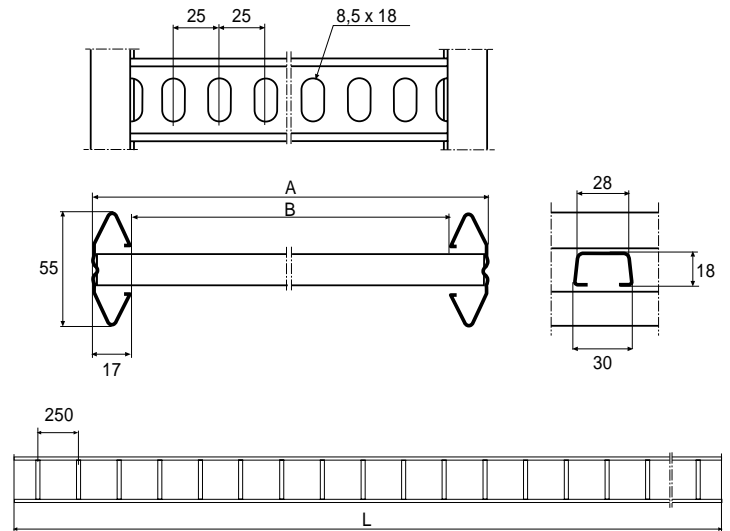
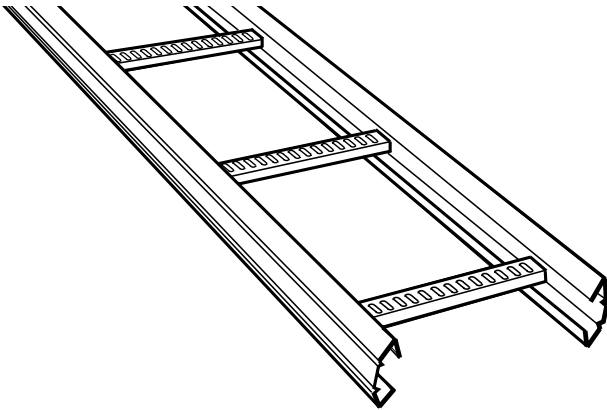

	L = 6 m		L = 4 m		L = 3 m	
	A mm	B mm	Sendzimirverzinkt Art.-Nr. C*	Sendzimirverzinkt Art.-Nr. C*	Sendzimirverzinkt Art.-Nr. C*	Gewicht Kg 100 m
KHZSP 200	198	164	734 488 8	718 572 6	783 155 5	198
KHZSP 300	298	264	734 489 5	718 573 3	783 156 2	217
KHZSP 400	398	364	734 490 1	718 574 0	783 157 9	237
KHZSP 500	498	464	734 491 8	718 575 7	783 158 6	257
KHZSP 600	598	564	734 492 5	718 576 4	783 159 3	277

**Anwendungsgebiete**

Krankenhäuser, öffentliche Gebäude, Schulen, Lagerhäuser, kleine Industriebetriebe, Warenhäuser, Büros... überall in trockenen Räumen.

**Durchführung durch eine Brandschutzwand**

Geht die Kabelpritsche durch eine Brandschutzwand, muss sie auf jeder Seite der Feuerbarriere geschnitten werden.

**Belastungen**

f1 gibt die Durchbiegung in einem Endsegment und f2 die Durchbiegung in einem Mittelsegment bei den angegebenen Stützabständen an.

Bei Verwendung des Verbinders 19 entsprechen die Werte der Durchbiegung den Angaben im Diagramm.

Bei Verwendung des Verbinders 9 im Mittelsegment wird die Durchbiegung ca. dreimal größer.

**Sendzimirverzinkt**

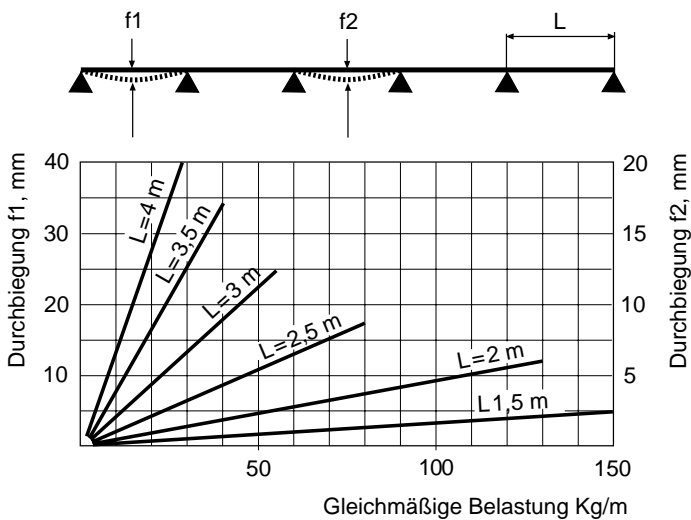

Die Kabelpritsche darf nicht als Laufsteg verwendet werden!

\* EAN-Code = 732167 + Art.-Nr. + C (Kontrollziffer)

\*\* Keine Lagerware

Montageübersicht siehe Seite 20.

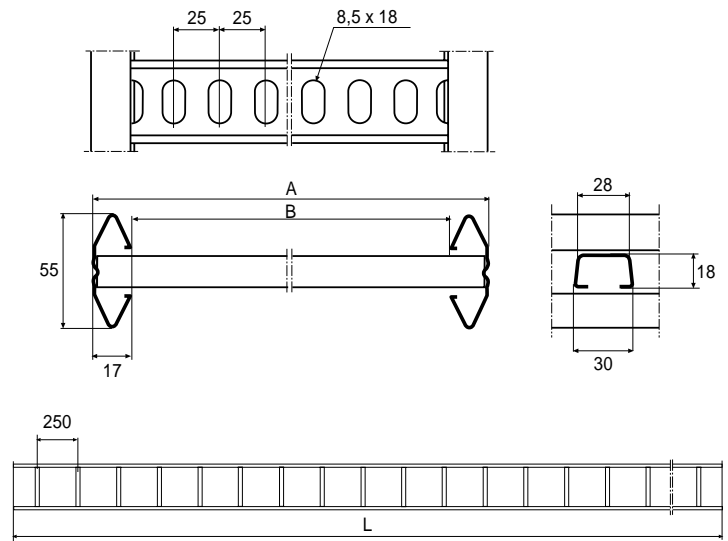
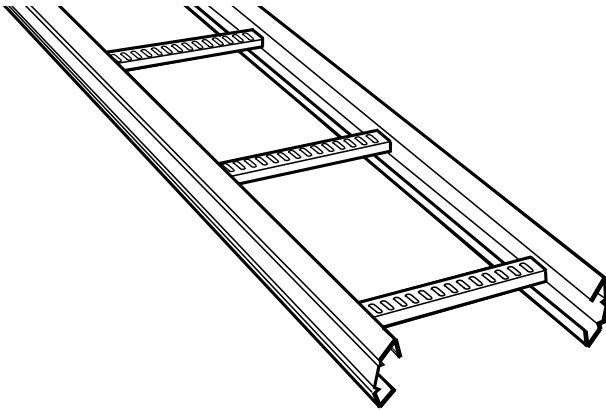

A mm	B mm	L = 6 m Tauchfeuerverzinkt Art.-Nr. C*	Gewicht Kg 100 m	
KHZSPZ 200	198	164	734 494 9	200
KHZSPZ 300	298	264	734 495 6	220
KHZSPZ 400	398	364	734 496 3	240
KHZSPZ 500	498	464	734 497 0	260
KHZSPZ 600	598	564	734 498 7	280

### Anwendungsgebiete

Industriemontagen im Innen- und Außenbereich.

### Durchführung durch eine Brandschutzwand

Geht die Kabelpritsche durch eine Brandschutzwand, muss sie auf jeder Seite der Feuerbarriere geschnitten werden.

### Belastungen

f1 gibt die Durchbiegung in einem Endsegment und f2 die Durchbiegung in einem Mittelsegment bei den angegebenen Stützabständen an.

Bei Verwendung des Verbinders 19 entsprechen die Werte der Durchbiegung den Angaben im Diagramm.

Bei Verwendung des Verbinders 9 im Mittelsegment wird die Durchbiegung ca. dreimal größer.

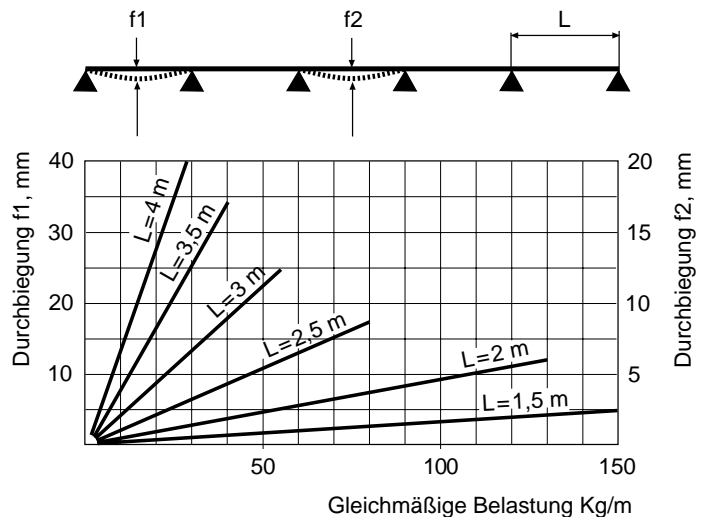

Die Kabelpritsche darf nicht als Laufsteg verwendet werden!



Montageübersicht siehe Seite 20.

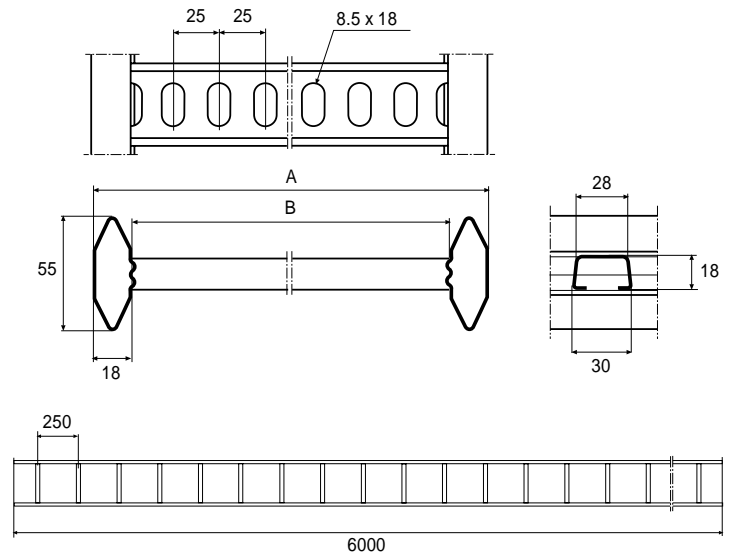
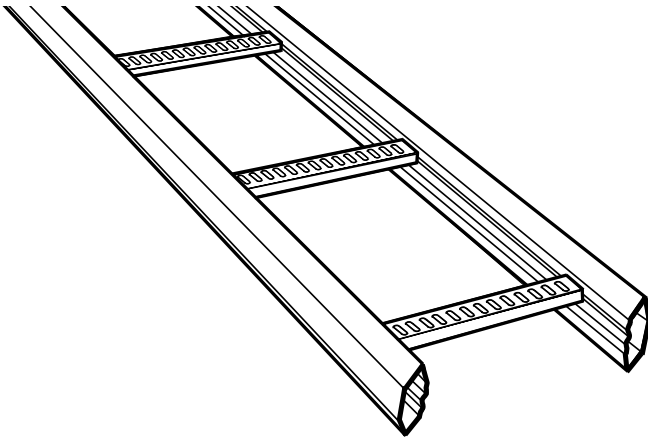

	A mm	B mm	Sendzimirverzinkt Art.-Nr. C*	Gewicht Kg 100 m
KHZPS 150	147	111	725 350 0	225
KHZPS 200	197	161	725 351 7	235
KHZPS 300	297	261	725 352 4	255
KHZPS 400	397	361	725 353 1	275
KHZPS 500	497	461	725 354 8	300
KHZPS 600	597	561	725 355 5	315
KHZPS 800	797	761	781 099 4**	410
KHZPS 1000	997	961	725 356 2	490

### Anwendungsgebiete

Krankenhäuser, öffentliche Gebäude, Schulen, Lagerhäuser, kleine Industriebetriebe, Warenhäuser, Büros... überall in trockenen Räumen.

### Durchführung durch eine Brandschutzwand

Geht die Kabelpritsche durch eine Brandschutzwand, muss sie auf jeder Seite der Feuerbarriere geschnitten werden.

### Belastungen

$f_1$  gibt die Durchbiegung in einem Endsegment und  $f_2$  die Durchbiegung in einem Mittelsegment an.

Bei einem Stützabstand von 2 m und einer gleichmäßigen Belastung von 120 Kg/m kann die Kabelpritsche im Mittelsegment ohne Durchbiegung und mit zweifacher Bruchsicherheit eine Punktlast von 100 Kg aufnehmen.

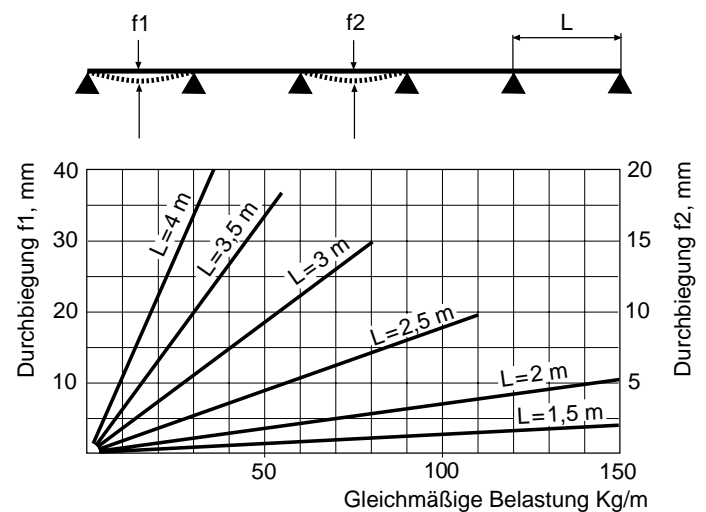

Die Kabelpritsche darf nicht als Laufsteg verwendet werden!

Montageübersicht siehe Seite 20.

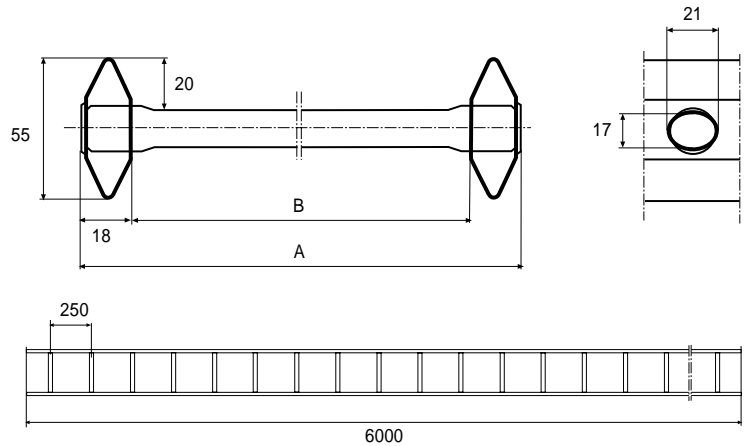
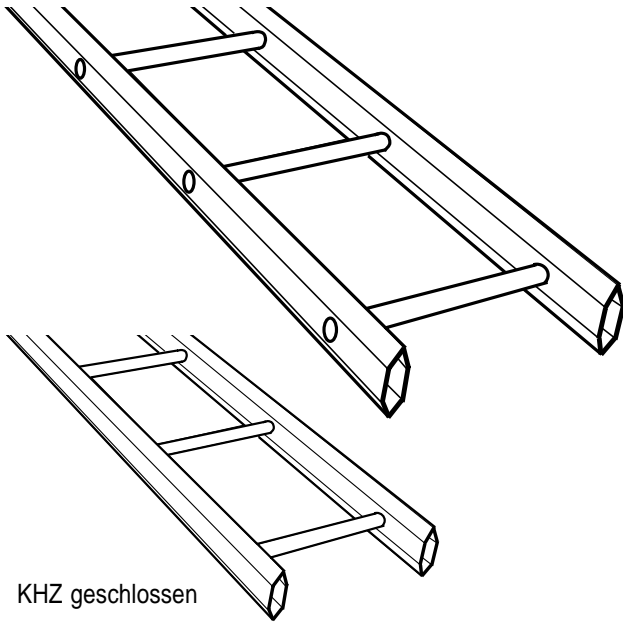

	Geschlossen		Geschlossen		ZINKPOX® Weiß 80 Part. No. C*	Gewicht kg 100 m
	A mm	B mm	Tauchfeuerverzinkt Part. No. C*	Geschlossen Edelstahl (AISI 316L) Part. No. C*		
KHZ 150	147	111	768 001 6	726 416 2**	727 376 8**	270
KHZ 200	197	161	768 002 3	726 417 9**	727 377 5**	280
KHZ 300	297	261	768 004 7	726 419 3**	727 378 2**	300
KHZ 400	397	361	768 005 4	726 420 9**	727 379 9**	320
KHZ 500	497	461	768 006 1	726 421 6**	727 380 5**	340
KHZ 600	597	561	768 007 8	726 422 3**	727 381 2**	360

### Anwendungsgebiete

Industriemontagen im Innen- und Außenbereich.  
KHZ (AISI 316L) Anwendung z.B. in der Nahrungsmittelindustrie.

### Durchführung durch eine Brandschutzwand

Geht die Kabelpritsche durch eine Brandschutzwand, muss sie unmittelbar vor und hinter der Wandöffnung geschnitten werden.

### Belastungen

f1 gibt die Durchbiegung in einem Endsegment und f2 die Durchbiegung in einem Mittelsegment an.  
Bei einem Stützabstand von 2 m und einer gleichmäßigen Belastung von 120 Kg/m kann die Kabelpritsche im Mittelsegment ohne Durchbiegung und mit zweifacher Bruchsicherheit eine Punktlast von 100 Kg aufnehmen.

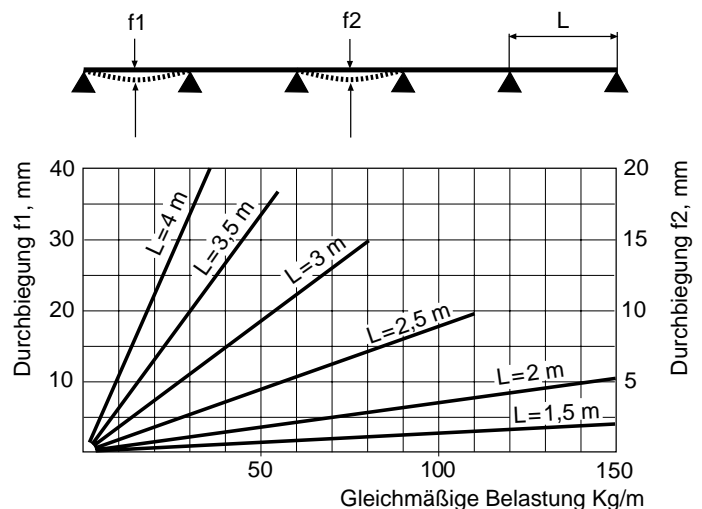

Die Kabelpritsche darf nicht als Laufsteg verwendet werden!

Montageübersicht siehe Seite 20.

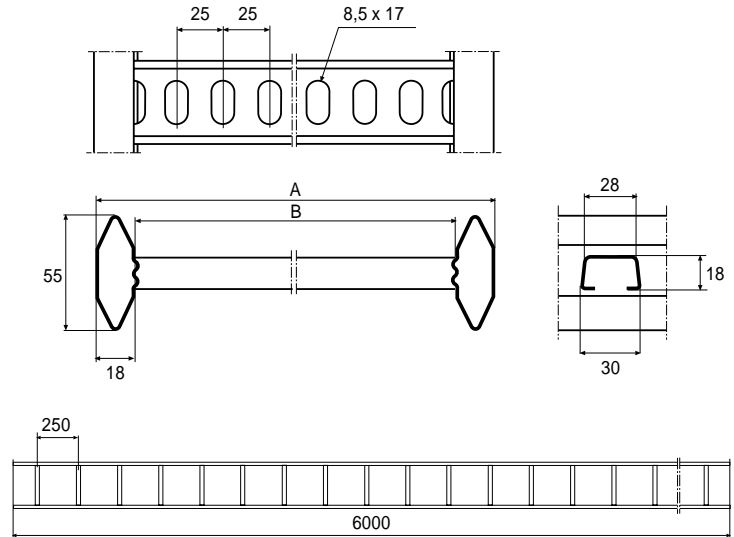
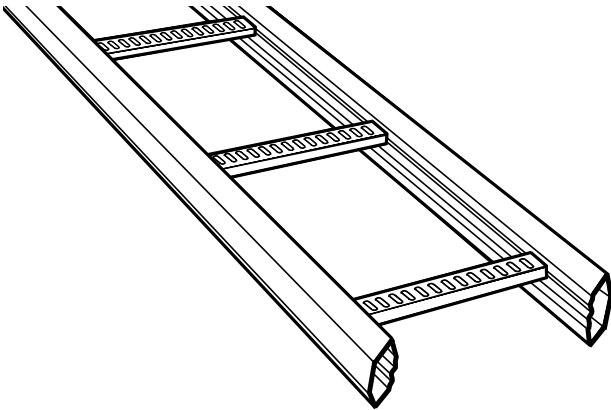

	A mm	B mm	Tauchfeuerverzinkt Art.-Nr. C*	Edelstahl (AISI 316L) Art.-Nr. C*	ZINKPOX® Weiß80 Art.-Nr. C*	Gewicht Kg 100 m
KHZP 150	147	111	718 562 7	727 382 9	718 591 7	260
KHZP 200	197	161	718 563 4	727 383 6	718 592 4	270
KHZP 300	297	261	718 564 1	727 384 3	718 593 1	290
KHZP 400	397	361	718 565 8	727 385 0	718 594 8	315
KHZP 500	497	461	718 566 5	727 386 7	718 595 5	340
KHZP 600	597	561	718 567 2	727 387 4	718 596 2	360
KHZP 800	797	761	721 960 5	782 128 0**	728 033 9**	490
KHZP 1000	997	961	718 568 9	782 129 7**	718 597 9**	560

### Anwendungsgebiete

Industriemontagen im Innen- und Außenbereich.

### Durchführung durch eine Brandschutzwand

Geht die Kabelpritsche durch eine Brandschutzwand, muss sie auf jeder Seite der Feuerbarriere geschnitten werden.

### Belastungen

f1 gibt die Durchbiegung in einem Endsegment und f2 die Durchbiegung in einem Mittelsegment an.

Bei einem Stützabstand von 2 m und einer gleichmäßigen Belastung von 120 Kg/m kann die Kabelpritsche im Mittelsegment ohne Durchbiegung und mit zweifacher Bruchsicherheit eine Punktlast von 100 Kg aufnehmen.

Kabelpritsche KHZP in L=3m auf Anfrage

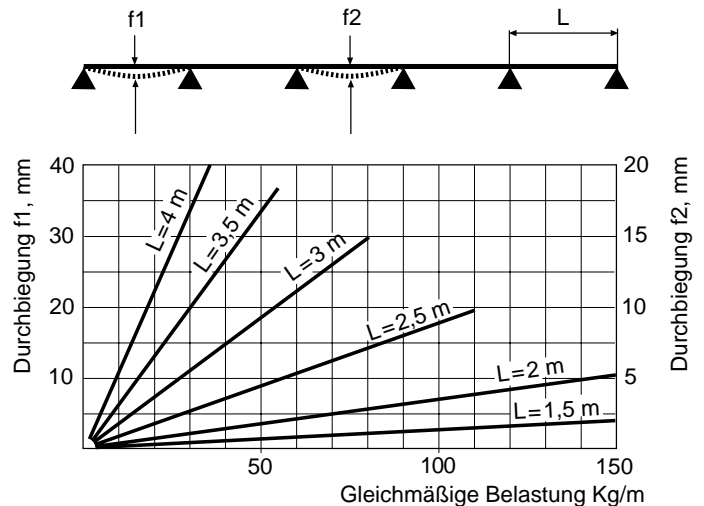

Die Kabelpritsche darf nicht als Laufsteg verwendet werden!

Montageübersicht siehe Seite 22.

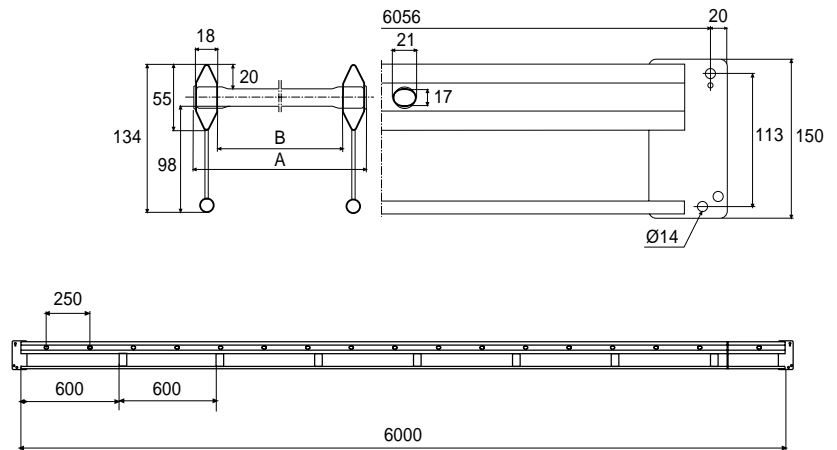
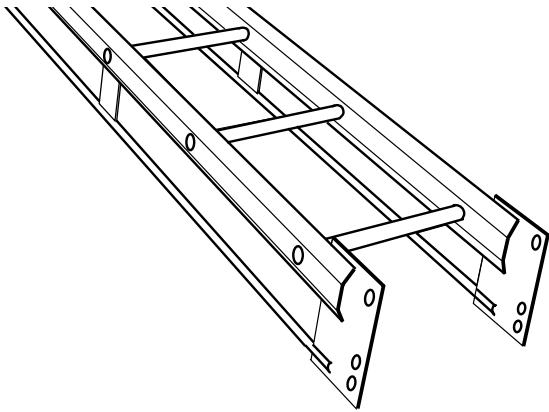

	A mm	B mm	Tauchfeuerverzinkt Art.-Nr. C*	ZINKPOX® Weiß 80 Art.-Nr. C*	Gewicht Kg 100 m
KHZV 200	197	161	712 015 4	714 198 2	440
KHZV 300	297	261	712 017 8	714 200 2	460
KHZV 400	397	361	712 019 2	714 202 6	480
KHZV 500	497	461	712 018 5	714 201 9	500
KHZV 600	597	561	712 020 8	714 203 3	530

### Anwendungsgebiete

Die Weitspann-Kabelpritschen sind für große Befestigungsabstände und hohe Belastungen ausgelegt.

### Durchführung durch eine Brandschutzwand

Geht die Kabelpritsche durch eine Brandschutzwand, muss sie unmittelbar vor und hinter der Wandöffnung geschnitten werden.

### Belastungen

f1 gibt die Durchbiegung in einem Endsegment und f2 die Durchbiegung in einem Mittelsegment an.

Wird die Weitspann-Kabelpritsche mit den Zugstreben nach oben montiert, reduziert sich die maximale Belastung um 25%.

Test model for bracket distance more than 4 m (test type V)

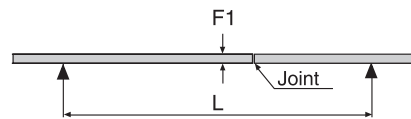

Test model for bracket distance up to and including 4 m (test type I)

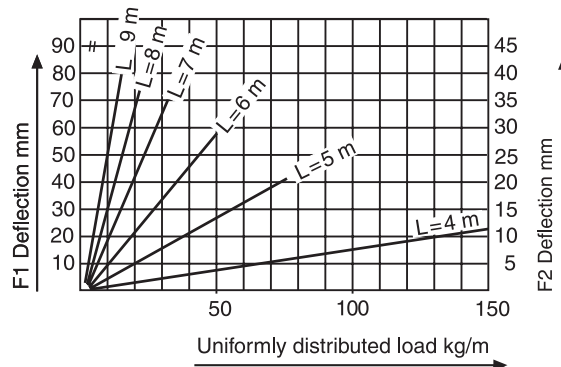

Die Kabelpritsche darf nicht als Laufsteg verwendet werden!



Montageübersicht siehe Seite 22.

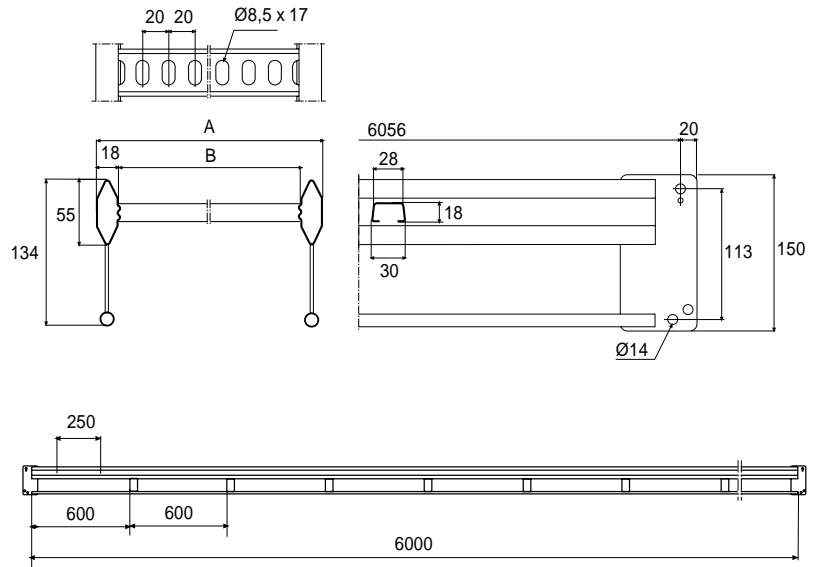
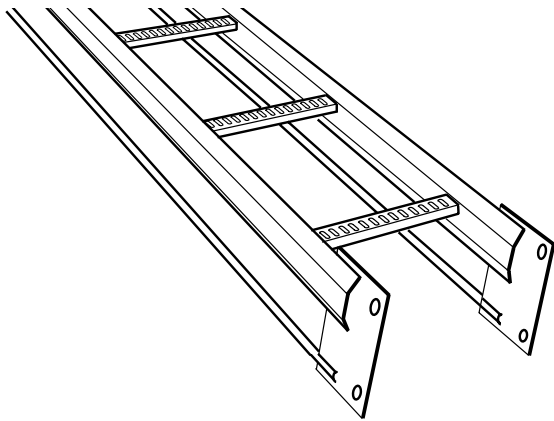

mm	A mm	B	ZINKPOX®		Gewicht Kg 100 m
			Tauchfeuerverzinkt Art.-Nr. C*	Weiß 80 Art.-Nr. C*	
KHZPV 200	197	160	717 982 4	723 390 8**	426
KHZPV 300	297	260	717 983 1	723 391 5**	448
KHZPV 400	397	360	717 984 8	723 392 2**	470
KHZPV 500	497	460	717 985 5	723 393 9**	493
KHZPV 600	597	560	717 986 2	723 394 6**	515
KHZPV 1000	997	960	716 400 4	716 401 1**	703

**Anwendungsgebiete**

Die Weitspann-Kabelpritschen sind für große Befestigungsabstände und hohe Belastungen ausgelegt.

**Durchführung durch eine Brandschutzwand**

Geht die Kabelpritsche durch eine Brandschutzwand, muss sie auf jeder Seite der Feuerbarriere geschnitten werden.

**Belastungen**

f1 gibt die Durchbiegung in einem Endsegment und f2 die Durchbiegung in einem Mittelsegment an.

Wird die Weitspann-Kabelpritsche mit den Zugstreben nach oben montiert, reduziert sich die maximale Belastung um 25%.

Test model for bracket distance more than 4 m (test type V)

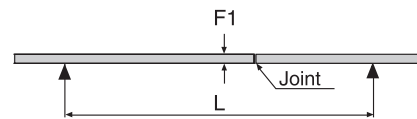

Test model for bracket distance up to and including 4 m (test type I)

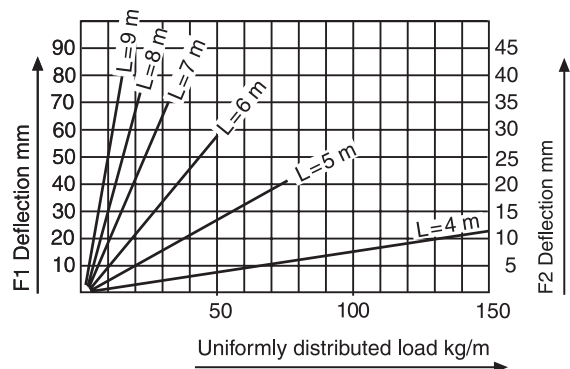

Die Kabelpritsche darf nicht als Laufsteg verwendet werden!

\* EAN-Code = 732167 + Art.-Nr. + C (Kontrollziffer)

\*\* Keine Lagerware

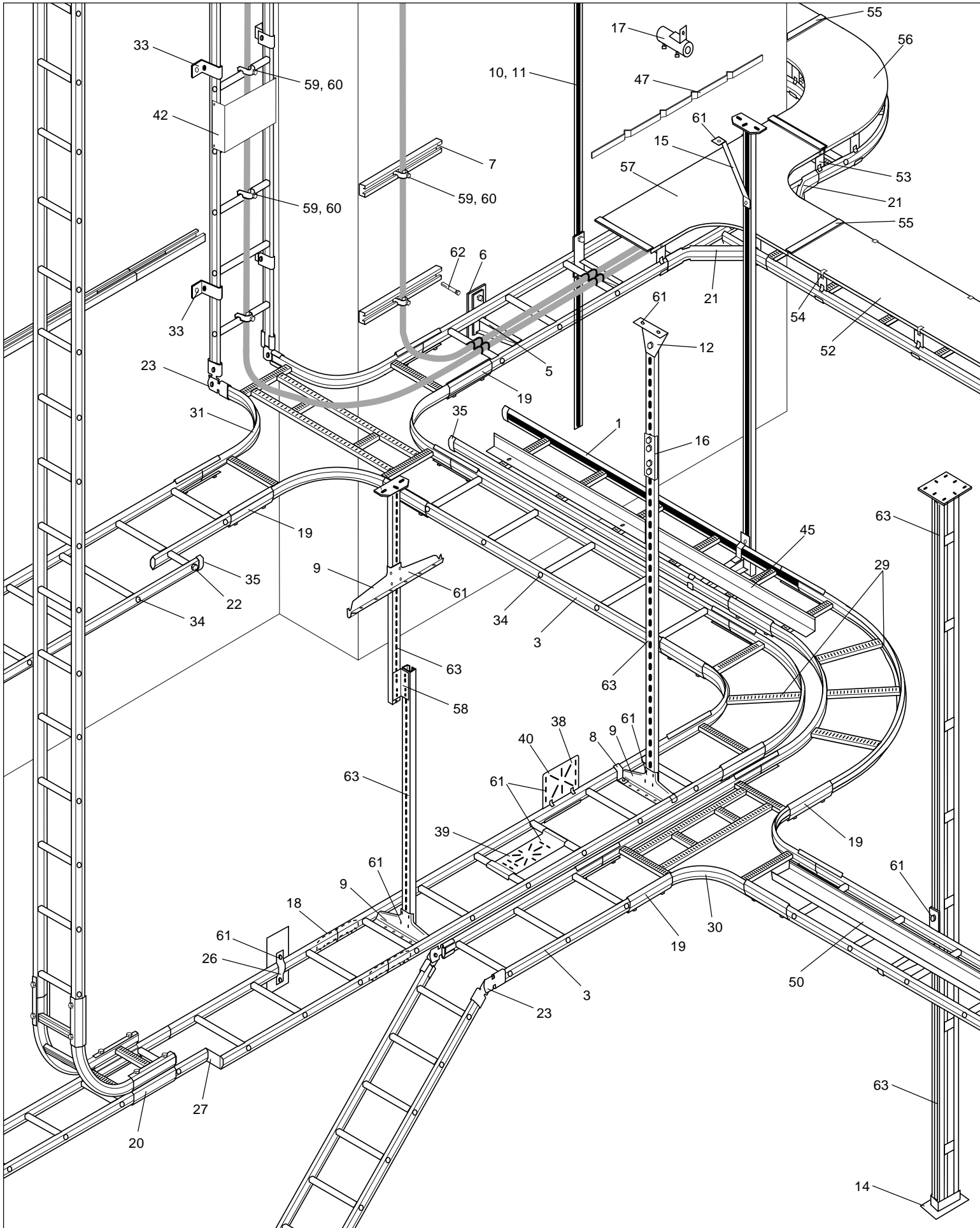

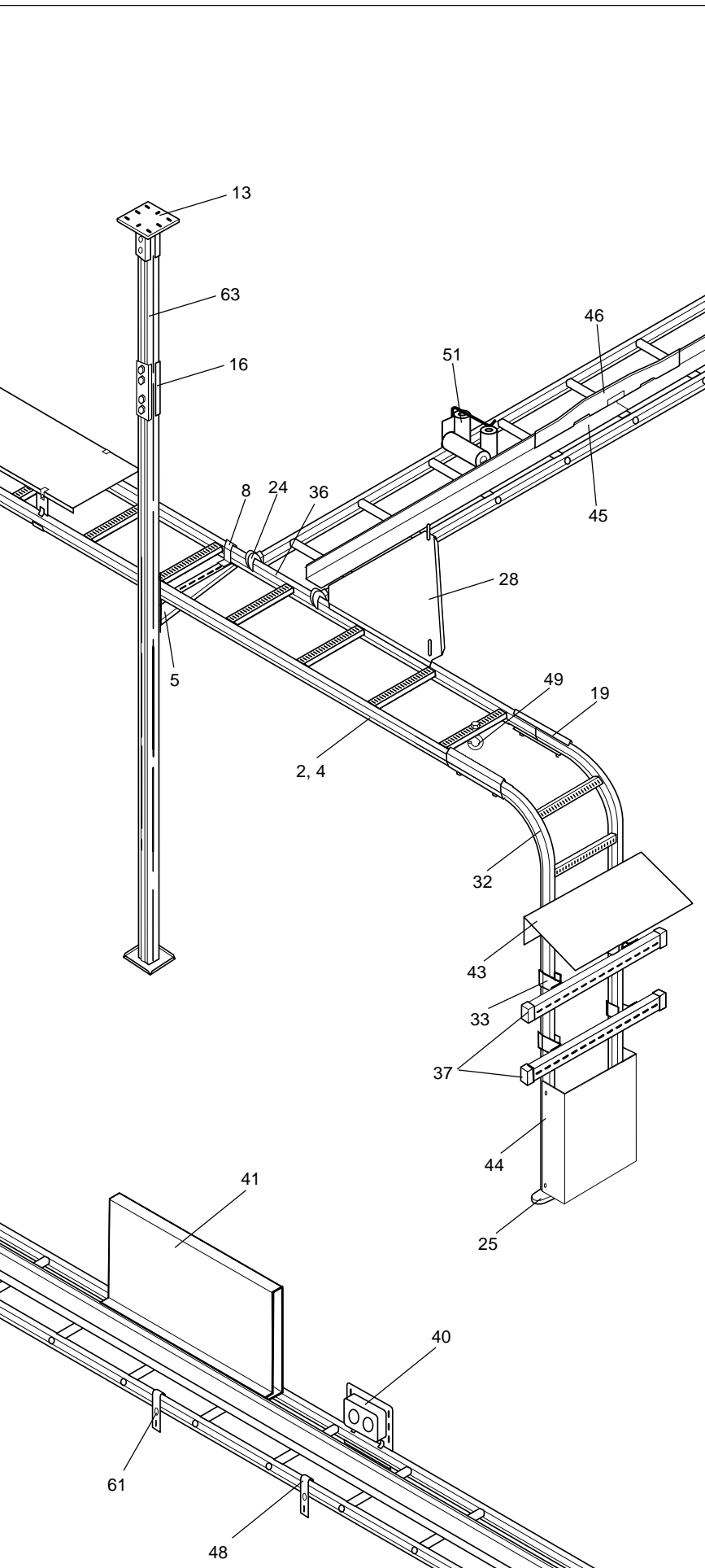

**Komponenten**

Seite

1. Kabelpritsche KHZSP, KHZSPZ _____	13, 14
2. Kabelpritsche KHZPS _____	15
3. Kabelpritsche KHZ _____	16
4. Kabelpritsche KHZP _____	17
5. Konsolen 50L, 50, 50F _____	30
6. Unterlegplatte 40 _____	32
7. Montagesschiene 40 _____	32
8. Pritschenklammer 42 _____	33
9. Mittelabhängungsschiene 3 _____	34
10. Ankerschiene 24/26 x 53 _____	57
11. Ankerschiene JSA24/26 x 48 _____	57
12. Kopfplatte 5 _____	59
13. Kopfplatte 520 _____	60
14. Stielschuh 24/20F, 24/20FS _____	61
15. Stielstütze 1 _____	63
16. Stielverbinder 2J, 2FJ und 20J _____	64
17. Rundstahlhalter _____	72, 73
18. Verbinder 9 _____	74
19. Verbinder 19, 21 _____	74, 75
20. Doppelverbinder 32 _____	77
21. Abzweigverbinder 14 _____	77
22. Stiftschraube 29 _____	78
23. Gelenkverbinder 22 und 22E _____	76
24. Haken 4 _____	78
25. Endstück 10 _____	79
26. Profilkammer 41 _____	79
27. Reduzierverbinder 31 _____	80
28. Eckblech 33/1 und 33/2 _____	81
29. 90° Bogen 15 innen und außen _____	82
30. T-Abgang 16 _____	83
31. Kreuzung 17 _____	83
32. Vertikalbogen 18 _____	84
33. Wandklammer 11/25, 11/75 _____	85
34. Sprossenpfropfen 27 _____	85
35. Schutzkappe 28, 28i _____	86
36. Kantenschutzprofil 28P _____	86
37. Schutzkappe 28E, 28D _____	87
38. Erdungsklemme W79 _____	88
39. Dosenblech 35P _____	89
40. Dosenblech 35S _____	89
41. Armaturen-Montageplatte 60 _____	90
42. Armaturen-Montageplatte 61 _____	91
43. Armaturen-Abdeckung _____	91
44. Schutzabdeckung 65 _____	92
45. Trennsteg 39 _____	93
46. Trennstegverbinder W39 _____	94
47. Kabel-Montageschiene WMS25 _____	94
48. Klammer 12 _____	95
49. Haken 8 _____	95
50. Schwachstromkanal 36 _____	96
51. Kabelrolle S _____	104
52. Abdeckung W5 _____	105
53. Profilkammer 37 _____	107
54. Abdeckklammer _____	107
55. Abdeckverbindungsstück _____	108
56. Abdeckung 90° Bogen 15 innen _____	108
57. Abdeckung T-Abgang 16 _____	109
58. Winkel HT-11 _____	70, 112
59. Kabelklammern A, R und ER _____	117, 118
60. Einlage EM _____	118
61. Schraubensätze _____	120–122
62. Stahlspreizdübel _____	123
63. <b>Hängestiele und Stiel/Profilschienen</b> siehe Seite _____	24–25 38–56

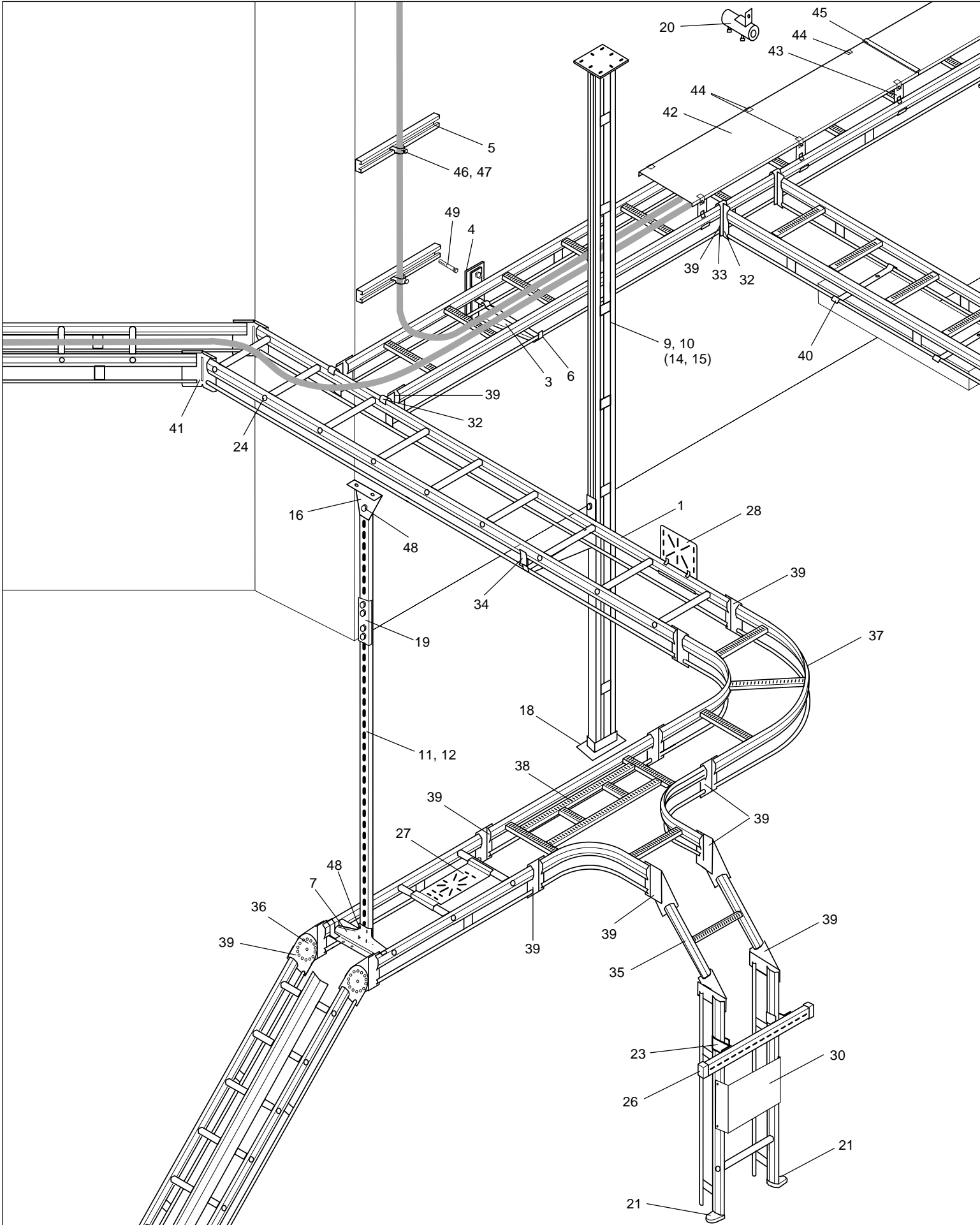



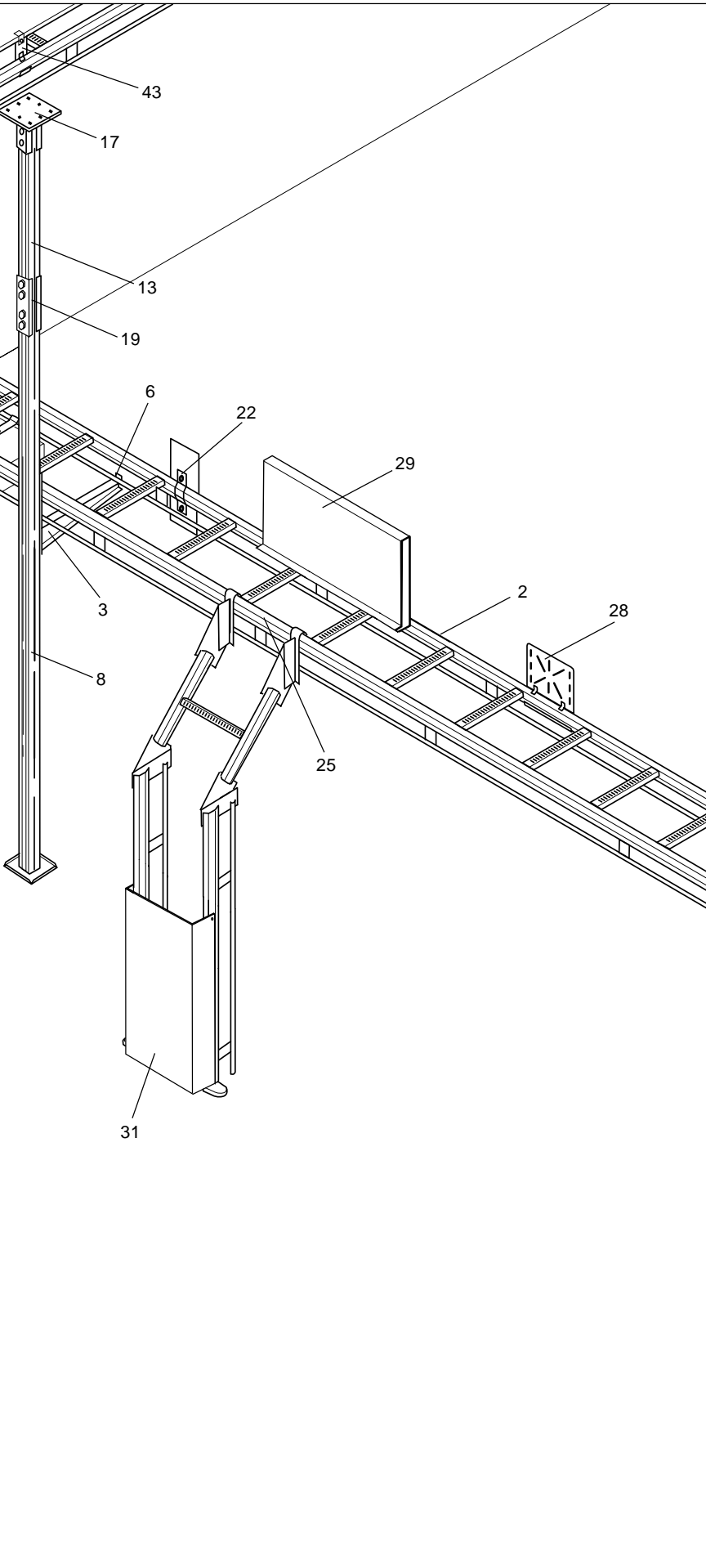

**Komponenten**

Seite

1. Kabelpritsche KHZV _____	18
2. Kabelpritsche KHZPV _____	19
3. Konsolen 50L, 50, 50F _____	30
4. Unterlegplatte 40 _____	32
5. Montageschiene 40 _____	32
6. Pritschenklammer 43 _____	33
7. Mittelabhängungsschiene 3 _____	34
8. Hängestiel 20 _____	44
9. Hängestiel 20F _____	46
10. Hängestiel 20FS _____	48
11. Stiel/Profilschiene 24/40 _____	52
12. Stiel/Profilschiene 24/48 _____	53
13. Stiel/Profilschiene 24/20 _____	54
14. Stiel/Profilschiene 24/20F _____	55
15. Stiel/Profilschiene 24/20FS _____	56
16. Kopfplatte 5 _____	59
17. Kopfplatte 520 _____	60
18. Stielschuh 24/20F, 24/20FS _____	61
19. Stielverbinder 2J, 2FJ und 20J _____	64
20. Rundstahlhalter _____	72, 73
21. Endstück 10 _____	79
22. Profilkammer 41 _____	79
23. Wandklammer 11/25, 11/75 _____	85
24. Sprossenpfropfen 27 _____	85
25. Kantenschutzprofil 28P _____	86
26. Schutzkappe 28E, 28D _____	87
27. Dosenblech 35P _____	89
28. Dosenblech 35S _____	89
29. Armaturen-Montageplatte 60 _____	90
30. Armaturen-Montageplatte 61 _____	91
31. Schutzabdeckung 65 _____	92
32. Verbinder 45 _____	97
33. Haken 47 _____	98
34. Profilstütze 46 _____	98
35. Vertikalbogen 49 _____	99
36. Gelenkverbinder 51 _____	100
37. 90° Bogen 55 _____	101
38. T-Abgang 56 _____	101
39. Schraubensatz M12 _____	102
40. Armaturenhalterung für KHZV-200 _____	102
41. Winkelverbinder 44 _____	103
42. Abdeckung W5 _____	106
43. Profilkammer 37 _____	107
44. Abdeckklammer _____	107
45. Abdeckverbindungsstück _____	108
46. Kabelklammern A, R und ER _____	117, 118
47. Einlage EM _____	118
48. Schraubensätze _____	120-122
49. Stahlspreizdübel _____	123

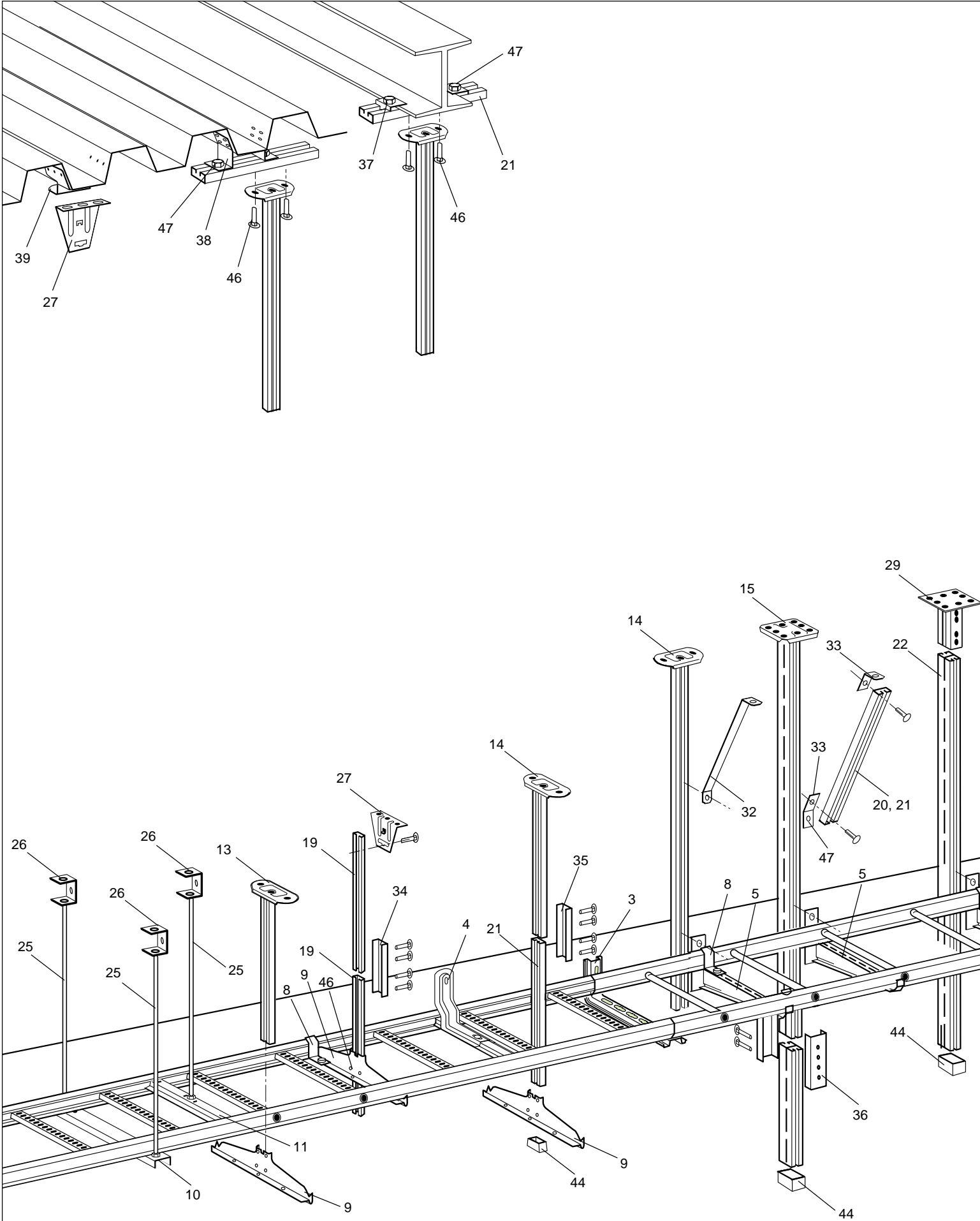

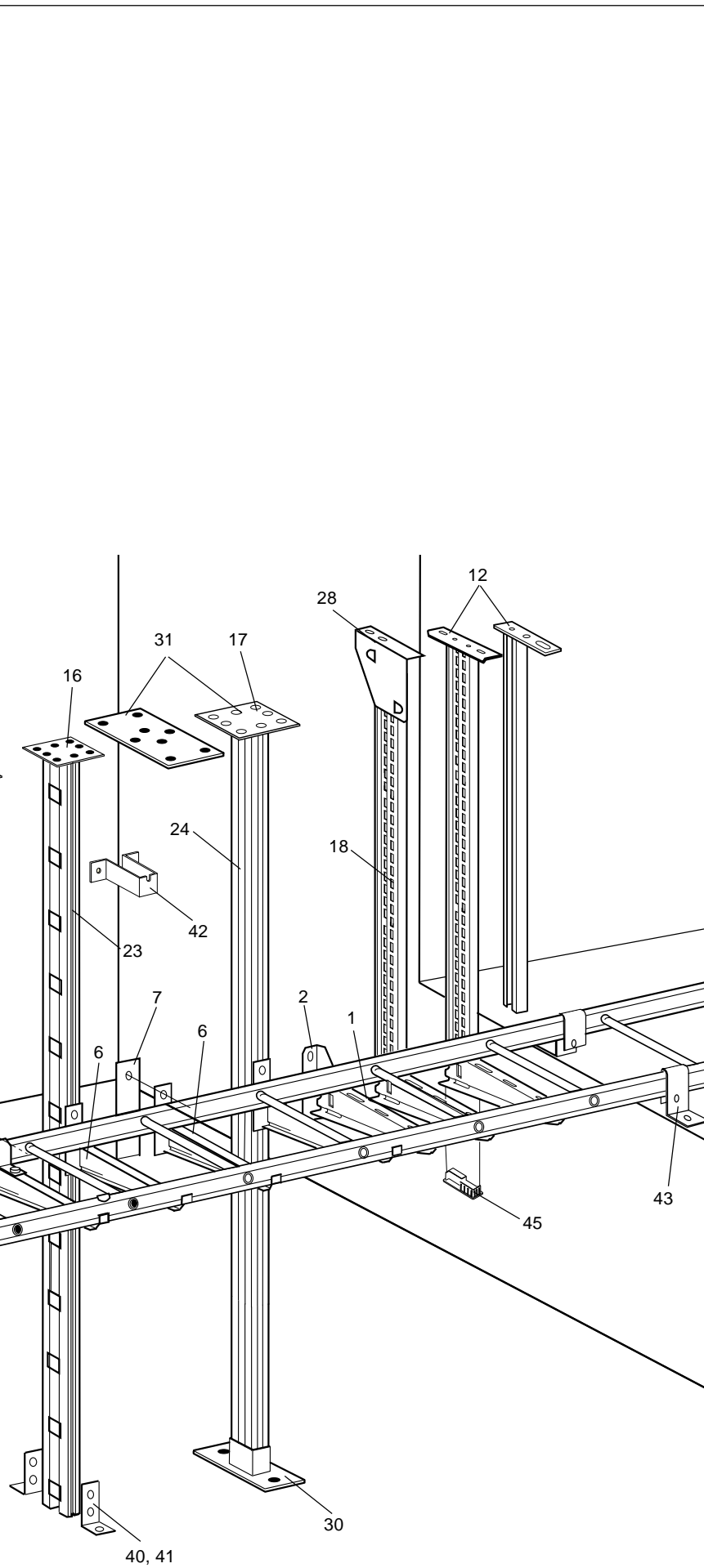

**Komponenten**

Seite

1. Konsole 80 _____	26
2. Konsolbefestigung 80 -S _____	27
3. Konsole 70 _____	28
4. Konsole 30 _____	29
5. Konsole 50L, 50 _____	30
6. Konsole 50F _____	30
7. Unterlegplatte 40 _____	32
8. Pritschenklammer 42 _____	33
9. Mittelabhängungsschiene 3 _____	34
10. Tragebalken HSO _____	36
11. Mittelabhängung 6 innenliegend _____	37
12. Hängestiel 7/7L _____	38
13. Hängestiel 2 _____	40
14. Hängestiel 2F _____	42
15. Hängestiel 20 _____	44
16. Hängestiel 20F _____	46
17. Hängestiel 20FS _____	48
18. Stiel/Profilschiene 7, 7L _____	50
19. Stiel/Profilschiene 24/34 _____	51
20. Stiel/Profilschiene 24/40 _____	52
21. Stiel/Profilschiene 24/48 _____	53
22. Stiel/Profilschiene 24/20 _____	54
23. Stiel/Profilschiene 24/20F _____	55
24. Stiel/Profilschiene 24/20FS _____	56
25. Gewindestange W76 M10 _____	58
26. Aufhängebügel TF10 _____	58
27. Kopfplatte 5 _____	59
28. Kopfplatte 7 _____	60
29. Kopfplatte 520 _____	60
30. Stielschuh 24/20F, 24/20FS _____	61
31. Flanschplatte 20F, 20FS _____	62
32. Stielstütze 1 _____	63
33. Winkel 60/40 _____	63
34. Stielverbinder 2J _____	64
35. Stielverbinder 2FJ _____	64
36. Stielverbinder 20J _____	64
37. Klemmwinkel 5BK _____	65
38. Trapezblechwinkel 5TP _____	66
39. Trapezblechbefestigung 5TPA _____	67
40. Winkel 5L _____	68
41. Winkel 5LS _____	68
42. Wandklammer 20, 20F _____	71
43. Wandklammer 11/25, 11/75 _____	85
44. Schutzkappe 28E, 28D _____	87
45. Endstück 7 _____	88
46. Schraubensätze _____	120–121
47. T-Schraube 26 _____	122

Befestigung am Hängestiel 7 und 7L oder an der Wand zusammen mit der Konsolbefestigung 80. Zur Montage von Kabelleitern und Kabelrinnen. (Schraubensatz 22S bitte separat bestellen)

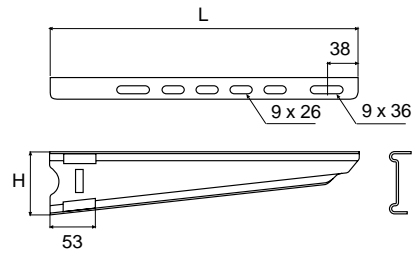
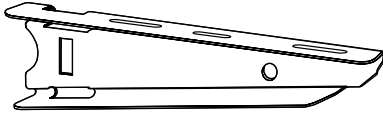

	L mm	H mm	Sendzimirverzinkt Art.-Nr. C*	Tauchfeurverzinkt Art.-Nr. C*	Gewicht Kg 100 Stück
Konsole 80/100	155	70	730 448 6	732 124 7**	12
Konsole 80/150	205	70	730 449 3	732 125 4**	16
Konsole 80/200	255	70	730 450 9	732 126 1**	20
Konsole 80/250	305	70	730 451 6	732 127 8**	28
Konsole 80/300	355	70	730 452 3	732 128 5**	35
Konsole 80/400	455	80	730 453 0	732 129 2**	50
Konsole 80/500	555	90	730 454 7	732 130 8**	65
Konsole 80/600	655	100	730 455 4	732 131 5**	110

### Anwendung und Montage

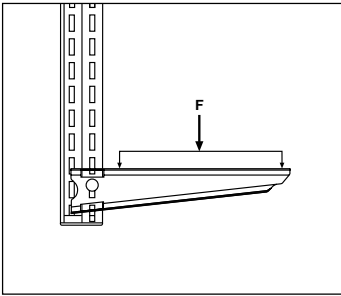

Die Konsole 80 wird am Hängestiel 7 und 7L mit dem Schraubensatz 22S befestigt. Sie ist am Hängestiel 7 und 7L stufenlos verstellbar. Belastungsangaben siehe Tabelle unten

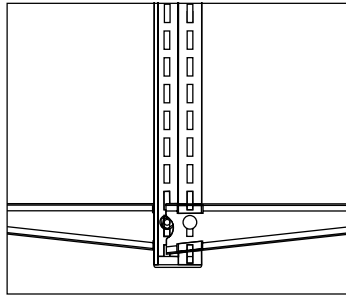

Die Konsole 80 kann am Hängestiel 7 beidseitig auf der gleichen Ebene montiert werden. Zur Befestigung werden 2 Stück Schraubensatz 22S benötigt.

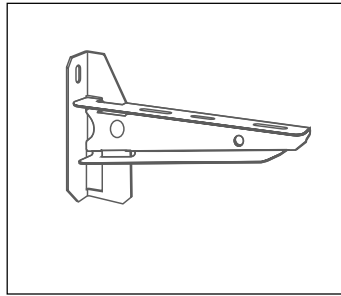

Zur Befestigung der Konsole 80 an der Wand werden die Konsolbefestigung 80 und 1 Stück Schraubensatz 22S benötigt. Belastungsangaben siehe Tabelle unten.

### Bruchlast F

Konsolentyp	Montiert an der Wand		Montiert am Ende des Hängestiels 7 mit Endstück 7		Montiert am Hängestiel 7	
	kN	kg	kN	kg	kN	kg
80/100	2,5	250	2,5	250	2,3	230
80/150	2,3	230	2,5	250	2,3	230
80/200	2,2	220	2,5	250	2,3	230
80/250	2,0	200	2,0	200	2,0	200
80/300	1,9	190	2,2	220	2,0	200
80/400	1,7	170	1,9	190	1,8	180
80/500	1,7	170	1,9	190	1,8	180
80/600	1,7	170	1,9	190	1,6	160



## Konsolbefestigung 80

WEF-0001

Zur Befestigung der Konsole 80 an der Wand.  
Für alle Konsollängen geeignet.  
(Schraubensatz 22S bitte separat bestellen)

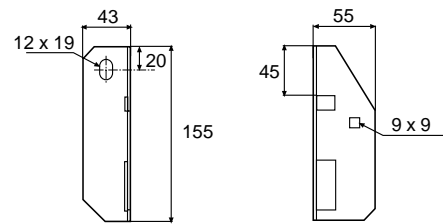
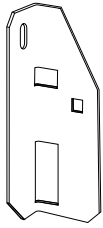

	Sendzimirverzinkt	Tauchfeuerverzinkt**	Gewicht Kg
	Art.-Nr. C*	Art.-Nr. C*	100 Stück
Konsolbefestigung 80	729 216 5	733 209 0	23

### Anwendung und Montage

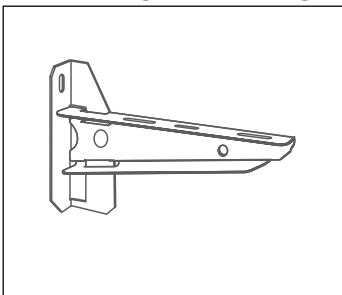

Die Konsolbefestigung 80 wird an der Konsole 80 mit dem Schraubensatz 22S befestigt.  
Belastungsangaben siehe Tabelle für Konsole 80.

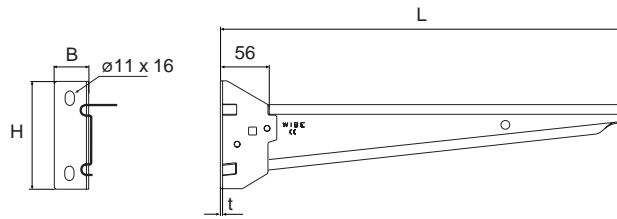
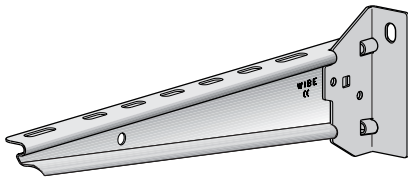

	L mm	B mm	H mm	t mm	Sendzimirverzinkt		Gewicht kg 100 Stück
					Sendzimirverzinkt Art.-Nr. C*	Weiß 80 Art.-Nr. C*	
Konsole 81- 100	171	39	110	2.5	780 156 5	780 849 6**	30
Konsole 81- 150	208	39	110	2.5	780 157 2	780 850 2**	32
Konsole 81- 200	258	39	110	2.5	780 158 9	780 851 9**	36
Konsole 81- 250	308	39	110	2.5	780 159 6	780 852 6**	44
Konsole 81- 300	358	39	110	2.5	780 160 2	780 853 3**	51
Konsole 81- 400	458	39	122	2.5	780 161 9	780 854 0**	67
Konsole 81- 500	568	40	150	3.0	780 162 6	780 855 7**	100
Konsole 81- 600	658	40	150	3.0	780 163 3	780 856 4**	140

### Anwendung und Montage

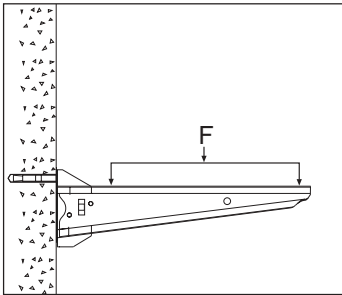

Die Konsole 81 wird an der Wand mit Stahlspreizdübeln befestigt. Belastungsangaben siehe Tabelle unten.

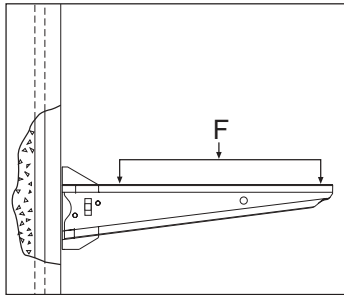

Die Konsole 81 wird an der Ankerschiene 24/26x53 oder Stiel-/Profilschienen, die an der Wand montiert sind, mit T-Schrauben 26 befestigt. Belastungsangaben siehe Tabelle unten.

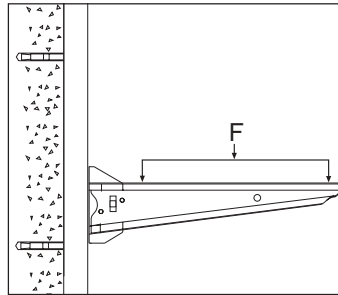

Die Konsole 81 wird an Stiel-/Profilschienen, die an der Wand montiert sind, mit T-Schrauben 26 befestigt.

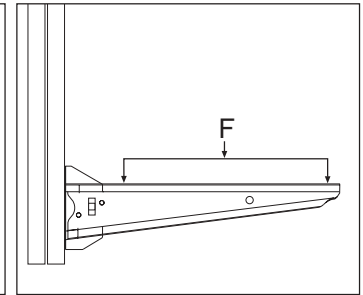

Die Konsole 81 wird an Hängestielen mit T-Schrauben 26 befestigt. Belastungsangaben siehe Tabelle unten. Die Belastung des Hängestiels ist zu beachten.

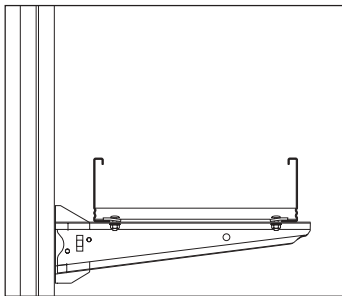

Befestigung der Kabelleiter WHS an der Konsole 81.

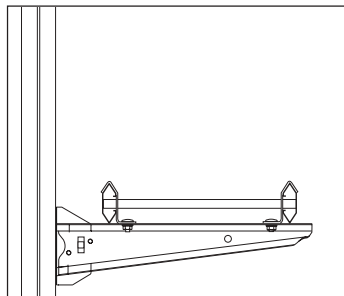

Befestigung der Kabeltritsche KHZSP an der Konsole 81.

### Bruchlast F

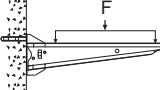
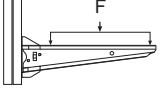
Konsolentyp	 Wandbefestigung		 Montage an Profilschienen mit T-Schraube 26F		Montage an Profilschienen mit T-Schraube 26	
	kN	kg	kN	kg	kN	kg
	81/200	2.2	220	2.2	220	2.2
81/300	2.0	200	2.0	200	2.0	200
81/400	1.8	180	1.8	180	1.8	180
81/600	1.9	190	1.9	190	1.9	190

Zur Montage der Kabelpritsche KHZSP (Konsole innenliegend)

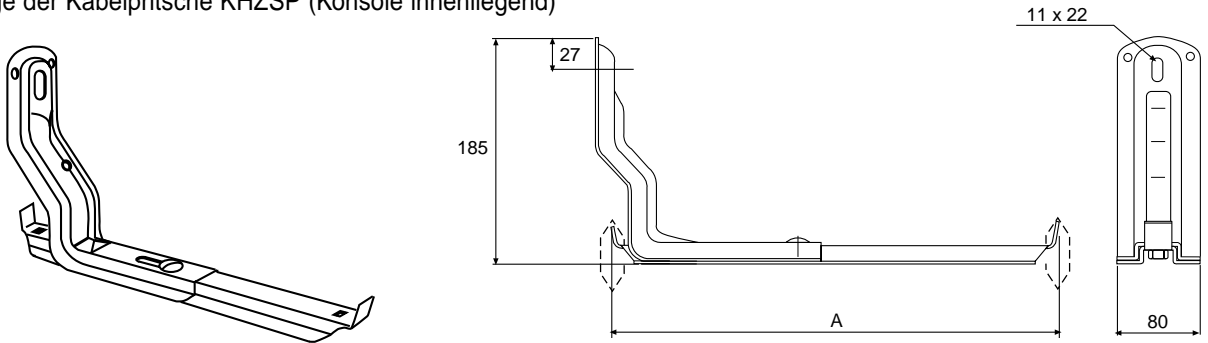

	A mm	Sendzimirverzinkt Art.-Nr. C*	Gewicht Kg 100 Stück
Konsole 30/200	184	727 777 3	90
Konsole 30/300	284	727 778 0	110
Konsole 30/400	384	727 779 7	120
Konsole 30/500	484	727 780 3	140
Konsole 30/600	584	727 781 0	160

### Anwendung und Montage

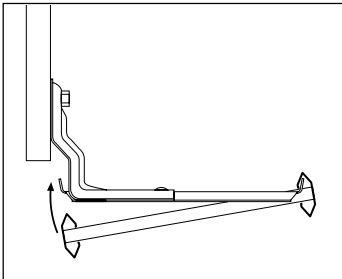

Befestigung an der Kabelpritsche KHZSP. Seitenholm der Kabelpritsche an äußerer Haltenase der Konsole 30 einhängen und dann den zweiten Seitenholm über die innere Haltenase der Konsole drücken. Bei Bedarf kann die Kabelpritsche zusätzlich mit der Pritschenklammer 43 an der Konsole 30 befestigt werden.

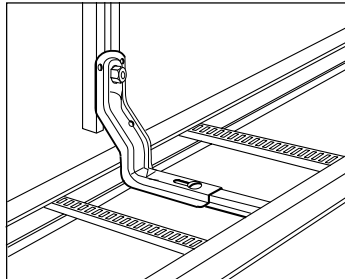

Montage am Hängestiel 2F.

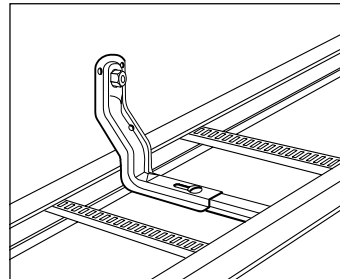

Montage der Konsole an der Wand. Der Abstand zwischen Wand und Kabelpritsche KHZSP ist von 0 – 15 mm verstellbar.

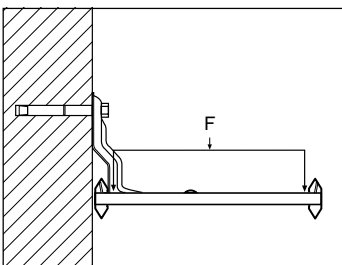

Die Bruchlast der Konsole 30 entnehmen Sie bitte der Belastungstabelle (unten).

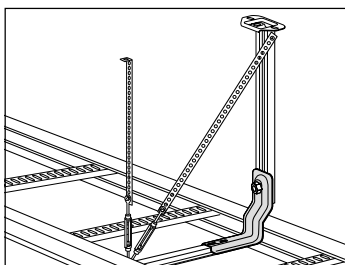

Bei Verwendung von Kabelpritschen der Breiten 500 und 600mm kann eine zusätzliche Befestigung der äußeren Kabelpritschenauflage an der Konsole notwendig sein. Mit einem Installationsband und einem Spannschloss mit Haken und Öse kann die Zusatzbefestigung an der Decke oder am Hängestiel realisiert werden.

### Belastungstabelle

Konsolentyp	Max. Belastung F an der Konsole bei 3° Ausbiegung		Auslenkung der Konsole bei 3° Ausbiegung mm	Bruchlast	
	kN	kg		kN	kg
30/200	2,0	200	10	2,3	230
30/300	1,9	190	15	3,5	350
30/400	1,2	120	20	3,0	300
30/500	0,8	80	26	2,4	240
30/600	0,6	60	31	2,0	200

\* EAN-Code = 732167 + Art.-Nr. + C (Kontrollziffer)

\*\* Keine Lagerware

Montage an Wänden, Stiel-/Profilschienen oder Hängestielen

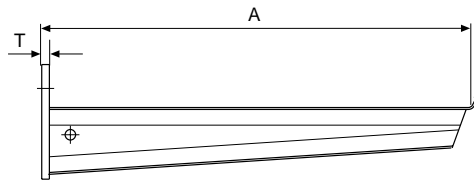
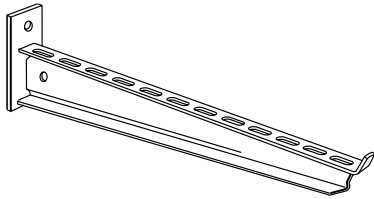

### Konsole 50L und 50

50L, 50/100-300

50L, 50/400-600

50/700-1000

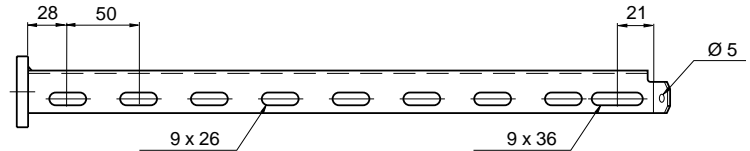
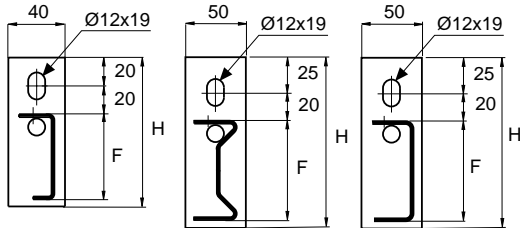

### Konsole 50F

50F/200-600

50F/1000

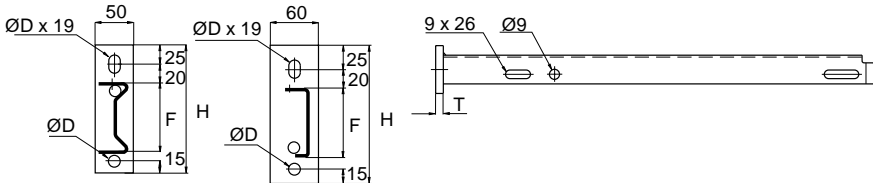

	A	D	F	H	T	Tauchfeerverzinkt Art.-Nr. C*	Edelstahl (AISI 316L) Art.-Nr. C*	ZINKPOX® Weiß 80 Art.-Nr. C*	Gewicht Kg 100 Stück
	mm	mm	mm	mm	mm				
50L/100	150	12	34	85	4	725 105 6		725 113 1**	24
50L/150	200	12	36	85	4	725 106 3		725 114 8**	28
50L/200	250	12	39	85	4	725 107 0		725 115 5**	34
50L/250	298	12	56	105	4	725 108 7		725 116 2**	46
50L/300	348	12	60	105	4	725 109 4		725 117 9**	54
50L/400	447	12	70	120	5	725 110 0		725 118 6**	103
50L/500	548	12	77	140	6	725 111 7		725 119 3**	160
50L/600	646	12	84	150	6	725 112 4		725 120 9**	191
50/100	150	12	34	85	4	723 432 5	725 618 1	723 440 0	24
50/150	200	12	36	85	4	723 433 2	725 619 8	723 441 7	28
50/200	250	12	39	85	4	723 434 9	725 620 4	723 442 4	34
50/250	300	12	56	105	6	723 435 6	725 621 1	723 443 1	52
50/300	350	12	60	105	6	723 436 3	725 622 8	723 444 8	60
50/400	450	12	70	120	8	723 437 0	725 623 5	723 445 5	118
50/500	550	12	77	140	8	723 438 7	725 624 2	723 446 2	172
50/600	650	12	84	150	10	723 439 4	725 625 9	723 447 9	215
50/700	750	12	90	150	10	727 125 2		727 782 7**	270
50/800	850	12	95	160	10	727 126 9		727 783 4**	310
50/900	950	12	100	160	10	727 127 6		727 784 1**	350
50/1000	1050	12	105	170	10	727 128 3		727 785 8**	390
50F/200	245	12	72	148	8	718 624 2		714 021 3	95
50F/300	345	12	79	175	8	718 625 9		714 700 7	125
50F/400	445	12	86	175	8	718 626 6		714 022 0	170
50F/500	547	14	93	180	10	718 627 3		718 793 5	220
50F/600	647	14	100	180	10	718 628 0		714 023 7	250
50F/1000	1052	14	160	240	12	712 465 7		714 024 4	770

\* EAN-Code = 732167 + Art.-Nr. + C (Kontrollziffer)

\*\* Keine Lagerware

## Konsole 50L, 50 und 50F

### Anwendung und Montage

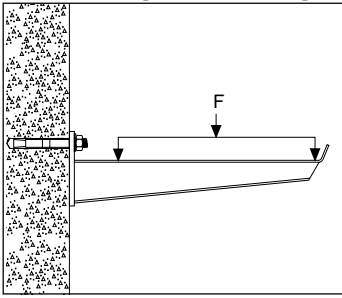

Bei der Montage der Konsole an der Wand sind Stahlanker zu verwenden.  
Bruchlast – siehe Tabelle unten.

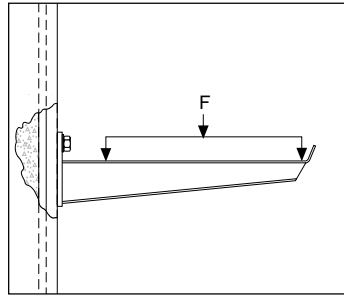

Bei der Befestigung der Konsole an Ankerschienen 24/26 x 53 sind T-Schrauben 26 zu verwenden.  
Bruchlast – siehe Tabelle unten

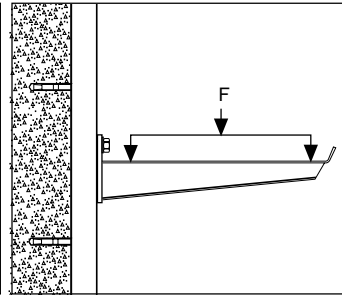

Zur Befestigung der Konsole an Stiel-/Profilschienen, die an der Wand montiert sind, werden T-Schrauben 26 verwendet.

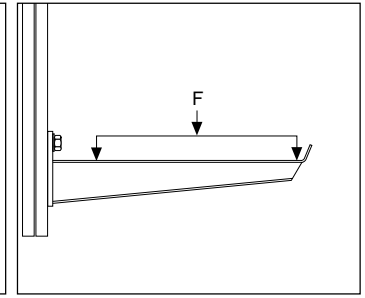

Zur Befestigung der Konsole an Hängestiele werden T-Schrauben 26 verwendet.  
Bruchlast – siehe Tabelle unten  
Bitte überprüfen Sie auch die Bruchlast der Hängestiele.

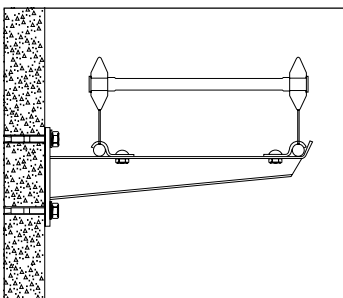

Zur Befestigung einer Weitspannkabelbrücke KHZV an der Konsole 50F werden die Pritschenklammern 43 verwendet.

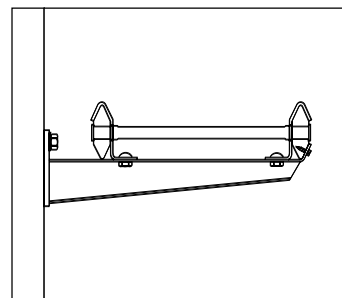

Zur Befestigung der Kabelbrücken KHZSP, KHZ, KHZPS oder KHZP werden die Pritschenklammern 42 verwendet.  
Bei Bedarf kann die Kabelbrücke mit einer selbstschneidenden Schraube durch das 5 mm Loch am Ende der Konsole fixiert werden.

### Bruchlast F

Konsolentyp	Wandbefestigung		Montage an Profilschienen mit T-Schraube 26F		Montage an Profilschienen mit T-Schraube 26	
	kN	kg	kN	kg	kN	kg
50L/100	1,5	150	1,5	150	1,5	150
50L/150	1,5	150	1,5	150	1,5	150
50L/200	1,5	150	1,5	150	1,5	150
50L/250	2,0	200	2,0	200	2,0	200
50L/300	2,0	200	2,0	200	2,0	200
50L/400	3,0	300	3,0	300	3,0	300
50L/500	3,0	300	3,0	300	3,0	300
50L/600	3,0	300	3,0	300	3,0	300
50/100	3,0	300	3,0	300	3,0	300
50/150	3,0	300	3,0	300	3,0	300
50/200	2,5	250	2,5	250	2,5	250
50/250	4,0	400	4,0	400	3,5	350
50/300	4,0	400	4,0	400	3,0	300
50/400	7,0	700	7,0	700	4,5	450
50/500	7,0	700	7,0	700	4,5	450
50/600	7,0	700	7,0	700	4,0	400
50/700	6,0	600	5,5	550	4,0	400
50/800	5,5	550	5,2	520	3,8	380
50/900	5,3	530	4,8	480	3,5	350
50/1000	5,0	500	4,2	420	3,4	340
50F/200	10,0	1000	10,0	1000	8,0	800
50F/300	10,0	1000	10,0	1000	7,0	700
50F/400	11,0	1100	9,0	900	6,0	600
50F/500	10,0	1000	8,0	800	5,0	500
50F/600	10,0	1000	8,0	800	5,0	500
50F/1000	11,0	1100	8,0	800	5,5	550



## Unterlegplatte 40

WEF-0001

Zur Montage unter den Konsolen 50 zur Reduzierung des Flächendrucks auf porösen Wänden.

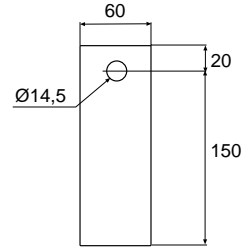
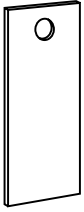

	Materialstärke mm	Tauchfeuerverzinkt Art.-Nr. C*	ZINKPOX® Weiß 80 Art.-Nr. C*	Gewicht Kg 100 Stück
Unterlegplatte 40	6	768 738 1	714 029 9	55

### Anwendung und Montage

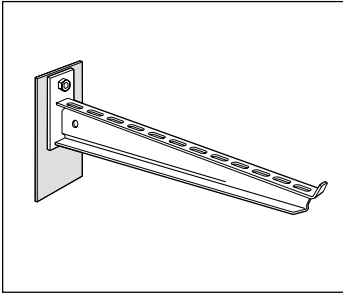

Montage der Unterlegplatte 40, wie in der Abbildung dargestellt, zur Reduzierung des Flächendrucks auf porösen Wänden.

## Montageschiene 40

WEF-0001

Montage unter den Konsolen 50 zur Reduzierung des Flächendrucks auf porösen Wänden. Die Montageschiene ermöglicht eine Vertikalverstellung der Konsole.

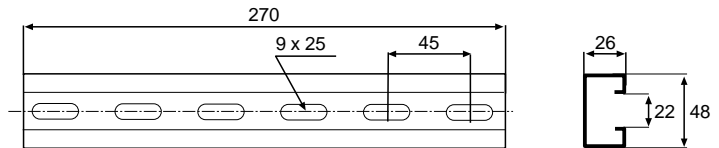
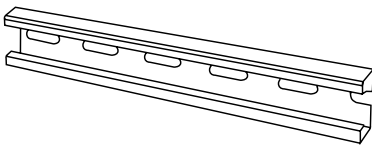

	Tauchfeuerverzinkt Art.-Nr. C*	ZINKPOX® Weiß 80 Art.-Nr. C*	Gewicht Kg 100 Stück
Montageschiene 40	717 001 2	717 006 7	56

### Anwendung und Montage

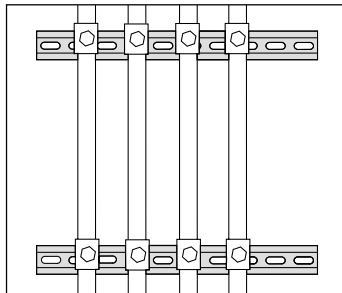
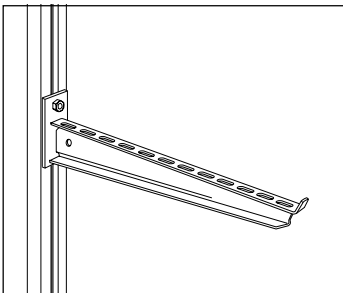

Montageschienen 40 reduzieren den Flächendrucks auf porösen Wänden. Die Konsole wird mit der T-Schraube 26 befestigt. Dadurch ist eine Höhenverstellung der Konsole möglich.

Kabel können an der Wand mit der Montageschiene 40 und geeigneten Kabelklammern Typ A befestigt werden.

**Pritschenklammer 42**

WEF-0001

Zur Befestigung von Kabelpritschen an Konsolen, Mittelabhängungsschienen usw.

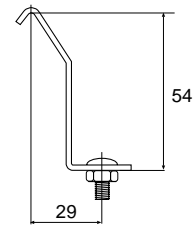
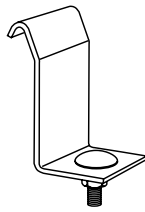

	Sendzimirverzinkt Art.-Nr. C*	Tauchfeuerverzinkt Art.-Nr. C*	Edelstahl (AISI 316L) Art.-Nr. C*	ZINKPOX® Weiß 80 Art.-Nr. C*	Gewicht Kg 100 Stück
Pritschenklammer 42 (Schraube M8 + Mutter inkl.)	721 121 0	705 611 8	725 763 8	714 164 7	11

**Anwendung und Montage**

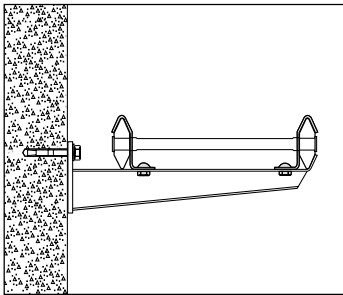

Zur Befestigung der KHZSP, KHZSPZ, KHZPS, KHZ und KHZP an Konsolen 50 und Mittelabhängungsschienen 3. Bei leichter Belastung kann die Kabelpritsche an jeder Konsole mit nur einer Pritschenklammer, abwechselnd rechts und links, montiert werden.

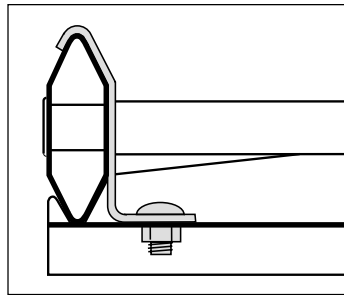

Zur Befestigung der KHZSP, KHZSPZ, KHZPS, KHZ und KHZP an der Mittelabhängungsschiene 3 wird die Pritschenklammer 42 verwendet.

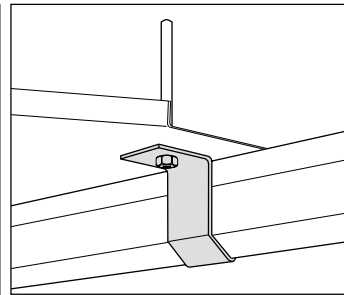

Zur Befestigung der Eckbleche 33/2 werden 2 Stück Pritschenklammer 42 benötigt.

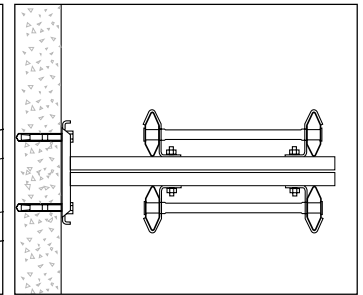

Die Kabelpritsche kann direkt am Hängestiel 20 oder 20F mit Pritschenklammer 42 montiert werden. Zur Befestigung werden T-Schrauben 26 benötigt.

**Pritschenklammer 43**

WEF-0001

Zur Befestigung von Weitspannkabelpritschen KHZV und KHZPV an Konsolen, Mittelabhängungsschienen usw.

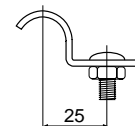
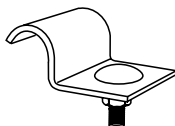

	Tauchfeuerverzinkt Art.-Nr. C*	ZINKPOX® Weiß 80 Art.-Nr. C*	Gewicht Kg 100 Stück
Pritschenklammer 43 (Schraube M8 + Mutter inkl.)	707 511 9	714 165 4	5

**Anwendung und Montage**

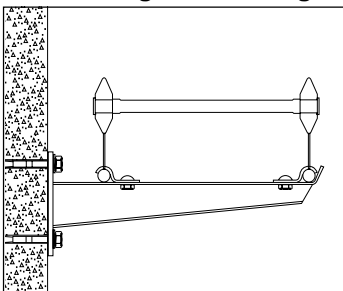

Zur Befestigung der KHZV und KHZPV an Konsolen 50. Bei leichter Belastung kann die Kabelpritsche an jeder Konsole mit nur einer Pritschenklammer, abwechselnd rechts und links, montiert werden.

\* EAN-Code = 732167 + Art.-Nr. + C (Kontrollziffer)

\*\* Keine Lagerware

Zur Mittelabhängung von Kabelpritschen mit Stiel-/Profilschienen und Hängestielen.

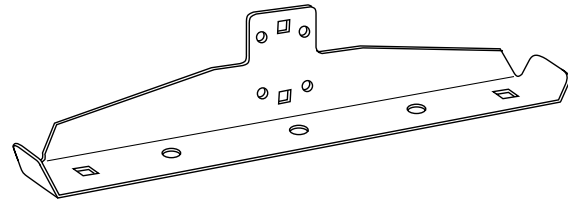
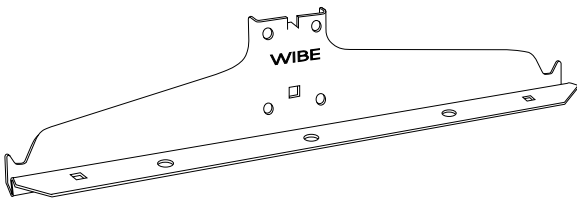

Edelstahl AISI 316L

	Sendzimirverzinkt Art.-Nr. C*	Tauchfeuerverzinkt Art.-Nr. C*	Edelstahl (AISI 316L) Art.-Nr. C*	ZINKPOX® Weiß 80 Art.-Nr. C*	Gewicht Kg 100 Stück
Mittelabhängungsschiene 3/150		720 761 9	726 433 9**	721 862 2	26
Mittelabhängungsschiene 3/200	721 869 1	720 762 6	726 434 6	721 863 9	33
Mittelabhängungsschiene 3/300	721 870 7	720 763 3	726 435 3	721 864 6	58
Mittelabhängungsschiene 3/400	721 871 4	720 764 0	726 436 0	721 865 3	78
Mittelabhängungsschiene 3/500	721 872 1	720 765 7	726 437 7**	721 866 0**	120
Mittelabhängungsschiene 3/600	721 873 8	720 766 4	726 438 4	721 867 7	145

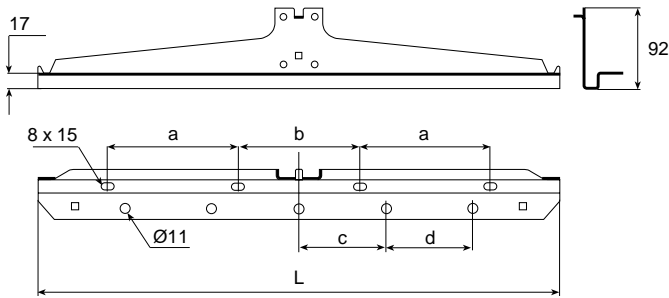

Edelstahl AISI 316L

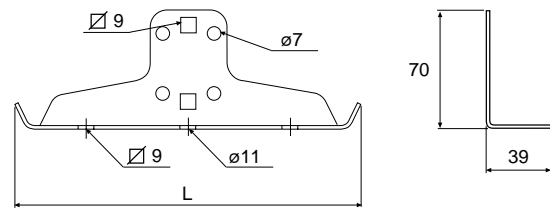

3/150-200

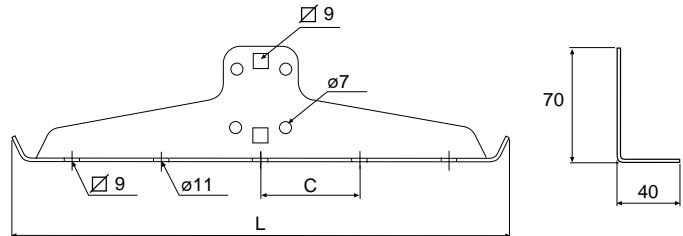

3/300-600

	Edelstahl					
	L	L	a	b	c	d
Mittelabhängungsschiene 3/150	150	154	-	100	-	-
Mittelabhängungsschiene 3/200	200	204	-	100	-	-
Mittelabhängungsschiene 3/300	300	306	70	100	-	-
Mittelabhängungsschiene 3/400	400	406	70	100	100	-
Mittelabhängungsschiene 3/500	500	506	100	140	100	-
Mittelabhängungsschiene 3/600	600	606	150	140	100	100

### Bruchlast für Mittelabhängungsschienen bei symmetrischer Belastung

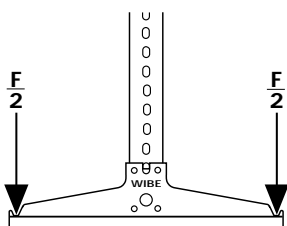

	Bruchlast F	
	kN	kg
Mittelabhängungsschiene 3/150	16	1600
Mittelabhängungsschiene 3/200	16	1600
Mittelabhängungsschiene 3/300	16	1600
Mittelabhängungsschiene 3/400	12	1200
Mittelabhängungsschiene 3/500	12	1200
Mittelabhängungsschiene 3/600	10	1000

## Mittelabhängungsschiene 3

### Anwendung und Montage

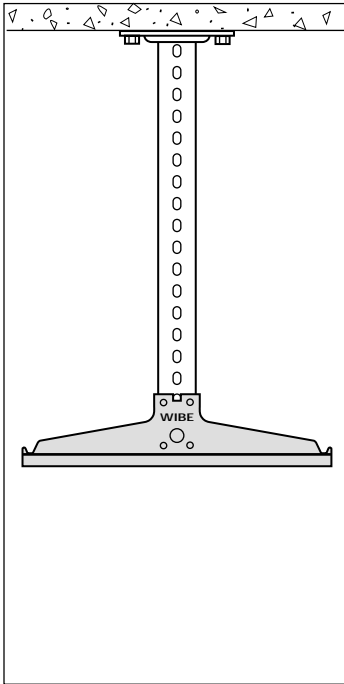

Befestigung der Mittelabhängungsschiene 3 am Hängestiel 2 mit dem Schraubensatz 22S.

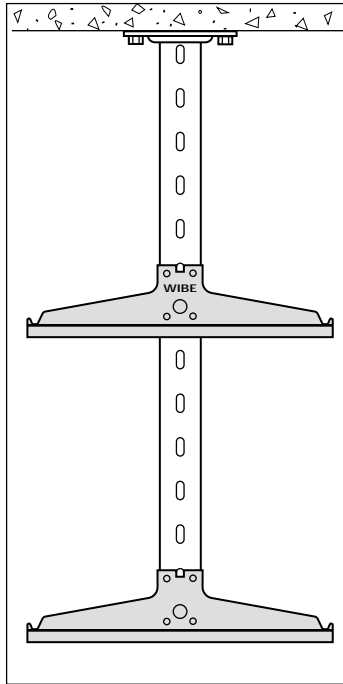

Befestigung der Mittelabhängungsschiene 3 am Hängestiel 2F mit dem Schraubensatz 22S.

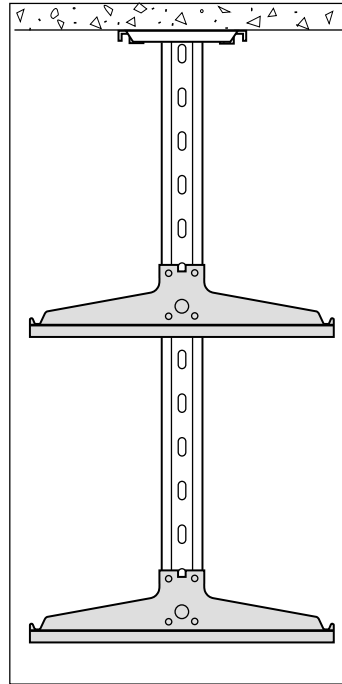

Befestigung der Mittelabhängungsschiene 3 am Hängestiel 20 mit dem Schraubensatz 20S.

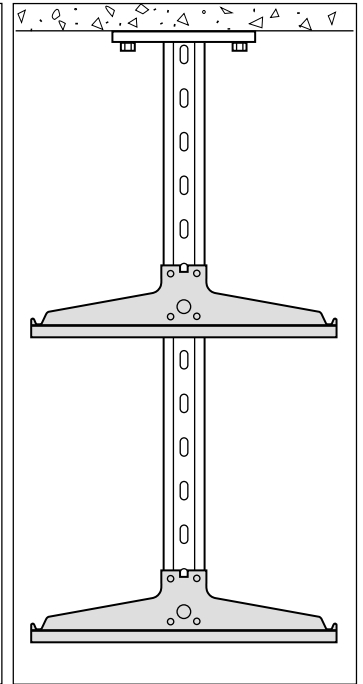

Befestigung der Mittelabhängungsschiene 3 am Hängestiel 20F mit dem Schraubensatz 2S.

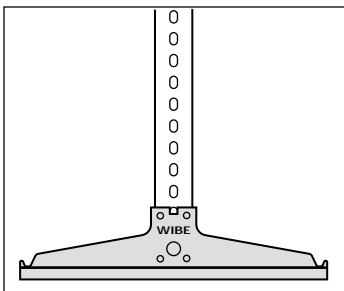

Befestigung der Mittelabhängungsschiene 3 an der Stiel-/Profilschiene 24/34 mit dem Schraubensatz 22S.

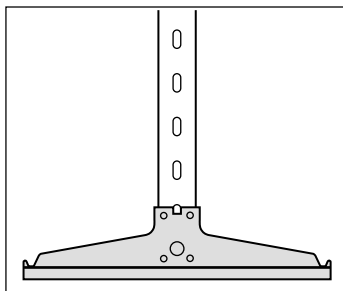

Befestigung der Mittelabhängungsschiene 3 an der Stiel-/Profilschiene 24/20 oder 24/48 mit dem Schraubensatz 22S.

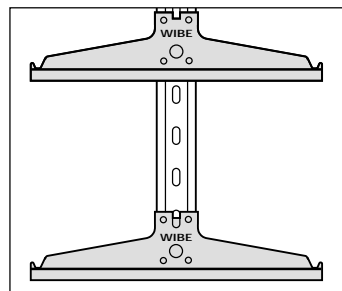

Befestigung der Mittelabhängungsschiene 3 an der Stiel-/Profilschiene 24/20F mit dem Schraubensatz 2S.

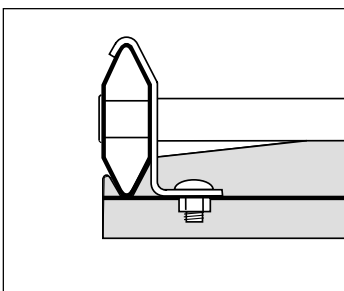

Befestigung der KHZSP, KHZSPZ, KHZPS, KHZ und KHZP an der Mittelabhängungsschiene 3 mit der Profilklammer 42.

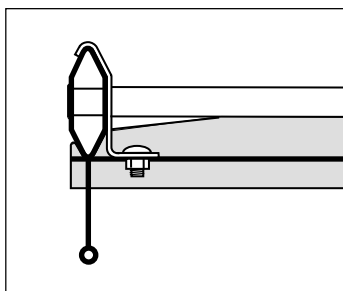

Befestigung der KHZV und KHZPV an der Mittelabhängungsschiene 3 mit der Profilklammer 42.

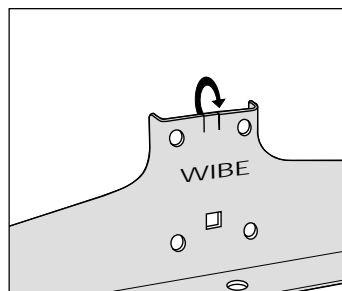

Wenn die Mittelabhängungsschiene 3 mit dem Rundstahlbügel M6 befestigt wird, muss die Führungszunge mit einem Hammer oder einer Zange zurückgebogen werden.

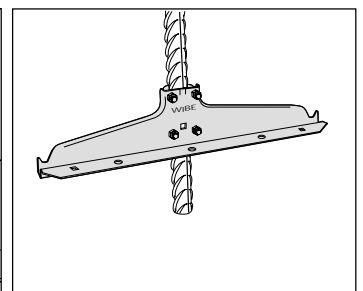

Montage der Mittelabhängungsschiene 3 mit dem Rundstahlbügel M6 an einem Gesteinsanker.

Zur zweiseitigen Abhängung von Kabelpritschen mit Gewindestangen M10.

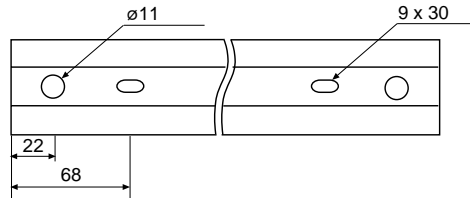
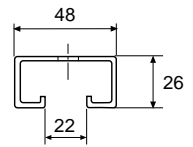
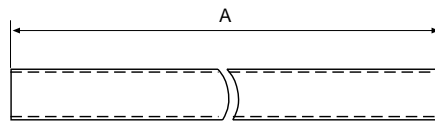
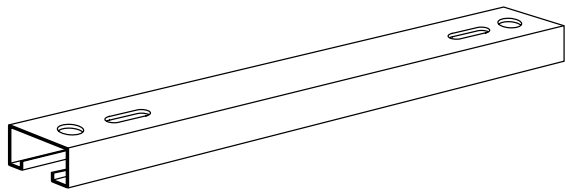

	A mm	Tauchfeuerverzinkt Art.-Nr. C*	Gewicht Kg 100 Stück
Tragebalken HSO/150 (inkl. 2 Muttern M10)	210	788 166 6	41
Tragebalken HSO/200 (inkl. 2 Muttern M10)	260	788 167 3	51
Tragebalken HSO/250 (inkl. 2 Muttern M10)	310	788 168 0	61
Tragebalken HSO/300 (inkl. 2 Muttern M10)	360	788 169 7	71
Tragebalken HSO/400 (inkl. 2 Muttern M10)	460	788 170 3	90
Tragebalken HSO/500 (inkl. 2 Muttern M10)	560	788 171 0	110
Tragebalken HSO/600 (inkl. 2 Muttern M10)	660	788 172 7	130

### Anwendung und Montage

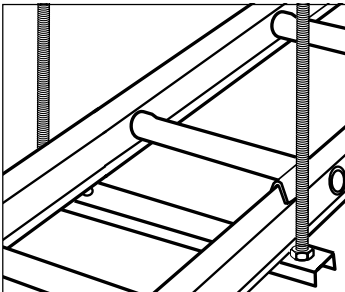

Montage des Tragebalkens HSO mit Gewindestangen M10.



# Tragebalken HO



Die Tragebalken HO10 und HO16 werden zur Mittelabhängung mit Gewindestangen M10 oder M16 verwendet. Die Kabelpritschen werden am Tragebalken mit der Pritschenklammer 42 befestigt.

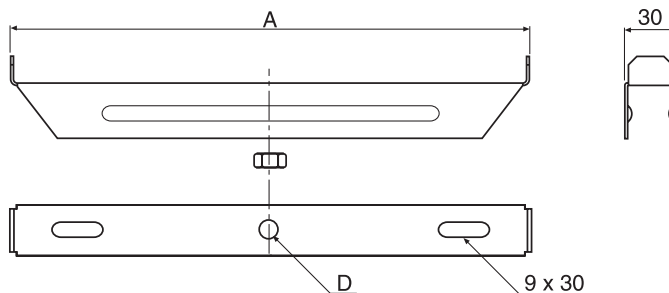
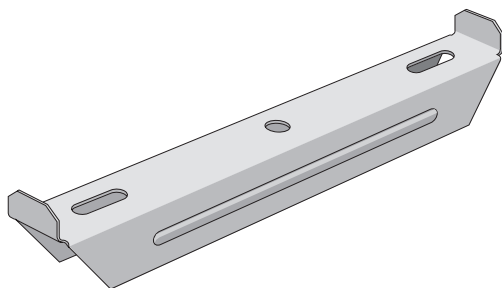

	A	D	Materialstärke	Tauchfeuerverzinkt	Gewicht Kg
	mm	mm	mm	Art.-Nr. C*	100 Stück
Tragebalken HO10-150	155	11	1.5	788173 4	15
Tragebalken HO10-200	205	11	1.5	788174 1	20
Tragebalken HO10-250	255	11	1.5	788175 8	25
Tragebalken HO10-300	305	11	1.5	788176 5	30
Tragebalken HO10-400	405	11	1.5	788177 2	40
Tragebalken HO10-500	505	11	2.0	788178 9	100
Tragebalken HO10-600	605	11	2.0	788179 6	125
(inkl. 2 Muttern M10)					
Tragebalken HO16-150	155	18	1.5	788157 4	15
Tragebalken HO16-200	205	18	1.5	788158 1	20
Tragebalken HO16-250	255	18	1.5	788159 8	25
Tragebalken HO16-300	305	18	1.5	788160 4	30
Tragebalken HO16-400	405	18	1.5	788161 1	40
Tragebalken HO16-500	505	18	2.0	788162 8	100
Tragebalken HO16-600	605	18	2.0	788163 5	125
(inkl. 2 Muttern M10)					

\* EAN-Code = 732167 + Art.-Nr. + C (Kontrollziffer)

\*\* Keine Lagerware

**Mittelabhängung 6 (innenliegend)**

WEF-0001

Zur Mittelabhängung von Kabelpritschen KHZSP mit Gewindestangen und Profilschienen W32. Materialstärke 2,5 mm.

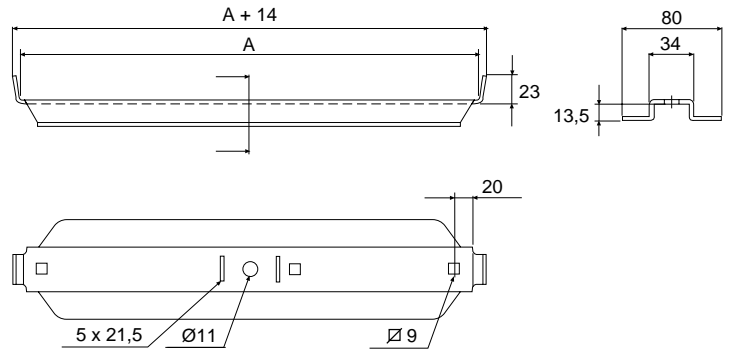
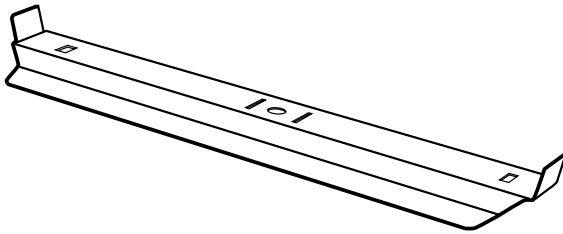

	A mm	Sendzimirverzinkt Art.-Nr. C*	Gewicht Kg 100 Stück
Mittelabhängung 6/200 (innenliegend)	170	727 582 3	27
Mittelabhängung 6/300 (innenliegend)	270	727 583 0	45
Mittelabhängung 6/400 (innenliegend)	370	727 584 7	63
Mittelabhängung 6/500 (innenliegend)	470	727 585 4	81
Mittelabhängung 6/600 (innenliegend)	570	727 586 1	99

**Anwendung und Montage**

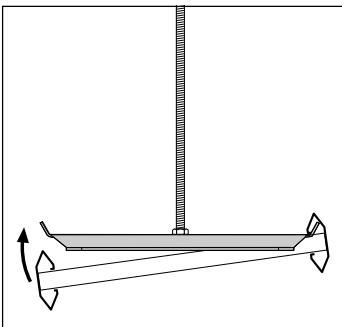

Die Mittelabhängung 6 wird innenliegend, schraubenlos an der Kabelpritsche KHZSP montiert.

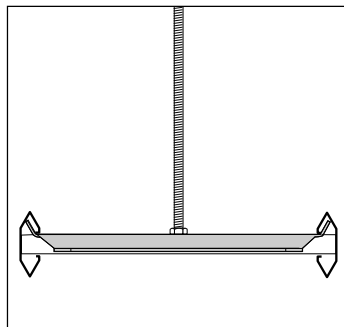

Die Mittelabhängung 6 wird mit einer Gewindestange M10 und zwei Muttern M10 montiert.

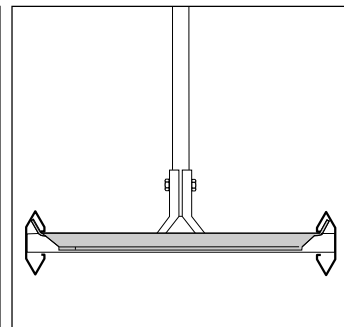

Bei der Montage der Mittelabhängung 6 an der Profilschiene W32 werden 2 Stück Abhängebefestigung W21 und ein Schraubensatz W37 verwendet.

**Bruchlast der Mittelabhängung 6 – symmetrische Belastung**

Mittelabhängung	Bruchlast mit Gewindestange M10		Bruchlast mit Abhängebefestigung W21	
	kN	kg	kN	kg
6/200	5,0	500	3,4	340
6/300	4,8	480	3,4	340
6/400	3,0	300	3,0	300
6/500	2,2	220	2,2	220
6/600	1,7	170	1,7	170

\* EAN-Code = 732167 + Art.-Nr. + C (Kontrollziffer)

\*\* Keine Lagerware

## Hängestiel 7L und 7

WEF-0001

Werden zusammen mit der Konsole 80 verwendet. Die Konsole 80 ist stufenlos am Hängestiel verstellbar. Der Hängestiel 7 wird komplett mit Endstück 7 geliefert.

### Hängestiel 7L

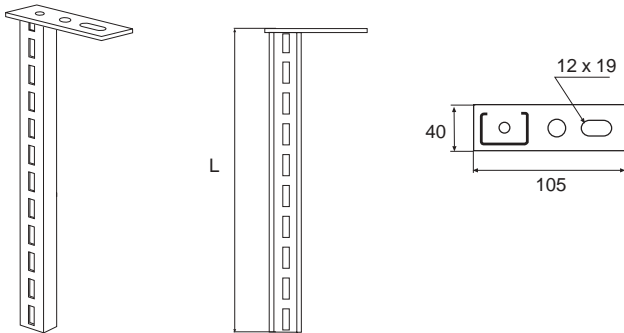

### Hängestiel 7

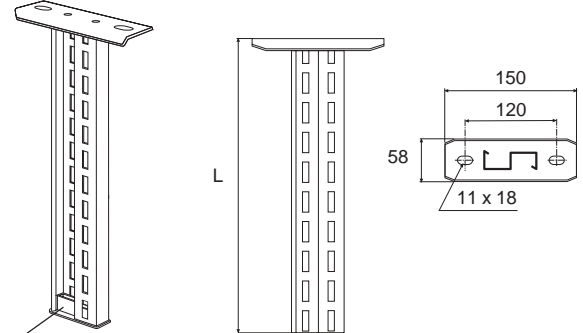

Das Endstück 7 ist immer zu verwenden.

		L mm	Tauchfeuerverzinkt		ZINKPOX® Weiß 80		Gewicht Kg 100 Stück
			Art.-Nr.	C*	Art.-Nr.	C*	
Hängestiel	7L/200	218	735 207	4	780 417	7**	46
Hängestiel	7L/300	290	735 208	1	780 418	4**	56
Hängestiel	7L/400	398	735 209	8	780 419	1**	69
Hängestiel	7L/500	506	735 210	4	780 420	7**	83
Hängestiel	7L/600	614	735 211	1	780 421	4**	98
Hängestiel	7L/700	722	735 212	8	780 422	1**	111
Hängestiel	7L/800	794	735 213	5	780 423	8**	120
Hängestiel	7L/900	902	735 214	2	780 424	5**	135
Hängestiel	7L/1000	1010	735 215	9	780 425	2**	148
Hängestiel	7L/1100	1118	735 216	6	780 426	9**	162
Hängestiel	7L/1200	1190	735 217	3	780 427	6**	171
Hängestiel	7/200	216	731 871	1	738 487	7**	60
Hängestiel	7/300	288	731 872	8	738 488	4**	70
Hängestiel	7/400	396	731 873	5	738 489	1**	80
Hängestiel	7/500	504	731 874	2	738 490	7**	100
Hängestiel	7/600	612	731 875	9	738 491	4**	110
Hängestiel	7/700	720	731 876	6	738 492	1**	120
Hängestiel	7/800	792	731 877	3	738 493	8**	130
Hängestiel	7/900	900	731 878	0	738 494	5**	150
Hängestiel	7/1000	1008	731 879	7	738 495	2**	170
Hängestiel	7/1100	1116	731 880	3	738 496	9**	180
Hängestiel	7/1200	1188	731 881	0	738 497	6**	190
Hängestiel	7/1300	1296	731 882	7	738 498	3**	200
Hängestiel	7/1400	1404	731 883	4	738 499	0**	220
Hängestiel	7/1500	1512	731 884	1	738 500	3**	230
Hängestiel	7/1600	1620	731 885	8	738 501	0**	250

### Belastungstabelle für Hängestiel 7L und 7

#### Hängestiel 7L

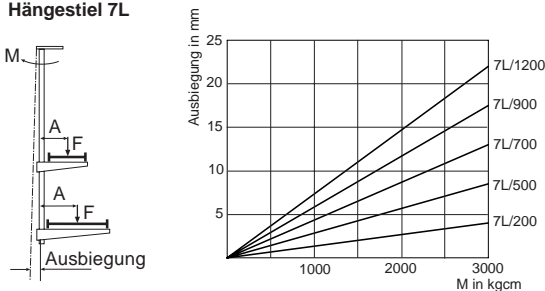

Das Biegemoment M ist die Gesamtsumme von  $F \times A$  in kgcm.  
 $F$  = Stützlast in kg  
 $F$  = Belastung der Konsole (kg/m) x Befestigungsabstand (m)

$A$  = Abstand zwischen Belastungsstelle und Stielmittellinie in cm

$$A = \frac{\text{Pritschenbreite}}{2} + 1.75 \text{ cm}$$

#### Hängestiel 7

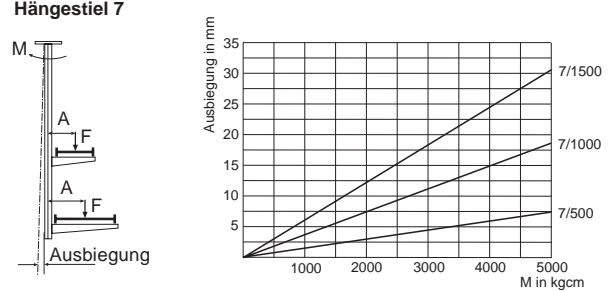

Das Biegemoment M ist die Gesamtsumme von  $F \times A$  in kgcm.  
 $F$  = Stützlast in kg  
 $F$  = Belastung der Konsole (kg/m) x Befestigungsabstand (m)

$A$  = Abstand zwischen Belastungsstelle und Stielmittellinie in cm

$$A = \frac{\text{Pritschenbreite}}{2} + 3.5 \text{ cm}$$

\* EAN-Code = 732167 + Art.-Nr. + C (Kontrollziffer)

\*\* Keine Lagerware

## Hängestiel 7L und 7

## Anwendung und Montage

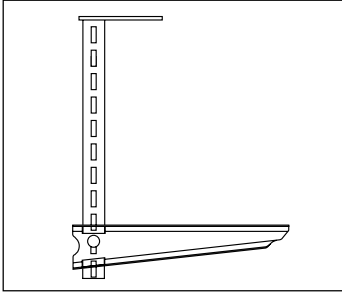

Die Konsole 80 ist stufenlos am Hängestiel 7L verstellbar. Befestigung der Konsole 80 mit dem Schraubensatz 22S. Die Konsole 80 muss immer in der gleichen Richtung wie die Kopfplatte des Hängestiels 7L montiert werden.

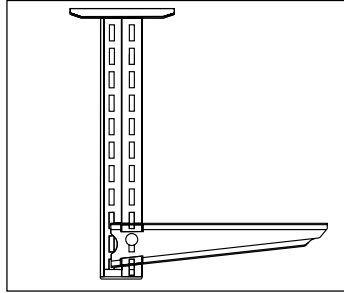

Die Konsole 80 ist stufenlos am Hängestiel 7 verstellbar. Befestigung der Konsole 80 mit dem Schraubensatz 22S. Das Endstück 7 ist immer am Hängestiel 7 zu verwenden.

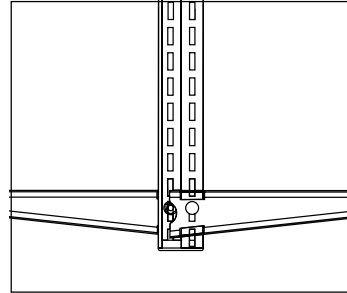

Die Konsole 80 kann an beiden Seiten des Hängestiels 7 auf gleichem Niveau montiert werden. Die Bruchlast für den Hängestiel 7 beträgt bei symmetrischer Belastung 2.500kg (25 KN).

Zur Montage der Mittelabhängungsschiene 3. Symmetrische Belastung. Nicht geeignet für die KHZV und KHZPV. Kann mit der Stiel-/Profilschiene 24/34 durch den Stielverbinder 2J verbunden werden.

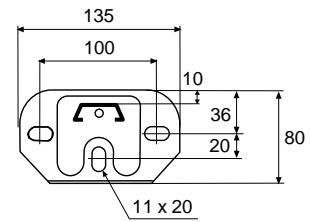
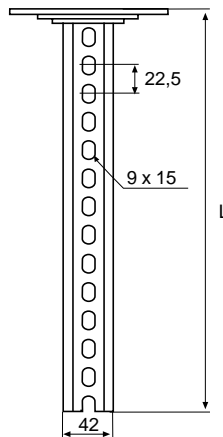
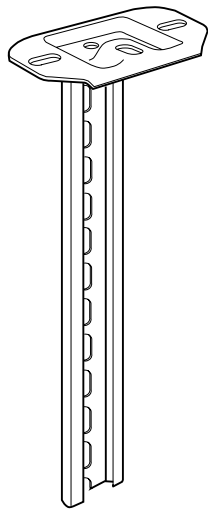

	L mm	Tauchfeuerverzinkt Art.-Nr. C*	Edelstahl (AISI 316L) Art.-Nr. C*	ZINKPOX® Weiß 80 Art.-Nr. C*	Gewicht Kg 100 Stück
Hängestiel 2/300	279	717 191 0	725 557 3	716 283 3	52
Hängestiel 2/400	392	717 192 7	725 558 0	716 284 0	62
Hängestiel 2/500	504	717 193 4	725 559 7	716 285 7	72
Hängestiel 2/700	729	717 194 1	725 560 3	716 286 4	93
Hängestiel 2/1000	1022	717 195 8	725 561 0	716 287 1	120

### Bruchlast

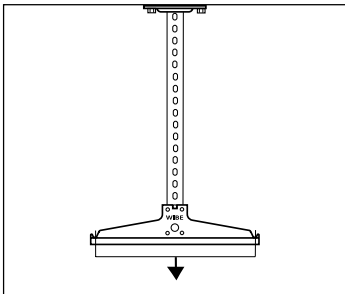

Die Bruchlast des Hängestiels 2 bei symmetrischer Belastung beträgt 1.400 Kg (14kN)  
Die Bruchlast der Mittelabhängungsschiene entnehmen Sie bitte der Seite 34.

### Anwendung und Montage

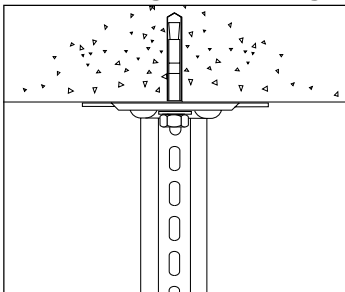

Der Hängestiel 2 wird mit Stahlankern befestigt. Bitte die zulässige Belastung beachten.

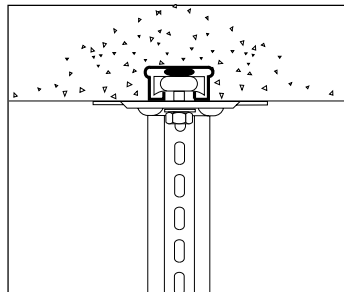

Der Hängestiel 2 wird an der Ankerschiene 24/26 x 53 mit der T-Schraube 26 befestigt.

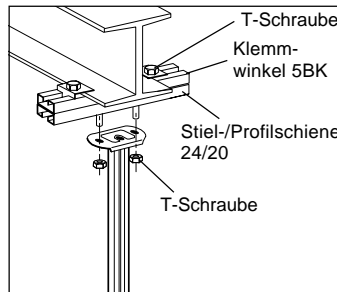

An T-Trägern wird der Hängestiel 2, wie oben gezeigt, montiert. Bei einer Flanschdicke des T-Trägers kleiner 13mm wird der Klemmwinkel 5BK-10 und eine T-Schraube 26F-40 verwendet. Bis zu einer Flanschdicke von 30 mm wird der Klemmwinkel 5BK-30 und die T-Schraube 26F-50 verwendet.

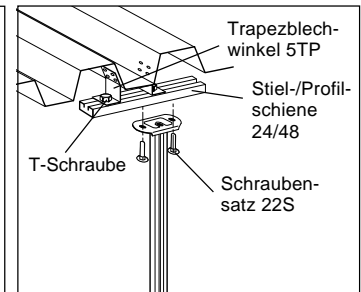

Bei einem Trapezprofilblechdach wird der Hängestiel wie oben gezeigt montiert.



## Hängestiel 2

### Anwendung und Montage

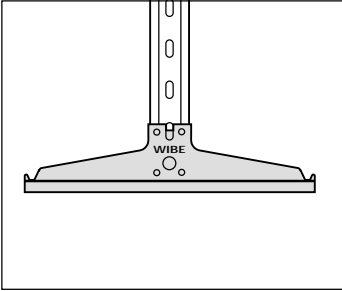

Die Mittelabhängungsschiene 3 wird am Hängestiel 2 mit dem Schraubensatz 22S befestigt.

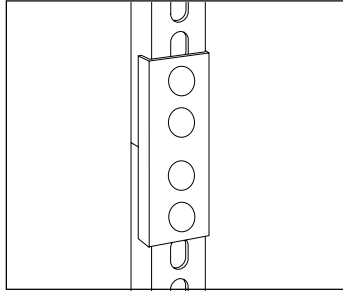

Der Hängestiel 2 kann mit der Stiel-/Profilschiene 24/34 und einem Stielverbinder 2J zu jeder gewünschten Länge verbunden werden.

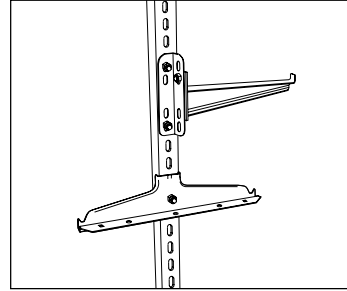

Die Konsolle 50 kann mit dem Winkel HT-11 unter 90° zur Stiel-/Profilschiene montiert werden. Nur für leichte Belastungen wie Datenkabel und ähnliches.

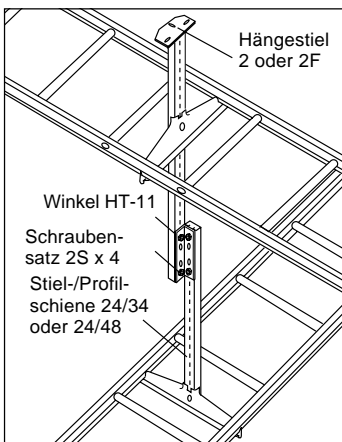

Der Winkel HT-11 ermöglicht das Montieren von sich kreuzenden Kabeltrassen in unterschiedlichen Höhen an der gleichen Stiel-/Profilschiene.

Verwendung zur Montage von Mittelabhängungsschienen und Konsolen 50.  
Kann mit der Stiel-/Profilschiene 24/48 und einem Stielverbinder 2FJ verbunden werden.

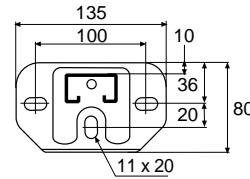
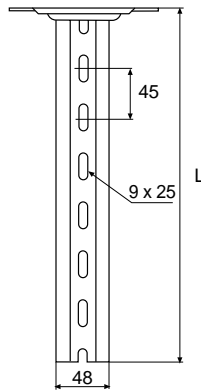
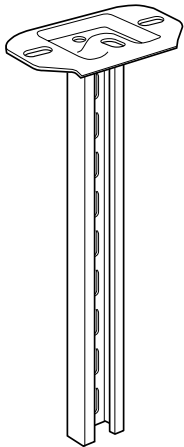

	L mm	Tauchfeuerverzinkt Art.-Nr. C*	Edelstahl (AISI 316L) Art.-Nr. C*	ZINKPOX® Weiß 80 Art.-Nr. C*	Gewicht Kg 100 Stück
Hängestiel 2F/280	280	717 196 5	725 562 7	717 201 6	80
Hängestiel 2F/370	370	717 197 2	725 563 4	717 202 3	100
Hängestiel 2F/505	505	717 198 9	725 564 1	717 203 0	130
Hängestiel 2F/730	730	717 199 6	725 565 8	717 204 7	170
<b>Hängestiel 2F/1000</b>	<b>1000</b>	<b>717 200 9</b>	<b>725 566 5</b>	<b>717 205 4</b>	<b>220</b>
Hängestiel 2F/1500	1495	787 276 3	787 278 7	787 277 0	290

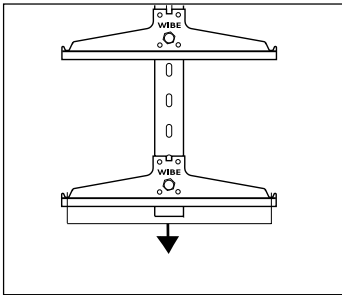

Die Bruchlast für den Hängestiel 2F beträgt bei symmetrischer Belastung 2.300Kg (23 KN).

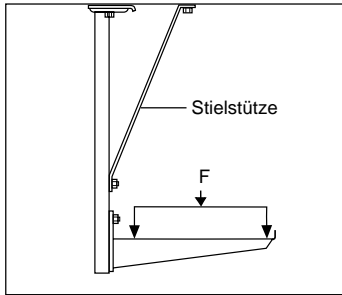

Die Ausbiegung des Hängestiels 2F wird durch die Montage einer Stielstütze 1 reduziert. Die Belastungen entnehmen Sie bitte der Tabelle unten.

### Max. Belastung F bei 3° Ausbiegung der Konsole

	Konsolentyp	2F/280		2F/370		2F/505		2F/730		2F/1000	
		kN	kg	kN	kg	kN	kg	kN	kg	kN	kg
Ohne Stielstütze	50/200	1,15	115	1,1	110	1,0	100	0,9	90	0,8	80
	50/400	1,4	140	1,35	135	1,25	125	0,85	85	0,6	60
	50/600	1,25	125	1,1	110	0,9	90	0,7	70	0,55	55
Mit Stielstütze 1/300	50/200					1,2	120	1,0	100	0,85	85
	50/400					1,5	150	1,1	110	0,65	65
	50/600					1,3	130	1,0	100	0,6	60
Mit Stielstütze 1/500	50/200							1,2	120	0,95	95
	50/400							1,4	140	0,8	80
	50/600							1,25	125	0,7	70
Mit Stielstütze 1/800	50/200									1,35	135
	50/400									1,25	125
	50/600									1,2	120

## Hängestiel 2F

### Anwendung und Montage

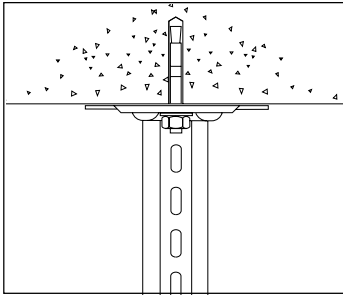

Der Hängestiel 2F wird mit Stahlkern befestigt.

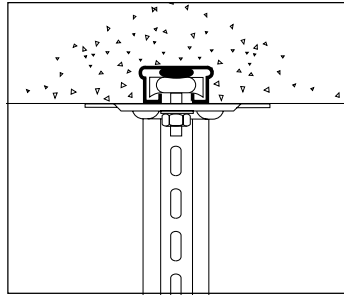

Der Hängestiel 2F wird an Ankerschienen mit der T-Schraube 26 befestigt.

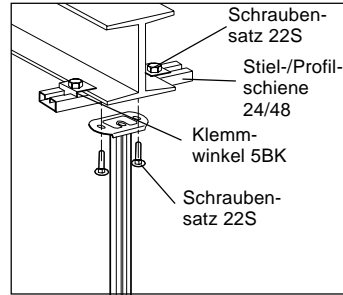

An T-Trägern wird der Hängestiel 2F, wie oben im Bild gezeigt, montiert. Bei einer Flanschdicke des T-Trägers kleiner 13mm wird der Klemmwinkel 5BK-10 und eine T-Schraube 26F-40 verwendet. Bis zu einer Flanschdicke von 30 mm wird der Klemmwinkel 5BK-30 und die T-Schraube 26F-50 verwendet.

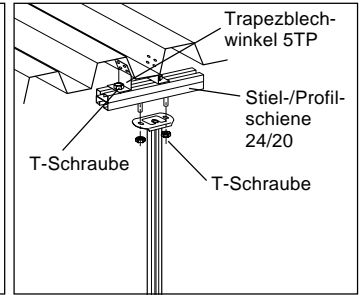

An Decken mit Trapezprofilblech wird der Hängestiel 2F, wie oben gezeigt, montiert.

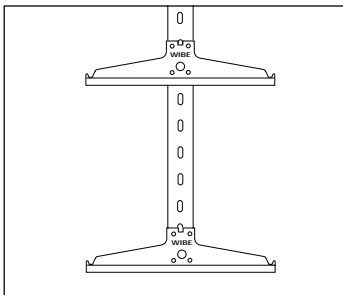

Die Mittelabhängungsschiene 3 wird am Hängestiel 2F mit dem Schraubensatz 22S befestigt.

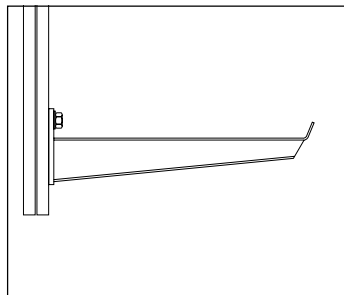

Am Hängestiel 2F wird die Konsole 50 mit der T-Schraube 26 befestigt.

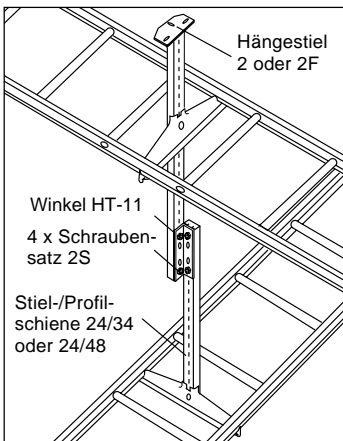

Der Winkel HT-11 ermöglicht das Montieren von sich kreuzenden Kabeltrassen in unterschiedlichen Höhen an der gleichen Stiel-/Profilschiene.

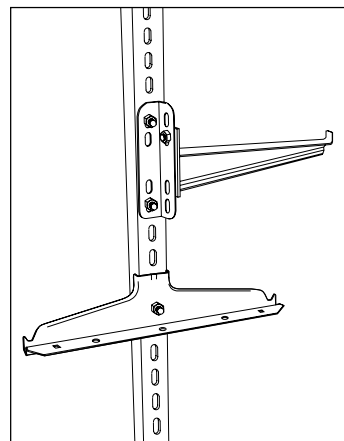

Die Konsole 50 kann mit dem Winkel HT-11 unter 90° zur Stiel-/Profilschiene montiert werden. Nur für leichte Belastungen wie Datenkabel und ähnliches.

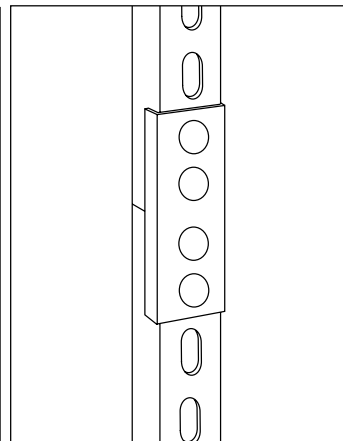

Der Hängestiel 2F kann mit der Stiel-/Profilschiene 24/48 und einem Stielverbinder 2FJ zu jeder gewünschten Länge verbunden werden.

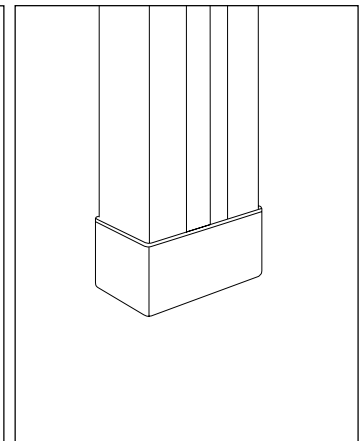

Der Hängestiel 2F kann mit einer orangefarbenen Schutzkappe 28E versehen werden.

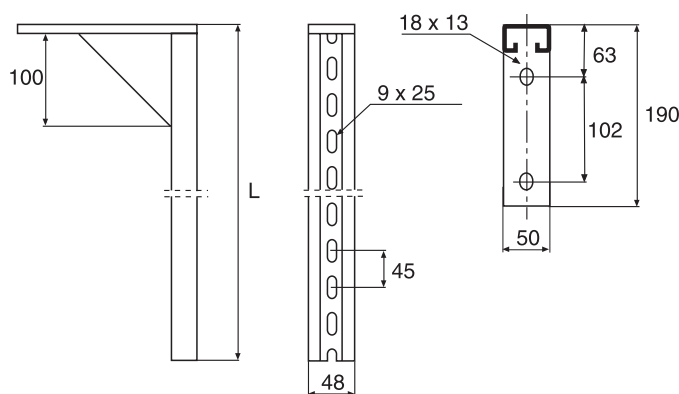
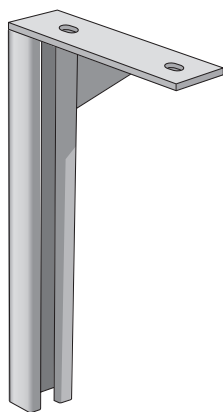

	L mm	Tauchfeuerverzinkt Art.-Nr. C*	ZINKPOX® Weiß 80 Art.-Nr. C*	Gewicht Kg 100 Stück
Hängestiel 2FPK-300	280	788655 5	788660 9**	120
Hängestiel 2FPK-500	500	788656 2	788661 6**	155
Hängestiel 2FPK-750	730	788657 9	788662 3**	205
Hängestiel 2FPK-1000	1000	788658 6	788663 0**	250

## Belastung

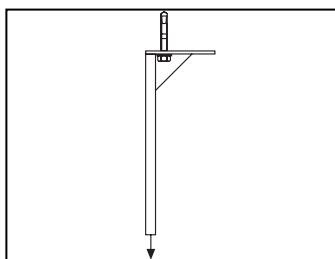

Hängestiel 2FPK befestigt im inneren Befestigungsloch. Bruchlast = 1400 kg (14 KN) bei symmetrischer Belastung

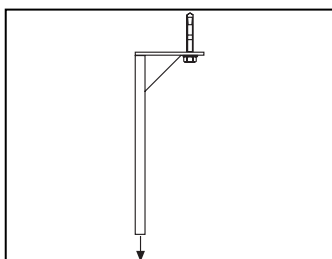

Hängestiel 2FPK befestigt im äußeren Befestigungsloch. Bruchlast = 200 kg (2 KN) bei symmetrischer Belastung

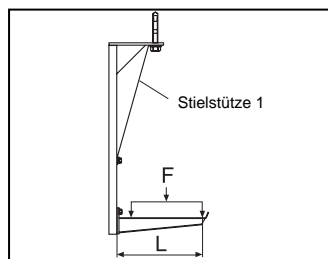

Die Ausbiegung des Hängestiels 2FPK wird durch die Montage einer Stielstütze 1 reduziert. Belastungen entnehmen Sie bitte der Tabelle unten.

Max. Belastung F bei max. zugelassener Ausbiegung von 1/20 der Länge der Konsole entspr. Standard IEC 61537.

	Konsole	2FPK-300 kg	2FPK-500 kg	2FPK-750 kg	2FPK-1000 kg
ohne Stielstütze 1	50-200 L=250	140	130	100	80
	50-400 L=450	145	135	95	75
	50-600 L=650	105	100	80	60
mit Stielstütze 1-500	50-200 L=250			155	125
	50-400 L=450			165	120
	50-600 L=650			115	90

## Anwendung und Montage

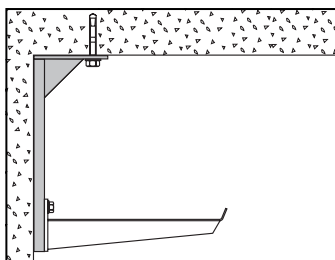

Hängestiel 2FPK - Deckenmontage in unmittelbarer Wandnähe.

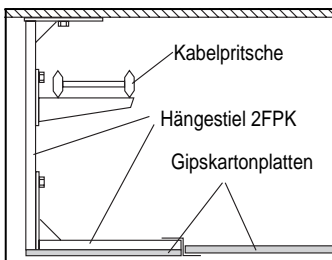

Hängestiel 2FPK - Montage horizontal an der Wand oder vertikal als Hängestiel zur Befestigung von Gipskartonplatten.

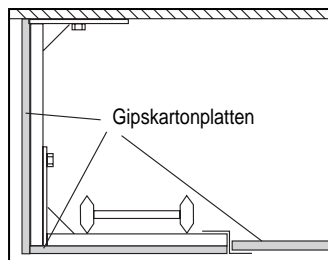

Hängestiel 2FPK - kann als Trägerkonstruktion von Gipskartonplatten zur Verkleidung von Kabeltrassen verwendet werden.

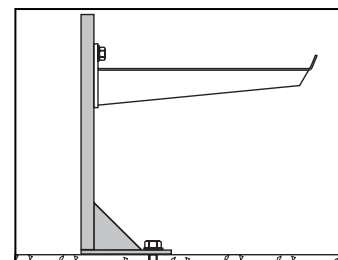

Hängestiel 2FPK - ist auch für die Bodenmontage geeignet.

\* EAN-Code = 732167 + Art.-Nr. + C (Kontrollziffer)

\*\* Keine Lagerware

Verwendung für Vertikalmontagen von Konsolen 50 an der Decke oder auf dem Boden. Kann auch als Konsole an der Wand montiert werden. Kabelpritschen werden mit Pritschenklammern befestigt.

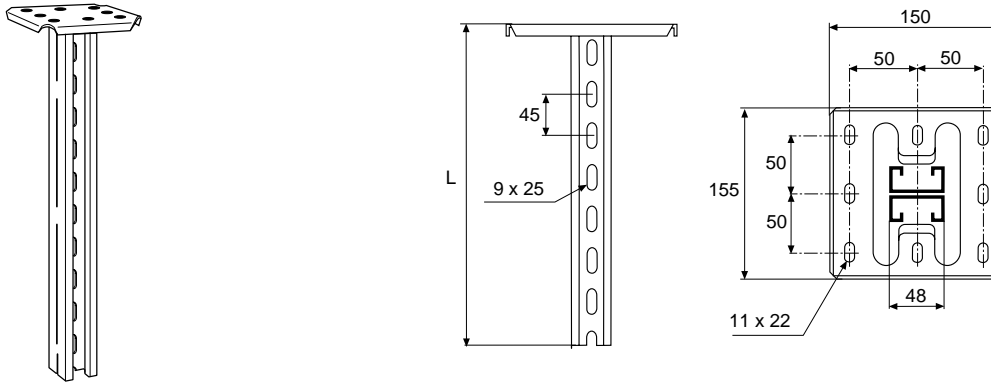

	L mm	Tauchfeuerverzinkt	Edelstahl	ZINKPOX®	Gewicht Kg 100 Stück
		Art.-Nr. C*	(AISI 316L) Art.-Nr. C*	Weiß 80 Art.-Nr. C*	
Hängestiel 20/505	505	715 723 5	725 567 2	716 276 5	250
Hängestiel 20/730	730	715 724 2	725 568 9	716 277 2	330
Hängestiel 20/1000	1000	715 725 9	725 569 6	716 278 9	440
Hängestiel 20/1500	1495	715 726 6	725 570 2	716 279 6	620
Hängestiel 20/2000	1990	715 727 3	725 571 9	716 280 2	800
Hängestiel 20/3000	2980	715 728 0	725 572 6	716 281 9	1180

### Bruchlast

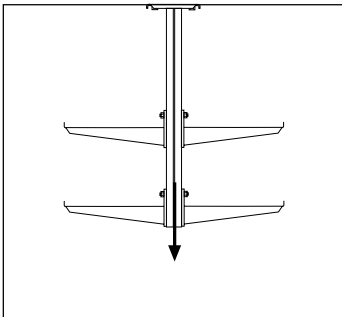

Symmetrische Belastung:  
Die Bruchlast für den Hängestiel beträgt 3.000Kg (30 KN).

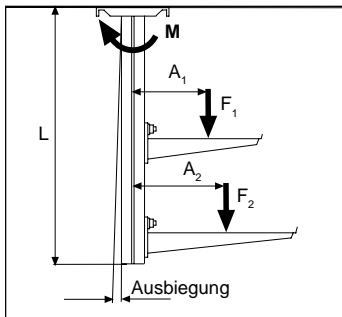

Asymmetrische Belastung:  
 $M = \sum F \times A$   
Bruchlastmoment  $M = 19.000 \text{ Kg/cm}$  (1.900 Nm)  
Die max. Belastung, der an einer Stiel-/Profilschiene montierten Konsole 50, entnehmen Sie bitte der Tabelle auf Seite 31.

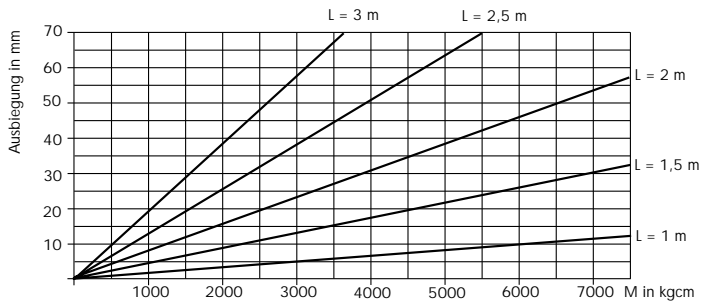

### Beispiel

- 2 m Stützabstand
- 30 Kg/m Pritschenbelastung
- 2 Kabelpritschen, 400 und 600 mm
- Einseitige Belastung
- Hängestiel 20/1000
- Ausbiegung?

$$M = \sum F \times A \text{ (Kgcm)}$$

$$M = 30 \times 2 \times \left( \frac{40}{2} + 7,7 \right) + 30 \times 2 \times \left( \frac{60}{2} + 7,7 \right)$$

(F<sub>1</sub>)            (A<sub>1</sub>)            (F<sub>2</sub>)            (A<sub>2</sub>)

$M = 3924 \text{ kgcm} \rightarrow$  Ausbiegung laut Diagramm ca. 6mm

### Belastungstabelle für den Hängestiel 20 montiert als Wandkonsole

Hängestieltyp	Hängestiel 20 mit Stielstütze 1/300						Hängestiel 20 ohne Stielstütze 1					
	20/730		20/1000		20/1500		20/730		20/1000		20/1500	
Breite Kabelpritsche	3° Ausb.	Bruchlast	3° Ausb.	Bruchlast	3° Ausb.	Bruchlast	3° Ausb.	Bruchlast	3° Ausb.	Bruchlast	3° Ausb.	Bruchlast
150	330	380	180	210	105	155	190	230	130	165	70	115
200	350	400	200	240	110	160	200	250	140	170	70	115
300	375	425	225	270	115	165	215	280	150	175	75	120
400	400	450	250	300	120	170	230	310	160	180	80	125
600	-	-	280	320	130	180	280	370	170	190	90	130

## Hängestiel 20

### Anwendung und Montage

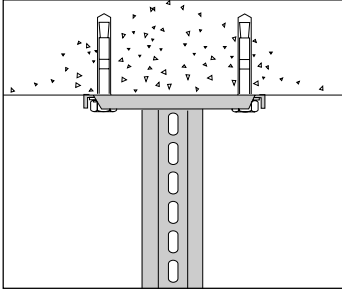

Der Hängestiel 20 wird mit Stahlankern befestigt.

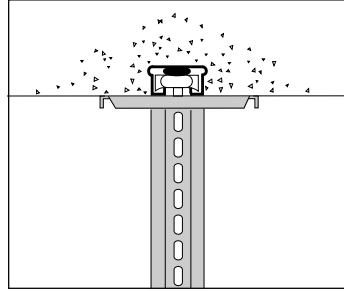

Der Hängestiel 20 wird an Ankerschienen mit den T-Schrauben 26 befestigt.

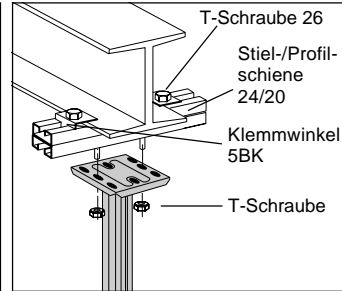

An T-Trägern wird der Hängestiel 20, wie oben im Bild gezeigt, montiert. Bei einer Flanschdicke des T-Trägers kleiner 13mm wird der Klemmwinkel 5BK-10 und eine T-Schraube 26F-40 verwendet. Bis zu einer Flanschdicke von 30 mm wird der Klemmwinkel 5BK-30 und die T-Schraube 26F-50 verwendet.

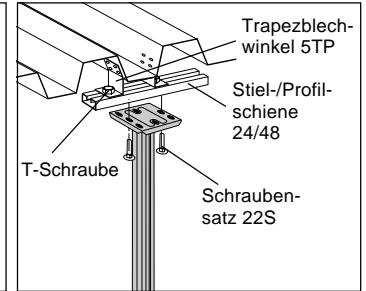

An Decken mit Trapezprofilblech wird der Hängestiel 20, wie oben gezeigt, montiert.

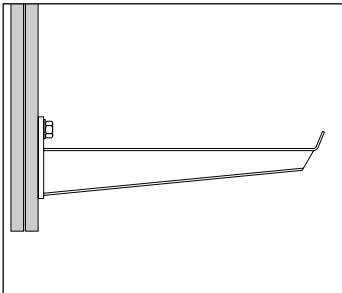

Die Konsole 50 wird am Hängestiel 20 mit der T-Schraube 26 befestigt. Die Belastung entnehmen Sie bitte den Angaben zur Konsole 50.

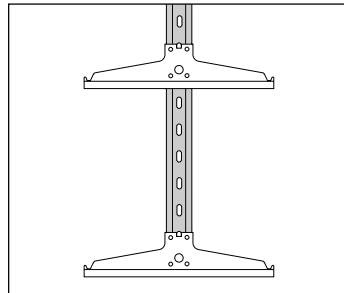

Die Mittelabhängungsschiene 3 wird am Hängestiel 20 mit dem Schraubensatz 20S befestigt.

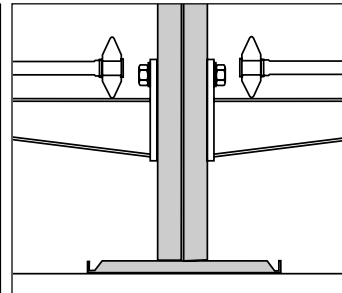

Der Hängestiel 20 ist auch für die Bodenmontage geeignet.

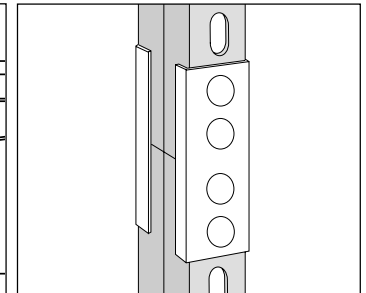

Der Hängestiel 20 kann mit der Stiel-/Profilschiene 24/20 und einem Stielverbinder 20J zu jeder gewünschten Länge verbunden werden.

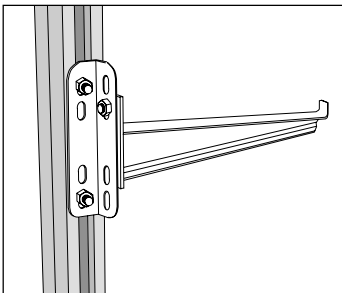

Bei Verwendung des Winkels HT-11 kann die Konsole 50 unter einem Winkel von 90° zur Stiel-/Profilschiene montiert werden. Nur für leichte Belastungen wie Datenkabel und ähnliches.

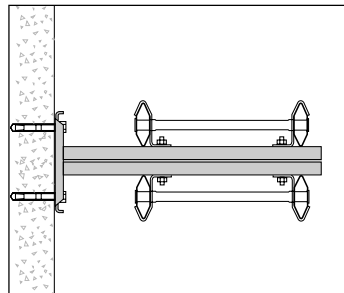

Der Hängestiel kann auch horizontal als Konsole an der Wand montiert werden, beispielsweise beim Umgehen von Säulen.

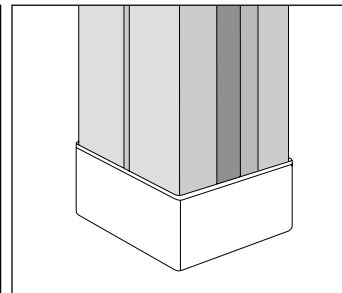

Der Hängestiel 20 kann mit einer orangefarbenen Schutzkappe 28D versehen werden.



Der Hängestiel 20F kann an der Decke oder auf dem Boden montiert werden.  
Für schwere Belastungen geeignet.

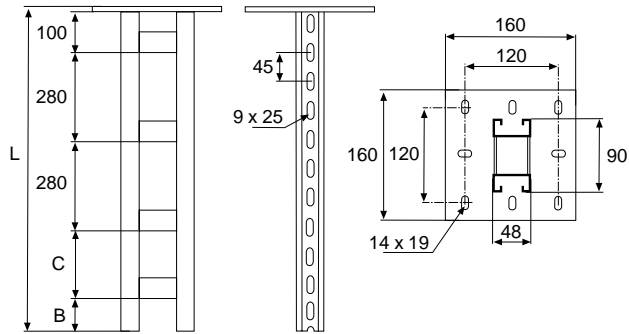
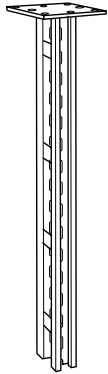

	B mm	C mm	L mm	ZINKPOX®		Gewicht Kg 100 Stück
				Tauchfeuerverzinkt Art.-Nr. C*	Weiß 80 Art.-Nr. C*	
Hängestiel 20F/1000	50	280	995	718 249 7	718 484 2	590
Hängestiel 20F/1500	70	195	1490	718 250 3	718 485 9	790
Hängestiel 20F/2000	5	195	1985	718 251 0	718 486 6	990
Hängestiel 20F/3000	70	280	2980	709 799 9	716 282 6	1240

### Belastungstabelle

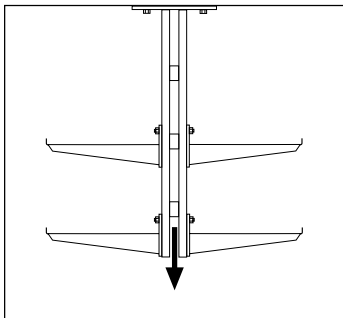

Symmetrische Belastung:  
Die Bruchlast für den Hängestiel  
20F beträgt 5.000Kg (50 KN)

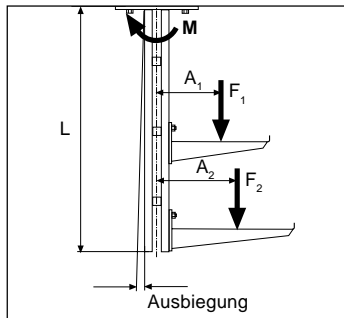

Asymmetrische Belastung

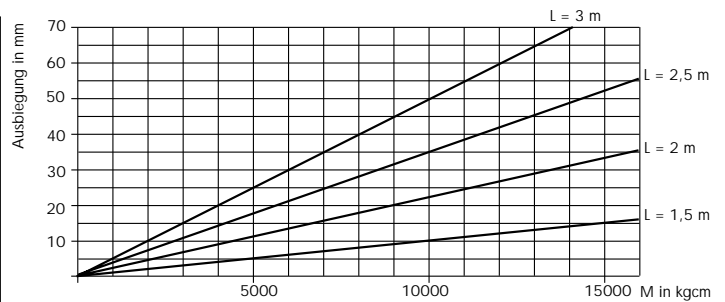

Im Diagramm nicht erfasste Werte bitte bei WIBE erfragen.  
Das Biegemoment M ist die Gesamtsumme von  $F \times A$  in kgcm.

$F$  = Stützlast in kg.

$F$  = Belastung der Konsole (kg/m) x Befestigungsabstand (m)

$A$  = Abstand zwischen Belastungsstelle und  
Stielmittellinie in cm.

$$A = \frac{\text{Pritschenbreite}}{2} + 9,4 \text{ cm}$$

Bruchmoment 30.000 Kgcm

### Beispiel

- 2 m Stützabstand
- 50 Kg/m Pritschenbelastung
- 2 Kabelpritschen, 400 und 600 mm
- Einseitige Belastung
- Hängestiel 20F/1500
- Ausbiegung?

$$M = \sum F \times A \text{ (Kgcm)}$$

$$M = 50 \times 2 \times \left( \frac{40}{2} + 9,4 \right) + 50 \times 2 \times \left( \frac{60}{2} + 9,4 \right)$$

(F<sub>1</sub>)            (A<sub>1</sub>)            (F<sub>2</sub>)            (A<sub>2</sub>)

$M = 6880 \text{ kgcm} \rightarrow$  Ausbiegung laut Diagramm ca. 6 mm

## Hängestiel 20F

### Anwendung und Montage

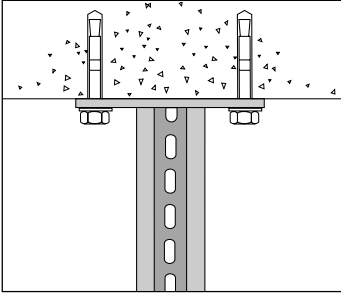

Der Hängestiel 20F wird mit Stahlankern befestigt.

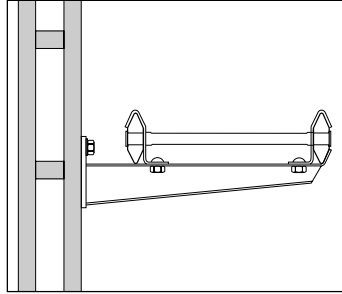

Die Konsole 50 wird mit der T-Schraube 26 befestigt. Die Belastung der Konsole 50 entnehmen Sie bitte den Angaben der Tabelle Seite 31.

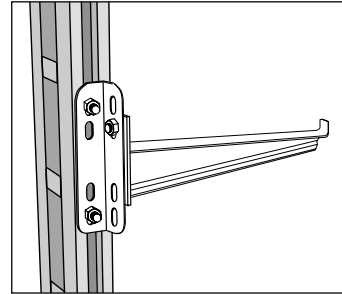

Bei Verwendung des Winkels HT-11 kann die Konsole 50 unter einem Winkel von 90° zum Hängestiel montiert werden. Nur für leichte Belastungen wie Datenkabel und ähnliches.

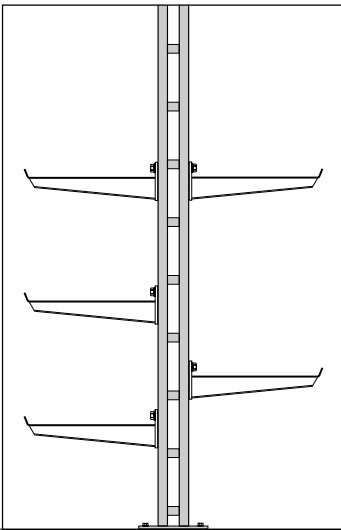

Der Hängestiel 20F ist auch für die Bodenmontage geeignet.

Der Hängestiel 20FS kann an der Decke oder auf dem Boden montiert werden.  
Für sehr schwere Belastungen geeignet.

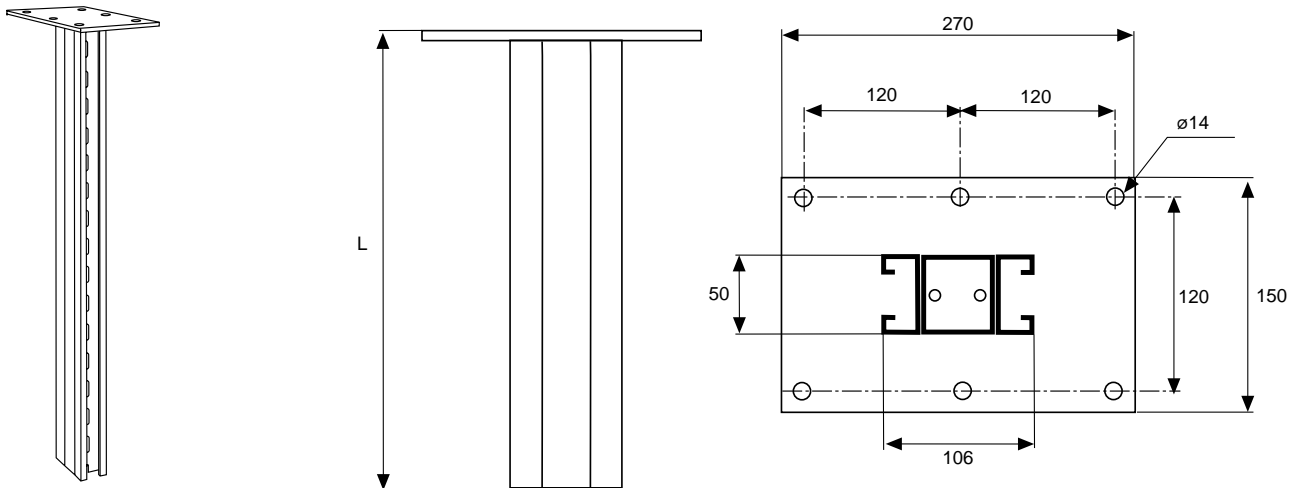

	L mm	ZINKPOX®		Gewicht Kg 100 Stück
		Taucheuerverzinkt Art.-Nr. C*	Weiß 80 Art.-Nr. C*	
Hängestiel 20FS/1500	1495	718 718 8	720 521 9**	1460
Hängestiel 20FS/2000	1990	718 719 5	720 522 6**	1810
Hängestiel 20FS/2500	2485	718 720 1	720 523 3**	2160
Hängestiel 20FS/3000	2980	718 721 8	720 524 0**	2520

### Belastungstabelle

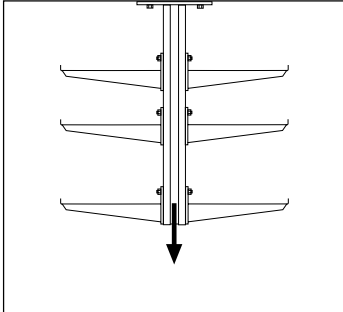

Symmetrische Belastung:  
Die Bruchlast für den Hängestiel  
20FS beträgt 5.000Kg (50 KN)

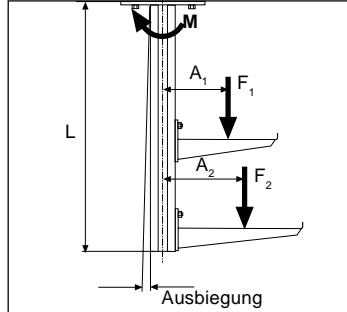

Asymmetrische Belastung.

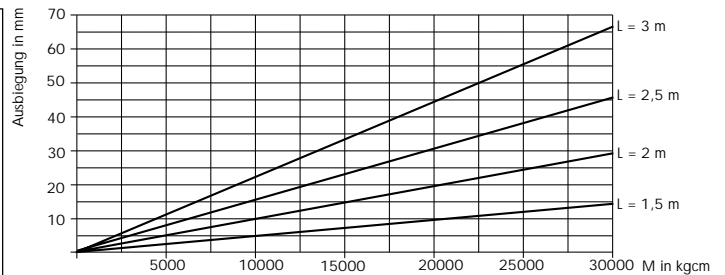

Im Diagramm nicht erfasste Werte bitte bei WIBE erfragen.  
Das Biegemoment M ist die Gesamtsumme von  $F \times A$   
in kgcm.

$F$  = Stützlast in kg.

$F$  = Belastung der Konsole (kg/m) x  
Befestigungsabstand (m)

$A$  = Abstand zwischen Belastungsstelle und  
Stielmittellinie in cm.

$A = \frac{\text{Pritschenbreite}}{2} + 10,4 \text{ cm}$

Bruchmoment 60.000 Kgcm

### Beispiel

Bedingungen:

- 2m Stützabstand
- 75Kg/m Pritschenbelastung
- 2 Kabelpritschen, 400 und 600 mm
- Einseitige Belastung
- Hängestiel 20FS/1500
- Ausbiegung?

$M = \sum F \times A$  (Kgcm)

$$M = 75 \times 2 \times \left( \frac{40}{2} + 10,4 \right) + 75 \times 2 \times \left( \frac{60}{2} + 10,4 \right)$$

(F1)      (A1)      (F2)      (A2)

$M = 10.620 \text{ Kgcm} \rightarrow$  Ausbiegung laut Diagramm ca. 5 mm.

## Hängestiel 20FS

### Anwendung und Montage

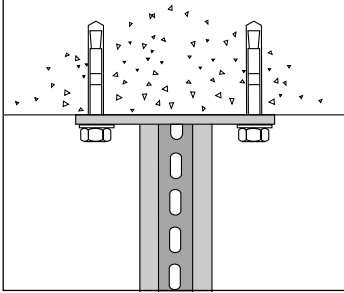

Der Hängestiel 20FS wird mit Stahlankern befestigt.

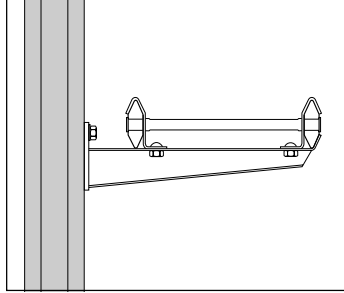

Die Konsole 50 wird am Hängestiel 20FS mit der T-Schraube 26 befestigt.  
Die Belastung der Konsole 50 entnehmen Sie bitte den Angaben der Tabelle Seite 31.

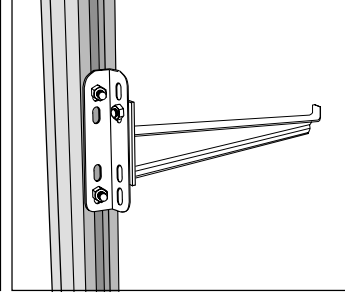

Bei Verwendung des Winkels HT-11 kann die Konsole 50 unter einem Winkel von 90° zum Hängestiel montiert werden.  
Nur für leichte Belastungen wie Datenkabel und ähnliches.

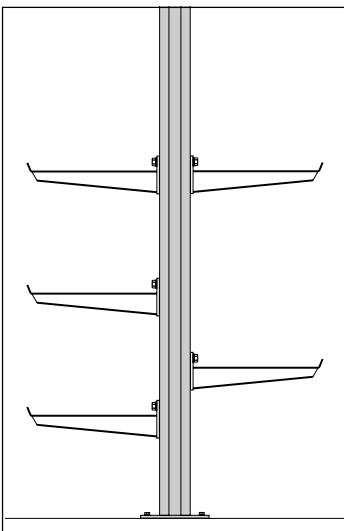

Der Hängestiel 20FS ist auch für die Bodenmontage geeignet.

Zusammen mit der Kopfplatte 7 können vor Ort Hängestiele hergestellt werden.  
Das Endstück 7 ist immer zusammen mit der Stiel-/Profilschiene 7 zu verwenden.

Stiel-/Profilschiene 7L

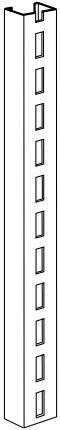

Stiel-/Profilschiene 7

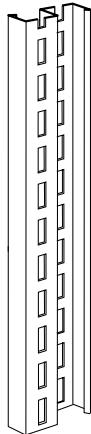

7L

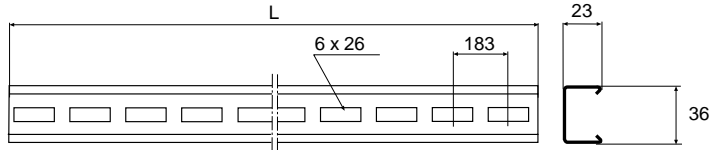

7

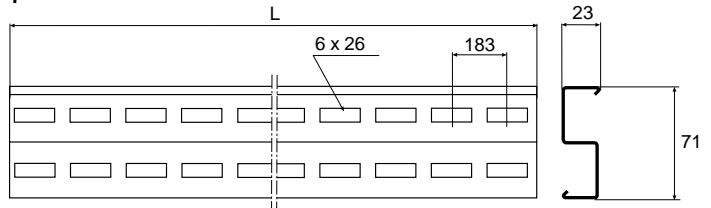

	L mm	Sendzimirverzinkt Art.-Nr. C*	Tauchfeuerverzinkt Art.-Nr. C*	Gewicht Kg 100 Stück
Stiel-/Profilschiene 7L	3020		735 432 0	360
Stiel-/Profilschiene 7	3020	734 206 8	734 205 1**	370

### Anwendung und Montage

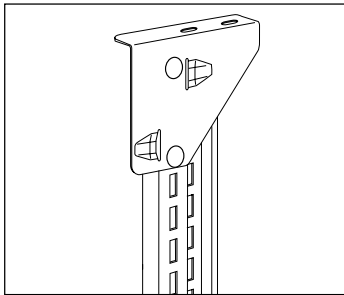

Bei Verwendung der Kopfplatte 7 ist es möglich, vor Ort Hängestiele mit unterschiedlichen Längen herzustellen. Zur Befestigung werden 2 Stück Schraubensätze 22S benötigt.

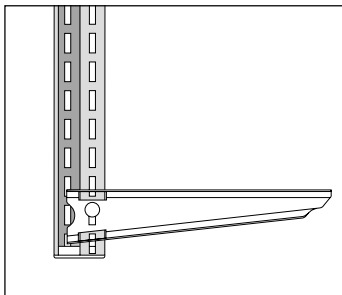

Die Konsole 80 ist an der Stiel-/Profilschiene 7 stufenlos verstellbar. Zur Befestigung wird der Schraubensatz 22S verwendet. Das Endstück 7 ist immer zu verwenden.

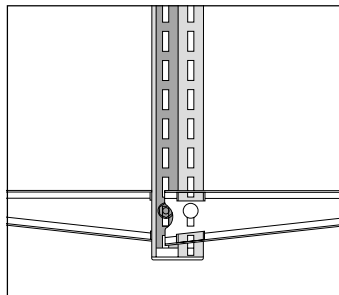

Die Konsole 80 kann an beiden Seiten der Stiel-/Profilschiene 7 auf gleichem Niveau montiert werden. Die Bruchlast beträgt bei symmetrischer Belastung 2.500kg (25 kN).

Zur Befestigung von Mittelabhängungsschienen, Konsolen usw.

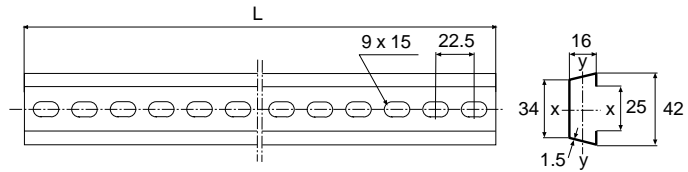

	Transverse force			
	$I_x$	$W_x$	$I_y$	$W_y$
Stiel-/Profilschiene 24/34	2,17 cm <sup>4</sup>	1,03 cm <sup>3</sup>	0,36 cm <sup>4</sup>	0,39 cm <sup>3</sup>

	L ±2 mm	Sendzimirverzinkt Art.-Nr. C*	Tauchfeuerverzinkt Art.-Nr. C*	Edelstahl (AISI 316L) Art.-Nr. C*	ZINKPOX® Weiß 80 Art.-Nr. C*	Gewicht Kg 100 Stück
Stiel-/Profilschiene 24/34	292,5	725 357 9		725 574 0		23
Stiel-/Profilschiene 24/34	382,5	725 358 6		725 575 7		31
Stiel-/Profilschiene 24/34	495	725 359 3		725 576 4		40
Stiel-/Profilschiene 24/34	697,5	725 360 9		725 577 1		56
Stiel-/Profilschiene 24/34	990	725 361 6		725 578 8		80
Stiel-/Profilschiene 24/34	2970	721 102 9	715 879 9	725 579 5	716 309 0	240

### Anwendung und Montage

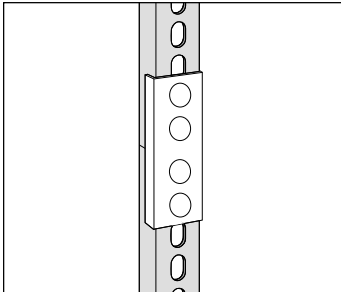

Der Hängestiel 2 kann mit der Stiel-/Profilschiene 24/34 und einem Stielverbinder 2J auf eine geeignete Länge verlängert werden.

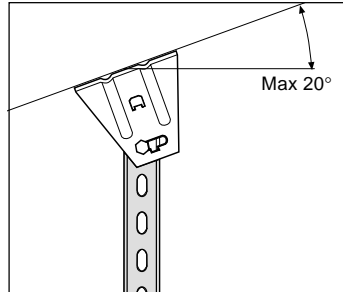

Mit der Kopfplatte 5 und einem Schraubensatz 22S erhält man einen Hängestiel, der eine Deckenneigung bis zu 20° erlaubt.

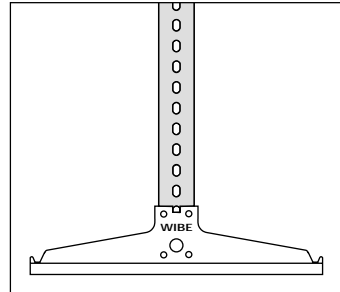

Nur zur Montage der Mittelabhängungsschiene.  
Montage der Mittelabhängungsschiene 3 mit Schraubensatz 22S.

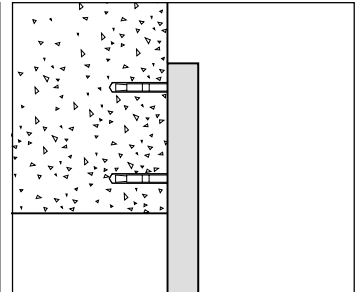

Seitliche Montage von Stiel-/Profilschienen 24/34 mit 2 Stück Stahlankern.



Zur Befestigung von Mittelabhängungsschienen, Konsolen usw.

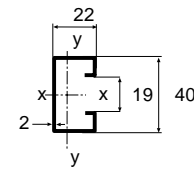
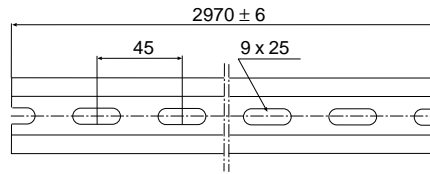
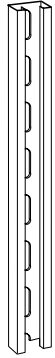

	Transverse force			
	I <sub>x</sub>	W <sub>x</sub>	I <sub>y</sub>	W <sub>y</sub>
Stiel-/Profilschiene 24/40	4,68 cm <sup>4</sup>	2,34 cm <sup>3</sup>	1,32 cm <sup>4</sup>	1,07 cm <sup>3</sup>

	Sendzimirverzinkt	Tauchfeuerverzinkt	ZINKPOX® Weiß 80	Gewicht Kg 100 Stück
	Art.-Nr. C*	Art.-Nr. C*	Art.-Nr. C*	
Stiel-/Profilschiene 24/40	731 744 8	705 092 5	716 305 2	440

### Anwendung und Montage

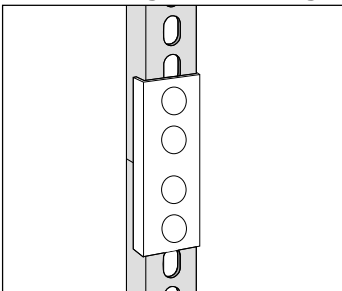

Der Hängestiel 2 kann mit der Stiel-/Profilschiene 24/40 und einem Stielverbinder 2J auf die erforderliche Länge verlängert werden.

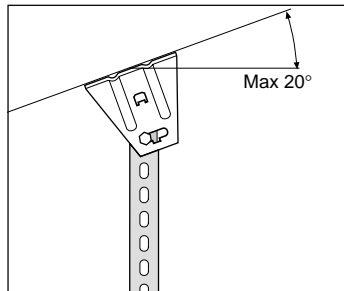

Mit der Kopfplatte 5 und einem Schraubensatz 22S erhält man einen Hängestiel, der eine Decken­neigung bis zu 20° erlaubt. Nur zur Montage der Mittelabhängungsschiene.

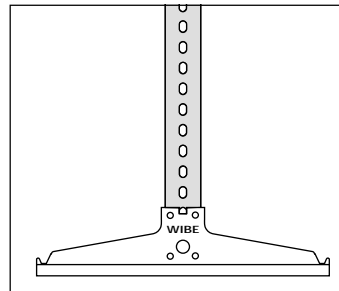

Montage der Mittelabhängungsschiene 3 mit dem Schraubensatz 22S.

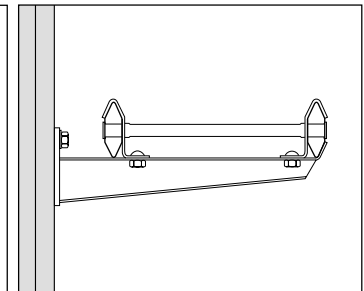

Befestigung der Konsolen 50 mit der T-Schraube 26.

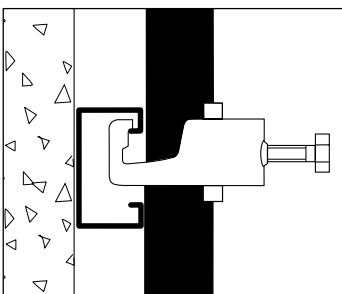

Befestigung von Kabeln an der Stiel-/Profilschiene 24/40 mit der Kabelklammer Typ A.

Zur Befestigung von Mittelabhängungsschienen, Konsolen usw.

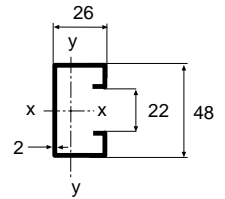
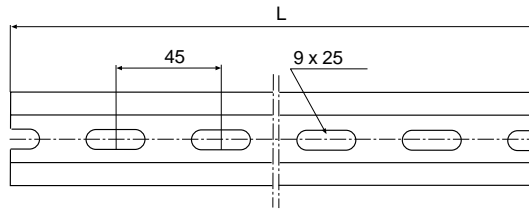
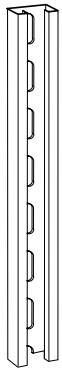

	Transverse force			
	$I_x$	$W_x$	$I_y$	$W_y$
Stiel-/Profilschiene 24/48	7,93 cm <sup>4</sup>	3,30 cm <sup>3</sup>	2,23 cm <sup>4</sup>	1,52 cm <sup>3</sup>

	L ±6 mm	Sendzimirverzinkt Art.-Nr. C*	Tauchfeuerverzinkt Art.-Nr. C*	Edelstahl (AISI 316L) Art.-Nr. C*	ZINKPOX® Weiß 80 Art.-Nr. C*	Gewicht Kg 100 Stück
Stiel-/Profilschiene 24/48	2970	731 717 2	705 093 2	728 595 2	716 306 9	520
Stiel-/Profilschiene 24/48	5940	731 721 9	731719 6	731 727 1**	731 724 0**	1120

### Anwendung und Montage

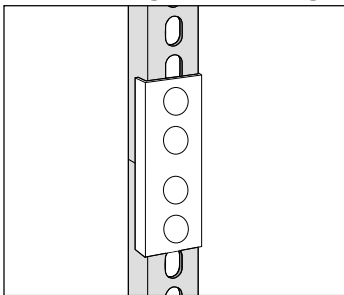

Der Hängestiel 2F kann mit der Stiel-/Profilschiene 24/48 und einem Stielverbinder 2FJ auf die erforderliche Länge verlängert werden.

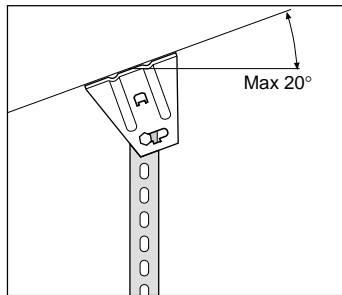

Mit der Kopfplatte 5 und einem Schraubensatz 22S erhält man einen Hängestiel, der eine Decken­neigung bis zu 20° erlaubt. Nur zur Montage der Mittelabhängungsschiene.

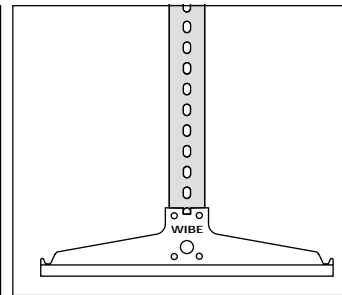

Montage der Mittelabhängungsschiene 3 mit dem Schraubensatz 22S.

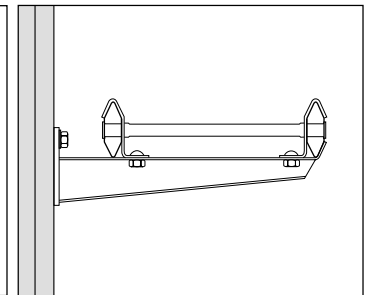

Befestigung der Konsolen 50 mit der T-Schraube 26.

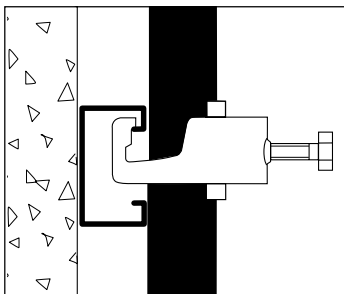

Befestigung von Kabeln an der Stiel-/Profilschiene 24/48 mit der Kabelklammer Typ A.

Zur Montage von Mittelabhängungsschienen, Konsolen usw.

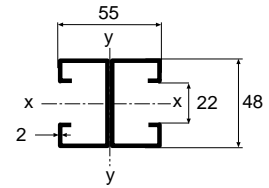
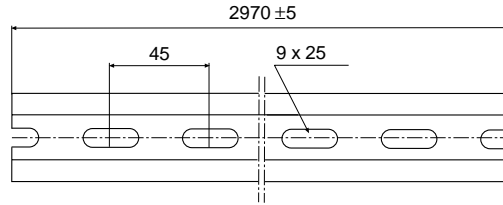
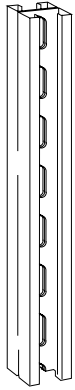

	Transverse force			
	$I_x$	$W_x$	$I_y$	$W_y$
Stiel-/Profilschiene 24/20	15,86 cm <sup>4</sup>	6,62 cm <sup>3</sup>	11,50 cm <sup>4</sup>	4,10 cm <sup>3</sup>

Stiel-/Profilschiene 24/20	Tauchfeuerverzinkt	ZINKPOX®	Gewicht Kg 100 Stück
	Art.-Nr. C*	Weiß 80 Art.-Nr. C*	
	709 795 1	716 307 6	1130

### Anwendung und Montage

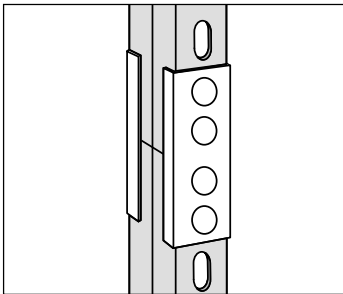

Der Hängestiel 20 kann mit der Stiel-/Profilschiene 24/20 durch einen Stielverbinder 20J verbunden werden. Nur für symmetrische Belastung.

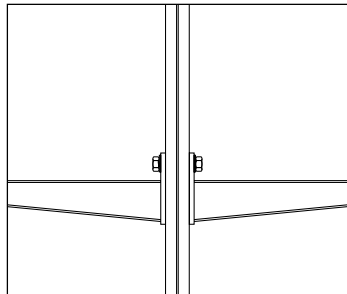

Montage der Konsolen 50 mit der T-Schraube 26.

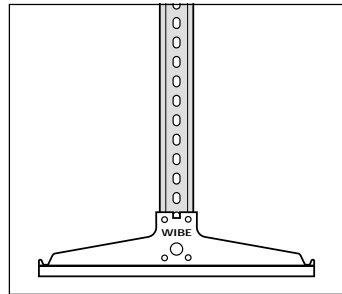

Montage der Mittelabhängungsschiene 3 mit dem Schraubensatz 20S.

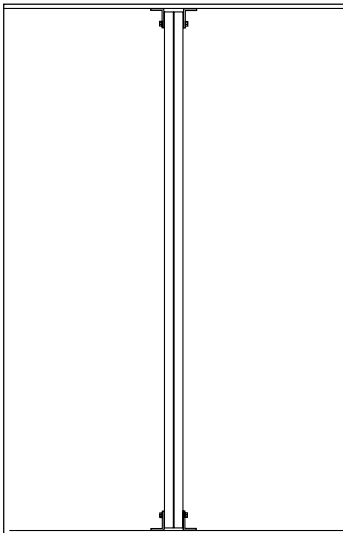

Die Stiel-/Profilschiene 24/20 kann als Ständer zwischen Boden und Decke mit 4 Stk. Winkel 5L und 4 Stk. T-Schraube 26 montiert werden.

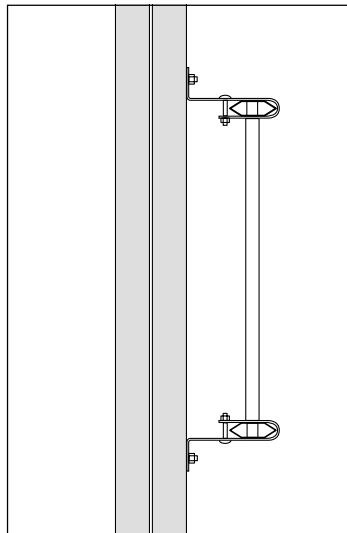

Die Kabeltrasse kann vertikal oder horizontal an der Stiel-/Profilschiene 24/20 mit Wandklammern 11/25 oder 11/75 und T-Schrauben 26 befestigt werden.

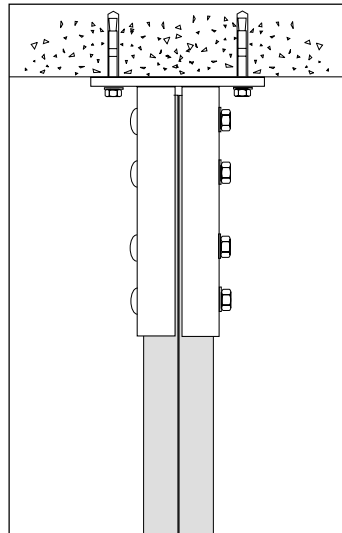

Mit der Kopfplatte 520 kann die Stiel-/Profilschiene 24/20 an der Decke oder am Boden montiert werden.

Zur Montage von Mittelabhängungsschienen, Konsolen usw.

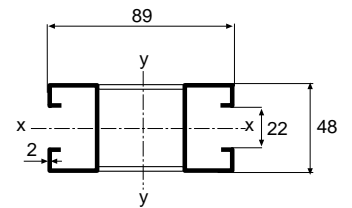
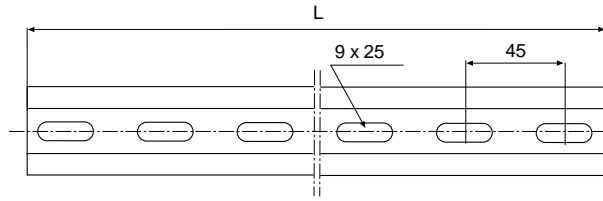
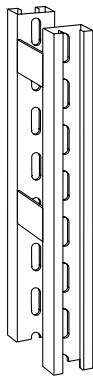

	Transverse force			
	$I_x$	$W_x$	$I_y$	$W_y$
Stiel-/Profilschiene 24/20F/3000	15,86 cm <sup>4</sup>	6,62 cm <sup>3</sup>	44,00 cm <sup>4</sup>	9,89 cm <sup>3</sup>
Stiel-/Profilschiene 24/20F/6000	15,86 cm <sup>4</sup>	6,62 cm <sup>3</sup>	44,00 cm <sup>4</sup>	9,89 cm <sup>3</sup>

	L mm	Tauchfeuerverzinkt Art.-Nr. C*	ZINKPOX® Weiß 80 Art.-Nr. C*	Gewicht Kg 100 Stück
Stiel-/Profilschiene 24/20F/3000	2970	709 798 2	716 308 3**	1160
Stiel-/Profilschiene 24/20F/6000	5940	718 808 6	720 525 7**	2370

### Anwendung und Montage

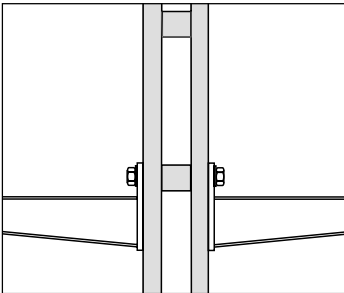

Montage der Konsolen 50 mit der T-Schraube 26.

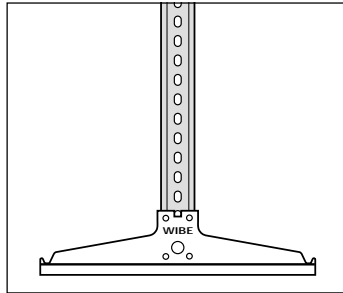

Montage der Mittelabhängungsschiene 3 mit dem Schraubensatz 2S.

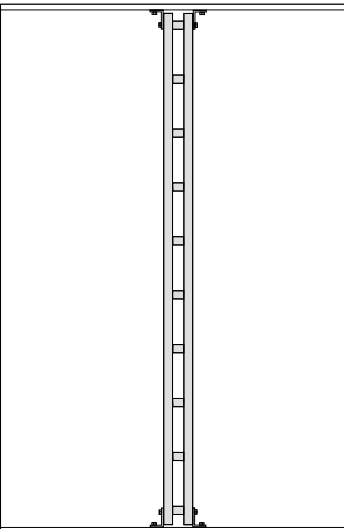

Die Stiel-/Profilschiene 24/20F kann als Ständer zwischen Decke und Boden mit 4 Stk. Winkel 5L und 4 Stk. T-Schraube 26 montiert werden.

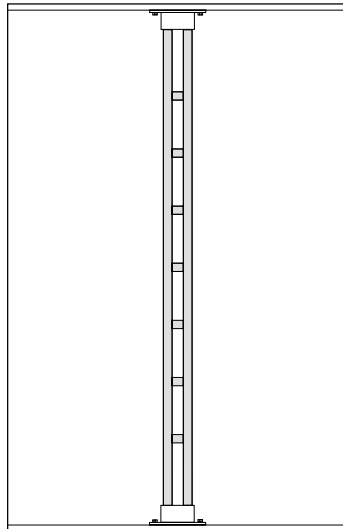

Montage der Stiel-/Profilschiene 24/20F zwischen Boden und Decke mit 2 Stk. Stielschuh 24/20F.

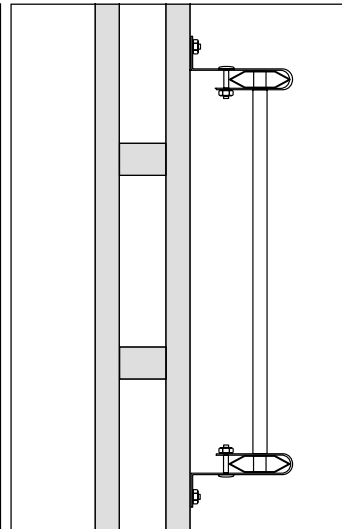

Die Kabeltritte kann vertikal oder horizontal an der Stiel-/Profilschiene 24/20F mit Wandklammern 11/25 oder 11/75 und T-Schrauben 26 befestigt werden.

Zur Montage von Mittelabhängungsschienen, Konsolen usw.

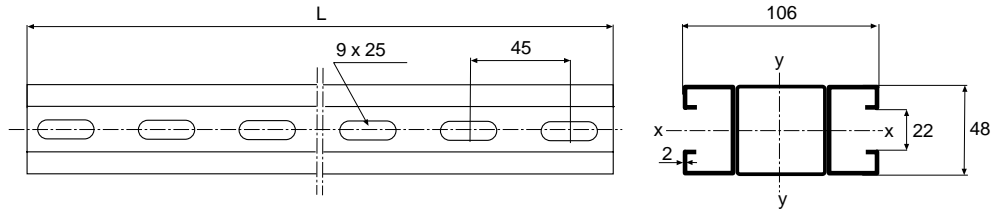
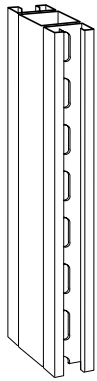

	Transverse force			
	$I_x$	$W_x$	$I_y$	$W_y$
Stiel-/Profilschiene 24/20FS/6000	30,20 cm <sup>4</sup>	12,55 cm <sup>3</sup>	85,00 cm <sup>4</sup>	16,20 cm <sup>3</sup>

	L mm	Tauchfeuerverzinkt		ZINKPOX®	Gewicht Kg 100 Stück
		Art.-Nr.	C*	Weiß 80 Art.-Nr. C*	
Stiel-/Profilschiene 24/20FS/6000	5940	709 031	0	720 526 4**	4200

### Anwendung und Montage

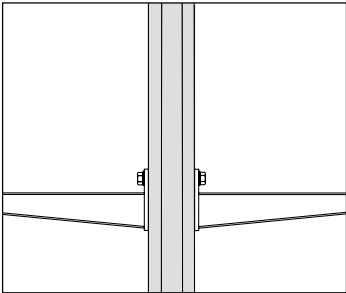

Montage der Konsolen 50 mit der T-Schraube 26.

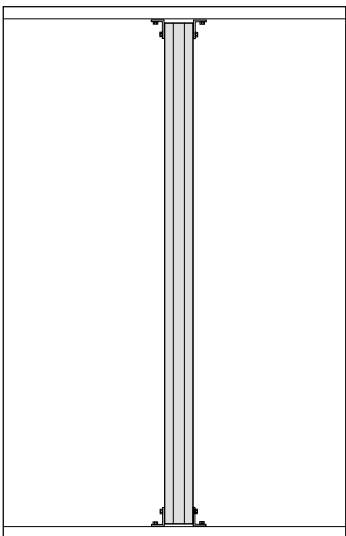

Die Stiel-/Profilschiene 24/20FS kann als Ständer zwischen Decke und Boden mit 4 Stk. Winkel 5L und 4 Stk. T-Schraube 26 montiert werden.

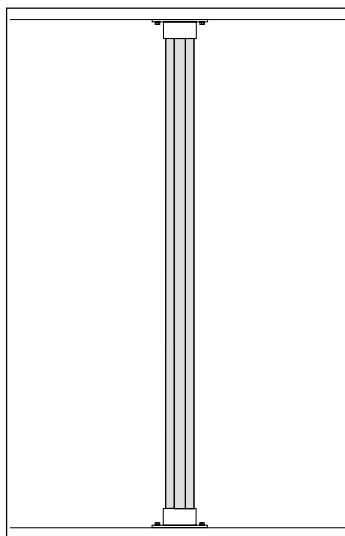

Montage der Stiel-/Profilschiene 24/20FS zwischen Boden und Decke mit 2 Stk. Stielschuh 24/20FS.

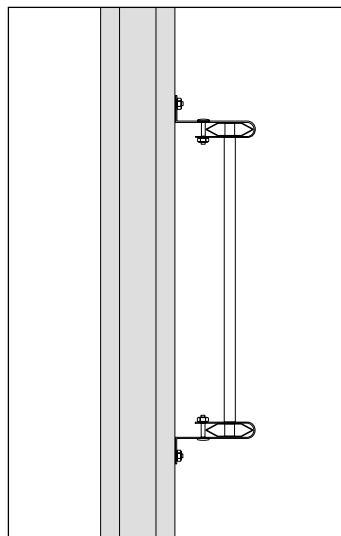

Die Kabeltritte kann vertikal oder horizontal an der Stiel-/Profilschiene 24/20FS mit Wandklammern 11/25 oder 11/75 und T-Schrauben 26 befestigt werden.

## Ankerschiene 24/26 x 53

WEF-0001

Zum Eingießen in Wände und Decken.

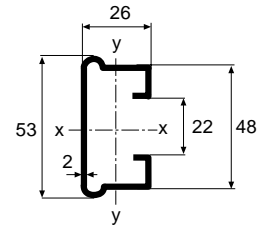
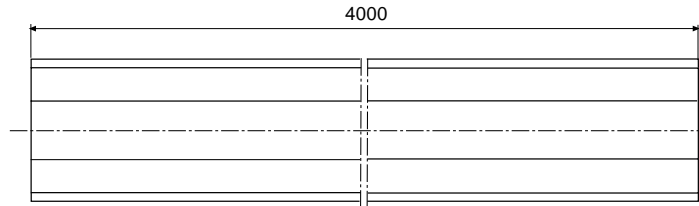
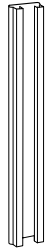

	Transverse force			
	$I_x$	$W_x$	$I_y$	$W_y$
Ankerschiene 24/26 x 53	10,39 cm <sup>4</sup>	3,92 cm <sup>3</sup>	2,78 cm <sup>4</sup>	1,90 cm <sup>3</sup>

	Tauchfeuerverzinkt	Gewicht Kg 100 Stück
	Art.-Nr. C*	
Ankerschiene 24/26 x 53	768 063 4	970

### Anwendung und Montage

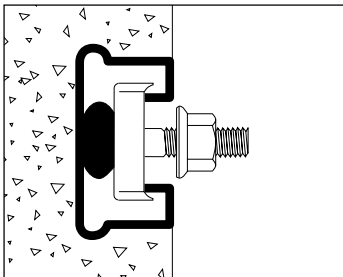

Ankerschiene 24/26 x 53 zum Eingießen in Wände und Decken. Montage der Konsolen 50 mit der T-Schraube 26 oder 26F.

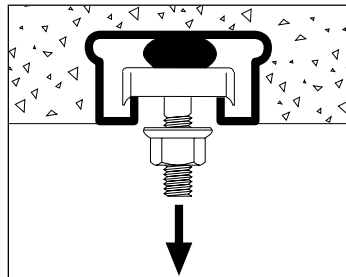

Max. Auszugskraft 1000Kp/0,5m Ankerschiene (Betongüte K200)

## Ankerschiene JSA 24/26 x 48

Zum Eingießen in Wände und Decken. Die Ankerschiene ist ausgeschäumt, um ein Eindringen von Beton zu vermeiden.

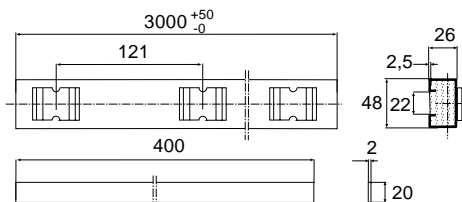
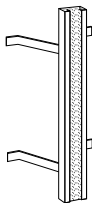

	Sendzimirverzinkt	Tauchfeuerverzinkt	Gewicht Kg 100 Stück
	Art.-Nr. C*	Art.-Nr. C*	
Ankerschiene JSA 24/26 x 48		732 227 5	700
Ankerlasche JSA (13 Stk./Ankerschiene)	732 468 2		13

### Anwendung und Montage

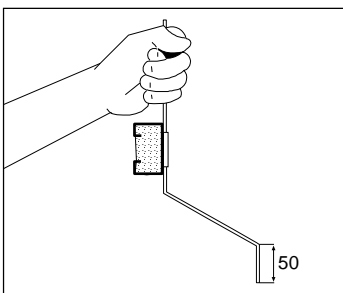

Drücken Sie die Ankerlaschen durch die entsprechenden Halterungen an der Ankerschiene und biegen Sie diese dann vor dem Einbetonieren in die erforderliche Lage.

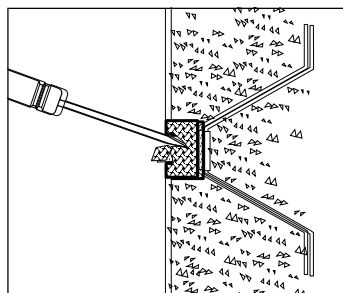

Entfernen Sie mit einem Werkzeug (Schraubendreher etc.) den aufgeschäumten Kunststoff aus der Ankerschiene um die T-Schrauben 26 zu befestigen.

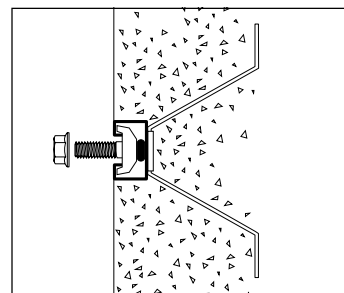

Konsolen werden mit der T-Schraube 26 oder 26F befestigt. Max. zulässige Auszugskraft: 1000Kp/0,25m Ankerschiene wenn jede zweite Halterung mit einer Ankerlasche bestückt wird. Die erste und letzte Halterung müssen immer mit Ankerlaschen bestückt werden. (Betongüte K25)

\* EAN-Code = 732167 + Art.-Nr. + C (Kontrollziffer)

\*\* Keine Lagerware



Zur Befestigung der Mittelabhängung 6.

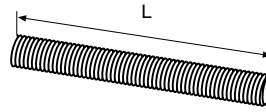

	L mm	Galv.verzinkt Art.-Nr. C*	Edelstahl (AISI 316L) Art.-Nr. C*	Galv.verzinkt Weiß 80 Art.-Nr. C*	Gewicht Kg 100 Stück
Gewindestange W76- M10/2000	2000	716 792 0	723 925 2**	718 795 9**	100
Gewindestange W76- M10/3000	3000	716 793 7	723 926 9**	718 797 3**	150

### Anwendung und Montage

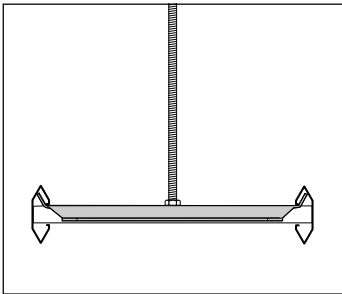

Die Mittelabhängung 6 wird an der Gewindestange W76- M10 montiert. Dazu werden 2 Stk. Muttern M10 benötigt.

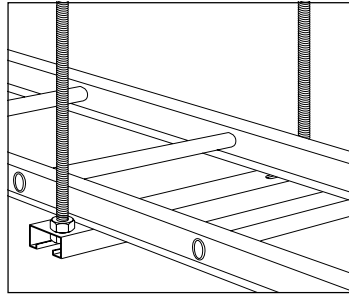

Der Tragebalken HSO wird mit 2 Stk. Gewindestangen W76- M10 befestigt.

## Aufhängebügel TF-10 und TF-16

Zur Befestigung von Gewindestangen.

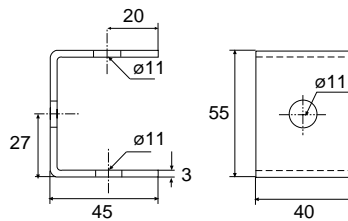
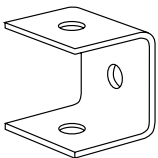

	Tauchfeuerverzinkt Art.-Nr. C*	Gewicht Kg 100 Stück
Aufhängebügel TF-10 (inkl. Mutter M10)	788 164	15
Aufhängebügel TF-16 (inkl. Mutter M16)	788 165	30

### Anwendung und Montage

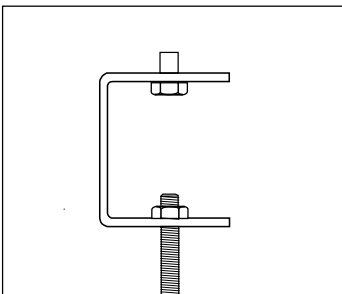

Gewindestange M10 / M16 montiert am Aufhängebügel TF-10 / TF-16.

## Kopfplatte 5

WEF-0001

Zur Montage mit Stiel-/Profilschienen 24/34, 24/40 und 24/48.

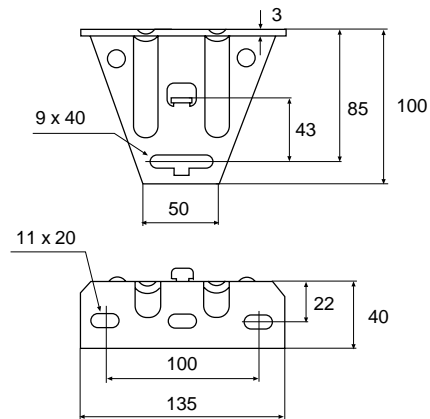
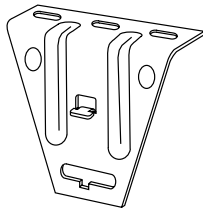

	Sendzimirverzinkt Art.-Nr. C*	Tauchfeuerverzinkt Art.-Nr. C*	Edelstahl (AISI 316L) Art.-Nr. C*	ZINKPOX® Weiß 80 Art.-Nr. C*	Gewicht Kg 100 Stück
Kopfplatte 5	721 101 2	718 640 2	725 573 3	716 293 2	35

### Anwendung und Montage

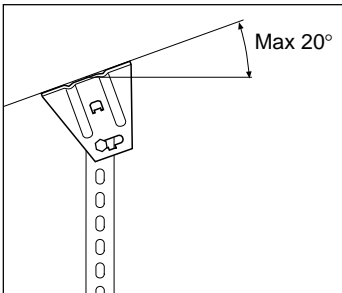

Bei Verwendung der Stiel-/Profilschienen 24/34, 24,40 oder 24/48, einer Kopfplatte 5 und einem Schraubensatz 22S erhält man einen Hängestiel, der bis zu einer Deckenneigung von 20° senkrecht montiert werden kann.  
Nur für symmetrische Belastung.  
Bruchlast bei 24/34:  
1.000Kg (10KN)  
Bruchlast bei 24/40 und 24/48:  
1.200Kg (12KN)

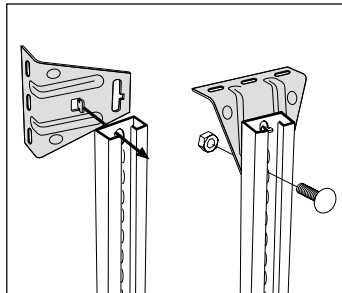

Die Kopfplatte 5 wird an der Rückseite der Stiel-/Profilschiene durch Drehen der Kopfplatte um 90° und Einsetzen der Zunge in die Schienenlochung montiert. Anschließend wird die Kopfplatte 5 zurückgedreht und in der gewünschten Lage mit 1 Stk. Schraubensatz 22S befestigt. Bei der Montage an einer waagerechten Decke ist die Schraube zur besseren Querstabilität in der Schlitzausparung zu arretieren.

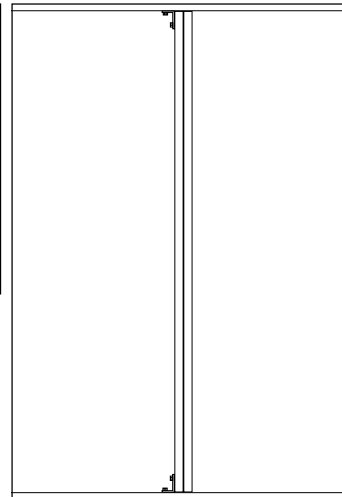

Die Stiel-/Profilschiene 24/20 kann mit 2 Stk. Kopfplatten 5 und 2 Stk. T-Schrauben 26 zwischen Boden und Decke montiert werden (siehe auch Winkel 5L).

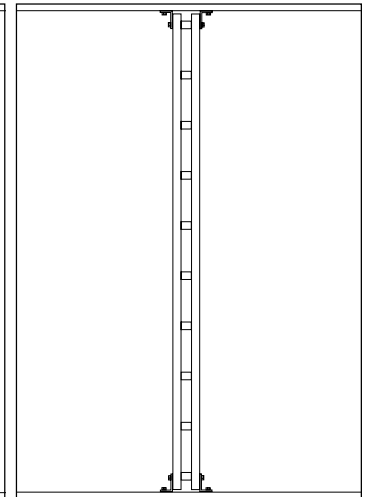

Die Stiel-/Profilschiene 24/20F kann mit 4 Stk. Kopfplatten 5 und 4 Stk. T-Schrauben 26 zwischen Boden und Decke montiert werden (siehe auch Winkel 5L).

## Kopfplatte 7

WEF-0001

Zur Herstellung eines Hängestieles vor Ort in Verbindung mit der Stiel-/Profilschiene 7.

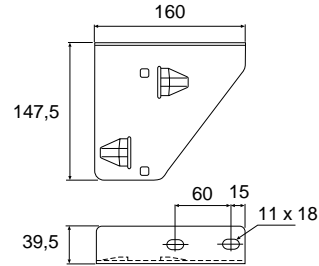
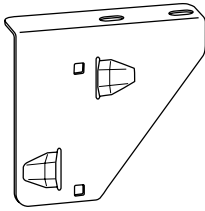

Kopfplatte 7

Sendzimirverzinkt Art.-Nr. C*	Tauchfeerverzinkt Art.-Nr. C*	Gewicht Kg 100 Stück
734 331 7**	734 458 1**	40

### Anwendung und Montage

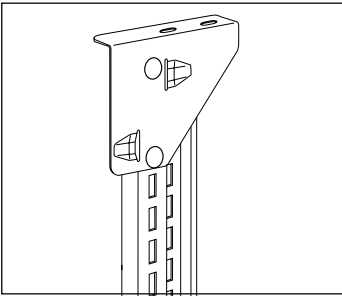

Bei der Verwendung der Kopfplatte 7 zusammen mit der Stiel-/Profilschiene 7 ist es möglich vor Ort Hängestiele in verschiedenen Längen herzustellen. Dazu werden 2 Stk. Schraubensätze 22S benötigt.

## Kopfplatte 520

WEF-0001

Wird zur Boden- oder Deckenmontage der Stiel-/Profilschiene 24/20 in jeder gewünschten Länge verwendet.

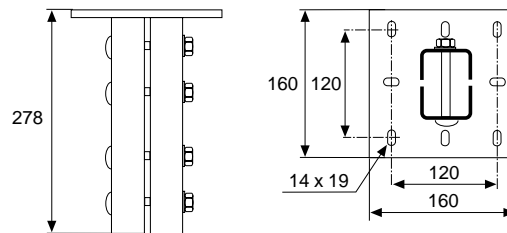
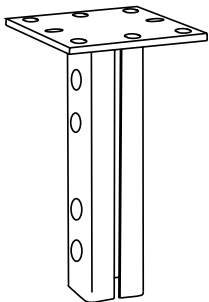

Kopfplatte 520 (4 Schrauben MVBF 8x80 und Muttern inkl.)

Tauchfeerverzinkt Art.-Nr. C*	ZINKPOX® Weiß 80 Art.-Nr. C*	Gewicht Kg 100 Stück
718 253 4	718 488 0**	400

### Anwendung und Montage

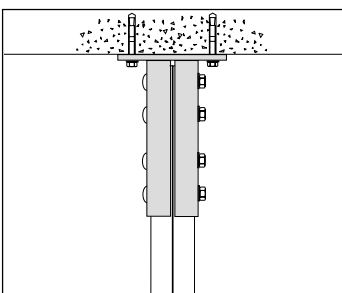

Hängestiele in der erforderlichen Länge können mit der Kopfplatte 520 und der Stiel-/Profilschiene 24/20 realisiert werden. Schrauben und Muttern sind beige gestellt.

## Stielschuh 24/20F, 24/20FS

WEF-0001

Verwendung zusammen mit den Stiel-/Profilschienen 24/20F und 24/20FS zur Montage zwischen Boden und Decke.

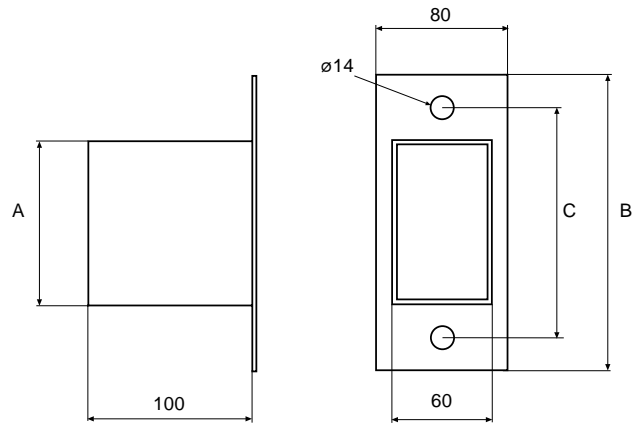
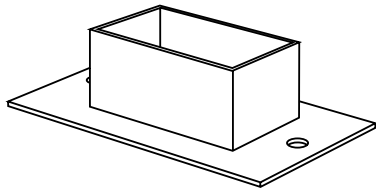

	A	B	C	Tauchfeuerverzinkt Art.-Nr. C*	ZINKPOX® Weiß 80 Art.-Nr. C*	Gewicht Kg 100 Stück
	mm	mm	mm			
Stielschuh 24/20F	100	165	135	718 850 5	720 527 1**	167
Stielschuh 24/20FS	120	185	155	718 851 2	720 528 8**	190

### Anwendung und Montage

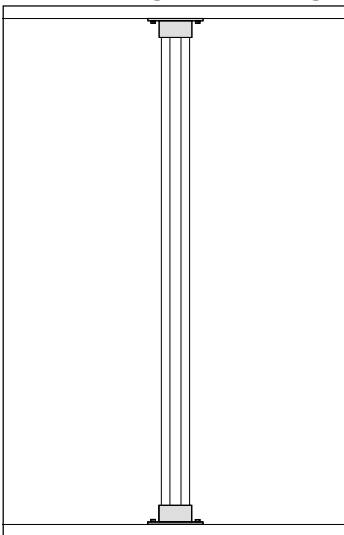

Einfache Montage zwischen Boden und Decke mit den Stielschuhen 24/20F oder 24/20FS.

Zuerst wird der Stielschuh für die Bodenbefestigung an der Stiel-/Profilschiene montiert. Danach wird die Stiel-/Profilschiene in den Stielschuh an der Decke eingesetzt und es erfolgt die Befestigung am Boden.

## Flanschplatte 20F

WEF-0001

Die vorgebohrte Flanschplatte 20F wird zum Befestigen des Hängestiels 20F an einem Stahlträger verwendet. Die Flanschplatte wird an der entsprechenden Position angeschweißt.

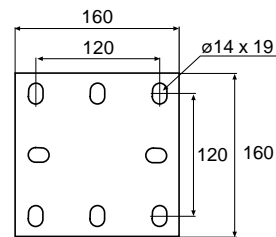
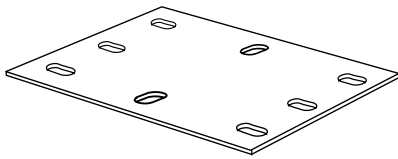

	Tauchfeuerverzinkt Art.-Nr. C*	Gewicht Kg 100 Stück
Flanschplatte 20F	718 849 9	200

### Anwendung und Montage

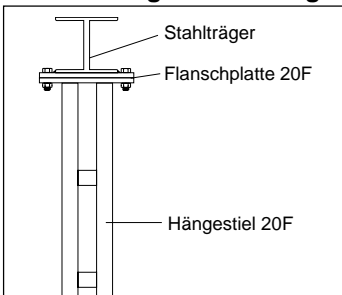

Die Flanschplatte wird an den Stahlträger angeschweißt. Hierzu ist eine Genehmigung notwendig. An den Schweißstellen ist das Zink vollständig zu entfernen. Schweißstellen mit Galvafröid-Farbe nachbehandeln.

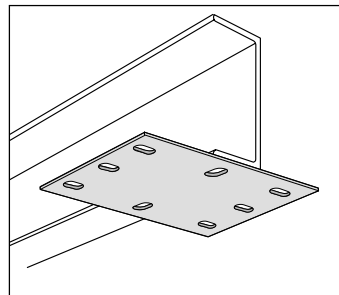

Die Flanschplatte 20F wird als vorgebohrtes Befestigungsteil zum Befestigen eines Hängestiels 20F am Stahlträger verwendet. Die Flanschplatte wird angeschweißt. An den Schweißstellen ist das Zink vollständig zu entfernen. Schweißstellen mit Galvafröid-Farbe nachbehandeln.

## Flanschplatte 20FS

WEF-0001

Die vorgebohrte Flanschplatte 20FS wird zum Befestigen des Hängestiels 20FS an einem Stahlträger verwendet. Die Flanschplatte wird an der entsprechenden Position angeschweißt.

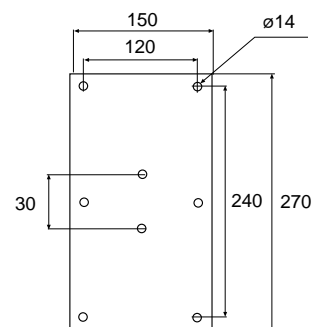
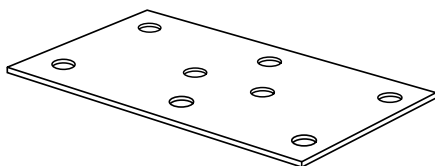

	Tauchfeuerverzinkt Art.-Nr. C*	Gewicht Kg 100 Stück
Flanschplatte 20FS	720 536 3	310

### Anwendung und Montage

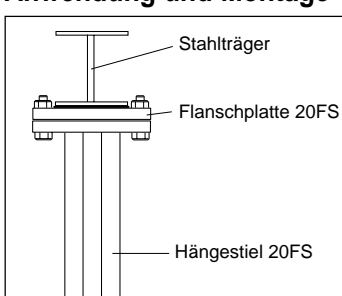

Die Flanschplatte wird an den Stahlträger angeschweißt. Hierzu ist eine Genehmigung notwendig. An den Schweißstellen ist das Zink vollständig zu entfernen. Schweißstellen mit Galvafröid-Farbe nachbehandeln.

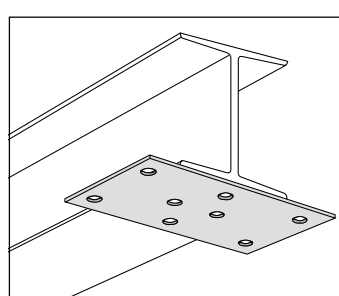

Die Flanschplatte 20FS wird als vorgebohrtes Befestigungsteil zum Befestigen eines Hängestiels 20FS am Stahlträger verwendet. Die Flanschplatte wird angeschweißt. An den Schweißstellen ist das Zink vollständig zu entfernen. Schweißstellen mit Galvafröid-Farbe nachbehandeln.

\* EAN-Code = 732167 + Art.-Nr. + C (Kontrollziffer)

\*\* Keine Lagerware

**Stielstütze 1**

WEF-0001

Wird montiert, um die Ausbiegung langer Hängestiele 2F, 20 und 20F zu verringern.

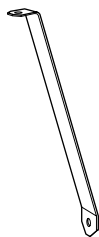

Stielstütze 1/300-800

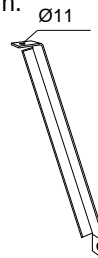
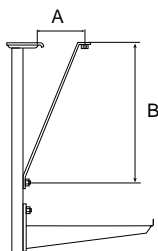

Stielstütze 1/1500

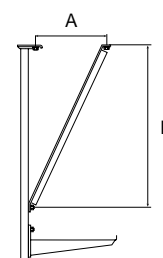

	A mm	B mm	Tauchfeuerverzinkt Art.-Nr. C*	ZINKPOX® Weiß 80 Art.-Nr. C*	Gewicht Kg 100 Stück
Stielstütze 1/300	80	300	717 640 3	717 643 4**	50
Stielstütze 1/500	130	500	717 641 0	717 644 1**	80
Stielstütze 1/800	215	800	717 642 7	717 645 8**	125
Stielstütze 1/1500	Variabel		718 903 8	720 530 1**	560

**Anwendung und Montage**

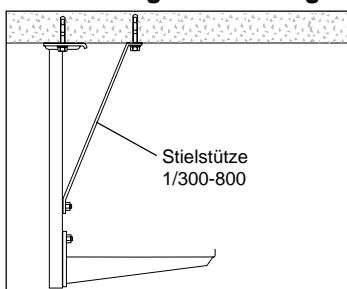

Zur Reduzierung der Ausbiegung des Hängestiels 2F bei größerer Belastung der Konsolen 50 kann die Stielstütze 1 montiert werden. Sie wird mit 1 Stk. T-Schraube 26 und 1 Stk. Stahlanker befestigt.

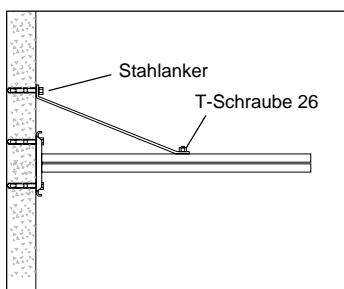

Montage erfolgt zum Versteifen des Hängestiels 20 bei Horizontalmontage. Zur Befestigung der Stielstütze wird 1 Stk. T-Schraube 26 und 1 Stk. Stahlanker verwendet.

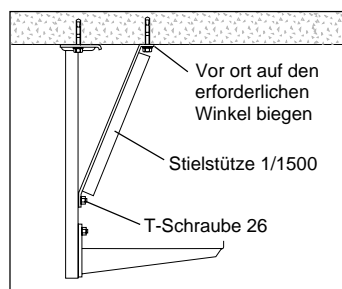

Montage der Stielstütze 1/150000 um die Ausbiegung langer Hängestiele 2F, 20 und 20F zu verringern.

**Winkel 60/40**

WEF-0001

Der Winkel 60/40 wird zusammen mit den Stiel-/Profilschienen 24/40 oder 24/48 zum Abstützen langer Hängestiele verwendet.

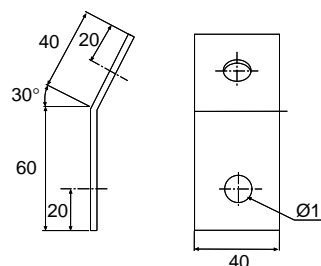
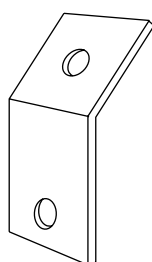

	Materialstärke mm	Tauchfeuerverzinkt Art.-Nr. C*	ZINKPOX® Weiß 80 Art.-Nr. C*	Gewicht Kg 100 Stück
Winkel 60/40	3,0	718 904 5	720 531 8**	10

**Anwendung und Montage**

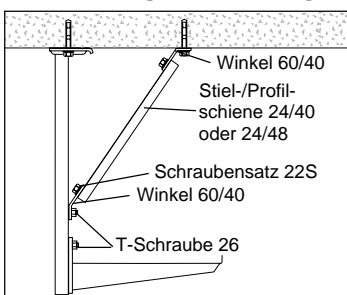

Der Winkel 60/40 wird zusammen mit den Stiel-/Profilschienen 24/40 oder 24/48 zur Reduzierung der Ausbiegung langer Hängestiele 2F, 20, 20F oder 20FS verwendet. Die Stiel-/Profilschiene wird vor Ort auf die erforderliche Länge zugeschnitten.

\* EAN-Code = 732167 + Art.-Nr. + C (Kontrollziffer)

\*\* Keine Lagerware



Zum Verbinden von Stiel-/Profilschienen mit Hängestielen

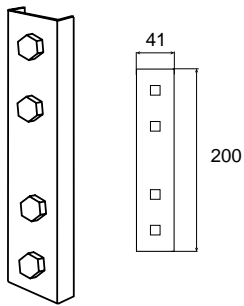

Stielverbinder 2J

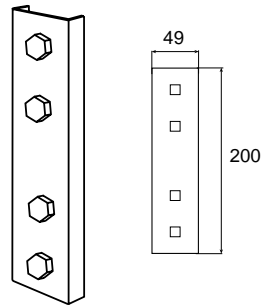

Stielverbinder 2FJ

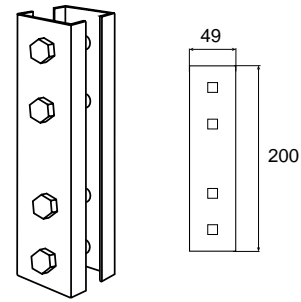

Stielverbinder 20J

	Sendzimirverzinkt Art.-Nr. C*	Tauchfeuerverzinkt Art.-Nr. C*	Edelstahl (AISI 316L) Art.-Nr. C*	ZINKPOX® Weiß 80 Art.-Nr. C*	Gewicht Kg 100 Stück
Stielverbinder 2J (4 Schrauben M8x16 + Muttern inkl.)	721 119 7	713 177 8	726 484 1	716 303 8	43
Stielverbinder 2FJ (4 Schrauben M8x16 + Muttern inkl.)		713 178 5	726 485 8	716 304 5	46
Stielverbinder 20J (4 Schrauben M8x70 + Muttern inkl.)		713 173 0		716 302 1	94

Pulverbeschichtete Stielverbinder werden mit Schrauben und Muttern aus Edelstahl (AISI 316L) geliefert.

### Anwendung und Montage

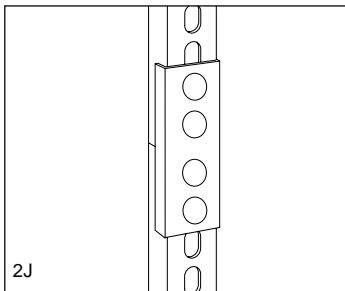

Zum Verbinden des Hängestiels 2 mit den Stiel-/Profilschienen 24/34 oder 24/40.

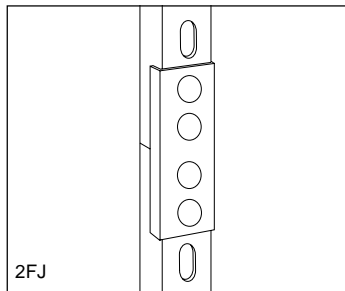

Zum Verbinden des Hängestiels 2F mit der Stiel-/Profilschiene 24/48.

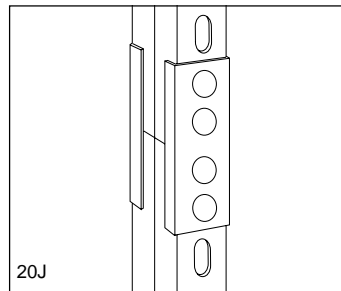

Zum Verbinden des Hängestiels 20 mit der Stiel-/Profilschiene 24/20. Nur für symmetrische Belastung.

Zur Montage von Hängestielen 2, 2F oder 20 an T-Trägern.

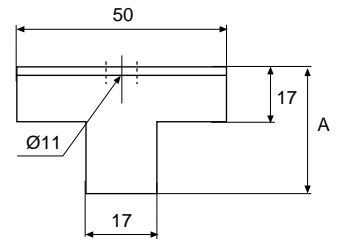
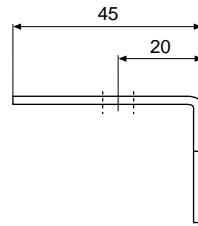
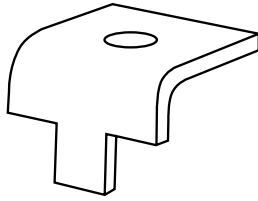

	A mm	Tauchfeuerverzinkt Art.-Nr. C*	ZINKPOX® Weiß 80 Art.-Nr. C*	Gewicht Kg 100 Stück
Klemmwinkel 5BK-10 (für Flanschdicke max. 13 mm)	30	715 675 7	716 294 9	15
Klemmwinkel 5BK-30 (für Flanschdicke 14 -30 mm)	50	718 243 5	718 487 3	18

### Anwendung und Montage

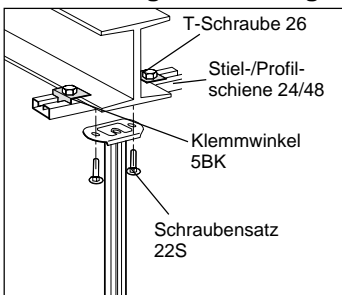

An T-Trägern werden die Hängestiele 2, 2F oder 20 mit 2 Stk. Klemmwinkel 5BK, der Stiel-/Profilschiene 24/48 und 2 Stk. Schraubensatz 22S befestigt. Für den Klemmwinkel 5BK-10 wird die T-Schraube 26F/40 und für den Klemmwinkel 5BK-30 die T-Schraube 26F-50 verwendet.

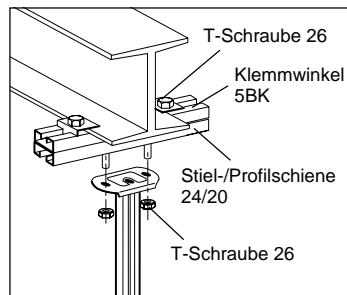

Alternativ kann eine Stiel-/Profilschiene 24/20 verwendet werden. Befestigung mit 4 Stk. T-Schrauben 26.

Zur Montage von Hängestielen 2, 2F und 20 an Decken aus Stahltrapezprofilen.

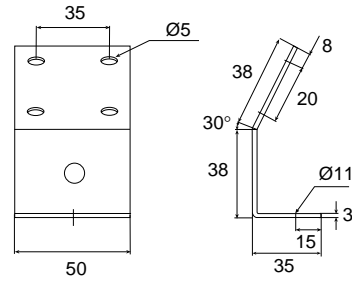
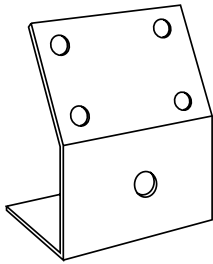

	Sendzimirverzinkt Art.-Nr. C*	Tauchfeuerverzinkt Art.-Nr. C*	ZINKPOX® Weiß 80 Art.-Nr. C*	Gewicht Kg 100 Stück
Trapezblechwinkel 5TP	725 362 3	713 153 2	716 295 6	12

### Anwendung und Montage

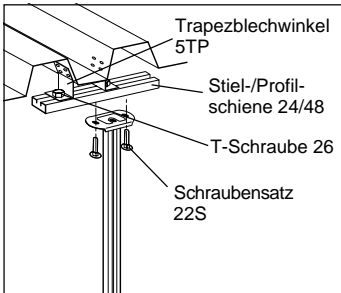

An Stahltrapezprofilen wird der Hängestiel 2, 2F oder 20 mit 2 Stk. Trapezblechwinkel 5TP, der Stiel-/Profilschiene 24/48, 2 Stk. T-Schrauben 26 und 2 Stk. Schraubensatz 22S montiert.

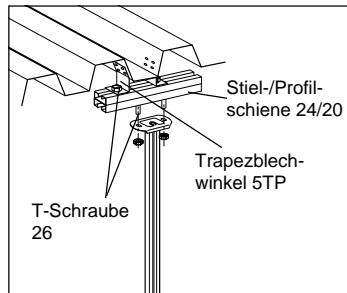

Alternativ kann eine Stiel-/Profilschiene 24/20 verwendet werden. Zur Befestigung werden 4 Stk. T-Schrauben 26 benötigt.

## Trapezblechbefestigung 5TPA

WEF-0001

Zur Montage an Stahltrapezprofilen.

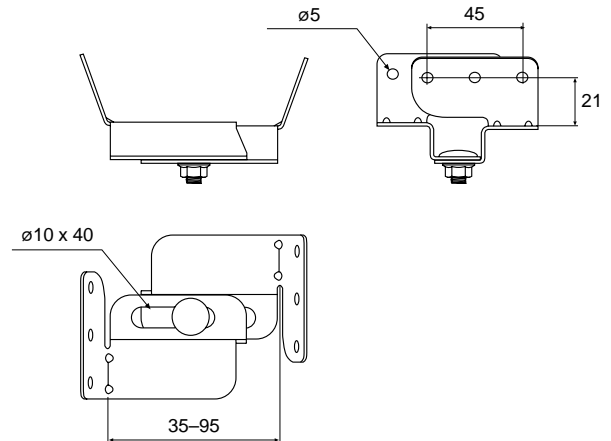
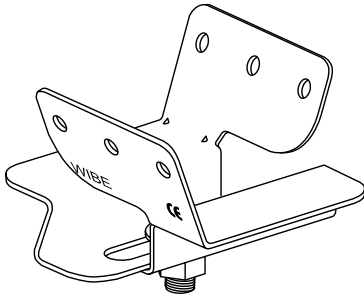

Trapezblechbefestigung 5TPA (Schraube MVBF 8x16 + Mutter M6MF8 inkl.)	Sendzimirverzinkt	Tauchfeuerverzinkt	Sendzimirverzinkt	Gewicht Kg 100 Stück
	Art.-Nr. C*	Art.-Nr. C*	Weiß 80 Art.-Nr. C*	
	732 177 3	733 487 2	733 486 5	14

### Bruchlast

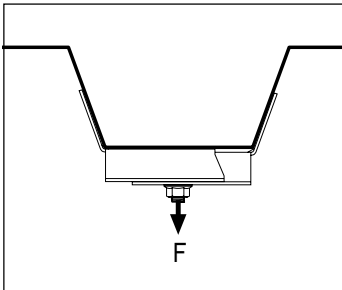

Die Trapezblechbefestigung 5TPA kann mit  $F=150\text{Kg}$  ohne Deformation belastet werden. Angaben zur Materialstärke und Befestigungsmöglichkeiten an den Stahltrapezprofilen entnehmen Sie bitte den Informationen der Herstellerfirmen.

### Anwendung und Montage

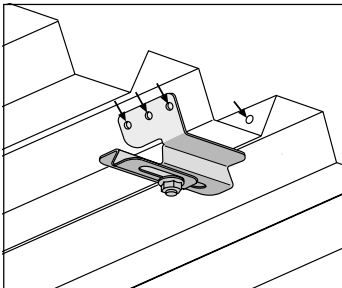

Die Trapezblechbefestigung 5TPA kann an Stahltrapezprofilen mit Blindnieten oder geeigneten Schrauben befestigt werden. Die Breite der Trapezblechbefestigung 5TPA ist von 35 bis 95 mm verstellbar.

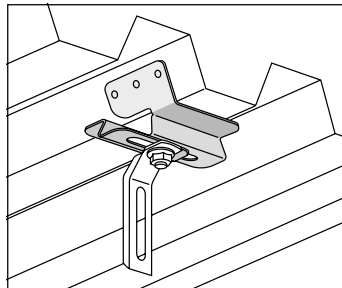

Die Abhängebefestigung W21 oder der Befestigungswinkel mit Stabklemme W73 können an der Trapezblechbefestigung 5TPA mit der vorhandenen Schraube befestigt werden.

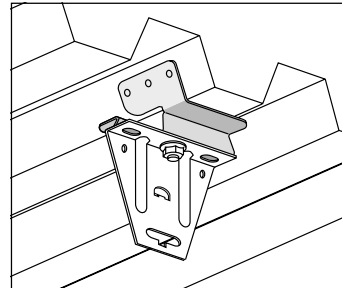

Die Kopfplatte 5 oder Kopfplatte W31 können mit der vorhandenen Schraube befestigt werden.

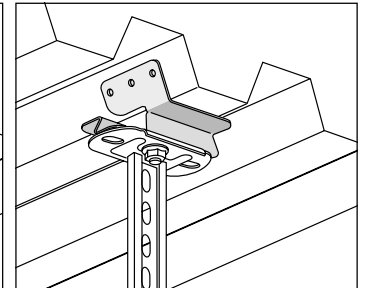

Die Hängestiele 2 oder 2F können mit der vorhandenen Schraube befestigt werden.

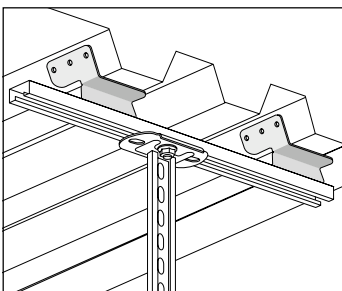

Wenn der Hängestiel seitlich befestigt werden muss, kann eine Montageschiene 40 zwischen 2 Stk. Trapezblechbefestigung 5TPA montiert werden.

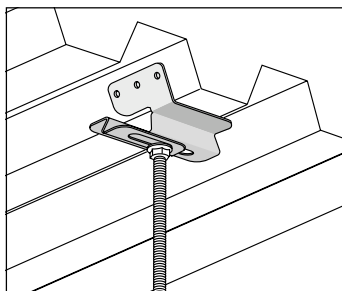

Gewindestangen M8 oder M10 können direkt an der Trapezblechbefestigung 5TPA montiert werden.

## Beispiele für Ständerkonstruktionen

### Selbsttragende Konstruktionen

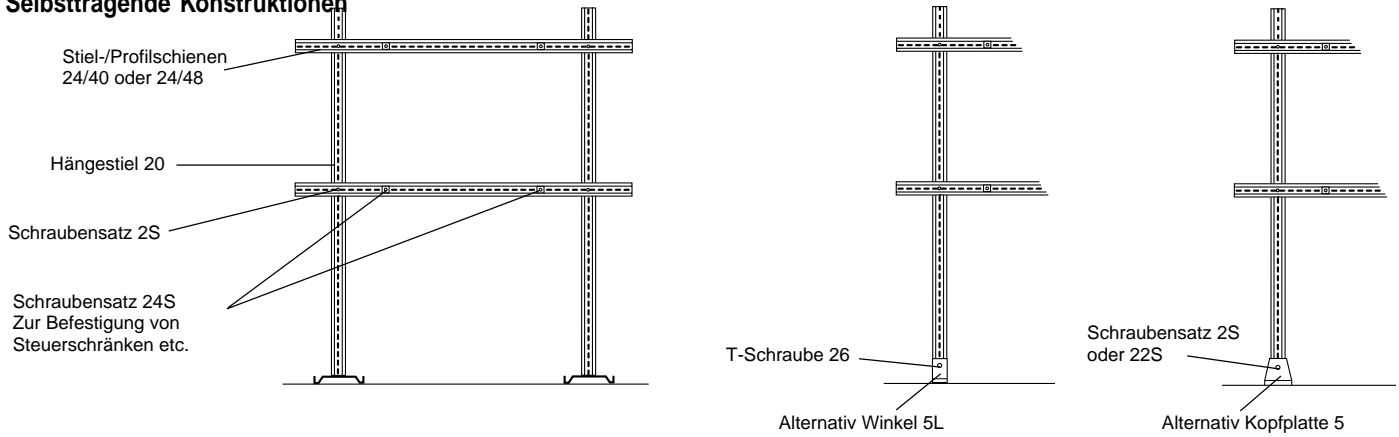

### Selbsttragende Konstruktionen

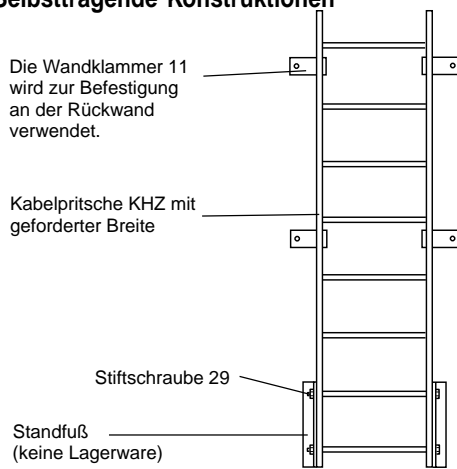

### Ständer aus Kabelpritschen

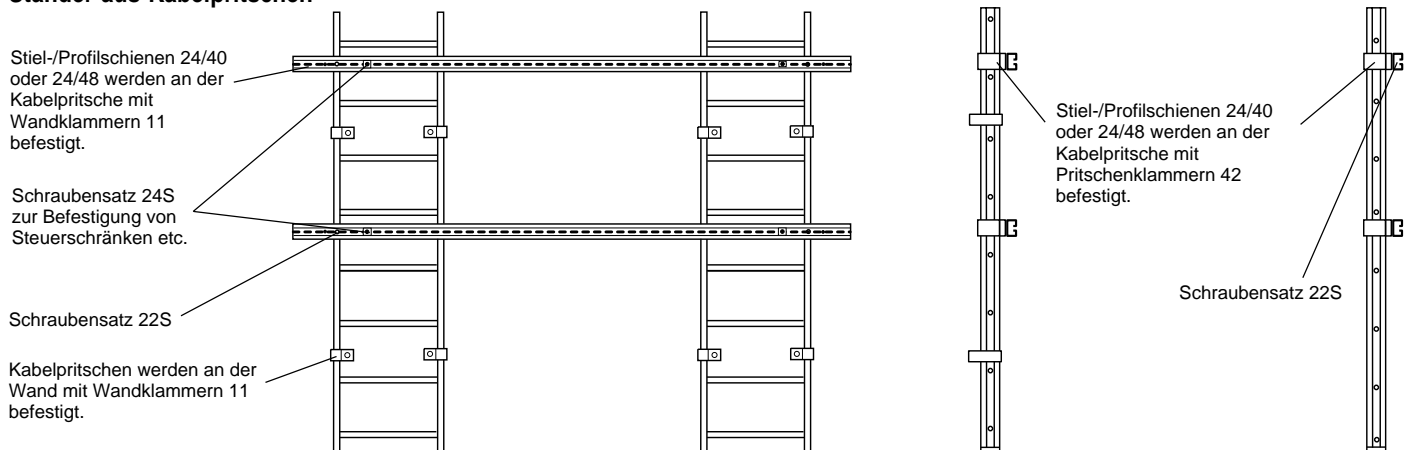

### Wandständer

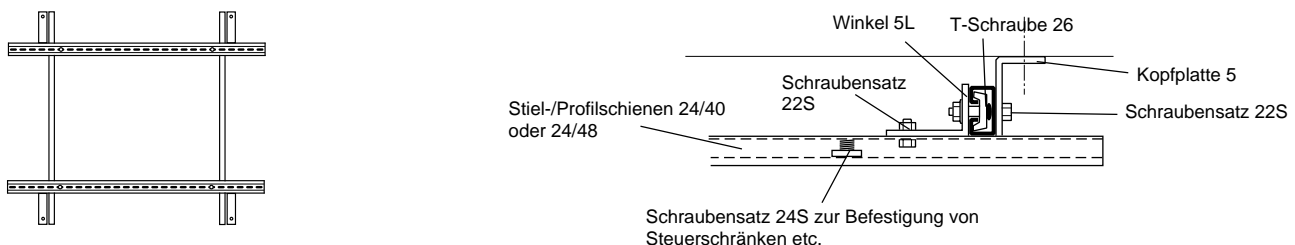

## Winkel 5L und 5LS

WEF-0001

Verwendung bei der Montage von Stiel-/Profilschienen zu Rahmenkonstruktionen zur Montage von Schaltschränken und elektrischen Steuerzentralen. Zur Befestigung eines Ständers zwischen Boden und Decke. Die Montage erfolgt mit einer T-Schraube 26.



Winkel 5L

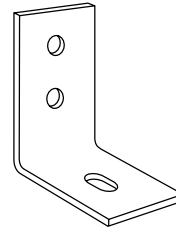
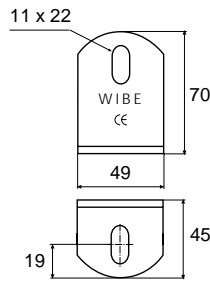

Winkel 5LS

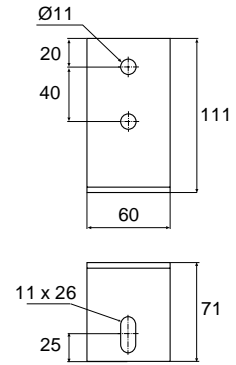

	Materialstärke mm	Tauchfeuerverzinkt Art.-Nr. C*	Edelstahl (AISI 316L) Art.-Nr. C*	ZINKPOX® Weiß 80 Art.-Nr. C*	Gewicht Kg 100 Stück
Winkel 5L	4,0	731 791 2	731 793 6	731 792 9	15
Winkel 5LS	6,0 (5,0 bei AISI 316L)	709 801 9	725 636 5	720 529 5	50

### Anwendung und Montage

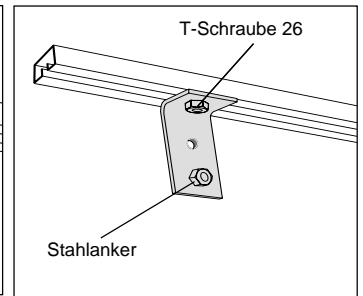
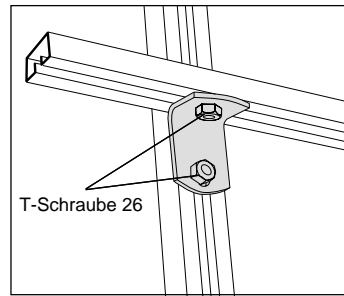
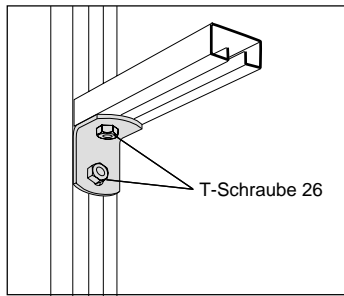
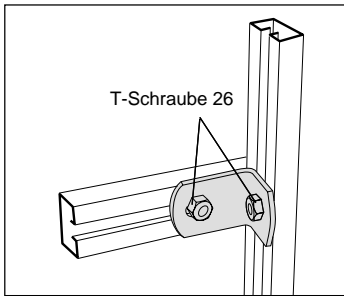

Beispiele für die Montage von Stiel-/Profilschienen bei verschiedenen Konstruktionen für die Anbringung von Schaltschränken, Verteilertafeln etc. Verwendung des Winkels 5L.

Befestigung einer Stiel-/Profilschiene an der Wand. Verwendet werden die Winkel 5L oder 5LS.

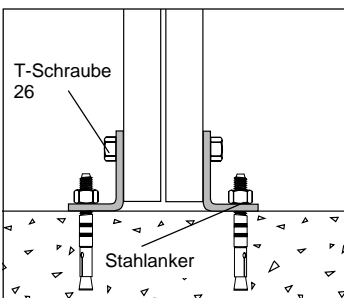

Montage einer Stiel-/Profilschiene am Boden mit den Winkeln 5L oder 5LS.

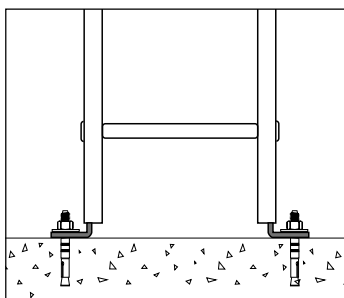

Der Winkel 5L kann auch im Seitenprofil der Kabeltritschen montiert werden, wenn diese an der Wand oder am Boden befestigt werden.

Verwendung bei der Montage von Stiel-/Profilschienen zu Rahmenkonstruktionen zur Montage von Schaltschränken und elektrischen Steuerzentralen.  
 Außerdem geeignet für die Montage von Stiel-/Profilschienen für sich kreuzende Kabeltrassen.

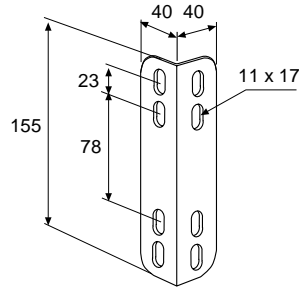
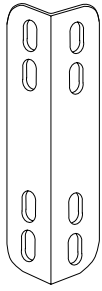

	Materialstärke mm	Tauchfeuerverzinkt Art.-Nr. C*	Gewicht Kg 100 Stück
Winkel HT-11	4,0	717 618 2	41

### Anwendung und Montage

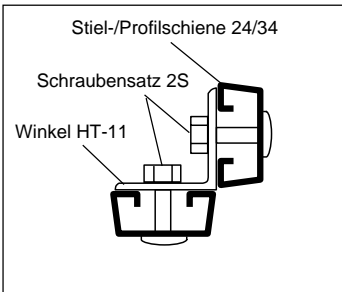

Der Winkel HT-11 kann zusammen mit 2 Stk. Stiel-/Profilschienen 23/34 beispielsweise bei der Montage eines Ständers verwendet werden.

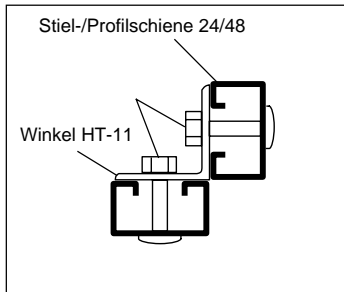

Der Winkel HT-11 kann zum Zusammenbau von 2 Stk. Stiel-/Profilschienen 24/48 mit der Öffnung zur Befestigungsseite hin, beispielsweise bei der Montage eines Ständers, benutzt werden.

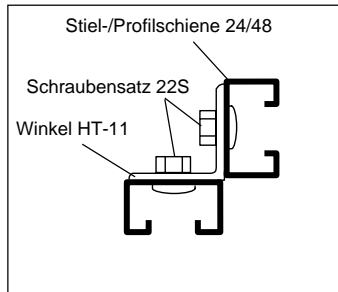

Der Winkel HT-11 kann beim Zusammenbau von 2 Stk. Stiel-/Profilschienen 24/48 mit dem Rücken zur Befestigungsseite benutzt werden.



Der Winkel HT-11 ermöglicht die Montage von sich kreuzenden Kabeltrassen in verschiedenen Ebenen am gleichen Hängestiel.

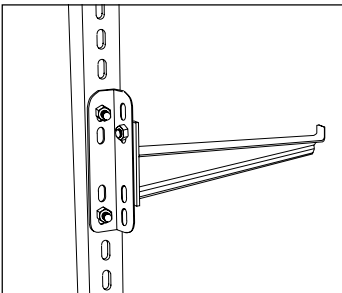

Die Konsolen 50 können mit dem Winkel HT-11 unter 90° zum Hängestiel montiert werden. Nur für leichte Belastung durch Datenkabel oder ähnliches.

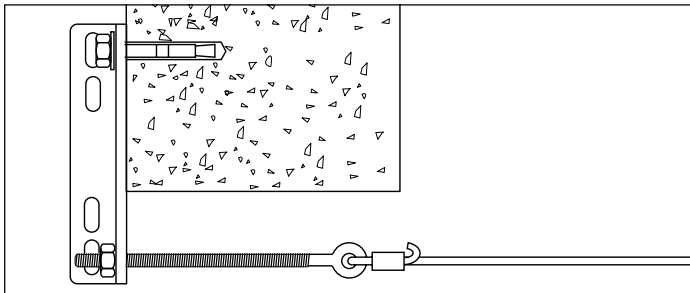

Der Winkel HT-11 wird an den Deckenträgern mit Stahlankern befestigt.



## Wandklammer 20

WEF-0001

Zur Montage von Stiel-/Profilschienen 24/20 an Deckenträgern oder an der Wand.

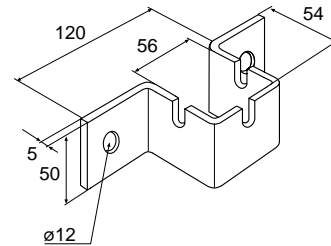
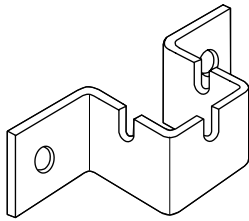

	Tauchfeuerverzinkt	Gewicht Kg
	Art.-Nr. C*	100 Stück
Wandklammer 20	723 450 9	47

### Anwendung und Montage

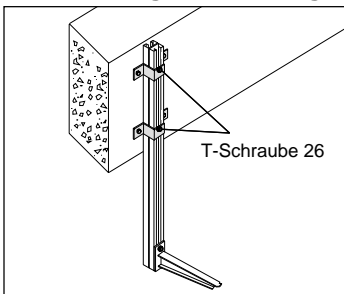

Zur Montage einer Kabeltrasse parallel zum Deckenträger. Die Stiel-/Profilschiene 24/20 wird mit 2 Stk. Wandklammer 20 und 2 Stk. T-Schraube 26F-30 in der Mittelnut befestigt. Diese Befestigung ist auch an der Wand möglich. Max. vertikale Belastung 700 Kg (7KN)

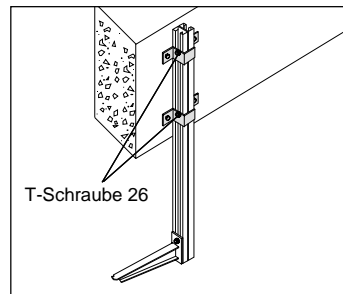

Zur Montage einer Kabeltrasse quer zum Deckenträger. Die Stiel-/Profilschiene 24/20 wird mit 2 Stk. Wandklammer 20 und 2 Stk. T-Schraube 26F-30 in der Seitennut befestigt.

## Wandklammer 20F

WEF-0001

Zur Montage von Stiel-/Profilschienen 24/20F an Deckenträgern oder an der Wand.

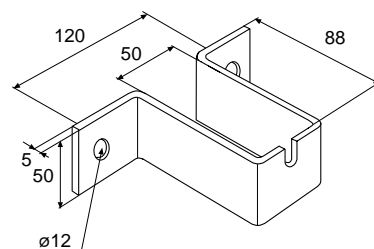
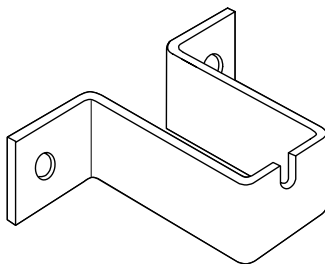

	Tauchfeuerverzinkt	Gewicht Kg
	Art.-Nr. C*	100 Stück
Wandklammer 20F	723 451 6	69

### Anwendung und Montage

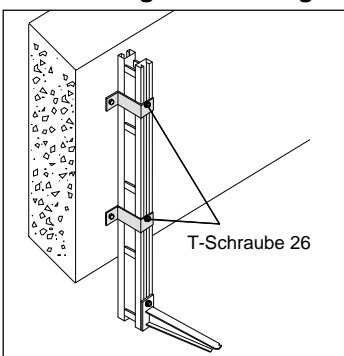

Für eine Kabeltrasse parallel zum Deckenträger wird die Stiel-/Profilschiene 24/20F mit 2 Stk. Wandklammer 20F und 2 Stk. T-Schraube 26F-30 befestigt. Diese Befestigung ist auch an der Wand möglich. Max. vertikale Belastung 700 Kg (7KN).

## Rundstahlbefestigungen

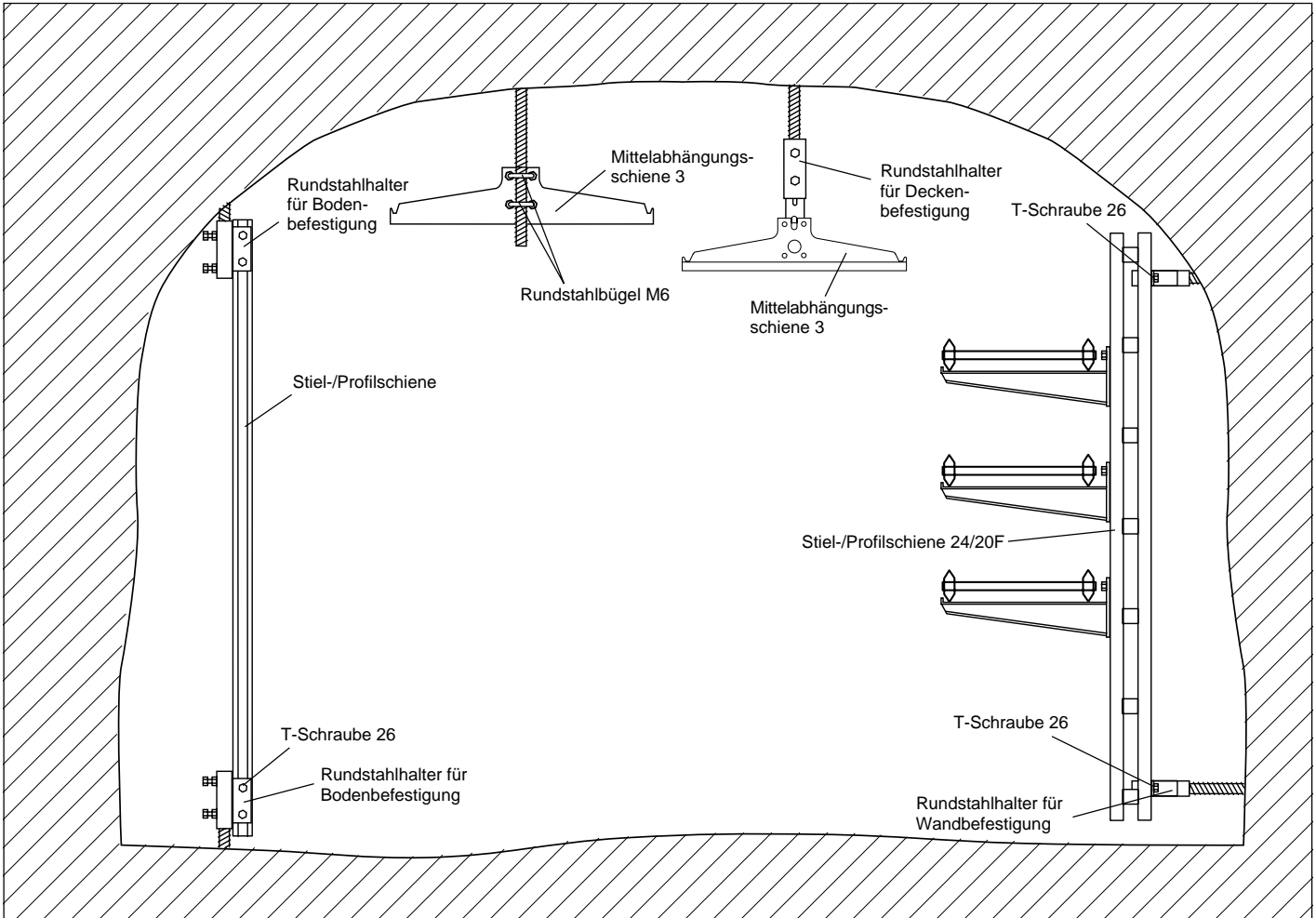

### Rundstahlhalter-Deckenbefestigung

WEF-0001

Geeignet für Rippenstäbe bis max. Ø25 mm

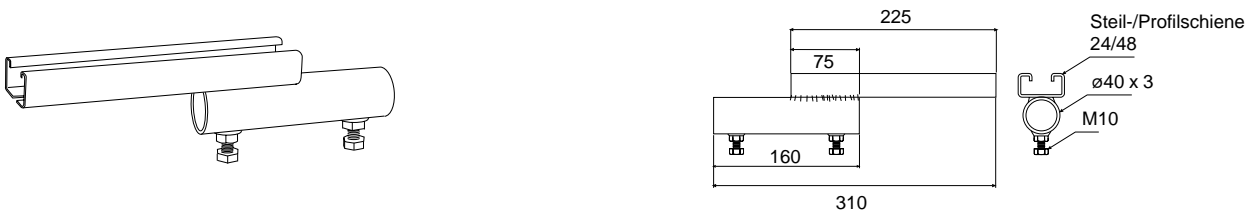

	Tauchfeuerverzinkt Art.-Nr. C*	ZINKPOX® Weiß 80 Art.-Nr. C*	Gewicht Kg 100 Stück
Rundstahlhalter-Deckenbefestigung	718 311 1	718 489 7**	120

### Anwendung und Montage

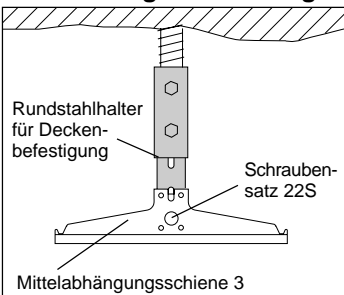

Rundstahlhalter für Deckenbefestigung. Geeignet für Rippenstäbe bis max. Ø 25mm. Befestigung der Mittelabhängungsschiene 3 mit Schraubensatz 22S

**Rundstahlhalter-Bodenbefestigung**

WEF-0001

Geeignet für Rippenstäbe bis max. Ø25 mm

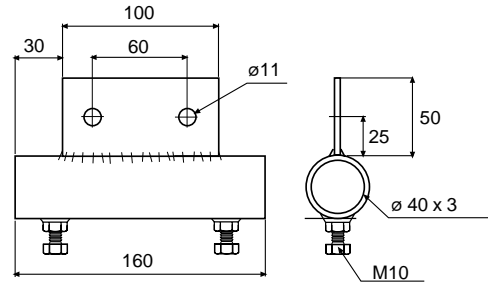
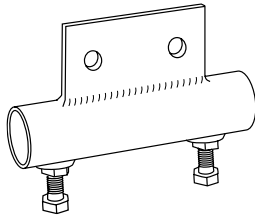

	Tauchfeuerverzinkt Art.-Nr. C*	ZINKPOX® Weiß 80 Art.-Nr. C*	Gewicht Kg 100 Stück
Rundstahlhalter für Bodenbefestigung	718 312 8	718 490 3**	90

**Anwendung und Montage**

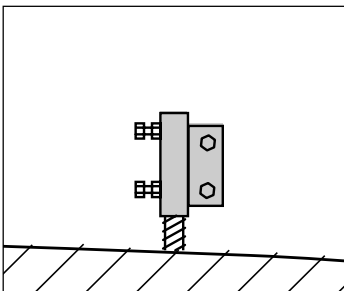

Geeignet für Rippenstäbe bis max. Ø25 mm.

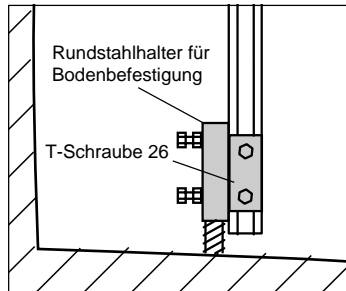

Rundstahlhalter für Bodenbefestigung.  
Geeignet für Rippenstäbe bis max. Ø25 mm. Befestigung an Stiel-/Profilschienen mit T-Schrauben 26.

**Rundstahlhalter-Wandbefestigung**

WEF-0001

Geeignet für Rippenstäbe bis max. Ø 25mm

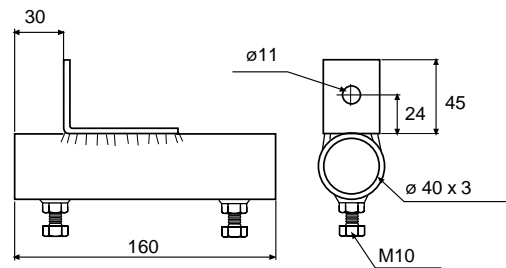
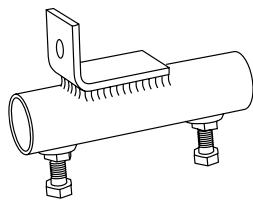

	Tauchfeuerverzinkt Art.-Nr. C*	ZINKPOX® Weiß 80 Art.-Nr. C*	Gewicht Kg 100 Stück
Rundstahlhalter für Wandbefestigung	718 313 5	718 491 0	86

**Anwendung und Montage**

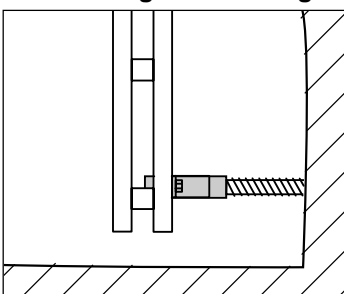

Rundstahlhalter für Wandbefestigung.  
Geeignet für Rippenstäbe bis max. Ø25 mm. Befestigung an Stiel-/Profilschienen mit T-Schrauben 26.

\* EAN-Code = 732167 + Art.-Nr. + C (Kontrollziffer)

\*\* Keine Lagerware

Für gerade Verbindungen bei KHZ, KHZP und KHZPS

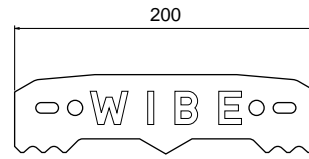

Verbinder 9	Sendzimirverzinkt	Tauchfeuerverzinkt	ZINKPOX® Weiß 80	Gewicht Kg 100 Stück
	Art.-Nr. C*	Art.-Nr. C*	Art.-Nr. C*	
	721 115 9	705 304 9	714 066 4	16

### Anwendung und Montage

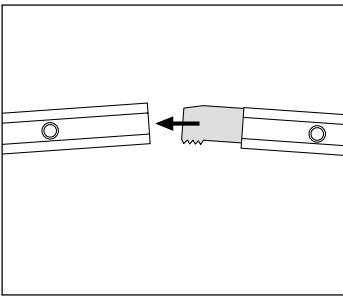

Der Verbinder 9 wird bei geraden Verbindungen von KHZ, KHZP und KHZPS verwendet.  
Beachte! Die Zähne sollen, wie auf dem Bild gezeigt, nach unten zeigen. Bei Belastung der Kabelpritschen wird ein auseinander rutschen verhindert. Liegt die Verbindung auf einer Konsole, müssen die Zähne nach oben zeigen.

## Verbinder 19

Für gerade, starre Verbindungen bei KHZSP und KHZSPZ

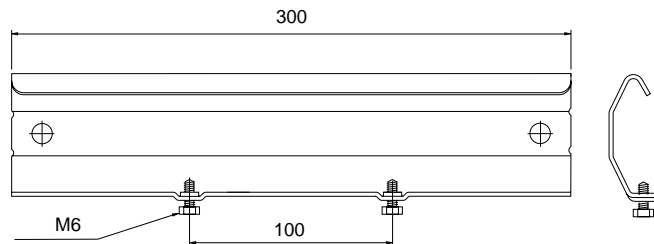
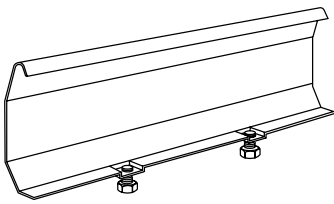

Verbinder 19 (Schrauben M6 inkl.)	Sendzimirverzinkt	Tauchfeuerverzinkt	Edelstahl (AISI 316L)	Sendzimirverzinkt Weiß 80	Gewicht Kg 100 Stück
	Art.-Nr. C*	Art.-Nr. C*	Art.-Nr. C*	Art.-Nr. C*	
	716 048 8	734 508 3	733 912 9	717 721 9**	40

### Anwendung und Montage

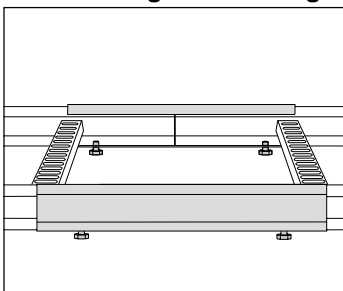

Der Verbinder 19 wird bei geraden, robusten Verbindungen von KHZSP und KHZSPZ sowie bei der Montage von 90°-Bögen, T- und X-Abgängen und Vertikalbögen verwendet.

## Verbinder 21

WEF-0001

Für gerade, starre Verbindungen bei KHZ, KHZP und KHZPS

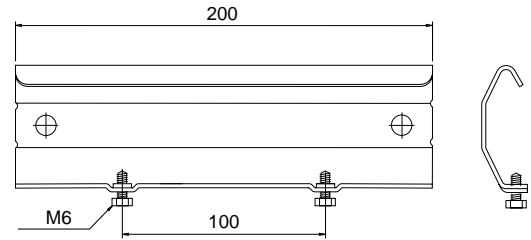
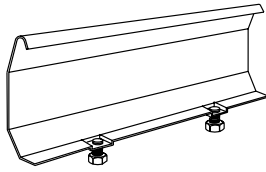

	Tauchfeuerverzinkt	Edelstahl (AISI 316L)	ZINKPOX® Weiß 80	Gewicht Kg 100 Stück
	Art.-Nr. C*	Art.-Nr. C*	Art.-Nr. C*	
Verbinder 21 (Schrauben M6 inkl.)	708 740 2	725 751 5	714 174 6	35

### Anwendung und Montage

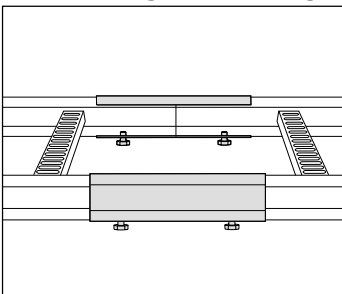

Der Verbinder 21 wird bei geraden, robusten Verbindungen von KHZ, KHZP und KHZPS sowie bei der Montage von 90°-Bögen, T- und X-Abgängen, Vertikalbögen und für vertikale Kabeltrichtermontagen verwendet. Er reduziert den Übergangswiderstand und verhindert ein Auseinanderrutschen der Kabeltrichter.

Verwendung für horizontale oder vertikale Richtungsänderungen mit beliebigen Winkeln.  
Bei Erdung muss der Gelenkverbinder 22E verwendet werden.

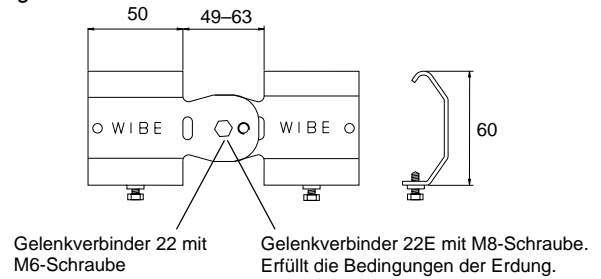
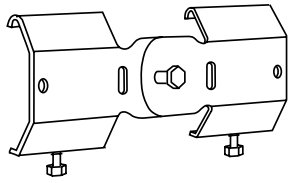

	Sendzimirverzinkt Art.-Nr. C*	Tauchfeuerverzinkt Art.-Nr. C*	Edelstahl (AISI 316L) Art.-Nr. C*	ZINKPOX® Weiß 80 Art.-Nr. C*	Gewicht Kg 100 Stück
Gelenkverbinder 22	721 122 7	718 409 5	725 760 7	718 410 1	21
Gelenkverbinder 22E* (für Erdung)		720 155 6		720 535 6	21

\*\*Verwendung von Schrauben und Muttern aus Edelstahl.

### Anwendung und Montage

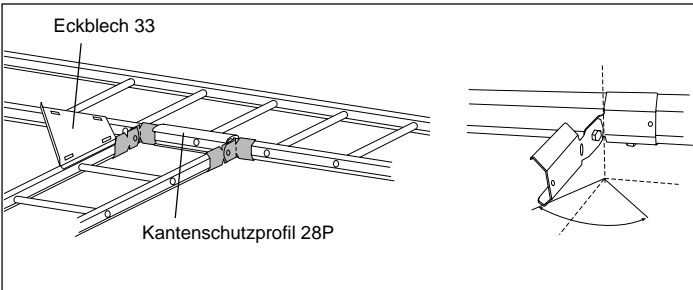

Der Gelenkverbinder 22 wird bei horizontalen Abzweigungen mit den entsprechenden Winkeln benutzt. Die Schnittlängen der Seitenprofile der Kabelpritschen bestimmen den Winkel. Das Eckblech 33/1 oder 33/2 wird bei horizontalen 90°-Abzweigungen immer empfohlen. Verwendung des Kantenschutzprofils 28P in der entsprechenden Länge.

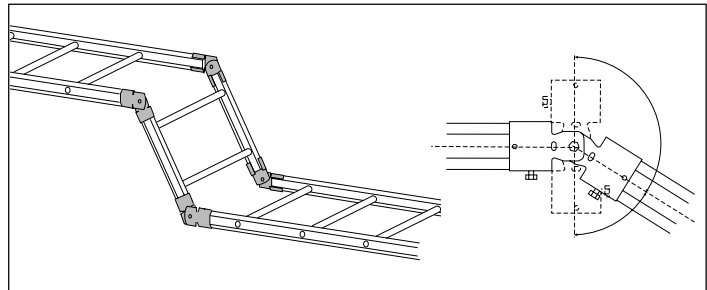

Der Gelenkverbinder 22 wird für vertikale Richtungsänderungen verwendet.

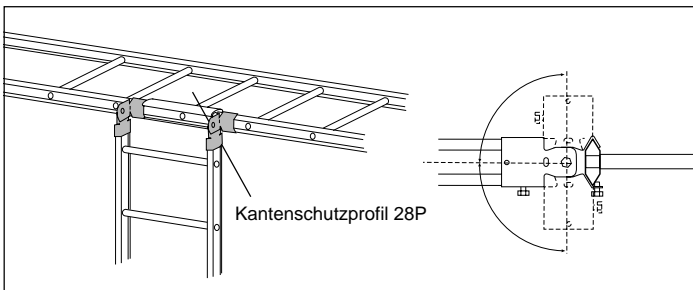

Der Gelenkverbinder 22 wird für vertikale Abzweigungen im erforderlichen Winkel verwendet. Verwendung des Kantenschutzprofils 28P in der entsprechenden Länge.

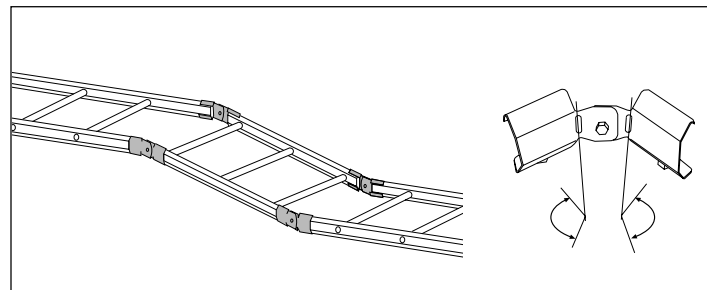

Horizontale Richtungsänderung. Die Schnittlängen der Seitenprofile der Kabelpritschen bestimmen den Winkel.

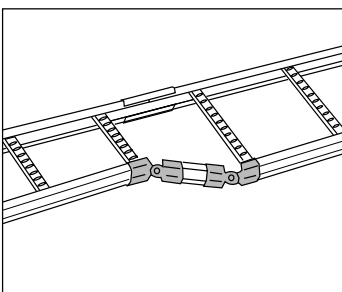

Als Alternative für die Realisierung einer Reduzierung der Breite bei KHZSP, KHZPS, KHZ und KHZP werden 1 Stk. Verbinder 19 oder 21 und 2 Stk. Gelenkverbinder 22 verwendet.

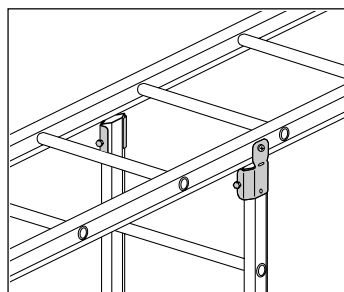

Für einen senkrechten Abgang unter der Kabelpritsche wird ein Teil des Gelenkverbinders 22 und eine Blechschraube verwendet.

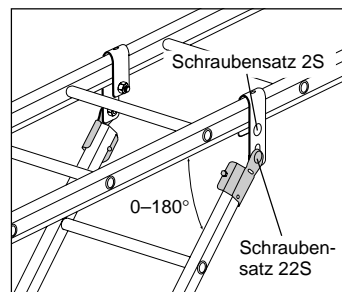

Die Klammer 12 und ein Teil des Gelenkverbinders 22 können zur Realisierung eines Abgangs unter der Kabelpritsche verwendet werden – ein Winkel von 0-180° ist möglich.

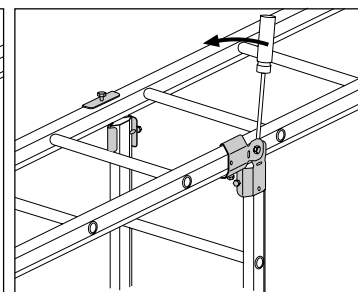

Realisierung eines senkrechten Abgangs unter der Kabelpritsche mit 2 Stk. Gelenkverbinder 22. Beachte! Die Schraube des Gelenkverbinders 22 muss so gedreht werden, dass der Schraubenkopf gegen das Seitenprofil der Kabelpritsche stößt. Biegen Sie den Gelenkverbinder 22 mit einem Schraubendreher wie oben beschrieben.

**Doppelverbinder 32**

WEF-0001

Verwendung für vertikale Abgänge ober- oder unterhalb der Kabelpritsche mit dem Vertikalbogen 18.

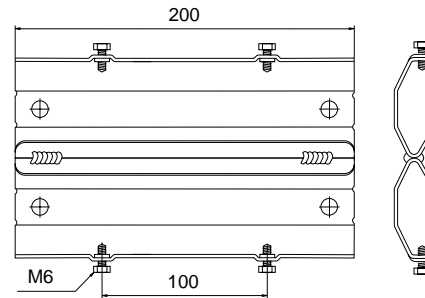
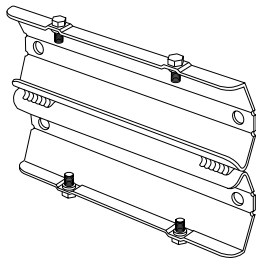

Doppelverbinder 32 (M6-Schrauben inkl.)	Tauchfeuerverzinkt	ZINKPOX® Weiß 80	Gewicht Kg 100 Stück
	Art.-Nr. C*	Art.-Nr. C*	
	734 713 1	780 874 8**	75

**Anwendung und Montage**

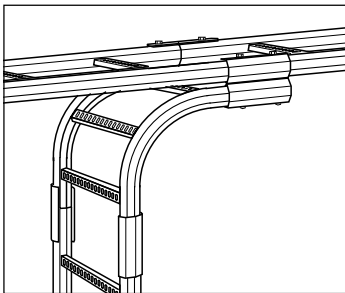

Realisierung eines Vertikalabgangs unterhalb der Kabelpritschen KHZ, KHZP, KHZSP, KHZSPZ und KHZPS mit dem Vertikalbogen 18.

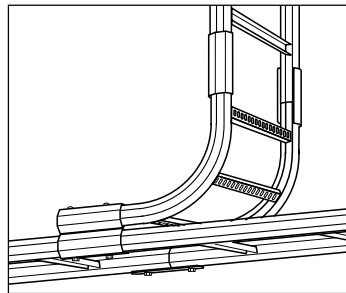

Zusammen mit dem Vertikalbogen 18 ist die Realisierung eines Vertikalabgangs oberhalb der Kabelpritschen KHZ, KHZP, KHZSP, KHZSPZ und KHZPS möglich.

**Abzweigverbinder 14**

WEF-0001

Für T- und X-Abgänge. Geeignet für KHZ, KHZP, KHZSP, KHZSPZ und KHZPS – für alle Kabelpritschenbreiten.

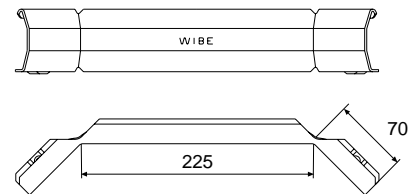
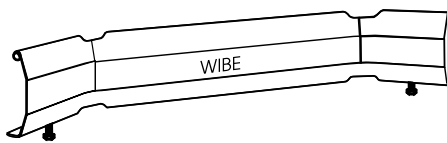

Abzweigverbinder 14	Sendzimirverzinkt	Tauchfeuerverzinkt	Edelstahl (AISI 316L)	Sendzimirverzinkt Weiß 80	Gewicht Kg 100 Stück
	Art.-Nr. C*	Art.-Nr. C*	Art.-Nr. C*	Art.-Nr. C*	
	723 212 3	725 096 7	727 195 5	723 213 0**	49

**Anwendung und Montage**

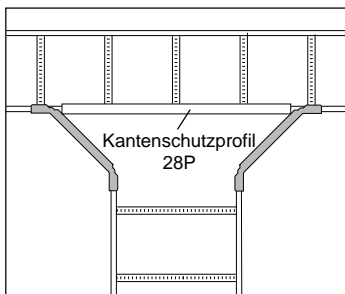

Für T-Abgänge werden immer 2 Stk. Abzweigverbinder 14 benötigt. Eine Konsole muss nahe der Verbindung unter der abgehenden Kabelpritsche liegen. Verwendung des Kantenschutzprofils 28P in der entsprechenden Länge.

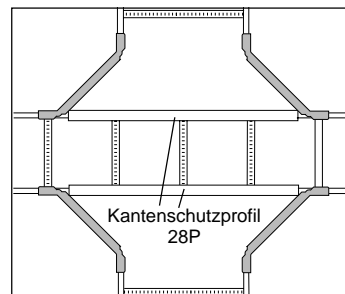

Für X-Abgänge werden immer 4 Stk. Abzweigverbinder 14 benötigt. Konsolen müssen nahe der Verbindung unter den abgehenden Kabelpritschen liegen. Verwendung des Kantenschutzprofils 28P in der entsprechenden Länge.

\* EAN-Code = 732167 + Art.-Nr. + C (Kontrollziffer)

\*\* Keine Lagerware



Verwendung beim Übergang von einer breiten zu einer schmaleren KHZ.



	Schraubendurchmesser x Länge mm	Tauchfeuerverzinkt Art.-Nr. C*	Gewicht Kg 100 Stück
Stiftschraube 29/200	M10 x 235	705 392 6	14
Stiftschraube 29/300	M10 x 335	705 394 0	19
Stiftschraube 29/400	M10 x 435	705 395 7	24
Stiftschraube 29/500	M10 x 535	705 396 4	29
Stiftschraube 29/600	M10 x 635	705 397 1	34

### Anwendung und Montage

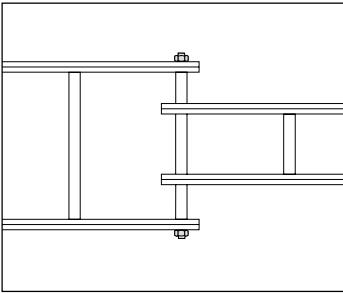

Stiftschrauben werden für einen Übergang von einer breiten zu einer schmaleren Kabelpritsche benutzt. Die letzte Sprosse der breiteren Kabelpritsche wird so abgetrennt, dass die schmalere Kabelpritsche eingesetzt werden kann. Die Stiftschraube wird durch die Sprossen der KHZ montiert.

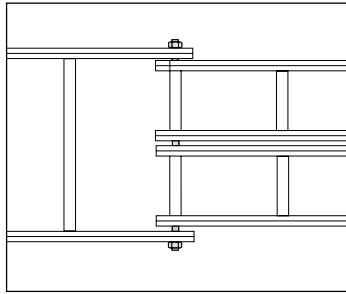

Stiftschrauben können auch für den Übergang von einer breiten Kabelpritsche zu zwei schmaleren Kabelpritschen benutzt werden.

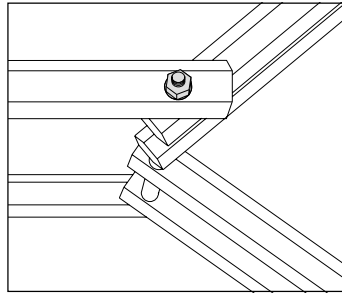

Stiftschrauben ermöglichen auch Kabeltrassenübergänge mit variablen Winkeln.

### Haken 4

Verwendung bei horizontalen 90°-Abgängen.

Ø5 mm, Loch für Arretierung am Seitenprofil der Kabelpritsche mit Blindnieten oder Blechschrauben.

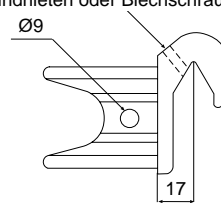
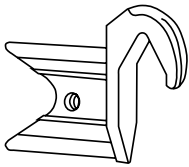

	Aluminium Art.-Nr. C*	Aluminium Weiß 80 Art.-Nr. C*	Gewicht Kg 100 Stück
Haken 4	709 017 4	714 067 1	8

### Anwendung und Montage

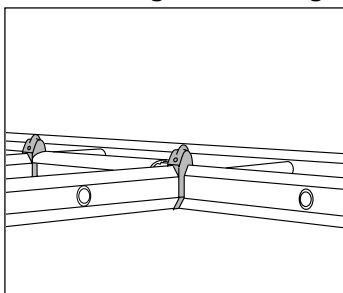

Der Haken 4 wird bei horizontalen 90°-Abgängen verwendet. Der Gelenkverbinder 22 kann ebenfalls bei geraden Richtungsänderungen verwendet werden.

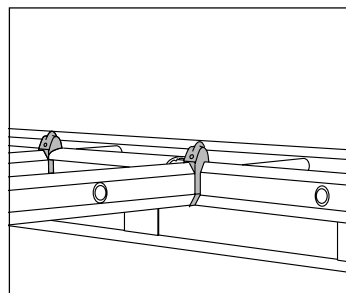

Mit der KHZSP, KHZSPZ, KHZPS, KHZ und KHZP können bei Verwendung des Hakens 4 horizontale 90°-Abgänge von der KHZV / KHZPV realisiert werden. Verwendung des Kantenschutzprofils 28P.

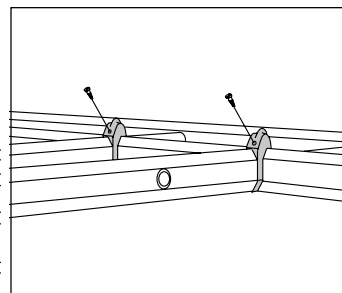

Ø 5mm, Loch für Arretierung am Seitenprofil der Kabelpritsche mit Blechschrauben oder Blindnieten.

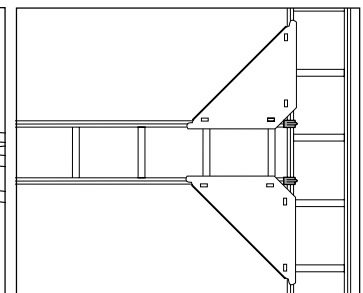

Das Eckblech 33/1 oder 33/2 wird bei horizontalen 90°-Abzweigungen immer empfohlen.

**Endstück 10**

WEF-0001

Befestigung einer Kabelpritsche vertikal am Boden oder horizontal an der Wand.

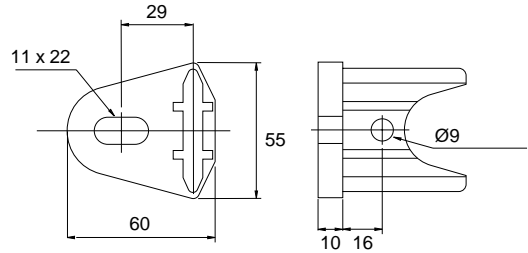
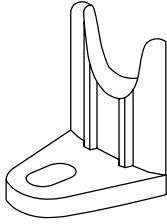

	Aluminium Art.-Nr. C*	Aluminium Weiß 80 Art.-Nr. C*	Gewicht Kg 100 Stück
Endstück 10	709 018 1	714 085 5	8

**Anwendung und Montage**

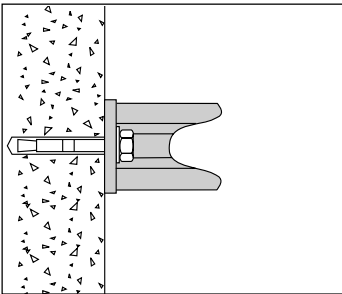

Das Endstück 10 wird am Ende der Kabelpritsche montiert und vertikal am Boden oder horizontal an der Wand befestigt.

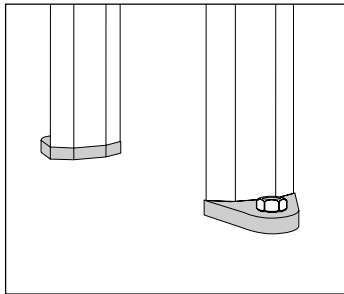

Das Endstück 10 wird mit Stahlankern befestigt.

**Profilklammer 41**

WEF-0001

Verwendung bei der Montage von Stiel-/Profilschienen oder Montageplatten, etc. am Seitenprofil der Kabelpritschen.

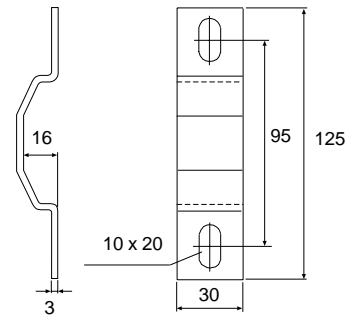
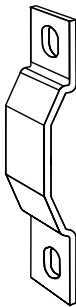

	Sendzimirverzinkt Art.-Nr. C*	Tauchfeuerverzinkt Art.-Nr. C*	ZINKPOX® Weiß 80 Art.-Nr. C*	Gewicht Kg 100 Stück
Profilklammer 41	725 363 0	720 824 1	721 945 2	10

**Anwendung und Montage**

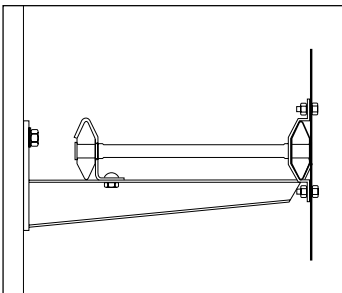

Befestigung einer Montageplatte für Armaturen am Seitenprofil der Kabelpritsche. Befestigung mit Schraubensatz 22S.

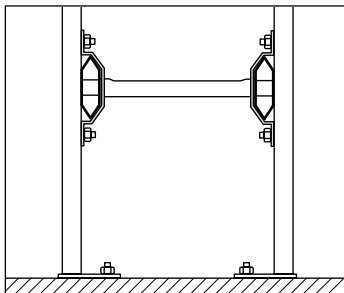

Montage einer Kabelpritsche auf Bodenstützen (Hängestiel etc.). Die T-Schrauben werden gegen die Öffnung der Profilschienen montiert.

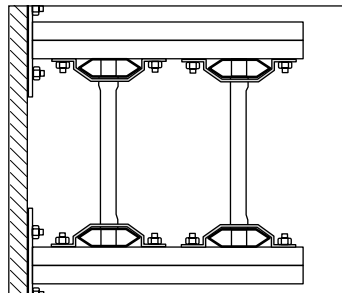

Montage von Kabelpritschen an Wandstützen beispielsweise in Schächten. Die T-Schrauben werden gegen die Öffnung der Profilschienen montiert.

\* EAN-Code = 732167 + Art.-Nr. + C (Kontrollziffer)

\*\* Keine Lagerware

Zur Reduzierung der Breite der Kabelpritschentrasse

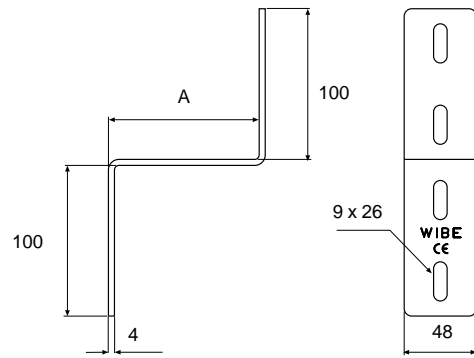
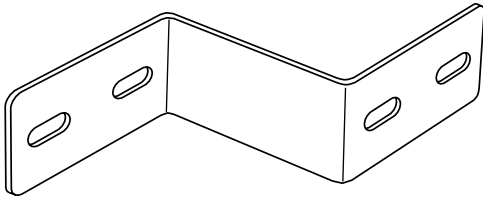

	A mm	ZINKPOX®		Gewicht Kg 100 Stück
		Tauchfeuerverzinkt Art.-Nr. C*	Weiß 80 Art.-Nr. C*	
Reduzierverbinder 31/100	100	734 171 9	735 433 7**	43
Reduzierverbinder 31/200	200	734 172 6	735 434 4**	59
Reduzierverbinder 31/300	300	734 173 3	735 435 1**	74
Reduzierverbinder 31/400	400	734 174 0	735 436 8**	89

### Anwendung und Montage

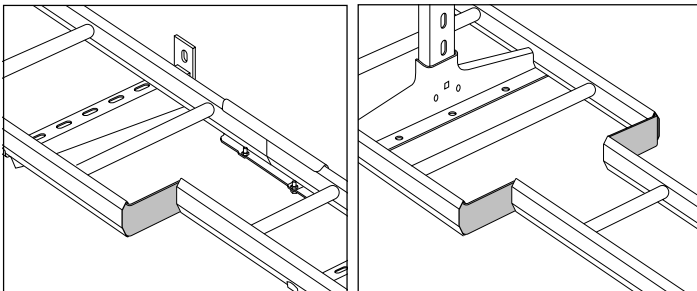

Realisierung der Reduzierung bei KHZ, KHZP, KHZSP, KHZSPZ und KHZPS durch die Montage des Reduzierverbinders 31 im Seitenprofil der Kabelpritsche und mit 1 Stk. Verbinder 19 oder 21 auf der anderen Seite.

Eine symmetrische Reduzierung ist ebenfalls möglich.

## Eckblech 33/1 und 33/2

WEF-0001

Eckbleche werden immer für horizontale 90°-T-Abgänge empfohlen.  
Geeignet für alle WIBE-Kabelpritschen, nicht für WHS-Kabelleiter.

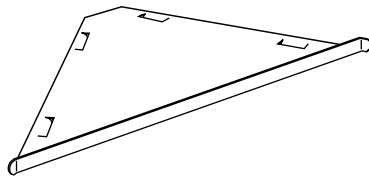

Eckblech 33/1

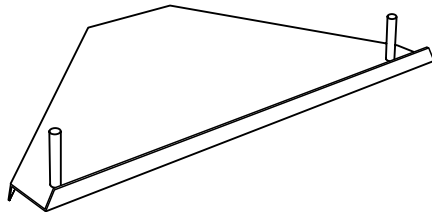
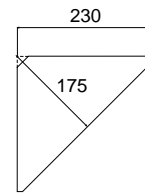

Eckblech 33/2

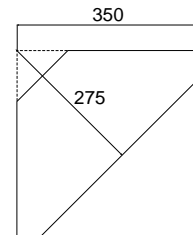

	Sendzimirverzinkt Art.-Nr. C*	Tauchfeuerverzinkt Art.-Nr. C*	Edelstahl (AISI 316L) Art.-Nr. C*	Sendzimirverzinkt Weiß 80 Art.-Nr. C*	ZINKPOX® Weiß 80 Art.-Nr. C*	Gewicht Kg 100 Stück
Eckblech 33/1	768 733 6		727 340 9	714 030 5**		50
Eckblech 33/2	721 114 2	707 748 9	727 197 9		714 168 5**	90

### Anwendung und Montage

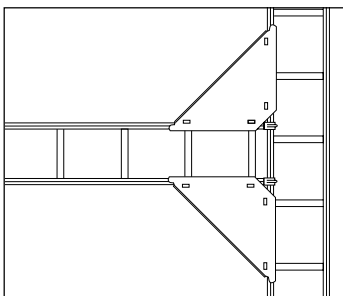

Eckbleche werden immer für horizontale 90°-Abgänge empfohlen.

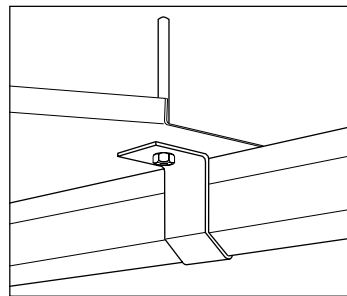

Zur Befestigung des Eckblechs 33/2 wird die Pritschenklammer 42 verwendet.

KHZSP und KHZSPZ werden mit dem 90° Bogen 15 durch Verbinder 19 befestigt.  
 KHZ, KHZP und KHZPS werden mit dem 90° Bogen 15 durch Verbinder 21 befestigt.

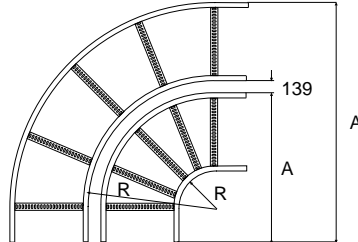
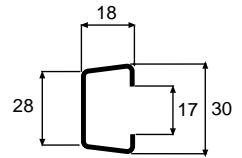
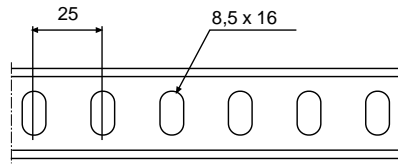
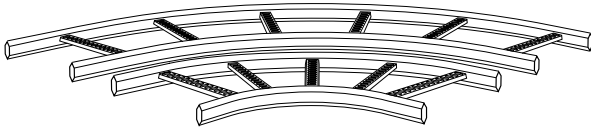

Innen	R mm	A mm	Sendzimirverzinkt****	Tauchfeuerverzinkt	Edelstahl (AISI 316L)	ZINKPOX® Weiß 80	Gewicht Kg 100 Stück
			Art.-Nr. C*	Art.-Nr. C*	Art.-Nr. C*	Art.-Nr. C*	
90° Bogen 15/150	268	547	723 060 0	716 066 2	727 346 1	716 074 7**	220
90° Bogen 15/200	268	597	723 061 7	716 067 9	727 347 8	716 075 4**	240
90° Bogen 15/300	268	697	723 062 4	716 069 3	727 348 5	716 077 8**	290
90° Bogen 15/400	268	797	723 063 1	716 070 9	727 349 2	716 078 5**	340
90° Bogen 15/500	268	897	723 064 8	716 071 6	727 350 8	716 079 2**	390
90° Bogen 15/600	268	997	723 065 5	716 072 3	727 351 5	716 080 8**	440
90° Bogen 15/1000	268	1397		716 073 0		716 081 5**	760
<b>Außen</b>							
90° Bogen 15/150	554	703		716 179 9**	727 352 2**	716 186 7**	320
90° Bogen 15/200	604	933		716 180 5	727 353 9**	716 187 4**	370
90° Bogen 15/300	704	1133		716 182 9	727 354 6**	716 189 8**	460
90° Bogen 15/400	804	1333		716 183 6	727 355 3**	716 190 4**	550
90° Bogen 15/500	904	1533		716 184 3		716 191 1**	640
90° Bogen 15/600	1004	1733		716 185 0		716 192 8**	760

\*\*\*\* Sendzimirverzinkte 90° Bögen 15 haben ein offenes Seitenprofil.

Beachte! R und A müssen bei 90° Bögen 15 aus Edelstahl um 5 mm reduziert werden.

### Anwendung und Montage

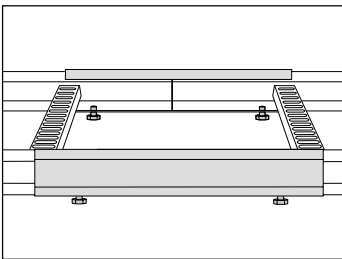

Für die Verbindung von KHZSP und KHZSPZ mit dem 90° Bogen 15 wird der Verbinder 19 verwendet.

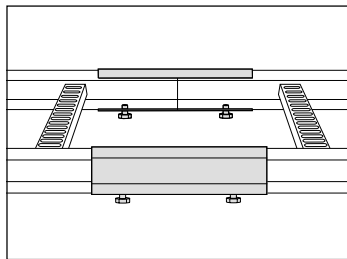

Für die Verbindung von KHZ, KHZP und KHZPS mit dem 90° Bogen 15 wird der Verbinder 21 verwendet.

T-Abgang 16

WEF-0001

KHZSP und KHZSPZ werden durch Verbinder 19 befestigt. KHZ, KHZP und KHZPS werden durch Verbinder 21 befestigt.

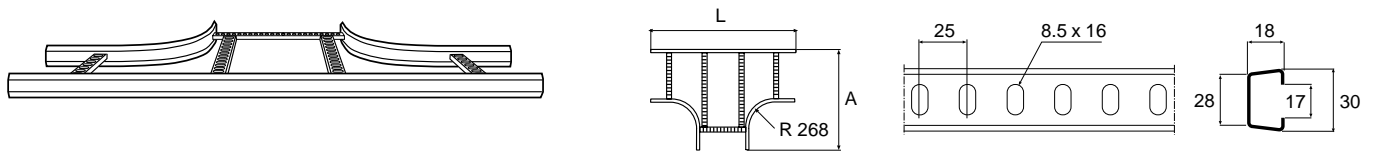

	A mm	L mm	Tauchfeuerverzinkt Art.-Nr. C*	Edelstahl (AISI 316L) Art.-Nr. C*	ZINKPOX® Weiß 80 Art.-Nr. C*	Gewicht Kg 100 Stück
T-Abgang 16/150	547	944	716 193 5	727 358 4**	716 201 7**	300
T-Abgang 16/200	597	997	716 194 2	727 359 1	716 202 4**	320
T-Abgang 16/300	697	1097	716 196 6	727 360 7	716 204 8**	390
T-Abgang 16/400	797	1197	716 197 3	727 361 4	716 205 5**	440
T-Abgang 16/500	897	1297	716 198 0	727 362 1	716 206 2**	530
T-Abgang 16/600	997	1397	716 199 7	727 363 8	716 207 9**	600
T-Abgang 16/1000	1397	1797	716 200 0		716 208 6**	860

Anwendung und Montage

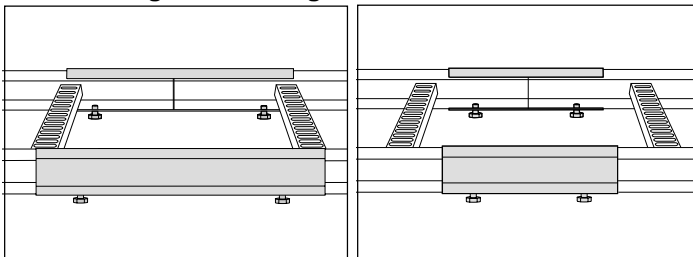

Für die Verbindung von KHZSP und KHZSPZ mit dem T-Abgang 16 wird der Verbinder 19 verwendet.

Für die Verbindung von KHZ, KHZP und KHZPS mit dem T-Abgang 16 wird der Verbinder 21 verwendet.

Kreuzung 17

WEF-0001

KHZSP und KHZSPZ werden durch Verbinder 19 befestigt. KHZ, KHZP und KHZPS werden durch Verbinder 21 befestigt.

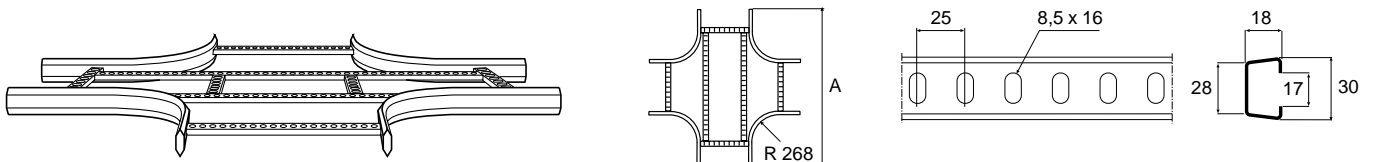

	A mm	Tauchfeuerverzinkt Art.-Nr. C*	ZINKPOX® Weiß 80 Art.-Nr. C*	Gewicht Kg 100 Stück
Kreuzung 17/150	547	716 209 3	716 217 8**	380
Kreuzung 17/200	997	716 210 9	716 218 5**	400
Kreuzung 17/300	1097	716 212 3	716 220 8**	500
Kreuzung 17/400	1197	716 213 0	716 221 5**	550
Kreuzung 17/500	1297	716 214 7	716 222 2**	600
Kreuzung 17/600	1397	716 215 4	716 223 9**	860
Kreuzung 17/1000	1797	716 216 1	716 224 6**	1220

Anwendung und Montage

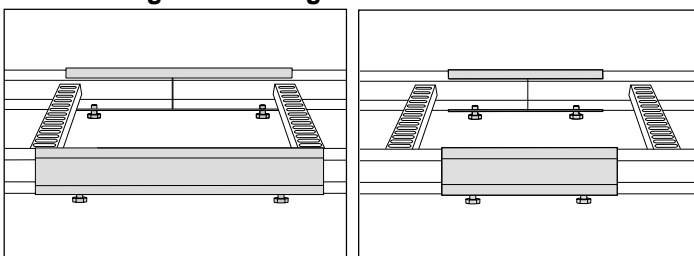

Für die Verbindung von KHZSP und KHZSPZ mit der Kreuzung 17 wird der Verbinder 19 verwendet.

Für die Verbindung von KHZ, KHZP und KHZPS mit der Kreuzung 17 wird der Verbinder 21 verwendet.

\* EAN-Code = 732167 + Art.-Nr. + C (Kontrollziffer)

\*\* Keine Lagerware

## Vertikalbogen 18

WEF-0001

KHZSP und KHZSPZ werden durch Verbinder 19 befestigt.  
 KHZ, KHZP und KHZPS werden durch Verbinder 21 befestigt.

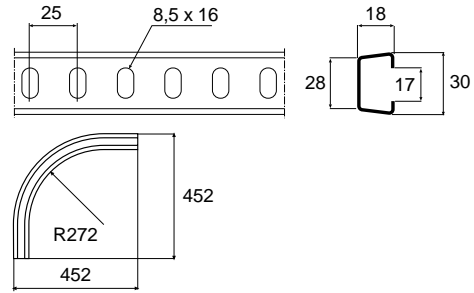
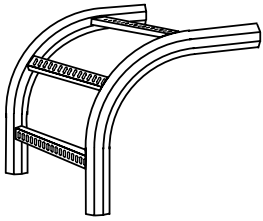

	Tauchfeuerverzinkt Art.-Nr. C*	Edelstahl (AISI 316L) Art.-Nr. C*	ZINKPOX® Weiß 80 Art.-Nr. C*	Gewicht Kg 100 Stück
Vertikalbogen 18/150	718 176 6	727 370 6	718 184 1**	180
Vertikalbogen 18/200	718 177 3	727 371 3	718 185 8**	190
Vertikalbogen 18/300	718 179 7	727 372 0	718 187 2**	210
Vertikalbogen 18/400	718 180 3	727 373 7	718 188 9**	230
Vertikalbogen 18/500	718 181 0	727 374 4**	718 189 6**	250
Vertikalbogen 18/600	718 182 7	727 375 1	718 190 2**	270
Vertikalbogen 18/1000	718 183 4		718 191 9**	350

### Anwendung und Montage

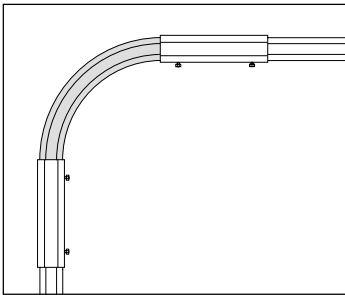

Für die Verbindung von KHZSP und KHZSPZ mit dem Vertikalbogen 18 wird der Verbinder 19 verwendet.

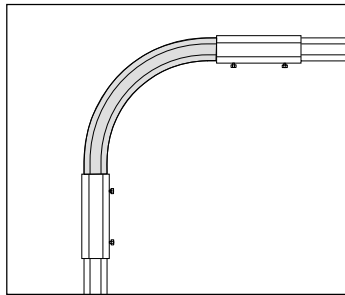

Für die Verbindung von KHZ, KHZP und KHZPS mit dem Vertikalbogen 18 wird der Verbinder 21 verwendet.



Wandklammer 11/25 und 11/75

WEF-0001

Für vertikale oder horizontale Montagen von Kabelpools an der Wand.

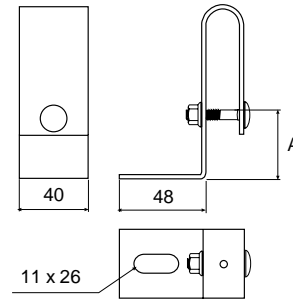
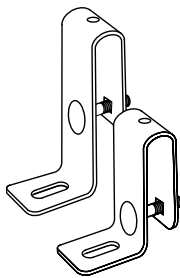

	A mm	Sendzimirverzinkt Art.-Nr. C*	Tauchfeuerverzinkt Art.-Nr. C*	Edelstahl (AISI 316L) Art.-Nr. C*	ZINKPOX® Weiß 80 Art.-Nr. C*	Gewicht Kg 100 Stück
Wandklammer 11/25	25	721 105 0	713 204 1	725 774 4	713 208 9	24
Wandklammer 11/75	75	721 106 7	713 203 4	725 775 1	713 207 2	30

(Schraube MVBF 8x40 + Mutter inkl.) bei Ausführung ZINKPOX® - Schraube + Mutter in Edelstahl AISI 316L

Anwendung und Montage

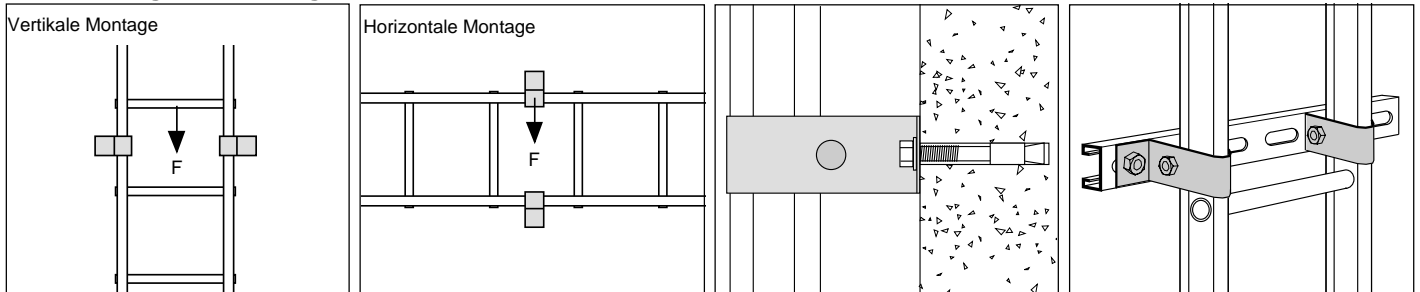

**Vertikale Montage** (max. Belastung – F)  
 Wandklammer 11/25: 300 Kg (3 KN)  
 Wandklammer 11/75: 300 Kg (3 KN)  
 Bei der Montage gegen eine Sprosse beträgt für die Wandklammer 11/25 die max. Belastung 500 Kg (5 KN).

**Horizontale Montage** (max. Belastung –F)  
 Wandklammer 11/25: 250 Kg (2,5 KN)  
 Wandklammer 11/75: 100 Kg (1 KN)

Wandklammern werden an der Wand mit Stahllankern befestigt.

Stiel-/Profilschienen können an Kabelpools mit Wandklammern zur Befestigung von Schaltschränken etc. montiert werden. Die Wandklammern werden an den Stiel-/Profilschienen mit dem Schraubensatz 22S montiert.

Sprossenpfropfen 27

WEF-0018

Sprossenpfropfen 27 werden in den Enden der Sprossen von KHZ und KHZV in Fällen mit hohem Korrosionsrisiko eingesetzt.

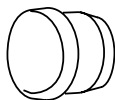

	Kunststoff grau Art.-Nr. C*	Gewicht Kg 100 Stück
Sprossenpfropfen 27	726 668 5	0,15

Anwendung und Montage

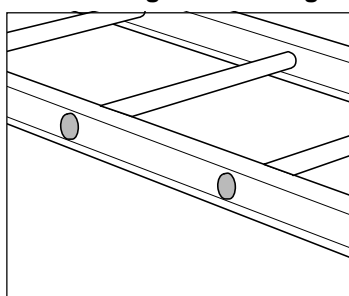

Bei Montage in Bereichen mit hoher Luftfeuchtigkeit und großer Korrosionsgefahr werden die Sprossenpfropfen 27 in die Sprossenenden von KHZ und KHZV gesteckt.

\* EAN-Code = 732167 + Art.-Nr. + C (Kontrollziffer)

\*\* Keine Lagerware

Werden an den Enden von Kabelpraitschen zum Verschluss und als Schutz montiert.

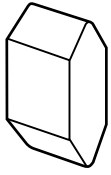

Schutzkappe 28



Schutzkappe 28i

	Kunststoff weiß Art.-Nr. C*	Kunststoff rot Art.-Nr. C*	Gewicht Kg 100 Stück
Schutzkappe 28		709 019 8	0,8
Schutzkappe 28i	735 446 7	731 994 7	0,4

### Anwendung und Montage

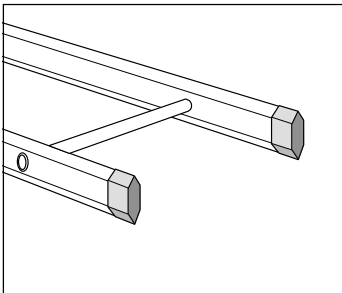

Die Schutzkappen werden an den Kabelpraitschenenden als Schutz montiert.

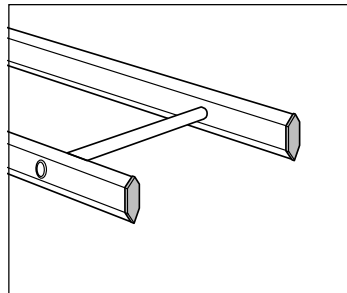

Die Schutzkappe 28i wird am Ende der Kabelpraitsche im Seitenholm befestigt. Eine Verbindung mit den Verbindern 19 oder 21 ist möglich.

## Kantenschutzprofil 28P

Schützt die Kabeloberfläche, wenn diese über den Rand des Seitenprofils der Kabelpraitschen gezogen werden.

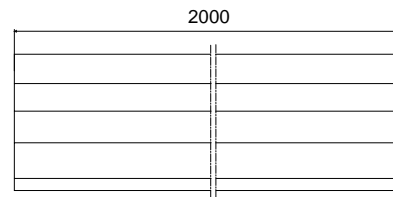
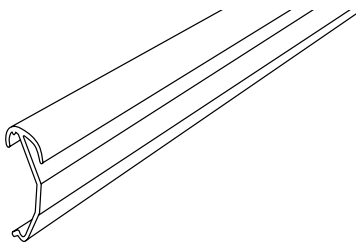

	Kunststoff grau Art.-Nr. C*	Gewicht Kg 100 Stück
Kantenschutzprofil 28P	732 151 3	80

### Anwendung und Montage

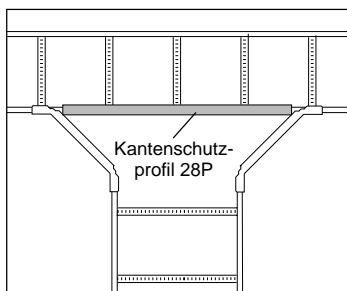
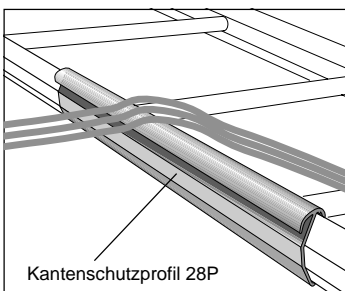

Montage des Kantenschutzprofils 28P zum Schutz der Oberfläche der Kabel, wenn diese über den Rand des Seitenprofils der Kabelpraitschen gezogen werden. Kann bei Bedarf geschnitten werden.

## Schutzkappe 28E und 28D

Werden zum Schutz gegen Verletzungen am unteren Ende der Hängestiele befestigt.

WEF-0003

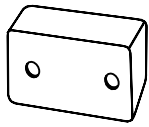

28E

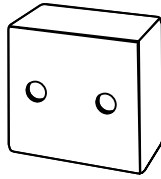

28D

	Kunststoff orange Art.-Nr. C*	Gewicht Kg 100 Stück
Schutzkappe 28C	789 875 6	0,5
Schutzkappe 28D	709 020 4	1
Schutzkappe 28E	709 021 1	0,5
Schutzkappe 28F	789 876 3	4

### Anwendung und Montage

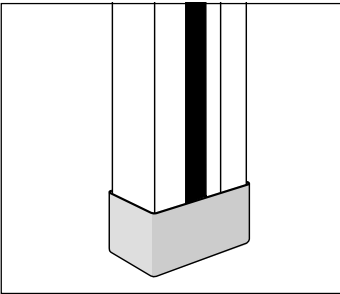

Schutzkappe 28C für Hängestiel 2 und Stiel-/Profilschiene 24/34.

Schutzkappe 28E für Hängestiel 2F und Stiel-/Profilschiene 24/48.

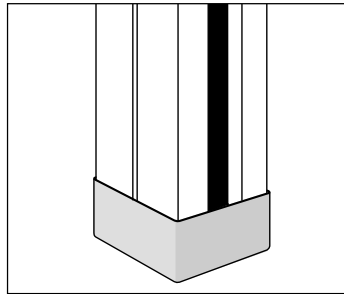

Schutzkappe 28D für Hängestiel 20 und Stiel-/Profilschiene 24/20.

Schutzkappe 28E für Hängestiel 20FS und Stiel-/Profilschiene 24/20FS.

Für Hängestiel 7 oder Stiel-/Profilschiene 7

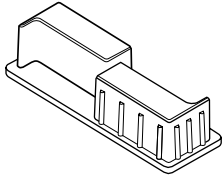

Endstück 7	Polyamid (PA) rot Art.-Nr. C*	Gewicht Kg 100 Stück
	730 178 2	1,5

### Anwendung und Montage

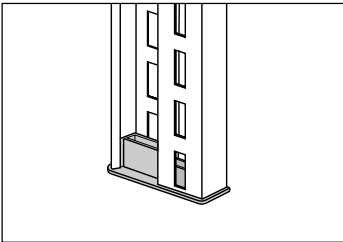

Das Endstück 7 muss immer am Ende des Hängestiels 7 oder an der Stiel-/Profilschiene 7 verwendet werden.

## Erdungsklemme W79

Die Erdungsklemme W79 wird verwendet, wenn zusätzlich ein separater Erdungsanschluss auf den Dosenblechen benötigt wird.

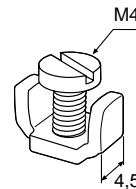
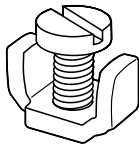

Erdungsklemme W79	Galv.verzinkt Art.-Nr. C*	Gewicht Kg 100 Stück
	716 640 4	0,2

### Anwendung und Montage

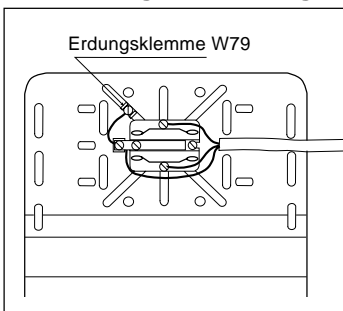

Erdungsklemmen W79 sind für den Fall vorgesehen, dass die Schutzerdung der Montageplatte für Armaturen nach den geltenden Starkstromvorschriften erforderlich ist. Die Langlöcher im Dosenblech (Montageplatte) ermöglichen ein Verschieben der Erdungsklemme W79, so dass diese stets unter dem Armaturengehäuse liegt. Ist die Erdungsklemme der Armatur nicht zum Verbinden der Schutzleiter zugelassen, muss die ununterbrochene Durchführung durch die Erdungsklemme der Armatur zur Erdungsklemme W79 des Dosenbleches erfolgen (siehe Bild).  
Wibe Dosenbleche und Erdungsklemmen W79 sind durch das National Electrical Inspectorate 85 05 13 unter der Nummer S24-138/85 zugelassen worden.

Große Montageplatte, die stehend oder hängend zwischen den Sprossen der Kabeltrassen montiert werden kann. Rundstahlbügel M6-20SF bitte separat bestellen.

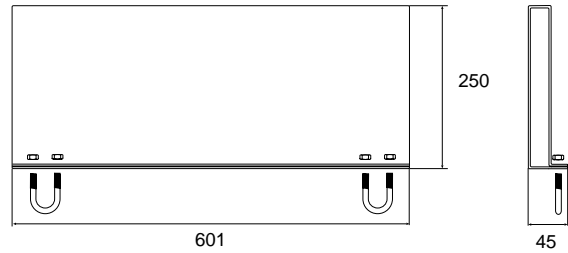
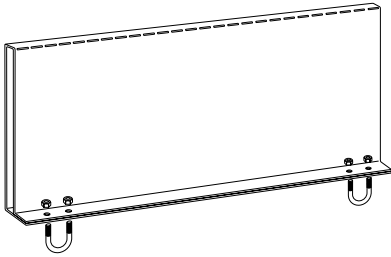

Armaturen-Montageplatte 60	Sendzimirverzinkt	Tauchfeurverzinkt	Sendzimirverzinkt	Gewicht Kg 100 Stück
	Art.-Nr. C*	Art.-Nr. C*	Weiß 80 Art.-Nr. C*	
Armaturen-Montageplatte 60	730 387 8	730 388 5	730 389 2**	270
Rundstahlbügel M6-20SF (nur in Edelstahl ES 316L) Art.-Nr. 725 587				4

### Anwendung und Montage

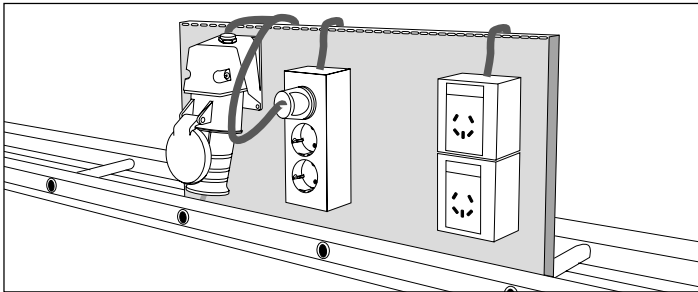

Wird verwendet, wenn mehrere Auslässe und Verteilerkästen auf einer Montageplatte befestigt werden müssen, wie z.B. am Anschlusspunkt einer InduSign-Säule.

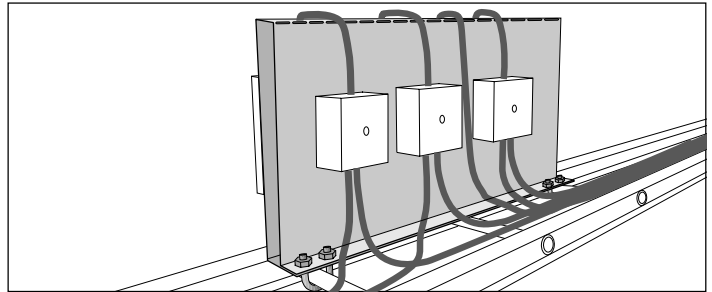

Auslässe und Verteilerkästen können leicht vormontiert und vorverdrahtet werden. Wenn die Armaturen-Montageplatte 60 an der Kabeltrasse montiert wurde müssen nur noch die Zuleitungen angeschlossen werden.

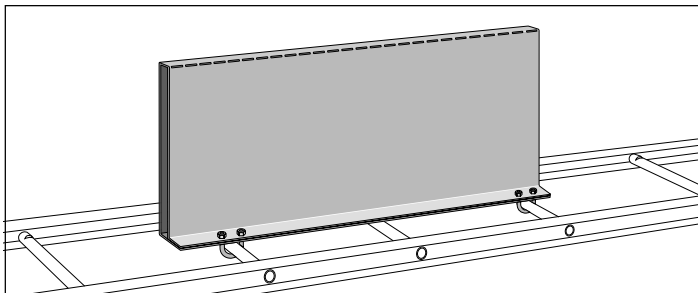

Montage an den Kabeltrassen KHZ und KHZV. Befestigung an der Oberseite der Sprossen mit dem Rundstahlbügel M6-20SF. Variabel längs der Kabeltrassen zu montieren.

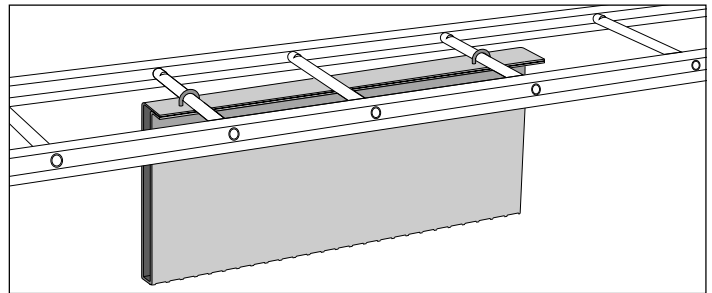

Die Armaturen-Montageplatte 60 kann auch hängend an der KHZ und KHZV montiert werden.

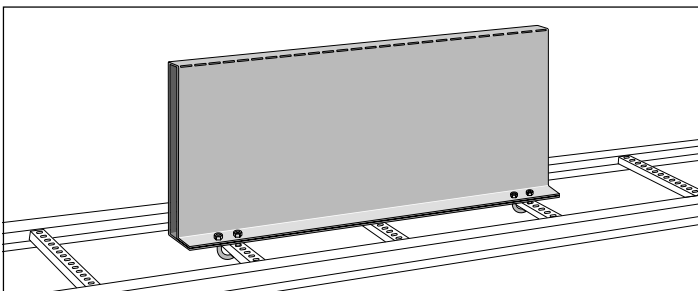

Montage an den Kabeltrassen KHZP, KHZSP, KHZSPZ und KHZPS. Befestigung an der Oberseite der Sprossen durch die Perforation mit dem Rundstahlbügel M6-20SF.

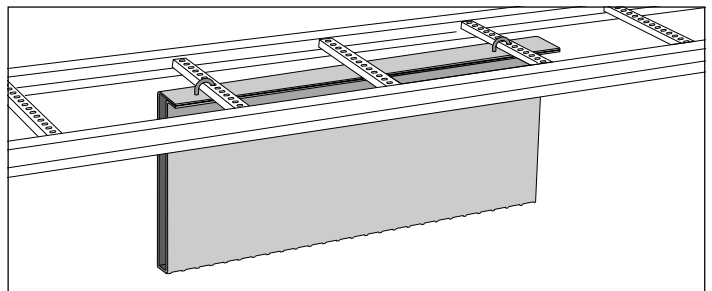

Die Armaturen-Montageplatte 60 kann auch hängend an der KHZP, KHZSP, KHZSPZ und KHZPS montiert werden.

## Armaturen-Montageplatte 61

WEF-0001

Verwendung an vertikalen Kabelpritschen zur Befestigung von Anschlusskästen, Schaltern etc.

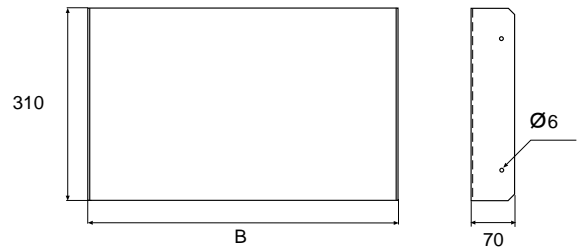
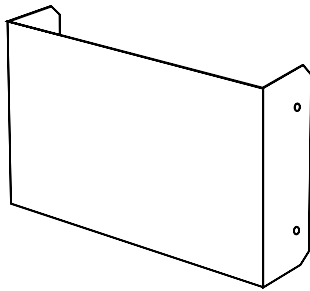

	B mm	Sendzimirverzinkt Art.-Nr. C*	Tauchfeuerverzinkt Art.-Nr. C*	Edelstahl (AISI 316L) Art.-Nr. C*	Sendzimirverzinkt Weiß 80 Art.-Nr. C*	Gewicht Kg 100 Stück
Armaturen-Montageplatte 61/200	200	732 486 6	732 491 0	732 801 7**	732 496 5**	100
Armaturen-Montageplatte 61/300	300	732 487 3	732 492 7	732 802 4**	732 497 2**	140
Armaturen-Montageplatte 61/400	400	732 488 0	732 493 4	732 803 1**	732 498 9**	170
Armaturen-Montageplatte 61/500	500	732 489 7**	732 494 1**	732 804 8**	732 499 6**	240
Armaturen-Montageplatte 61/600	600	732 490 3**	732 495 8**	732 805 5**	732 500 9**	270

### Anwendung und Montage

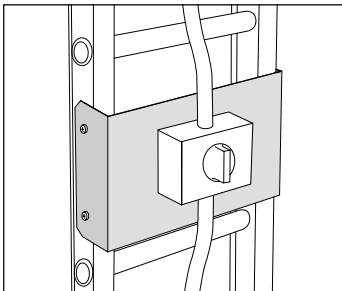

Verwendung an vertikalen Kabelpritschen zur Befestigung von Anschlusskästen, Schaltern etc. Montage am Seitenprofil mit selbst-schneidenden Schrauben ST4.2.

## Armaturenabdeckung

WEF-0001

Keine Lagerware, nur auf Anfrage.

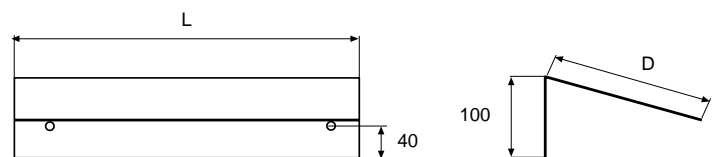
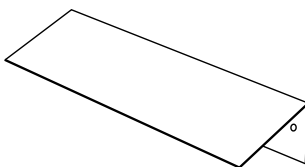

Tauchfeuerverzinkt  
Bei Bestellung bitte angeben:  
Breite der Kabelpritsche und die Abmessungen  
für D und L

### Anwendung und Montage

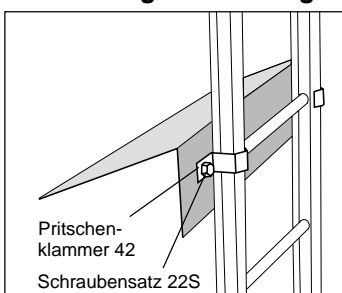

Zur Montage der Armaturenabdeckung an der Kabelpritsche wird die Pritschenklammer 42 verwendet.

\* EAN-Code = 732167 + Art.-Nr. + C (Kontrollziffer)

\*\* Keine Lagerware

Verwendung bei vertikalen Kabelpritschen zum Schutz der Kabel in Bodennähe.

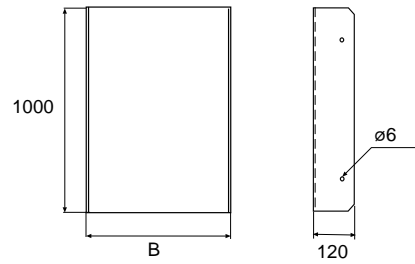
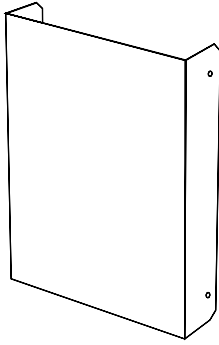

	B mm	Sendzimirverzinkt		Edelstahl (AISI 316L)		Sendzimirverzinkt Weiß 80		Gewicht Kg 100 Stück		
		Art.-Nr.	C*	Art.-Nr.	C*	Art.-Nr.	C*			
Schutzabdeckung 65/200	200	732 475	0	730 192	8	732 481	1**	718 909	0**	930
Schutzabdeckung 65/300	300	732 476	7	730 193	5	732 482	8**	718 910	6**	1140
Schutzabdeckung 65/400	400	732 477	4	730 194	2	732 483	5**	718 911	3**	1350
Schutzabdeckung 65/500	500	732 478	1	730 195	9**	732 484	2**	718 912	0**	1560
Schutzabdeckung 65/600	600	732 479	8	730 196	6	732 485	9**	718 913	7**	1780

### Anwendung und Montage

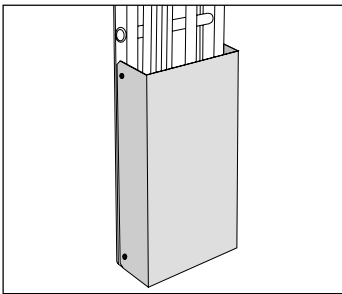

Verwendung bei vertikalen Kabelpritschen zum Schutz der Kabel in Bodennähe.

Montage am Seitenprofil mit selbstschneidenden Schrauben ST4.2.



## Trennsteg 39

WEF-0001

Verwendung zum Trennen von Nieder- und Hochspannungskabeln.  
Materialstärke D= 0,6 mm

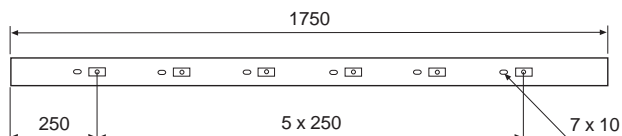
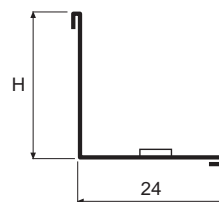
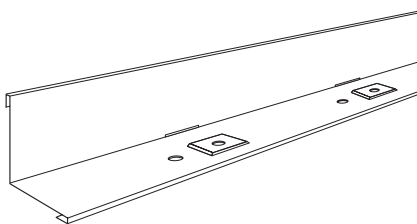

	H mm	Sendzimirverzinkt Art.-Nr. C*	Tauchfeuerverzinkt Art.-Nr. C*	Edelstahl (AISI 316L) Art.-Nr. C*	Sendzimirverzinkt Weiß 80 Art.-Nr. C*	Gewicht Kg 100 pcs
Trennsteg 39/24	24	718 835 2	731 747 9	725 593 1	717 950 3	46
Trennsteg 39/55	55	725 785 0	732 983 0	725 594 8	725 786 7**	73

### Anwendung und Montage

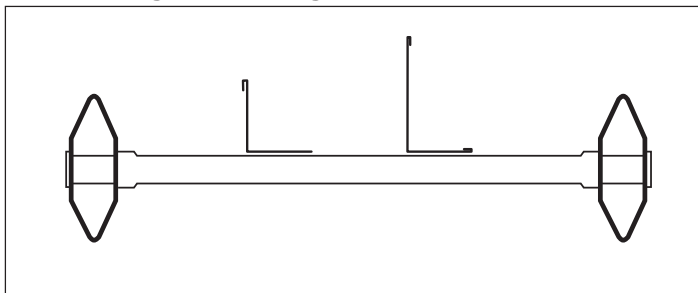

Ein oder mehrere Trennstege werden zum Trennen von Stark- und Schwachstromkabeln benutzt.

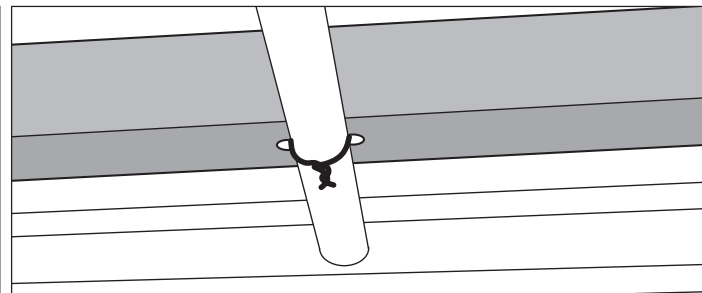

Trennstege 39 werden bei der KHZ und KHZV an den Rundspinnen mit Rödeldraht oder Kabelbindern befestigt.

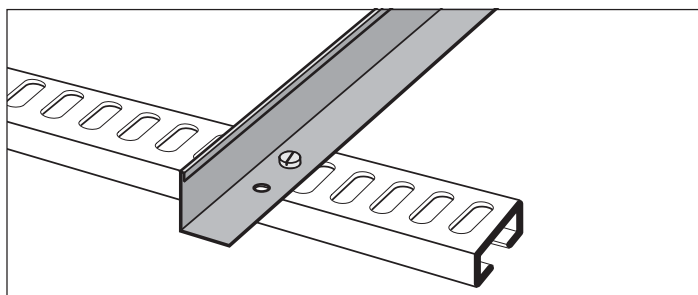

Der Trennsteg 39 wird bei den Kabelpritschen mit C-Profilsprossen mit dem Schraubensatz W34 durch die Sprossenlöcher befestigt.

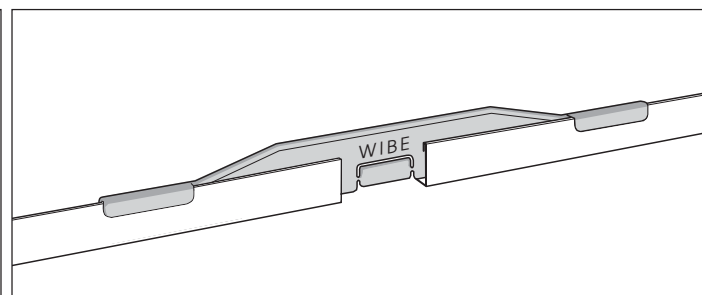

Es wird empfohlen, die Trennstege 39 durch die Trennstegverbinder W39 zu verbinden.

## Trennstegverbinder W39

WEF-0021

Der Trennstegverbinder W39 wird zum Verbinden von Trennstegen 39 verwendet.

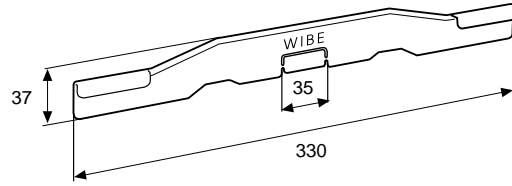
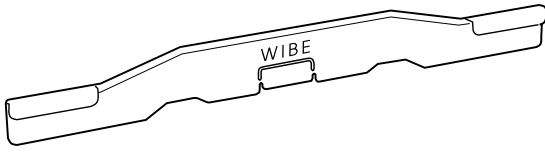

	Kunststoff naturfarben Art.-Nr. C*	Weight kg 100 Stück
Trennstegverbinder W39	716 824 8	3

### Anwendung und Montage

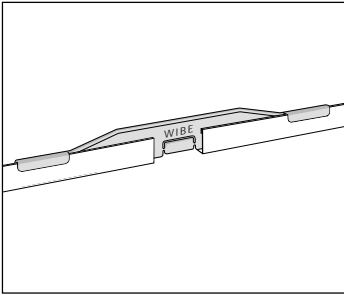

Der Trennstegverbinder W39 wird bei Bedarf zum Verbinden von Trennstegen 39 verwendet.

## Kabel-Montageschiene WMS25

WEF-0001

Zur Befestigung von Kabeln direkt an der Wand.

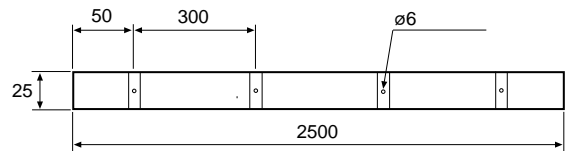
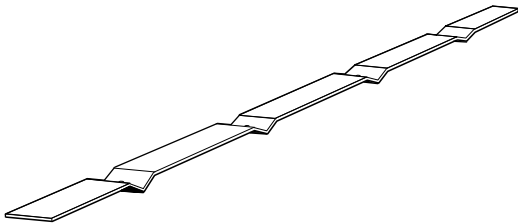

	Tauchfeuerverzinkt Art.-Nr. C*	Gewicht Kg 100 Stück
Kabel-Montageschiene WMS25	790 061 4	147

### Anwendung und Montage

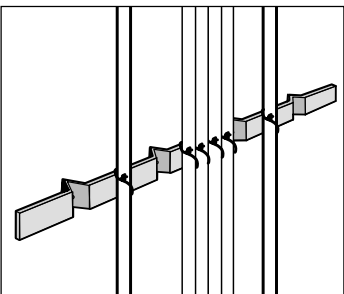

Befestigung der Kabel mit Kabelbindern etc.

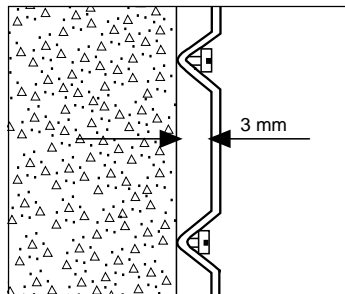

Die Kabel-Montageschiene WMS25 wird direkt an der Wand montiert.

## Dosenblech 35P

WEF-0001

Befestigung zwischen den Sprossen. Die Arretierung erfolgt mit den Sicherungslaschen entsprechend des Kabelpritschentyps.

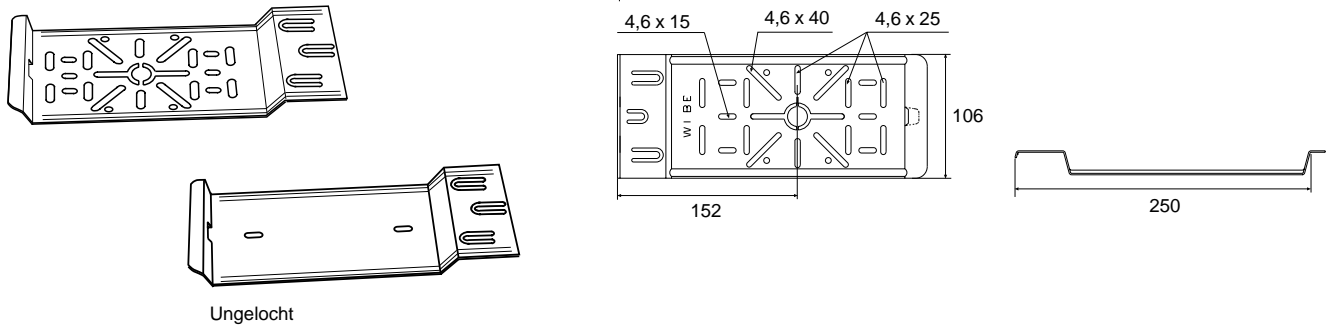

Ungelocht

	Sendzimirverzinkt Art.-Nr. C*	Tauchfeuerverzinkt Art.-Nr. C*	Edelstahl (AISI 316L) Art.-Nr. C*	Sendzimirverzinkt Weiß 80 Art.-Nr. C*	Gewicht Kg 100 Stück
Dosenblech 35P	718 618 1	731 745 5		714 510 2	28
Dosenblech 35P, ungelocht			725 777 5		24

### Anwendung und Montage

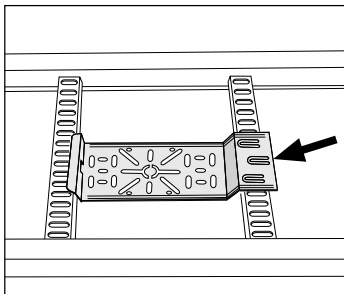

Die Dosenbleche 35P werden zwischen den Kabelpritschen-sprossen montiert. Bei Kabelpritschen mit C-Profilssprosse wird das Dosenblech so montiert, dass die mittlere Lasche mit Hilfe eines Schraubendrehers o.ä. in die Sprossenlochung gebogen wird.

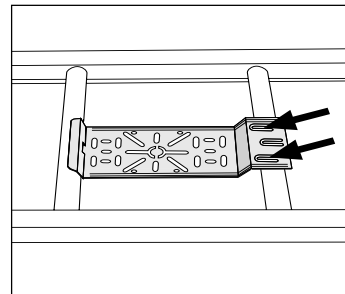

Bei KHZ und KHZV werden die Dosenbleche durch Umbiegen der beiden äußeren Laschen mit einem Schraubendreher o.ä. zu den Rundsprossen hin montiert.

## Dosenblech 35S

WEF-0001

Befestigung stehend oder hängend am Seitenprofil.  
Arretierung durch Sicherungslaschen

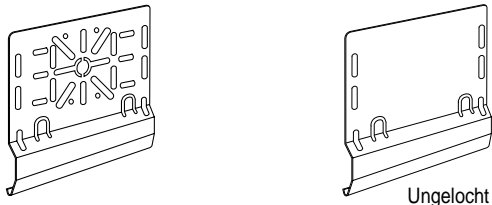

Ungelocht

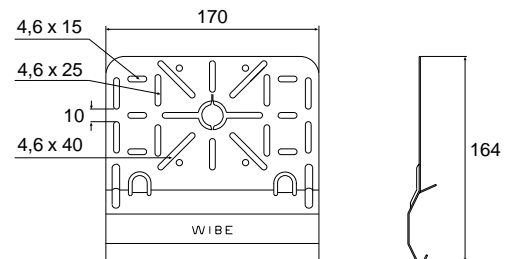

	Sendzimirverzinkt Art.-Nr. C*	Tauchfeuerverzinkt Art.-Nr. C*	Edelstahl (AISI 316L) Art.-Nr. C*	Sendzimirverzinkt Weiß 80 Art.-Nr. C*	Gewicht Kg 100 Stück
Dosenblech 35S	711 205 0	731 746 2	725 776 8	716 318 2	22
Dosenblech 35S, ungelocht	730 245 1			730 246 8	23

### Anwendung und Montage

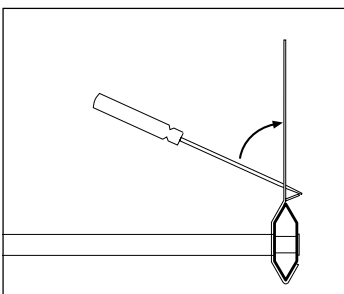

Biegen sie zum Montieren der Dosenbleche 35S die Laschen mit einem Schraubendreher als Hebel gegen das Seitenprofil der Kabelpritsche.

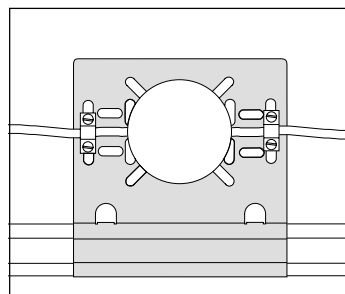

Dosenbleche 35S können stehend oder hängend an den Seitenprofilen montiert werden. Eine Zugentlastung kann unter Verwendung der äußeren Lochung mit Klammern oder Bändern erfolgen.

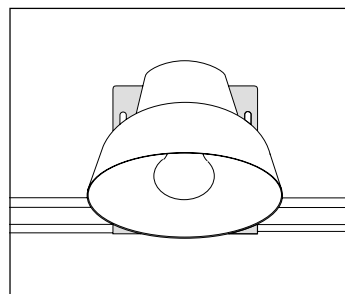

Beleuchtungseinrichtungen können ebenfalls an Dosenblechen montiert werden.

\* EAN-Code = 732167 + Art.-Nr. + C (Kontrollziffer)

\*\* Keine Lagerware

# Montageplatte 63



**WIBE**

Verwendung für Kabelpitschen, -leitern und -rinnen.

WEF-0001

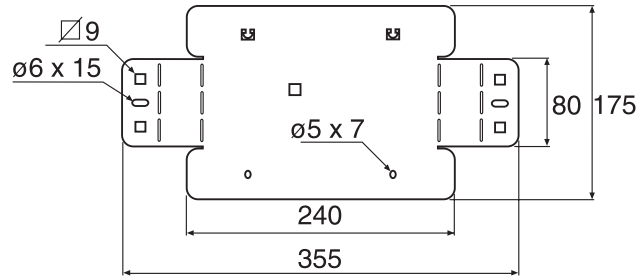
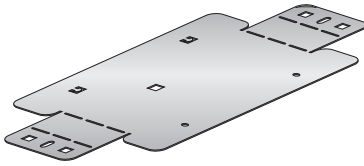

	Sendzimirverzinkt. Art.-Nr. C*	Gewicht Kg 100 Stück
Montageplatte 63	783103 6	40

## Anwendung und Montage

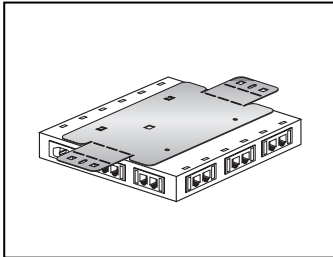

Serviceeinheit befestigt an der Montageplatte 63.

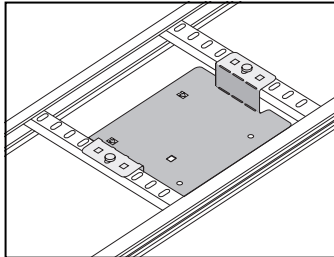

Montageplatte 63 befestigt an den gelochten C-Profilsprossen der Kabelpitschen/-leitern (Sprossenabstand 250mm) mit Schraubensatz W34.

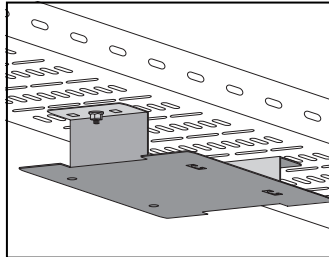

Montageplatte 63 befestigt an der Unterseite der Kabelrinne mit Schraubensatz W34.

\* EAN-Code = 732167 + Art.-Nr. + C (Kontrollziffer)

\*\* Keine Lagerware

**Klammer 12**

WEF-0001

Wird zur Befestigung von Zubehörteilen am Seitenprofil der Kabelpritschen verwendet.

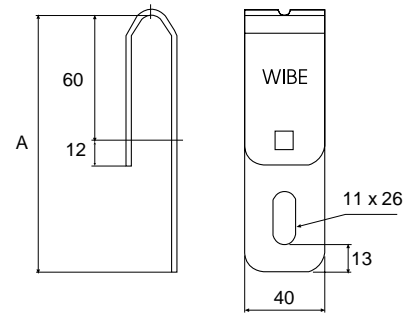
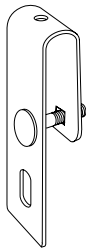

	A mm	Tauchfeuerverzinkt Art.-Nr. C*	Edelstahl (AISI 316L) Art.-Nr. C*	ZINKPOX® Weiß 80 Art.-Nr. C*	Gewicht Kg 100 Stück
Klammer 12/70	125	728 653 9	728 651 5	732 977 9**	19
Klammer 12/120	175	728 654 6	728 652 2	732 978 6**	24

Schraubensatz 2S bitte separat bestellen.

**Anwendung und Montage**

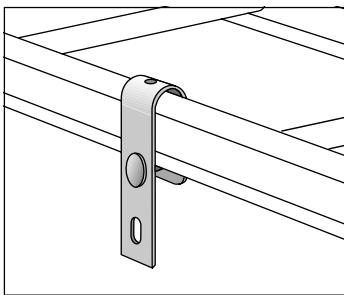

Wenn die Klammer 12 am Seitenprofil der Kabelpritschen montiert wird, können Antennenhalter, Verteilerkästen usw. befestigt werden.  
Für tauchfeuerverzinkte Klammern Schraubensatz 2S und für Klammern aus Edelstahl oder mit Pulverbeschichtung Schraubensatz W37 verwenden.

**Haken 8**

WEF-0001

Zur Befestigung von Kabeln unterhalb der Mittelabhängungsschiene 3. Der Haken 8 kann auch an gelochten Sprossen montiert werden.



	Tauchfeuerverzinkt Art.-Nr. C*	Edelstahl** (AISI 316L) Art.-Nr. C*	Gewicht Kg 100 Stück
Haken 8	728 642 3	728 643 0	5

\*\* 2 Muttern M6MF8 inkl.

**Anwendung und Montage**

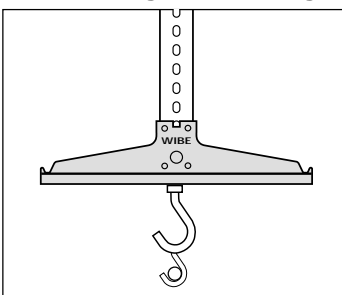

Der Haken 8 wird unterhalb der Mittelabhängungsschiene 3 zur Befestigung von Kabeln montiert.

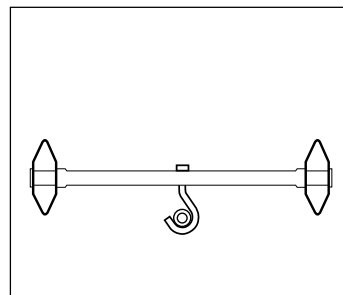

Montage des Hakens 8 an einer gelochten Sprosse.

\* EAN-Code = 732167 + Art.-Nr. + C (Kontrollziffer)

\*\* Keine Lagerware

Der Schwachstromkanal 36 wird bei separater Kabelführung verwendet. Die Ausbrechlöcher im Boden ermöglichen die Kabeldurchführung.

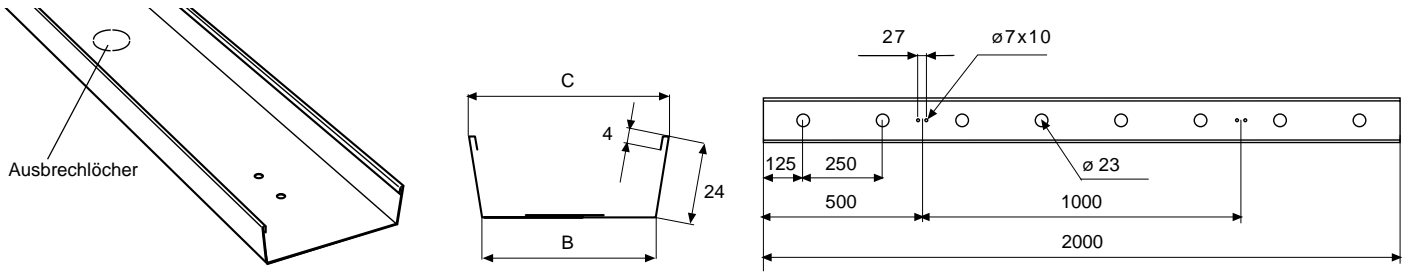

	B mm	C mm	Sendzimirverzinkt Art.-Nr. C*	Tauchfeuerverzinkt Art.-Nr. C*	Edelstahl (AISI 316L) Art.-Nr. C*	Sendzimirverzinkt Weiß 80 Art.-Nr. C*	Gewicht Kg 100 Stück
Schwachstromkanal 36/50	42	50	725 065 3	731 748 6	725 590 0	725 068 4	94
Schwachstromkanal 36/100	92	100	725 066 0	731 749 3	725 591 7**	725 069 1	142
Schwachstromkanal 36/200	192	200	725 067 7	731 750 9	725 592 4**	725 070 7**	238

Ausführung Edelstahl ohne Ausbrechlöcher

### Anwendung und Montage

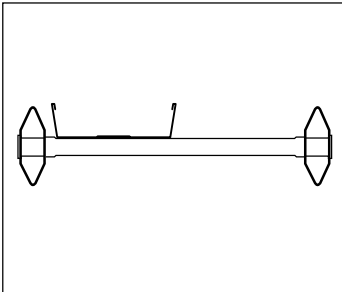

Der Schwachstromkanal 36 wird immer dann montiert, wenn ein spezieller Kanal für Schwachstromkabel benötigt wird.

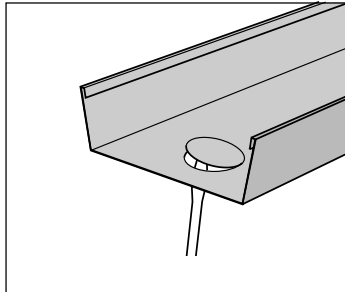

Immer wenn eine Öffnung zur Kabeldurchführung erforderlich ist, wird das Ausbrechloch mit Hilfe eines Schraubendrehers o.ä. nach unten herausgedrückt.

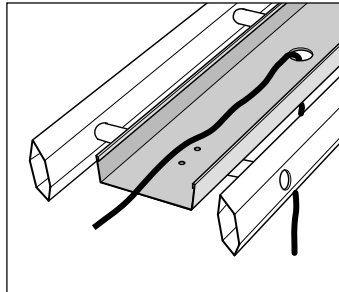

Für besondere Erfordernisse kann eine Thorsman-Gummidurchführung TET 10-14 in dem Ausbrechloch montiert werden.

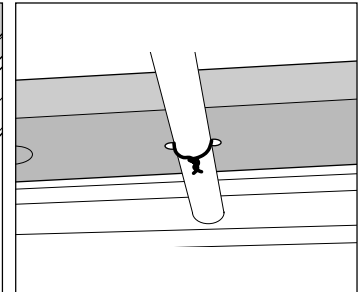

Der Schwachstromkanal 36 wird bei der KHZ und KHV an den Rundspornen mit Rödeldraht oder Kabelbindern befestigt.

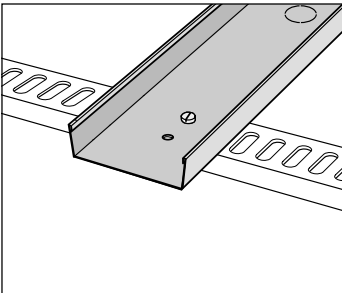

Der Schwachstromkanal 36 wird bei der KHZSP, KHZSPZ, KHZPS und KHZP mit dem Schraubensatz W34 durch die Spornlöcher befestigt.

## Kabelsortierer 52

WEF-0001

Kabelsortierer für Hohlraumböden.

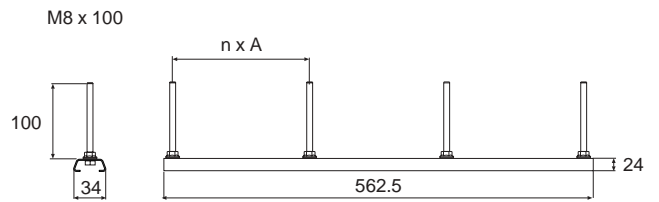
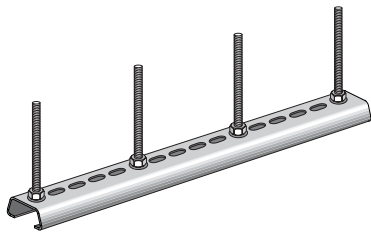

	n x A mm	Sendzimirverzinkt Art.-Nr. C*	Gewicht kg 100 Stück
Kabelsortierer 52-3	3 x 180	737 533 2**	67
Kabelsortierer 52-4	4 x 135	737 534 9**	72
Kabelsortierer 52-5	5 x 111	737 535 6**	77

### Anwendung und Montage

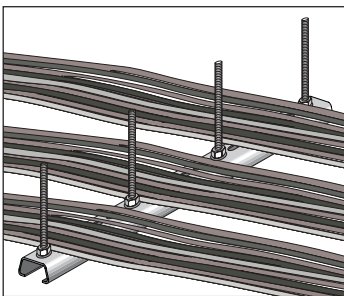

Trennung von verschiedenen Kabeltypen in Hohlraumböden.

## Verbinder 45

WEF-0001

Wird als Verbindungsplatte bei geschnittenen Kabelpripschen KHZV und KHZPV verwendet.

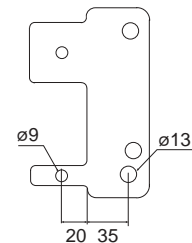
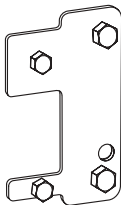

	Tauchfeuerverzinkt Art.-Nr. C*	ZINKPOX® Weiß 80 Art.-Nr. C*	Gewicht kg 100 Stück
Verbinder 45 (Schrauben M8 und M12 + Muttern inkl.)	707 609 3	714 227 9	50

### Anwendung und Montage

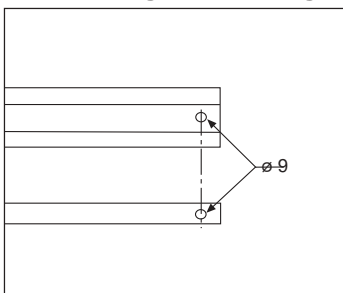

Geschnittene Kabelpripschen können mit separaten Verbindern verbunden werden.

- Die Enden sauber abschneiden.
- Verbinder außen an die Kabelpripsche anlegen und die Stellen markieren, an denen 9mm-Löcher gebohrt werden müssen.

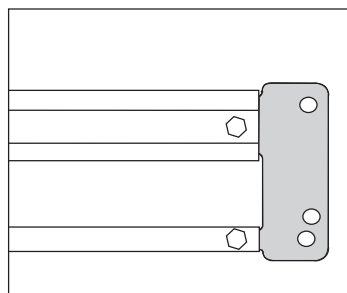

Die Verbinder in die Kabelpripschen einschieben und festschrauben.

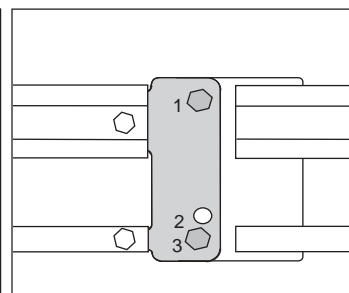

Die Bohrungen sind seitlich versetzt, um ein Spiel der Verbinder zu vermeiden. Wird die Kabelpripsche mit den Zugstreben nach unten montiert, werden die Bohrungen 1 und 3 benutzt.

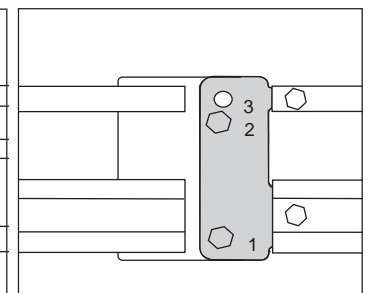

Die Bohrungen sind seitlich versetzt, um ein Spiel der Verbinder zu vermeiden. Wird die Kabelpripsche mit den Zugstreben nach oben montiert, werden die Bohrungen 1 und 2 benutzt.

\* EAN-Code = 732167 + Art.-Nr. + C (Kontrollziffer)

\*\* Keine Lagerware

## Haken 47

WEF-0001

Verwendung bei einem 90° Abgang bei der KHZV und KHZPV

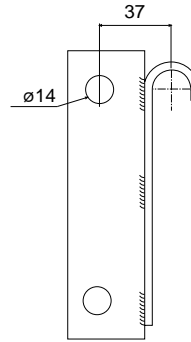
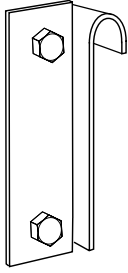

	Tauchfeuerverzinkt Art.-Nr. C*	ZINKPOX® Weiß 80 Art.-Nr. C*	Gewicht Kg 100 Stück
Haken 47 (Schrauben M12 + Muttern inkl.)	714 353 5	714 084 8	50

### Anwendung und Montage

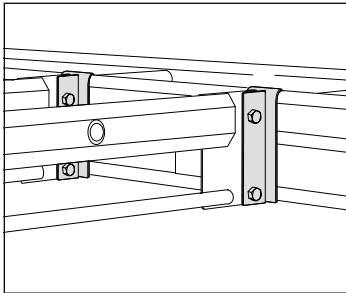

Der Haken 47 wird für 90° Abgänge benutzt.

## Profilstütze 46

WEF-0001

Liegt die Konsole zwischen zwei angeschweißten Profilstützen, muss eine Profilstütze 46 zusätzlich in Höhe der Konsole zwischen Seitenprofil der Kabelpritsche und Zugstrebe montiert werden.

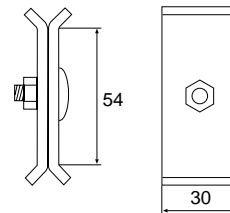
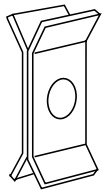

	Tauchfeuerverzinkt Art.-Nr. C*	ZINKPOX® Weiß 80 Art.-Nr. C*	Gewicht Kg 100 Stück
Profilstütze 46 (Schraube MVBF8x16 + Mutter inkl.)	708 001 4	714 179 1	15

### Anwendung und Montage

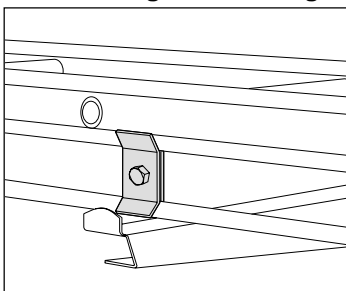

Liegt die Konsole zwischen zwei angeschweißten Profilstützen, muss eine Profilstütze 46 zusätzlich in Höhe der Konsole zwischen Seitenprofil der Kabelpritsche und Zugstrebe montiert werden. Beträgt die Belastung nur die Hälfte der erlaubten Belastung, kann auf die Profilstütze 46 verzichtet werden.



## Vertikalbogen 49

WEF-0001

Wird bei einem 90° Vertikalabgang bei der KHZV und KHZPV verwendet.

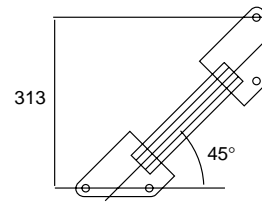
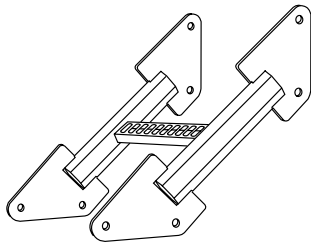

	Tauchfeuerverzinkt Art.-Nr. C*	ZINKPOX® Weiß 80 Art.-Nr. C*	Gewicht Kg 100 Stück
Vertikalbogen 49/200	716 389 2	716 395 3**	220
Vertikalbogen 49/300	716 390 8	716 396 0**	230
Vertikalbogen 49/400	716 391 5	716 397 7**	240
Vertikalbogen 49/500	720 517 2	720 518 9**	245
Vertikalbogen 49/600	716 392 2	716 398 4**	250
Vertikalbogen 49/1000	716 393 9**	716 399 1**	280

### Anwendung und Montage

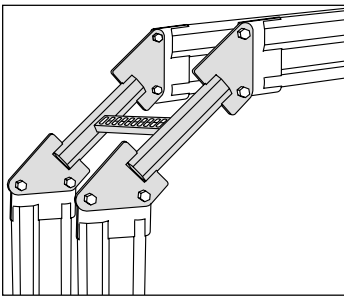

Wird bei einem 90° Vertikalabgang bei der KHZV und KHZPV montiert. Er ermöglicht einen großen Kabelradius. Zur Montage werden 2 Stk. Schraubensatz M12 verwendet.

Wird als selbsttragender Vertikalverbinder für die KHZV und KHZPV verwendet.

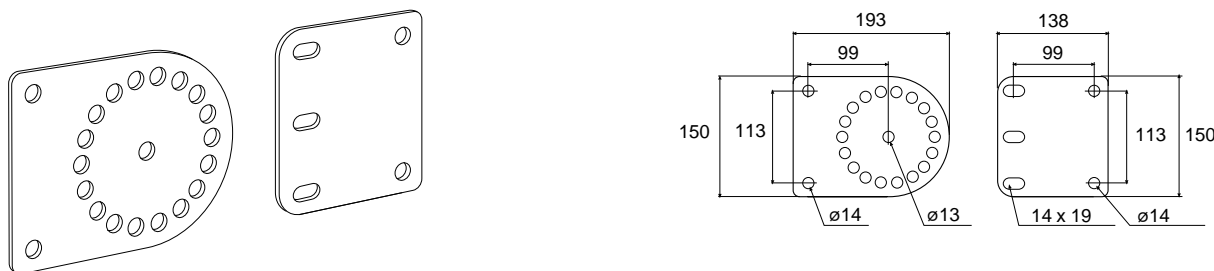

	Tauchfeuerverzinkt Art.-Nr. C*	Edelstahl (AISI 316L) Art.-Nr. C*	ZINKPOX® Weiß 80 Art.-Nr. C*	Gewicht Kg 100 Stück
Gelenkverbinder 51 (2 Schrauben M 12 + Muttern inkl.)	731 837 7	731 914 5**	731 911 4	150

Ausführung ZINKPOX® - Schrauben + Muttern aus Edelstahl AISI 316L

### Anwendung und Montage

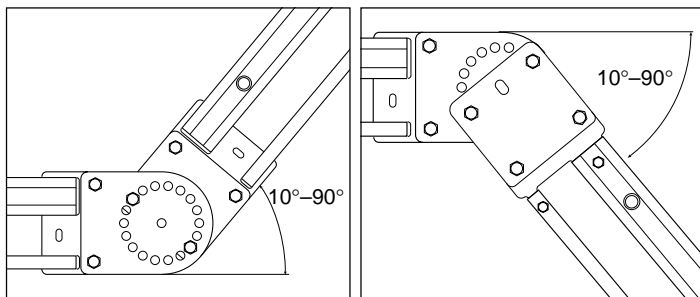

Gelenkverbinder 51. Wird als selbsttragender Vertikalverbinder für die KHZV und KHZPV verwendet. Ansteigend. Verstellbar von 10° - 90° in 20°-Schritten.

Gelenkverbinder 51. Wird als selbsttragender Vertikalverbinder für die KHZV und KHZPV verwendet. Abfallend. Verstellbar von 10°-90° in 20°-Schritten.

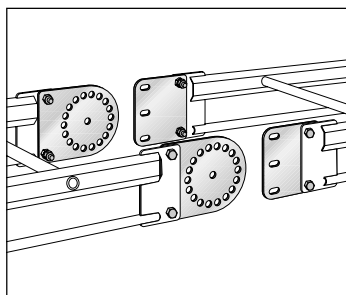

Die beiden Platten des Gelenkverbinders 51 werden an der Kabelpriansche mit dem Schraubensatz M12 montiert.

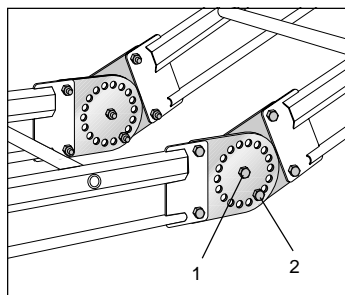

1. Verschrauben Sie die beiden Platten in dem Mittelloch mit einer der mitgelieferten M12-Schrauben mit Mutter.
2. Nach Einstellung des gewünschten Winkels wird der Gelenkverbinder 51 durch eine M12-Schraube mit Mutter in den äußeren Löchern arretiert. Schraube bitte fest anziehen.

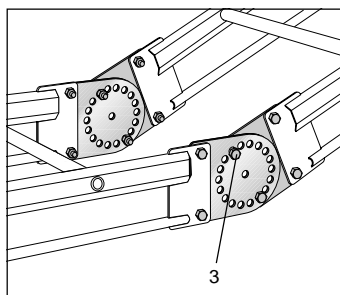

3. Lösen Sie die Schraube im Mittelloch und setzen diese im gegenüberliegenden äußeren Loch ein und ziehen sie diese ebenfalls fest an.

## 90° Bogen 55

WEF-0001

Wird als horizontaler 90° Bogen bei der KHZV und KHZPV verwendet.

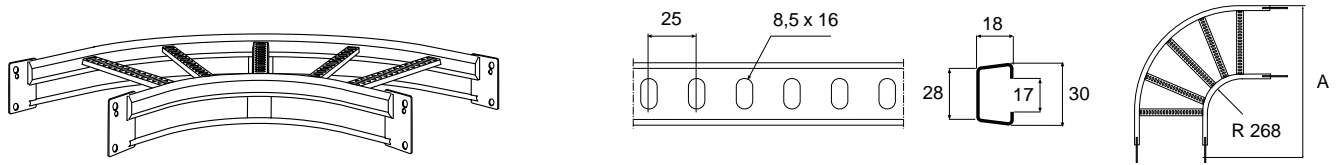

	A mm	Tauchfeuerverzinkt Art.-Nr. C*	ZINKPOX® Weiß 80 Art.-Nr. C*	Gewicht Kg 100 Stück
90° Bogen 55/200	625	716 241 3	716 248 2**	510
90° Bogen 55/300	725	716 243 7	716 250 5**	560
90° Bogen 55/400	825	716 244 4	716 251 2**	620
90° Bogen 55/500	925	716 245 1	716 252 9**	680
90° Bogen 55/600	1025	716 246 8	716 253 6**	750
90° Bogen 55/1000	1425	716 247 5	716 254 3**	1110

### Anwendung und Montage

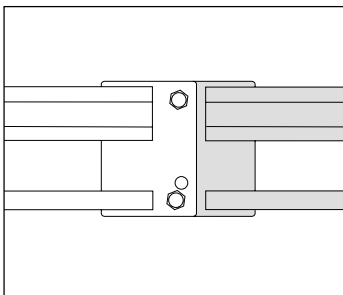

Zum Verbinden mit der KHZV und KHZPV wird der Schraubensatz M12 benötigt.

## T-Abgang 56

WEF-0001

Wird als T-Abgang bei der KHZV und KHZPV verwendet.

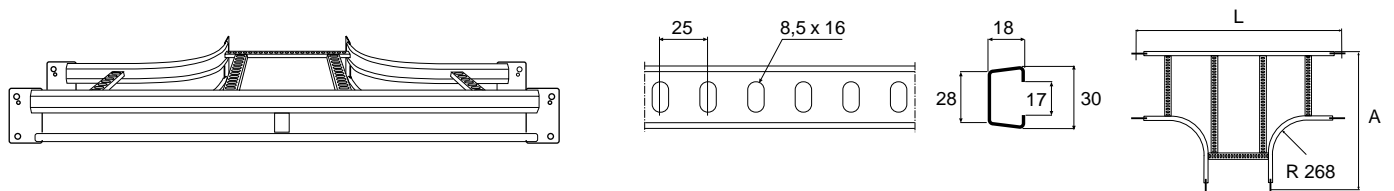

	A mm	L mm	Tauchfeuerverzinkt Art.-Nr. C*	ZINKPOX® Weiß 80 Art.-Nr. C*	Gewicht Kg 100 Stück
T-Abgang 56/200	625	1050	716 255 0	716 262 8**	710
T-Abgang 56/300	725	1150	716 257 4	716 264 2**	790
T-Abgang 56/400	825	1250	716 258 1	716 265 9**	840
T-Abgang 56/500	925	1350	716 259 8	716 266 6**	940
T-Abgang 56/600	1025	1450	716 260 4	716 267 3**	1010
T-Abgang 56/1000	1425	1850	716 261 1	716 268 0**	1300

### Anwendung und Montage

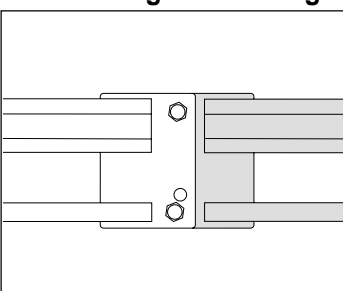

Zum Verbinden mit der KHZV und KHZPV wird der Schraubensatz M12 benötigt.

Wird für alle Verbindungen bei der KHZV und KHZPV verwendet.

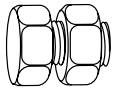

	Tauchfeuerverzinkt Art.-Nr. C*	Edelstahl (AISI 316L) Art.-Nr. C*	Gewicht Kg 100 Stück
Schraubensatz M12 (4 Schrauben M6S 12 x 25 und 4 Muttern M6M 12)	706 415 1	728 767 3	20

### Anwendung und Montage

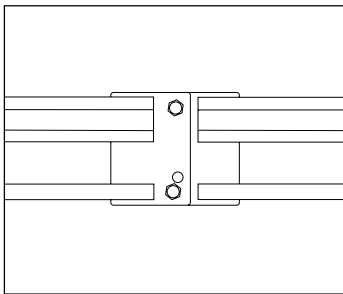

Zum Verbinden von Kabelpritschen.

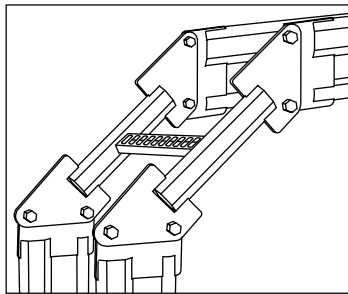

Zum Verbinden mit dem Vertikalbogen 49.

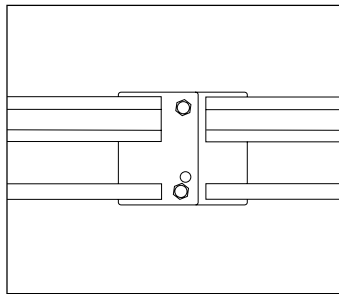

Zum Verbinden mit dem 90° Bogen 55 und dem T-Abgang 56.

## Armaturenhalterung 200

Verwendung bei der Montage von Beleuchtungseinrichtungen unterhalb der KHZV und KHZPV (nur für B=200mm).

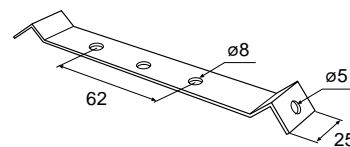
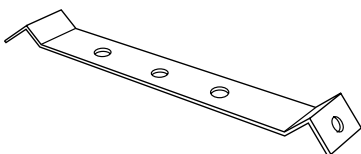

	Tauchfeuerverzinkt Art.-Nr. C*	ZINKPOX® Weiß 80 Art.-Nr. C*	Gewicht Kg 100 Stück
Armaturenhalterung 200	718 643 3	718 644 0	16

### Anwendung und Montage

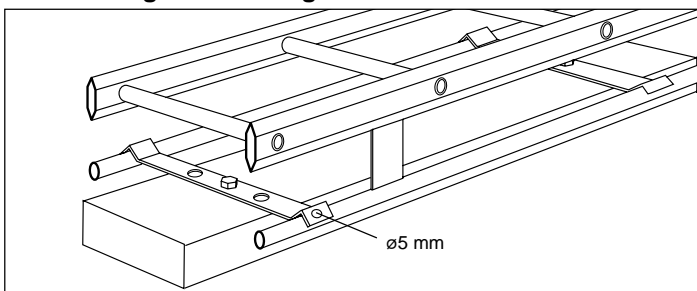

Die Armaturenhalterung 200 wird zwischen den Zugstreben montiert. Bei Bedarf können die 5mm Löcher zum Befestigen der Armaturenhalterung an den Zugstreben mit Blindnieten oder Blehschrauben verwendet werden.

Winkelverbinder 44

WEF-0001

Wird für horizontale Verbindungen bei der KHZV und KHZPV verwendet. Kann auch für Abgänge und zur Befestigung an der Wand benutzt werden.

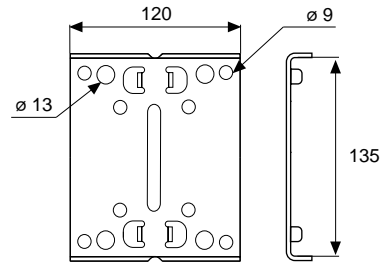
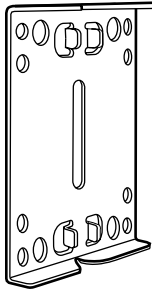

	Tauchfeuerverzinkt Art.-Nr. C*	ZINKPOX® Weiß 80 Art.-Nr. C*	Gewicht Kg 100 Stück
Winkelverbinder 44 (4 Schrauben M8x30 + Muttern inkl.)	720 815 9	720 816 6**	50

Anwendung und Montage

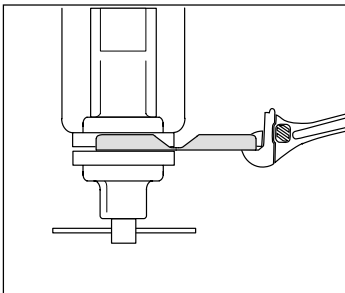

Der Winkelverbinder 44 kann in einem Schraubstock mit Hilfe eines verstellbaren Schraubenschlüssels o.ä. auf den erforderlichen Winkel gebogen werden.

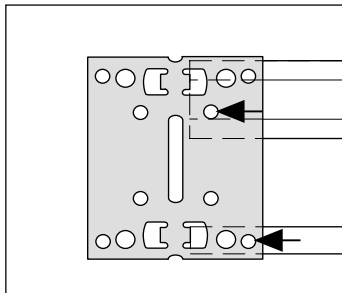

Der Gelenkverbinder 44 wird als Bohrschablone bei der geschnittenen Kabelpritsche KHZV oder KHZPV benutzt. Löcher mit Durchmesser 9 mm bohren.

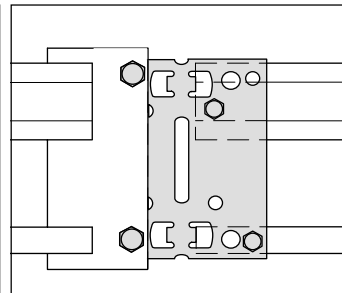

Die geschnittenen und gebohrten Kabelpritschen KHZV oder KHZPV werden mit den Schrauben M8x30 befestigt. Bei der Montage des Winkelverbinders 44 an einer festen Verbindungsplatte wird der Schraubensatz M12 verwendet.

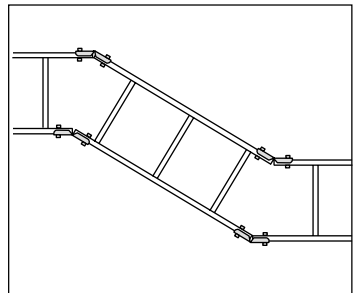

Horizontale Abwinklung. Der Winkelschnitt der Kabelpritschenenden bestimmt den Winkel.

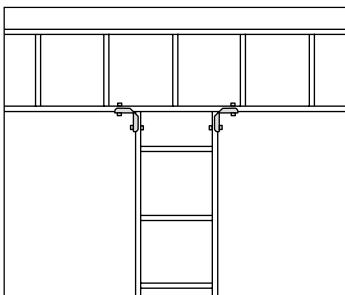

Gerade Abzweigung

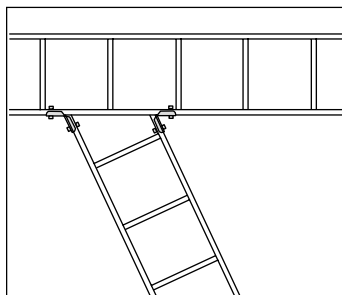

Gewinkelte Abzweigung

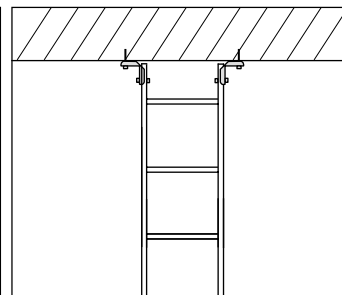

Der Gelenkverbinder 44 kann auch als Endbefestigung für die Montage von Kabelpritschen an Wänden, Decken und Böden verwendet werden.

\* EAN-Code = 732167 + Art.-Nr. + C (Kontrollziffer)

\*\* Keine Lagerware

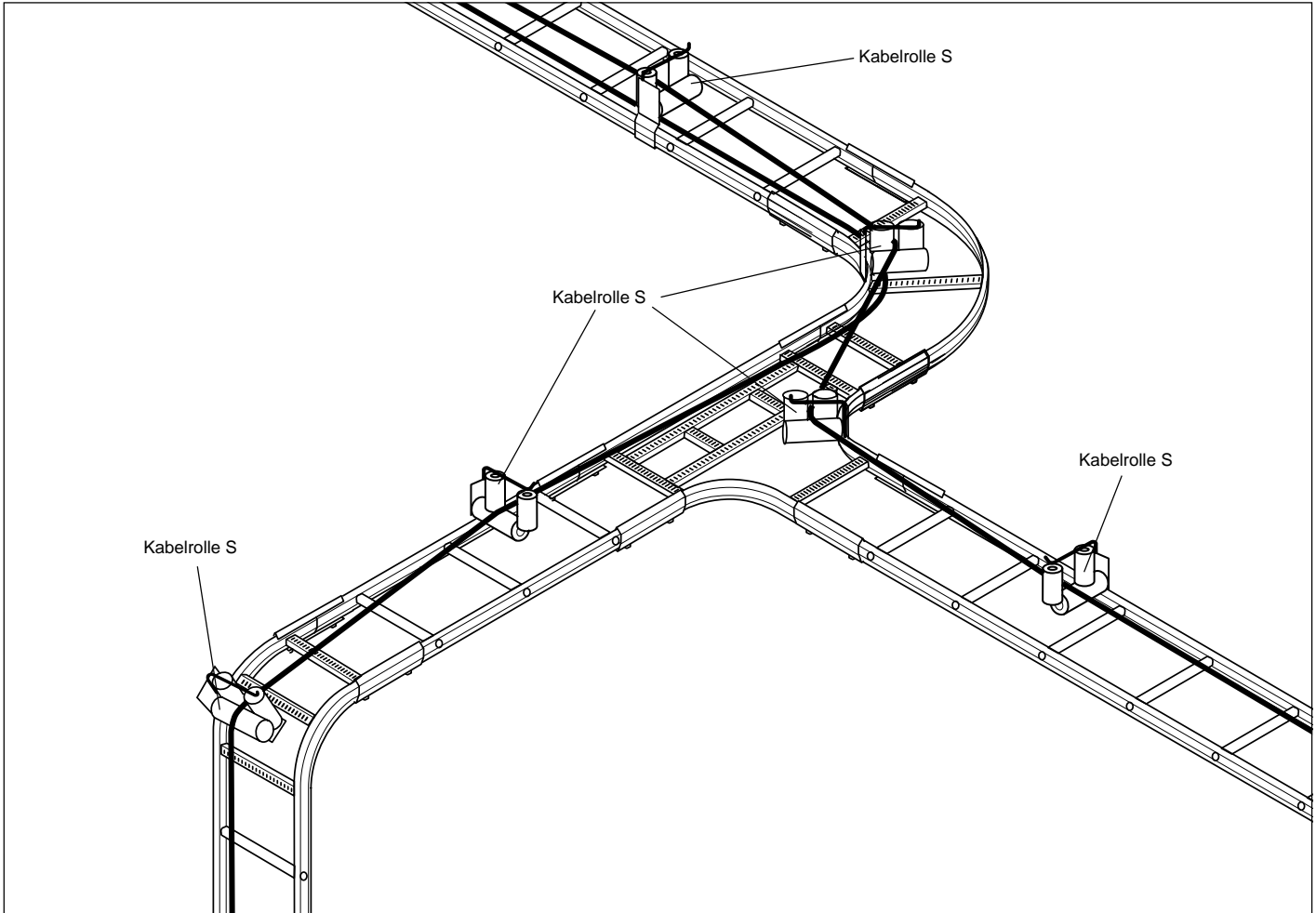

Wibe-Kabelrollen erleichtern das Einziehen von Kabeln und Leitungen. Kabelrollen können einfach an allen Wibe-Kabelpritschen, außer an den WHS-Kabelleitern, befestigt werden. Sie sind auch passend für das äußere/innere Profil aller 90° Bögen, T-Abgänge, Kreuzungen und Vertikalbögen. Die Kabelrolle ist in der Höhe um 45mm verstellbar, um ausreichend Platz zum Durchführen der Kabel unter der Rolle zu erhalten.

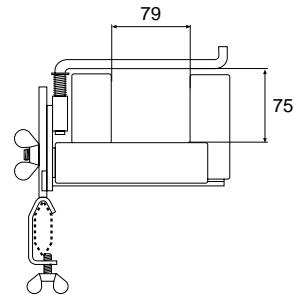
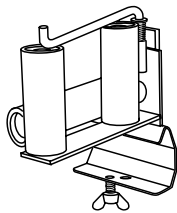

	Tauchfeuerverzinkt Art.-Nr. C*	Gewicht Kg 100 Stück
Kabelrolle S	718 660 0	230

### Anwendung und Montage

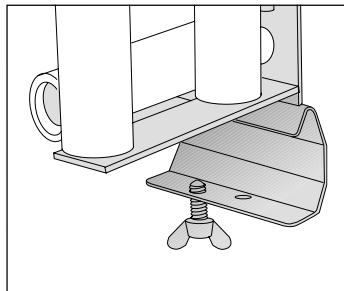
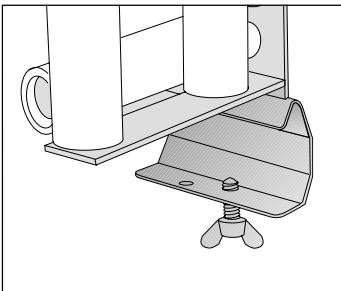

Für die Montage an 90° Bögen, T-Abgängen und Kreuzungen wird das innere Befestigungsloch benutzt.

Für die Montage an Kabelpritschen wird das äußere Befestigungsloch benutzt.

\* EAN-Code = 732167 + Art.-Nr. + C (Kontrollziffer)

\*\* Keine Lagerware

## Kabelrolle 38

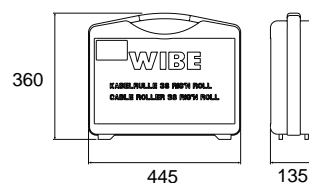
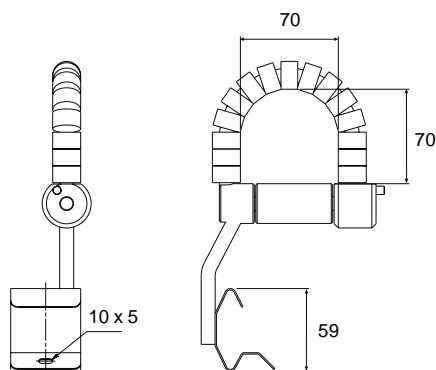
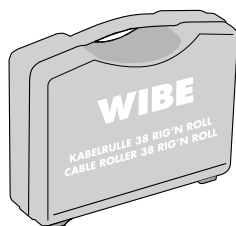
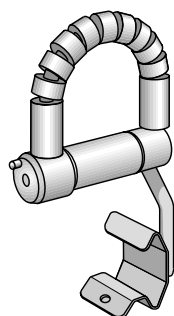

	Art.-Nr. C*	Edelstahl (AISI 316L) Art.-Nr. C*	Gewicht Kg 100 Stück
Kabelrolle 38		735 998 1	48
Koffer	780 186 2		230
Kabelrollenset 66 (1Koffer + 10 Kabelrollen 38)	780 187 9		710

### Anwendung und Montage

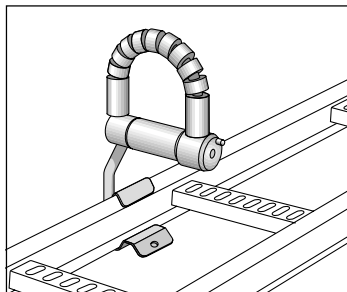

Kabelrollen 38 können an allen Wibe-Kabeltrichtern, außer an den WHS-Kabelleitern, befestigt werden.

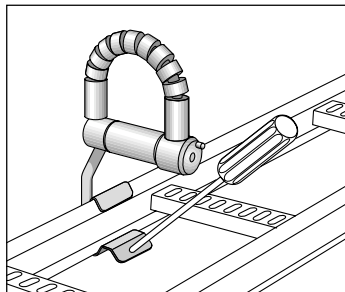

Zur Demontage der Kabelrollen ist ein Schraubendreher zu verwenden.

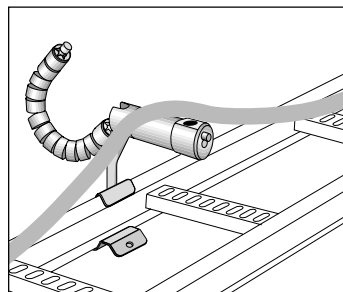

Der Haltebügel der Kabelrolle wird durch Drücken des Verriegelungsknopfes geöffnet.

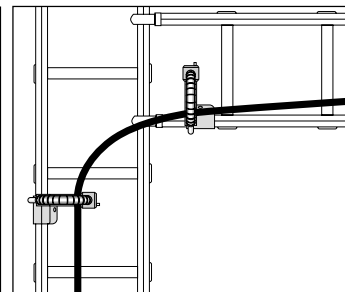

Der Haltebügel hat Walzen über die das Kabel an Biegungen und Kreuzungen leicht bewegt werden kann.

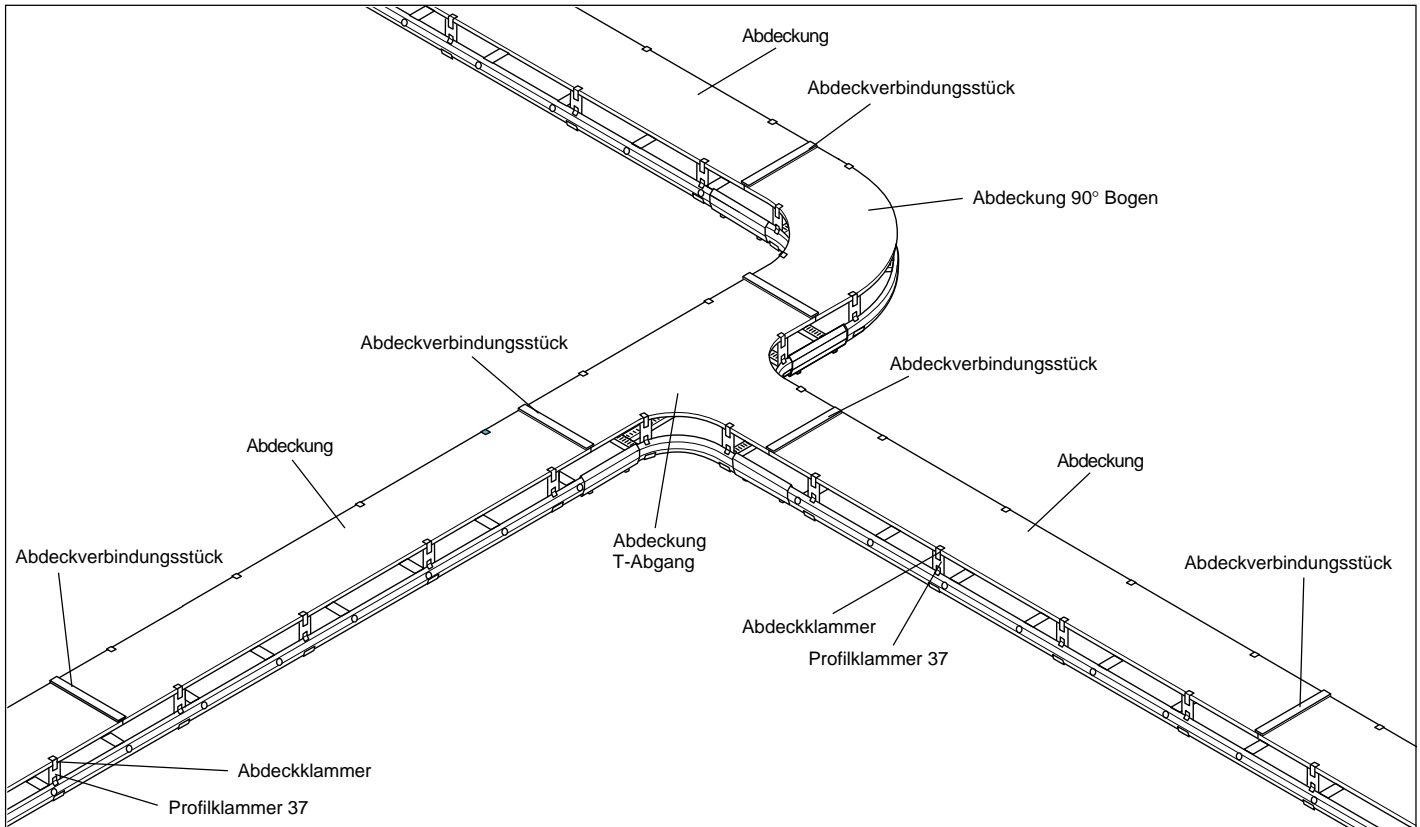

Abdeckungen werden zum Schutz der Kabel gegen Staub, Schmutz und Flüssigkeiten etc. montiert. Im Außenbereich schützt die Abdeckung gegen Regen und Sonne. Alle Wibe Kabeltrassen und Kabelrinnen können mit Abdeckungen ausgestattet werden.

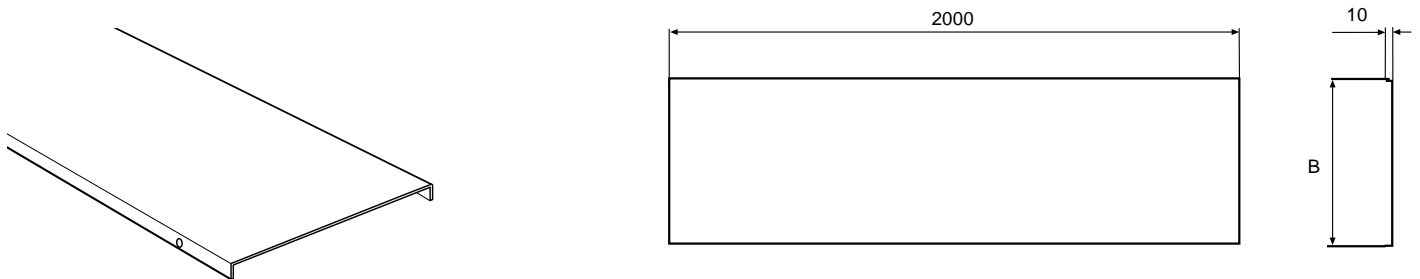

Kabeltrassen Nennbreite B	Kabeltrassen		Edelstahl			Sendzimirverzinkt		ZINKPOX®		Gewicht Kg 100 Stück
	mm	mm	Art.-Nr.	Art.-Nr.	Art.-Nr.	Art.-Nr.	Art.-Nr.	Art.-Nr.		
Abdeckung W5 - 150	150	151	732 216 9	732 264 0	732 291 6**	732 274 9**	782 365 9**	190		
Abdeckung W5 - 200	200	201	732 217 6	732 265 7	732 292 3	732 275 6**	782 366 6**	250		
Abdeckung W5 - 300	300	301	732 218 3	732 266 4	732 293 0	732 276 3**	782 367 3**	360		
Abdeckung W5 - 400	400	401	732 219 0	732 267 1	732 294 7	732 277 0**	782 368 0**	680		
Abdeckung W5 - 500	500	501	732 220 6	732 268 8	732 295 4	732 278 7**	782 369 7**	840		
Abdeckung W5 - 600	600	601	732 221 3	732 269 5	732 296 1	732 279 4**	782 370 3**	700		
Abdeckung W5 - 1000	1000	1001	732 222 0	732 270 1	732 297 8**	732 280 0**	782 371 0**	1150		

### Anwendung und Montage

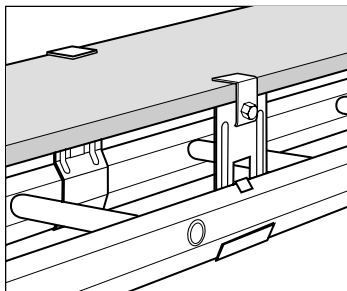

Abdeckungen werden zum Schutz der Kabeltrassen gegen Staub, Abfälle, Flüssigkeiten etc. montiert. Im Freien schützen die Abdeckungen gegen Regen und Sonne. Alle Wibe-Kabeltrassen können mit Abdeckungen versehen werden. Abdeckungen werden mit der Profilklammer 37 und der Abdeckklammer montiert.

\* EAN-Code = 732167 + Art.-Nr. + C (Kontrollziffer)

\*\* Keine Lagerware



Profilkammer 37

WEF-0001

Wenn Abdeckungen montiert werden, müssen Profilkammern 37 im Abstand von ca. 0,5m auf beiden Seiten der Kabelpritsche angebracht werden.

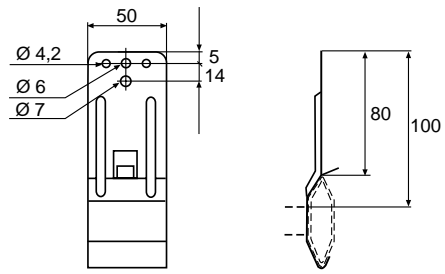
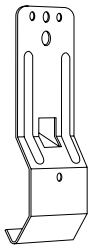

	Sendzimirverzinkt Art.-Nr. C*	Tauchfeuerverzinkt Art.-Nr. C*	Edelstahl (AISI 316L) Art.-Nr. C*	Sendzimirverzinkt Weiß 80 Art.-Nr. C*	ZINKPOX® Weiß 80 Art.-Nr. C*	Gewicht Kg 100 Stück
Profilkammer 37	729 217 2	730 188 1	730 190 4	730 189 8	782 382 6**	6

Anwendung und Montage

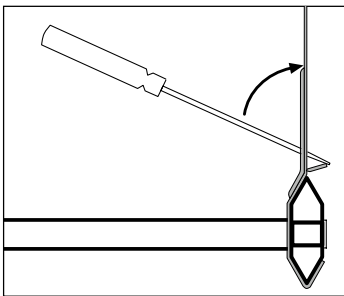

Die Profilkammer 37 wird auf der Innenseite des Seitenprofils montiert. Bei der Montage benutzt man einen Schraubendreher als Hebel, um die Laschen gegen das Seitenprofil der Kabelpritsche zu drücken.

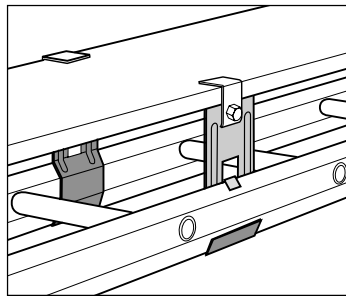

Die Abdeckung wird an der Profilkammer 37 mit der Abdeckklammer befestigt.

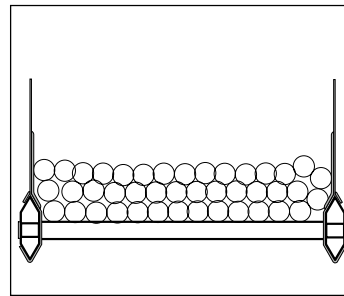

Die Profilkammern 37 können auch als Kabelstützen verwendet werden. Die Profilkammern 37 werden in einem Abstand von ca. 0,5 m an beiden Seiten am Seitenprofil der Kabelpritsche montiert.

Abdeckklammer

WEF-0001

Abdeckklammern werden bei der Befestigung der Abdeckungen an den Profilkammer 37 benötigt.

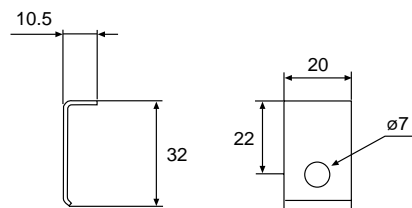
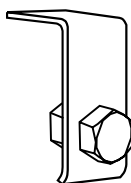

	Sendzimirverzinkt Art.-Nr. C*	Tauchfeuerverzinkt Art.-Nr. C*	Edelstahl (AISI 316L) Art.-Nr. C*	Sendzimirverzinkt Weiß 80 Art.-Nr. C*	ZINKPOX® Weiß 80 Art.-Nr. C*	Gewicht Kg 100 Stück
Abdeckklammer	712 668 2	728 584 6	728 586 0	714 709 0	782 384 0**	1.5

Anwendung und Montage

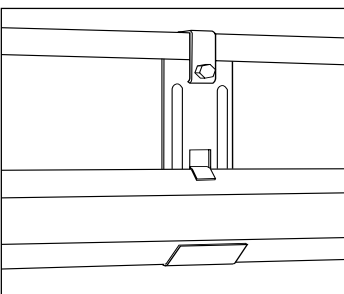

Abdeckklammern werden bei der Montage der Abdeckungen an den Profilkammer 37 verwendet.

\* EAN-Code = 732167 + Art.-Nr. + C (Kontrollziffer)

\*\* Keine Lagerware

## Abdeckverbindungsstück

WEF-0001

Wird zwischen den Abdeckungen eingesteckt.

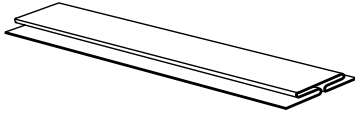

	Für Kabelpritschen		Tauchfeuerverzinkt Art.-Nr. C*	Sendzimirverzinkt Art.-Nr. C*	Sendzimirverzinkt Weiß 80 Art.-Nr. C*		Gewicht Kg 100 Stück
	Breite mm	B mm			Art.-Nr. C*	Art.-Nr. C*	
Abdeckverbindungsstück 150	150	125	780 452 6	712 639 2	714 710 6**	10	
Abdeckverbindungsstück 200	200	175	780 543 3	712 640 8	714 711 3**	20	
Abdeckverbindungsstück 300	300	275	780 454 7	712 642 2	714 713 7**	30	
Abdeckverbindungsstück 400	400	375	780 455 4	712 643 9	714 714 4**	40	
Abdeckverbindungsstück 500	500	475	780 456 1	712 644 6	714 715 1**	50	
Abdeckverbindungsstück 600	600	575	780 457 8	712 645 3	714 716 8**	60	

### Anwendung und Montage

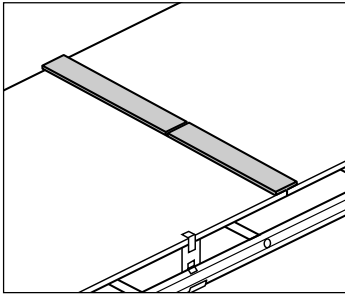

Für die Breite 1000mm werden Abdeckverbindungsstücke 400 und 600mm verwendet. Die Abdeckverbindungsstücke werden zwischen die Abdeckungen eingesteckt.

## Abdeckung 90° Bogen innen

WEF-0001

Geeignet für 90° Bogen innen. Die Montage erfolgt mit Profilklemmern 37, Abdeckklammern und Abdeckverbindungsstücken.

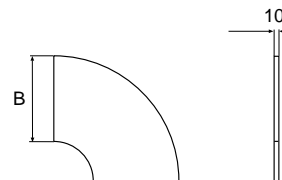

	Für Kabelpritschen		Sendzimirverzinkt Art.-Nr. C*	Tauchfeuerverzinkt Art.-Nr. C*	Sendzimirverzinkt Weiß 80 Art.-Nr. C*	ZINKPOX® Weiß 80 Art.-Nr. C*	Gewicht Kg 100 Stück
	Breite mm	B mm					
Abdeckung 90° Bogen innen - 150	150	151	732 322 7	781 433 6	781 804 4**	781 751 1**	50
Abdeckung 90° Bogen innen - 200	200	201	732 323 4	781 434 3	781 805 1**	781 752 8**	70
Abdeckung 90° Bogen innen - 300	300	301	732 324 1	781 435 0	781 806 8**	781 753 5**	110
Abdeckung 90° Bogen innen - 400	400	401	732 325 8	781 436 7	781 807 5**	781 754 2**	170
Abdeckung 90° Bogen innen - 500	500	501	732 326 5	781 437 4	781 808 2**	781 755 9**	230
Abdeckung 90° Bogen innen - 600	600	601	732 327 2	781 438 1	781 809 9**	781 756 6**	300
Abdeckung 90° Bogen innen - 1000	1000	1001	732 328 9**	781 439 8**	781 811 2**	781 757 3**	670

### Anwendung und Montage

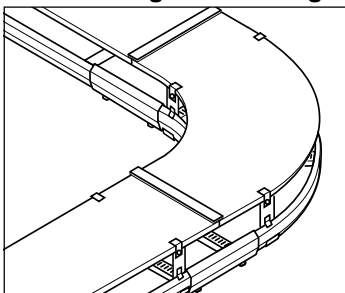

Die Montage der Abdeckung 90° Bogen innen erfolgt mit 4 Stk. Profilklemmern 37, 4 Stk. Abdeckklammern und 2 Stk. Abdeckverbindungsstücken.

## Abdeckung T-Abgang

WEF-0001

Geeignet für T-Abgang. Die Montage erfolgt mit Profilkammern 37, Abdeckklammern und Abdeckverbindungsstücken.

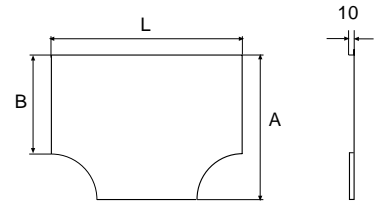
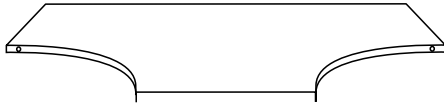

	Für Kabelpritschen				Sendzimirverzinkt Art.-Nr. C*	Tauchfeuerverzinkt Art.-Nr. C*	Sendzimirverzinkt Weiß 80 Art.-Nr. C*	ZINKPOX® Weiß 80 Art.-Nr. C*	Gewicht Kg 100 Stück
	Breite mm	A mm	B mm	L mm					
Abdeckung T-Abgang - 150	150	400	151	651	732 345 9**	781 440 4**	781 812 9**	781 765 8**	140
Abdeckung T-Abgang - 200	200	450	201	701	732 346 3**	781 441 1**	781 813 6**	781 766 5**	221
Abdeckung T-Abgang - 300	300	550	301	801	732 347 0**	781 442 8**	781 814 3**	781 767 2**	312
Abdeckung T-Abgang - 400	400	650	401	901	732 348 7**	781 443 5**	781 815 0**	781 768 9**	416
Abdeckung T-Abgang - 500	500	750	501	1001	732 349 4**	781 444 2**	781 816 7**	781 769 6**	533
Abdeckung T-Abgang - 600	600	850	601	1101	732 350 0**	781 445 9**	781 817 4**	781 770 2**	676
Abdeckung T-Abgang - 1000	1000	1240	1001	1501	732 351 7**	781 446 6**	781 819 8**	781 771 9**	1352

### Anwendung und Montage

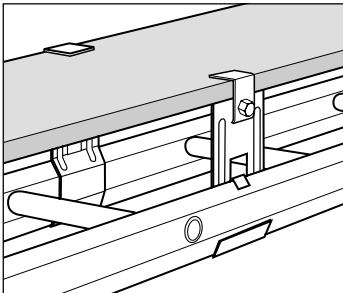

Befestigung der Abdeckung an der Profilkammer 37 mit der Abdeckklammer.

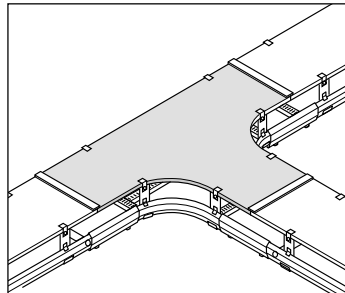

Die Montage der Abdeckung T-Abgang erfolgt mit 6 Stk. Profilkammern 37, 6 Stk. Abdeckklammern und 3 Stk. Abdeckverbindungsstücken.

Der Stahldraht ist in verschiedenen Ausführungen verfügbar.  
Wird als Träger von einem oder mehreren Kabeln montiert.

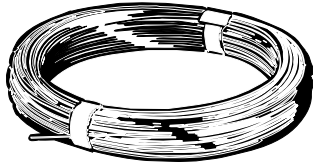

		Durchmesser mm	Bruchlast Kg	Art.-Nr. C*	Gewicht Kg 100 m
HT-2309	Stahldraht galv.verzinkt, weich	5,00	700	713 679 7	15,5
HT-2311	Stahldraht 7x Ø1,71=16mm <sup>2</sup> grau beschichtet	6,15	970	713 688 9	13,5
HTR-2322	Stahldraht rostfrei, hart	2,50	450	713 681 0	3,9
HTR-2323	Stahldraht rostfrei, hart	3,00	700	713 682 7	5,6
HTR-2324	Stahldraht rostfrei, hart	4,00	1200	713 683 4	10,0

### Anwendung und Montage

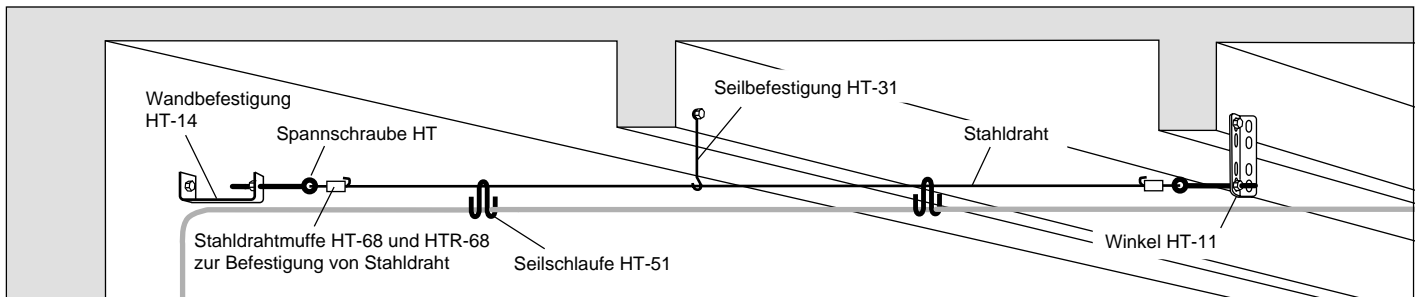

Stahldrahtmontage an Decken mit Trägern.

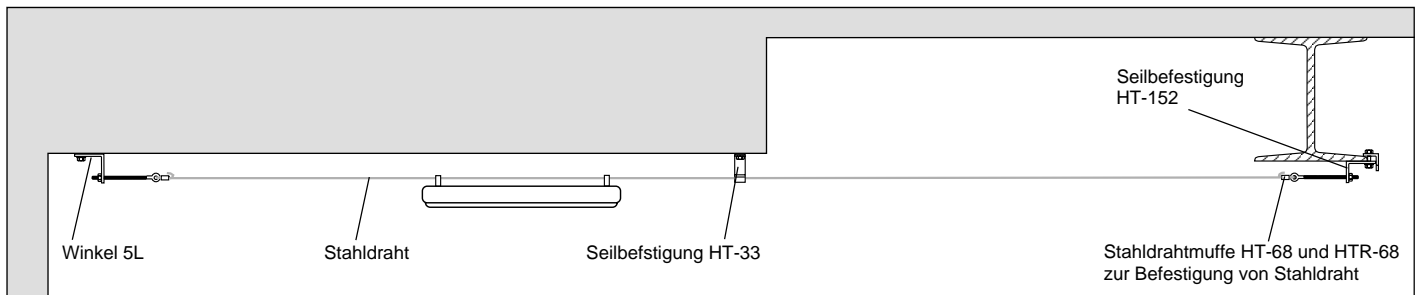

Stahldrahtmontage an Decken.

## Winkel 5L

WEF-0001

Für Stahldrahtmontagen an Decken. Andere Anwendungen – s.Seite 68.

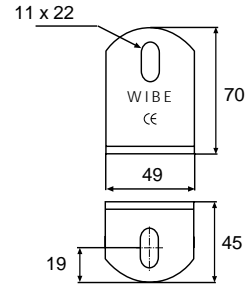

	Materialstärke mm	Tauchfeuerverzinkt Art.-Nr. C*	Edelstahl (AISI 316L) Art.-Nr. C*	ZINKPOX® Weiß 80 Art.-Nr. C*	Gewicht Kg 100 Stück
Winkel 5L	4,0	731 791 2	731 793 6	731 792 9	15

### Anwendung und Montage

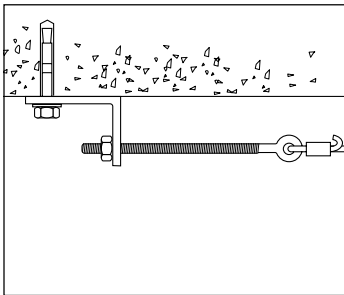

Der Winkel 5L wird an der Decke mit Stahlankern befestigt.  
Max. zulässige Belastung 600 Kg (6 KN).

## Wandbefestigung HT-14

WEF-0001

U-Winkel zur Wandmontage.

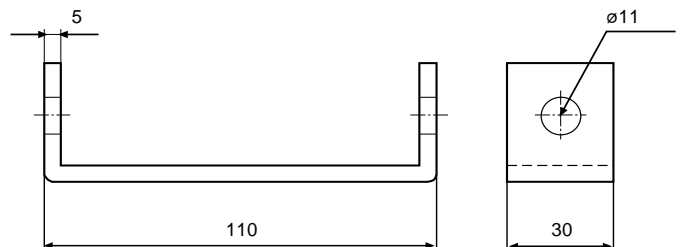

	Tauchfeuerverzinkt Art.-Nr. C*	Gewicht Kg 100 Stück
Wall bracket HT-14	713 671 1	18

### Anwendung und Montage

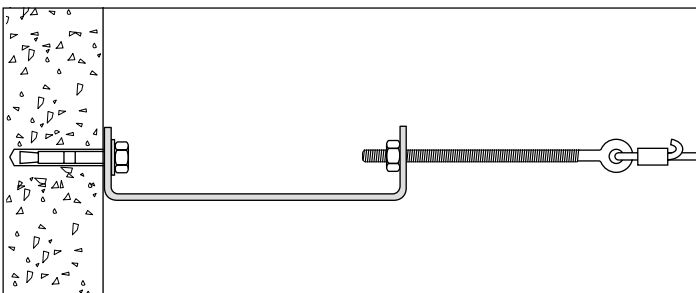

Die Wandbefestigung HT-14 wird an der Wand mit Stahlankern befestigt.

\* EAN-Code = 732167 + Art.-Nr. + C (Kontrollziffer)

\*\* Keine Lagerware

Winkel HT-11 zur Montage an Deckenträgern.

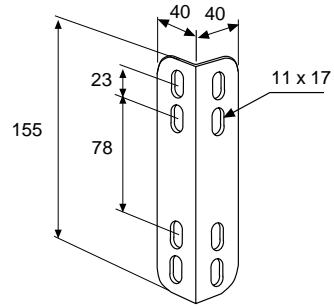
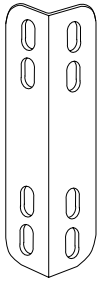

	Materialstärke mm	Tauchfeuerverzinkt Art.-Nr. C*	Gewicht Kg 100 Stück
Winkel HT-11	4,0	717 618 2	41

### Anwendung und Montage

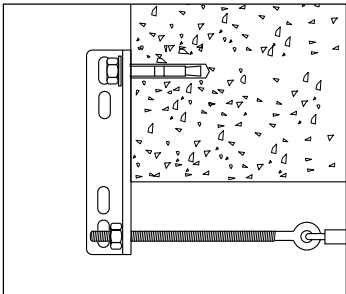

Der Winkel HT-11 wird an den Deckenträgern mit Stahlankern befestigt.

**Seilbefestigung HT-31**

WEF-0001

Seilbefestigung für die Deckenmontage.

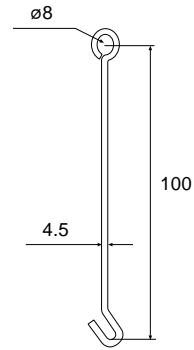

	Tauchfeuerverzinkt Art.-Nr. C*	Gewicht Kg 100 Stück
Seilbefestigung HT-31	713 672 8	2

**Anwendung und Montage**

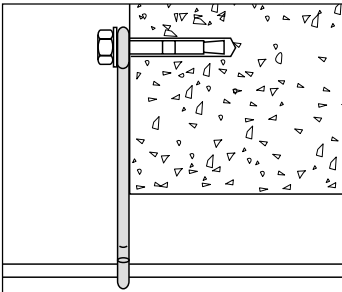

Die Seilbefestigung HT-31 wird an den Deckenträgern mit Stahlankern befestigt.

**Seilbefestigung HT-33/34**

WEF-0001

Seilbefestigung für die Deckenmontage.

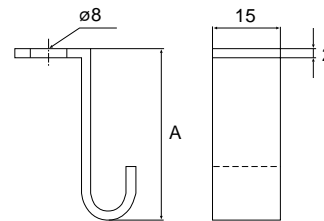
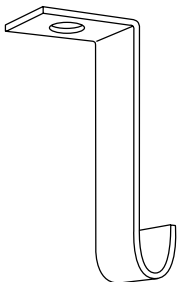

	A mm	Sendzimirverzinkt Art.-Nr. C*	Gewicht Kg 100 Stück
Carrying bracket HT-33	14	713 674 2	1
Carrying bracket HT-34	38	713 675 9	2

**Anwendung und Montage**

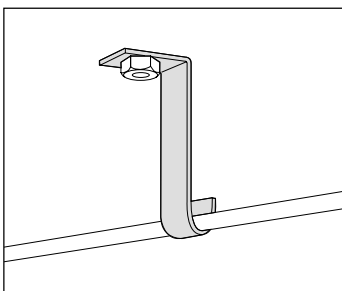

Die Seilbefestigung HT-33/34 wird an der Decke mit Stahlankern befestigt.

\* EAN-Code = 732167 + Art.-Nr. + C (Kontrollziffer)

\*\* Keine Lagerware

## Seilbefestigung HT-152

WEF-0001

Seilbefestigung zur Montage an T-Trägern.

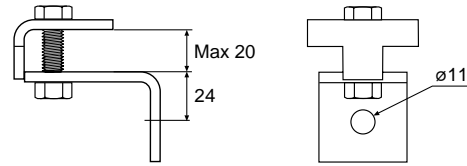
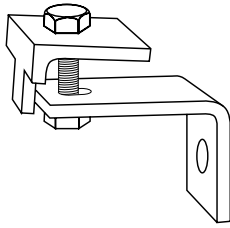

	Tauchfeuerverzinkt Art.-Nr. C*	Gewicht Kg 100 Stück
Seilbefestigung HT-152	717 636 6	38

### Anwendung und Montage

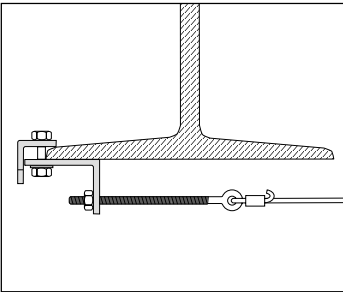

Die Seilbefestigung HT-152 kann leicht an T-Trägern befestigt werden.

## Seilschleife HT-51

WEF-0001

Seilschleife zur Kabelverlegung.

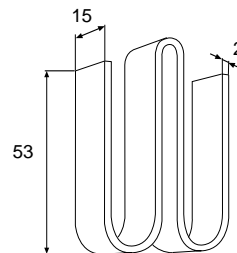
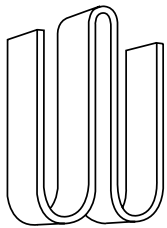

	Sendzimirverzinkt Art.-Nr. C*	Gewicht Kg 100 Stück
Seilschleife HT-51	713 676 6	6

### Anwendung und Montage

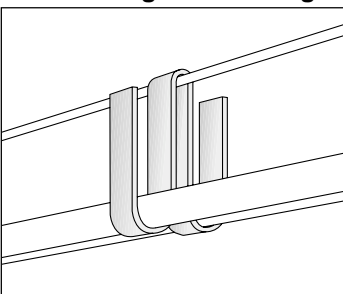

In der Seilschleife HT-51 können 6 Kabel mit einem max. Durchmesser von 16mm verlegt werden.



## Stahldrahtmuffe HT-68 und HTR-68

WEF-0001

Stahldrahtmuffe zur Befestigung von Stahldraht.

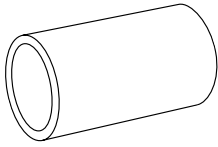

	Tauchfeuerverzinkt Art.-Nr. C*	Edelstahl (AISI 316L) Art.-Nr. C*	Gewicht Kg 100 Stück
Stahldrahtmuffe HT-68	713 677 3		1
Stahldrahtmuffe HTR-68		713 678 0	1

### Anwendung und Montage

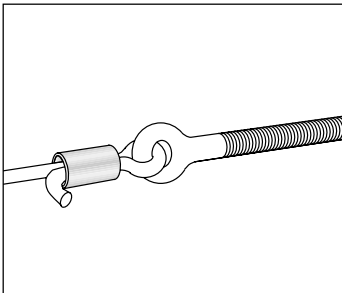

Der Stahldraht kann mit der Stahldrahtmuffe leicht befestigt werden.

## Spannschraube

WEF-0001

Zur Befestigung der Stahldrähte.

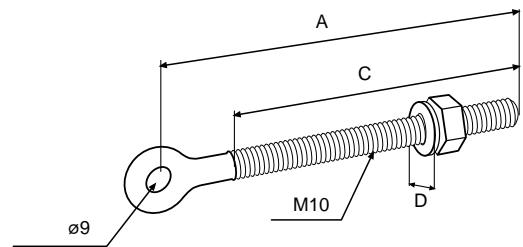
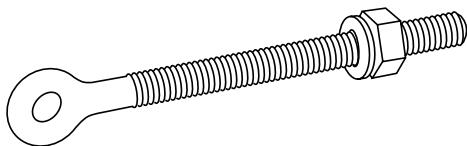

	A mm	C mm	D mm	Tauchfeuerverzinkt Art.-Nr. C*	Gewicht Kg 100 Stück
Spannschraube HT-611	125	100	22	713 689 6	10
Spannschraube HT-621	270	100	50	713 690 2	18
Spannschraube HT-631	400	150	50	713 691 9	29

### Anwendung und Montage

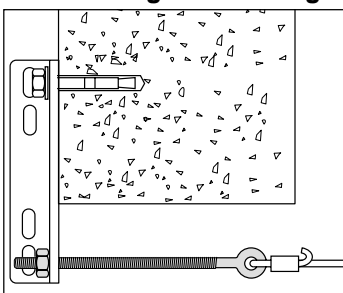

Befestigung der Spannschraube am Winkel HT-11 zur Montage an Deckenträgern.

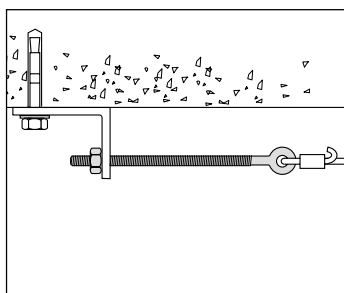

Befestigung der Spannschraube am Winkel 5L zur Montage an Decken.

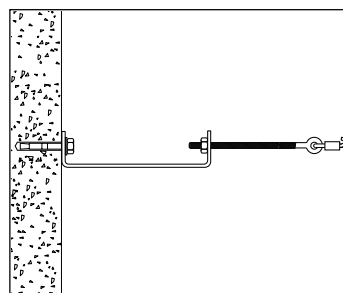

Befestigung der Spannschraube an der Wandbefestigung HT-14 zur Montage an Wänden.

\* EAN-Code = 732167 + Art.-Nr. + C (Kontrollziffer)

\*\* Keine Lagerware

Galvafröid wird zur Reparatur von beschädigten Stellen an sendzimir- oder tauchfeuerverzinkten Kabelpripschen und Zubehör verwendet.

Reparaturfarbe wird zur Beseitigung von kleineren Schäden an pulverbeschichteten Produkten verwendet.

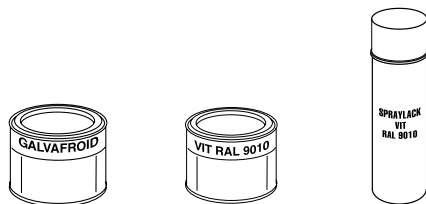

	Inhalt l	Art.-Nr. C*	Gewicht Kg 100 Stück
Rostschutzfarbe "Galvafröid", Dose	0,3	717 637 3	86
Reparaturfarbe weiß RAL 9003, Glanzgrad 30, Sprayflasche	0,4	739 713 6	60
Reparaturfarbe weiß RAL 9010, Glanzgrad 80, Sprayflasche	0,4	728 027 8	60

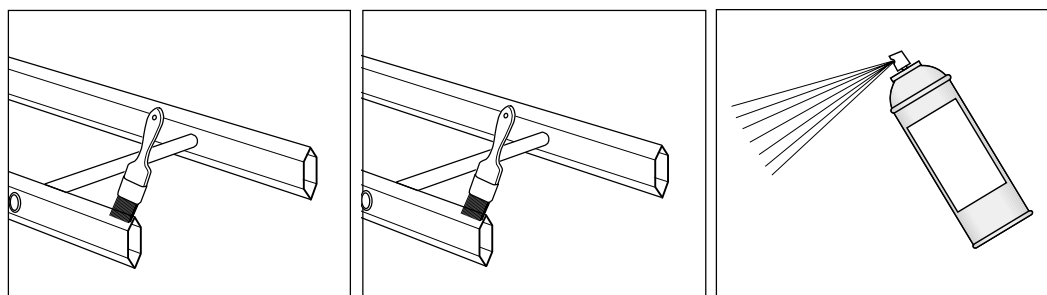

Galvafröid wird zum Schutz von geschnittenen oder beschädigten Teilen verwendet.

Wird mit einem Farbpinzel aufgetragen.

Die Reparaturfarben in Dosen oder Sprayflaschen werden zum Ausbessern von geringfügigen Schäden verwendet.

RAL 9010 ≈ NCS 0502Y

RAL 9010 = NCS 0502-Y14R

## Markierungsblech 93

WEF-0011

Farbmarkierungssystem zur äußeren Kennzeichnung der Kabeltypen auf den Wibe-Kabelpripschen.

5 verschiedene Farben gehören zum System.

	Art.-Nr. C*	Gewicht Kg 100 Stück
Markierungsblech 93 gelb	737 704 6	5
Markierungsblech 93 orange	737 705 3	5
Markierungsblech 93 blau	737 706 0	5
Markierungsblech 93 grün	737 707 7	5
Markierungsblech 93 schwarz	737 708 4	5

Kabelklammer Typ A

WEF-0001

Zur Befestigung von Kabeln an Stiel-/Profilschienen 24/40 und 24/48, Kabelpraitschen KHZSP, KHZSPZ, KHZPS, KHZP und KHZPV.

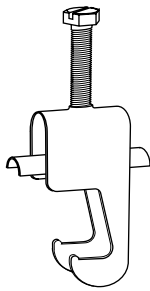

Kabelklammer für 1 Kabel

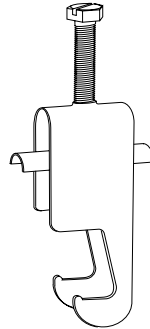

Kabelklammer für 2 Kabel

Kabelklammer A für 1 Kabel

	Für Kabel mm	Sendzimirverzinkt Art.-Nr. C*	Gewicht Kg 100 Stück
Kabelklammer A1-12	-12	718 507 8	3,4
Kabelklammer A1-16	13-16	718 508 5	3,7
Kabelklammer A1-22	17-22	718 509 2	4,6
Kabelklammer A1-28	23-28	718 510 8	5,3
Kabelklammer A1-36	29-36	718 511 5	8,8
Kabelklammer A1-44	37-44	718 512 2	9,9
Kabelklammer A1-52	45-52	718 513 9	11,0
Kabelklammer A1-60	53-60	718 514 6	12,5
Kabelklammer A1-70	61-70	718 515 3	15,4

Kabelklammer A für 2 Kabel

	Für Kabel mm	Sendzimirverzinkt Art.-Nr. C*	Gewicht Kg 100 Stück
Kabelklammer A2-12	-12	718 516 0	4,0
Kabelklammer A2-16	13-16	718 517 7	4,6
Kabelklammer A2-22	17-22	718 518 4	5,9
Kabelklammer A2-28	23-28	718 519 1	7,0
Kabelklammer A2-36	29-36	718 520 7	11,2
Kabelklammer A2-44	37-44	718 521 4	13,3

Anwendung und Montage

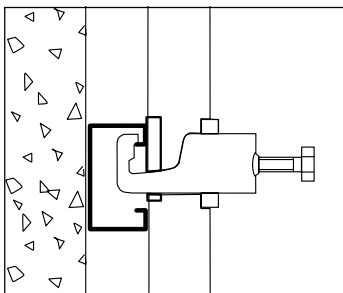

Die Kabelklammer Typ A wird zur Befestigung von Kabeln an den Stiel-/Profilschienen 24/40 und 24/48 verwendet. Eine Einlage EM sollte verwendet werden.

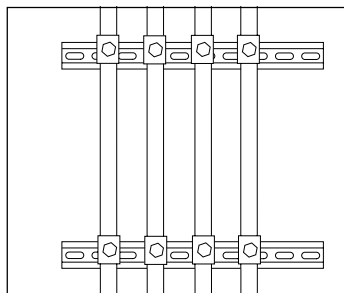

Kabel werden an der Montage-schiene 40 mit der Kabelklammer Typ A befestigt.

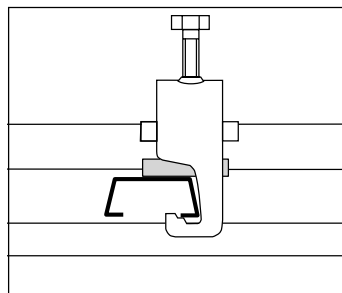

Die Kabelklammer Typ A wird zur Befestigung von Kabeln an den Kabelpraitschen KHZSP, KHZSPZ, KHZPS, KHZPV und KHZP verwendet. Eine Einlage EM sollte verwendet werden.

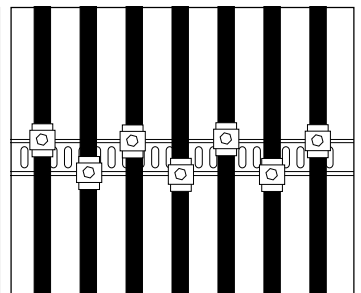

Um ein Verdrehen der Sprosse zu vermeiden, sind die Kabelklammern wechselseitig an der Sprosse zu montieren.

Anzugsmoment

Es ist darauf zu achten, dass die Kabelklammer nicht zu fest angezogen wird. Der Monteur muss beim Festziehen auf Verformungen achten. Das erlaubte Anzugsmoment für Kabelklammern mit M6-Schraube beträgt 0,5-1,0 Nm und für Kabelklammern mit M8-Schraube 1,0-1,5 Nm.

\* EAN-Code = 732167 + Art.-Nr. + C (Kontrollziffer)

\*\* Keine Lagerware

Zur Befestigung von Kabeln an Kabelpritschen KHZ und KHZV.

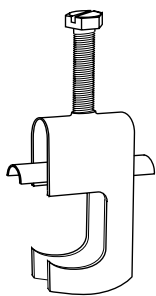

Kabelklammer für 1 Kabel

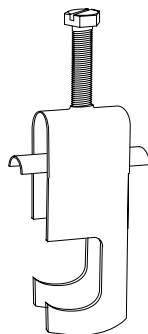

Kabelklammer für 2 Kabel

### Kabelklammer R für 1 Kabel

	Für Kabel mm	Sendzimirverzinkt Art.-Nr. C*	Gewicht Kg 100 Stück
Kabelklammer R1-12	-12	769 000 8	5,5
Kabelklammer R1-16	13-16	769 001 5	6,3
Kabelklammer R1-22	17-22	769 002 2	7,4
Kabelklammer R1-28	23-28	769 003 9	8,5
Kabelklammer R1-36	29-36	769 004 6	11,1
Kabelklammer R1-44	37-44	769 005 3	12,7
Kabelklammer R1-52	45-52	769 006 0	14,2
Kabelklammer R1-60	53-60	769 007 7	15,5
Kabelklammer R1-70	61-70	769 008 4	18,4

### Kabelklammer R für 2 Kabel

	Für Kabel mm	Sendzimirverzinkt Art.-Nr. C*	Gewicht Kg 100 Stück
Kabelklammer R2-12	-12	769 009 1	6,8
Kabelklammer R2-16	13-16	769 010 7	7,9
Kabelklammer R2-22	17-22	769 011 4	9,6
Kabelklammer R2-28	23-28	769 012 1	11,3
Kabelklammer R2-36	29-36	769 013 8	14,5
Kabelklammer R2-44	37-44	769 014 5	17,0
Kabelklammer R2-52	45-52	769 015 2	19,2
Kabelklammer R2-60	53-60	769 016 9	21,4

### Anwendung und Montage

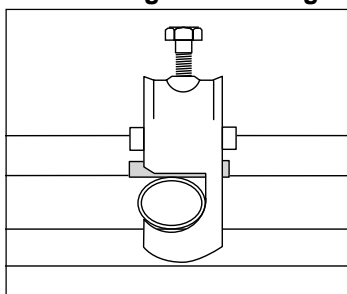

Die Kabelklammer Typ R wird zur Befestigung von Kabeln an den Kabelpritschen KHZ und KHZV verwendet. Eine Einlage EM sollte verwendet werden.

### Anzugsmoment

Es ist darauf zu achten, dass die Kabelklammer nicht zu fest angezogen wird. Der Monteur muss beim Festziehen auf Verformungen achten. Das erlaubte Anzugsmoment für Kabelklammern mit M6-Schraube beträgt 0,5-1,0 Nm und für Kabelklammern mit M8-Schraube 1,0-1,5 Nm.

### Einlage EM

Einlagen EM werden zum Vergrößern der Auflagefläche des Kabels verwendet. Die Einlage EM wird zwischen Kabel und Sprosse gelegt und durch die Kabelklammer arretiert.

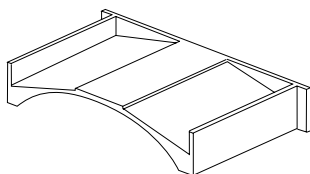

	Für Kabel mm	Kunststoff grau Art.-Nr. C*	Gewicht Kg 100 Stück
EM - 12	-12	709 050 1	0,2
EM - 16	13-16	709 051 8	0,2
EM - 22	17-22	709 052 5	0,3
EM - 28	23-28	709 053 2	0,3
EM - 36	29-36	709 054 9	0,5
EM - 44	37-44	709 055 6	0,7
EM - 52	45-52	709 056 3	0,8
EM - 60	53-60	709 057 0	0,9
EM - 70	61-70	709 058 7	1,0

### Anwendung und Montage

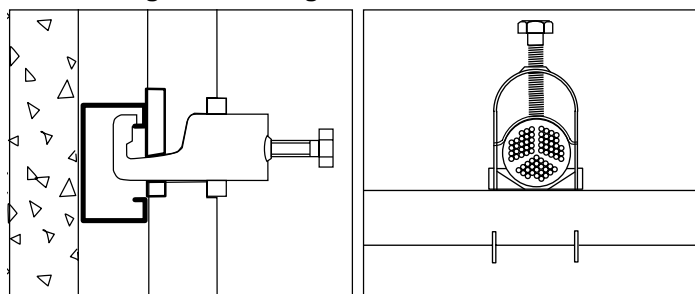

Einlagen EM vergrößern der Auflagefläche des Kabels.

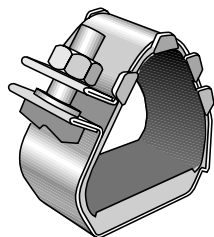

Kabelklammer ER

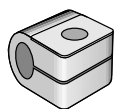

Rundsprossenadapter

Kabelklammer ER

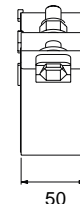
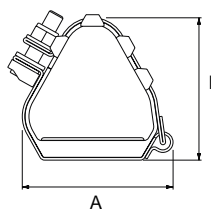

Rundsprossenadapter

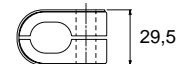
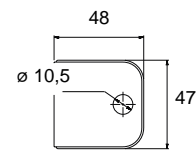

	für 3 Kabel mit Ø mm	A mm	B mm	Edelstahl (AISI 316) Art.-Nr. C*	Gewicht Kg/ 100 Stück
Kabelklammer ER	23–28	80	74	736 440 4	44
Kabelklammer ER	27–32	82	81	736 441 1	45
Kabelklammer ER	30–35	82	88	736 442 8	46
Kabelklammer ER	33–38	85	94	736 443 5	47
Kabelklammer ER	36–42	113	101	736 444 2	60
Kabelklammer ER	40–46	115	108	736 445 9	62
Kabelklammer ER	44–50	117	115	736 446 6	63
Kabelklammer ER	48–55	120	129	736 447 3	64
Kabelklammer ER	51–58	121	130	736 448 0	66
Kabelklammer ER	55–62	156	138	736 449 7	78
Kabelklammer ER	59–66	158	146	736 450 3	79
Kabelklammer ER	63–70	160	150	736 451 0	80
Kabelklammer ER	67–74	163	161	736 452 7	81
Kabelklammer ER	71–78	165	168	736 453 4	85
Kabelklammer ER	74–82	167	176	736 454 1	86
Kabelklammer ER	77–85	169	181	736 455 8	87
Rundsprossenadapter (Schraubensatz inkl.)				736 456 5	12
Schraubensatz 74S (2 Stk. werden zur Befestigung an gelochten C-Profilsprossen benötigt)				737 198 5	2

### Anwendung und Montage

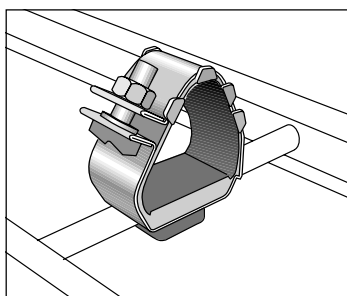

Montage mit dem Rundsprossenadapter an Kabelpripschen mit Rundsprossen – KHZ und KHZV.

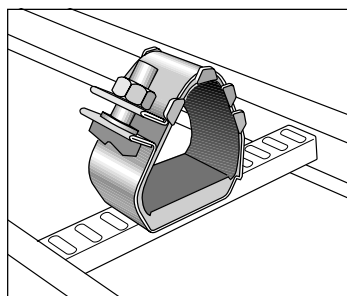

Montage mit 2 Schraubensätzen 74S an Kabelpripschen mit gelochten C-Profilsprossen – KHZP, KHZPS, KHZSP, KHZSPZ, KHZPV und WHS.

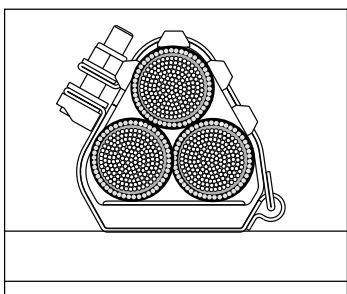

Drei Kabel können leicht mit jeder Kabelklammer befestigt werden.

Test am Britischen Institut für Kurzschlußprüfungen.

#### Testbericht Nr. BS/F 1265

- Wibe Kabelpripschen KHZ-600, KHZP-300 und KHZP-600 Kabelklammer ER an jeder Sprosse montiert
- Wibe Kabelpripschen KHZ-300 Kabelklammer ER an jeder Sprosse montiert

Zustand nach dem Test:

400 Volt 58 KA symmetrischer Strom (Höchst.140 KA) während 0,1 Sekunde:

- Alle Kabelklammern blieben sicher
- Einige geringfügige Verformungen an den Sprossen der Kabelpripschen
- Die Kabel wurden zwischen den Kabelklammern etwas auseinandergedrückt. Sonst gab es keine Beanstandungen.

#### Testbericht Nr. BS/F 1268

- Wibe Kabelpripschen KHZ-600 und KHZP-600 Kabelklammer ER an jeder Sprosse montiert

Zustand nach dem Test:

352 Volt 64 KA symmetrischer Strom (Höchst.140 KA) während 0,1 Sekunde:

- Alle Kabelklammern blieben sicher
- Verformungen an einigen Sprossen der Kabelpripschen
- Die Kabel wurden zwischen den Kabelklammern etwas auseinandergedrückt. Sonst gab es keine Beanstandungen.

## Schraubensatz 2S



**WIBE**

WEF-0001

Befestigung der Mittelabhängungsschiene 3 an der Stiel-/Profilschiene 24/20F und des Winkels 5L an der offenen Seite der Stiel-/Profilschiene 24/34,

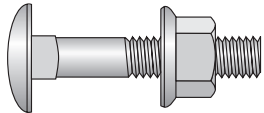

	Tauchfeuerverzinkt Art.-Nr. C*	Gewicht Kg 100 Stück
Schraubensatz 2S (Schraube MVBF 8x40 + Mutter M6MF 8)	715 735 8	2,9

## Schraubensatz 20S



**WIBE**

WEF-0001

Befestigung der Mittelabhängungsschiene 3 an der Stiel-/Profilschiene 24/20 und Hängestiel 20.  
Befestigung des Winkels 5L an der offenen Seite der Stiel-/Profilschiene 24/48 und 24/20.

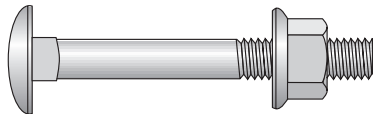

	Tauchfeuerverzinkt Art.-Nr. C*	Gewicht Kg 100 Stück
Schraubensatz 20S (Schraube MVBF 8x60 + Mutter M6MF 8)	715736 5	3.7

## Schraubensatz 22S



**WIBE**

WEF-0001

Befestigung der Mittelabhängungsschiene 3 am Hängestiel 2 und 2F.  
Befestigung der Mittelabhängungsschiene 3 und Trapezblechbefestigung 5 an Stiel-/Profilschienen 24/34, 24/40 und 24/48,  
Befestigung des Winkels 5L an der geschlossenen Seite der Stiel-/Profilschienen und der Profilschienen gegeneinander.  
Zur Befestigung aller Komponenten des WHS-Systems.

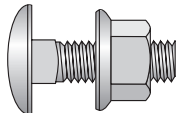

	Tauchfeuerverzinkt Art.-Nr. C*	Edelstahl (AISI 316L) Art.-Nr. C*	Gewicht Kg 100 Stück
Schraubensatz 22S (Schraube MVBF 8x16 + Mutter M6MF 8)	713694 0	725582 5	1.9

## Schraubensatz W34



**WIBE**

WEF-0001

Zur Befestigung der Trennstege an der KHZSP, KHZSPZ, KHZPS und KHZP.



	Galv.verzinkt Art.-Nr. C*	Edelstahl (AISI 316L) Art.-Nr. C*	Gewicht Kg 100 Stück
Schraubensatz W34 (Schraube MSCS 6x12 + Mutter M6MF 6)	718473 6	725589 4	0.8

\* EAN-Code = 732167 + Art.-Nr. + C (Kontrollziffer)

\*\* Keine Lagerware

## Schraube M10 x 20



**WIBE**

WEF-0001

Verwendung zusammen mit der Gleitmutter M10 (AISI 316).  
Befestigung der Konsolen 50 (AISI 316) an der Stiel-/Profilschiene 24/48.

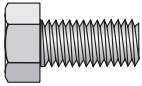

	Edelstahl (AISI 316L) Art.-Nr. C*	Gewicht Kg 100 Stück
Schraube M6S 10x20	728649 2	2.2

## Gleitmutter M8/M10



**WIBE**

WEF-0001

Befestigung von Zubehör an der Stiel-/Profilschiene 24/48.

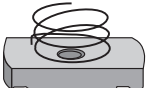

	Tauchfeuerverzinkt Art.-Nr. C*	Edelstahl (AISI 316L) Art.-Nr. C*	Gewicht Kg 100 Stück
Gleitmutter mit Feder M8	716407 3	—	2.7
Gleitmutter mit Feder M10	—	728622 5	3.9

## Sprossenmutter M8



**WIBE**

WEF-0001

Befestigung von Abhängungen an den Sprossen der KHZSP, KHZSPZ, KHZP, KHZPS and KHZPV.

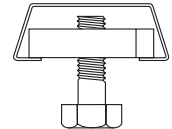
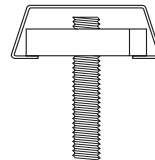
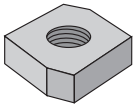

Befestigung mit Gewindestange  
M8 and Sprossenmutter M8 in  
der Sprosse der Kabelpritsche.

Befestigung mit Schraube M8 und  
Sprossenmutter M8 in der Sprosse  
der Kabelpritsche.

	Abmessung mm	Tauchfeuerverzinkt Art.-Nr. C*	Gewicht Kg 100 Stück
Sprossenmutter M8	M8	718632 7	2.5

\* EAN-Code = 732167 + Art.-Nr. + C (Kontrollziffer)

\*\* Keine Lagerware

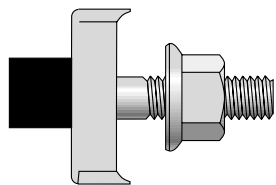

T-Schraube 26/M8  
T-Schraube 26/M10  
(für Stiel-/Profilschiene  
24/40, 24/48)

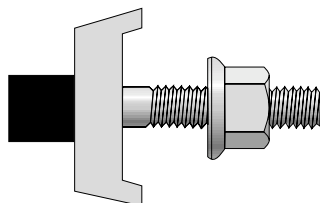

T-Schraube 26F/M8  
T-Schraube 26F/M10  
(für Stiel-/Profilschiene 24/48)

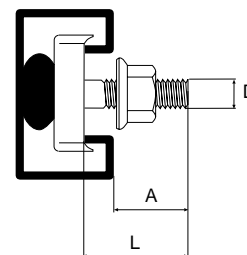

	D mm	L mm	A mm	Galv.verzinkt Art.-Nr. C*	Tauchfeuerverzinkt Art.-Nr. C*	Edelstahl (AISI 316) Art.-Nr. C*	Gewicht Kg 100 Stück
T-Schraube 26	M8	30	24	734 982 1	734 743 8		3,5
T-Schraube 26	M10	30	24		714 009 1		5
T-Schraube 26F	M8	30	24	734 983 8	734 744 5	734 986 9	4,5
T-Schraube 26F	M10	30	24	734 864 0	716 794 4	728 596 9	7
T-Schraube 26F	M8	40	34	734 984 5	734 745 2	734 987 6	5
T-Schraube 26F	M10	40	34	734 865 7	716 795 1	728 597 6	7,5
T-Schraube 26F	M8	50	44	734 985 2	734 746 9	734 988 3	5,5
T-Schraube 26F	M10	50	44	734 866 4	716 796 8	728 598 3	8

### Max. zulässige Auszugskraft

T-Schraube 26-M8/M10 + Stiel-/Profilschiene 24/40 oder 24/48 + U-Scheibe 8,4 x 19 x 1,5

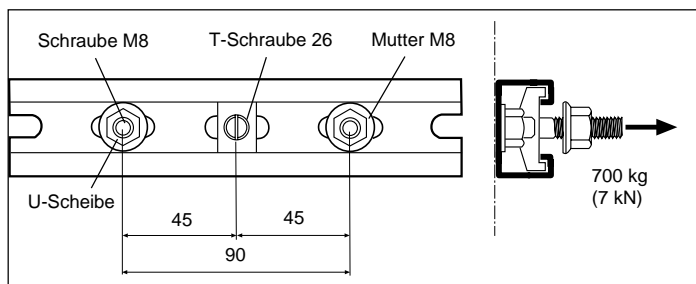

T-Schraube 26F-M10 + Stiel-/Profilschiene 24/48 + U-Scheibe 9 x 35 x 2

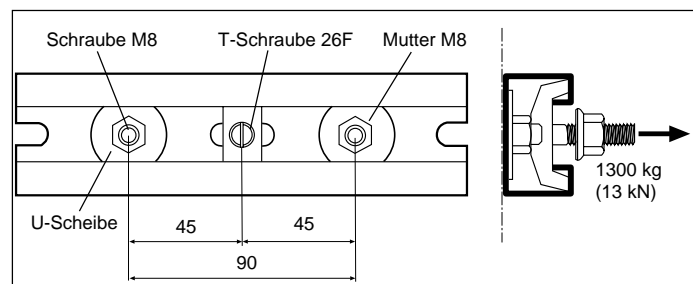

T-Schraube 26F-M8/M10 + Stiel-/Profilschiene 24/48 + U-Scheibe 8,4 x 19 x 1,5

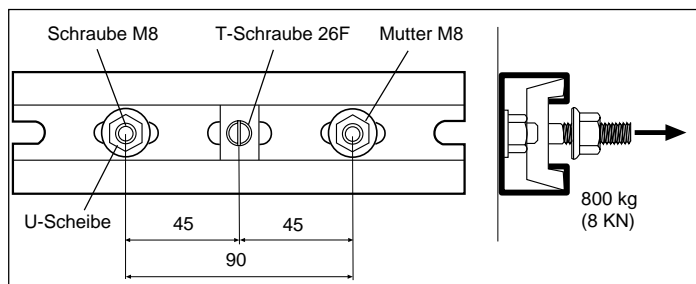

T-Schraube 26F-M8 + Stiel-/Profilschiene 24/48 + U-Scheibe 9 x 35 x 2

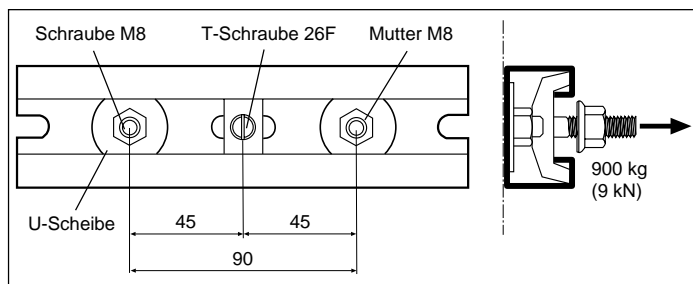

### Anwendung und Montage

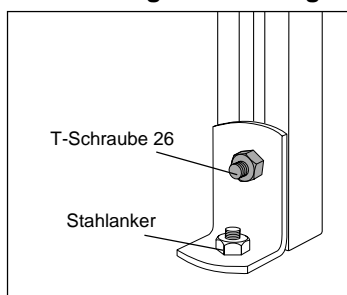

Montage von Stiel-/Profilschienen 24/48 am Boden (an der Wand) mit dem Winkel 5L und einer T-Schraube 26.

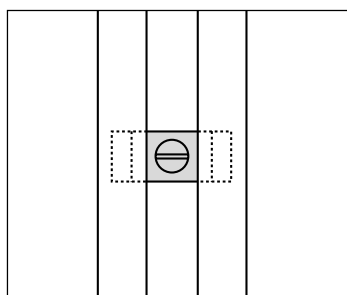

Achten Sie auf die richtige Position der Markierung auf der T-Schraube bei der Montage in Profilschienen.

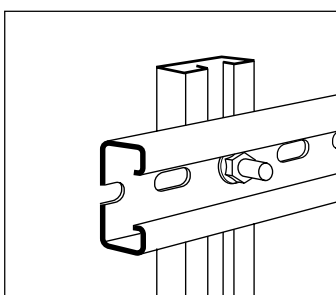

Die T-Schraube M8 kann durch die Lochung in den Stiel-/Profilschienen 24/40 und 24/48 montiert werden.



Galvanisch verzinkt, tauchfeuerverzinkt oder Edelstahl AISI 316.  
Zur Befestigung aller WIBE Konsolen und Hängestiele.

WEF-0001

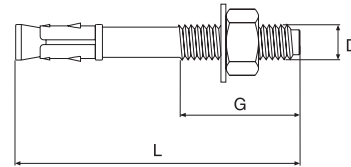
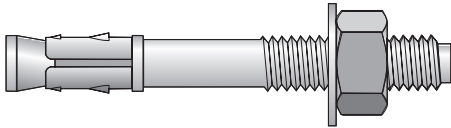

	D	L	G	Galv.verzinkt	Tauchfeuerverzinkt	Edelstahl	Gewicht Kg
	mm	mm	mm	Art.-Nr. C*	Art.-Nr. C*	(AISI 316)	100Stück
						Art.-Nr. C*	
Schwerlastanker M6x40	6	40	18	782222 5	782237 9	782252 2	1.04
Schwerlastanker M6x65	6	65	28	782223 2	782238 6	782253 9	1.54
Schwerlastanker M8x50	8	50	24	782224 9	782239 3	782254 6	2.22
Schwerlastanker M8x95	8	95	41	782225 6	782240 9	782255 3	3.61
Schwerlastanker M8x120	8	120	66	782226 3	782241 6	782256 0	4.35
Schwerlastanker M10x60	10	60	29	782227 0	782242 3	782257 7	4.44
Schwerlastanker M10x80	10	80	34	782228 7	782243 0	782258 4	5.32
Schwerlastanker M10x100	10	100	54	782229 4	782244 7	782259 1	6.28
Schwerlastanker M12x85	12	85	35	782230 0	782245 4	782260 7	8.17
Schwerlastanker M12x100	12	100	50	782231 7	782246 1	782261 4	9.23
Schwerlastanker M12x145	12	145	82	787052 3	787053 0	787054 7	12.5
Schwerlastanker M16x110	16	110	53	782232 4	782247 8	782262 1	18.57
Schwerlastanker M16x125	16	125	63	782233 1	782248 5	782263 8	20.4
Schwerlastanker M16x150	16	150	76	782234 8	782249 2	782264 5	23.9
Schwerlastanker M20x170	20	170	55	782235 5	782250 8	782265 2	44.83
Schwerlastanker M20x220	20	220	55	782236 2	782251 5	782266 9	57.02

Schwerlastanker M6 und M8 werden mit einer extra U-Scheibe mit größerem Durchmesser geliefert. Diese U-Scheibe muss direkt an der Konsole oder dem Hängestiel positioniert werden. Die kleinere U-Scheibe ist direkt unter der Mutter zu positionieren.

## Anwendung und Montage

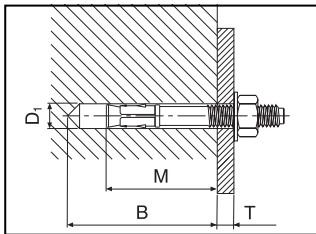

D<sub>1</sub> = Bohrdurchmesser  
M = Verankerungstiefe  
B = Min. Bohrtiefe  
T = Materialstärke

## Anwendungsdaten

Abmessung	D <sub>1</sub>	B	M	T	Anzugsdreh-
					moment
	mm	mm	mm	mm	Nm
M6x40	6	35	30	5	7
M6x65	6	50	50	15	7
M8x50	8	45	35	5	20
M8x95	8	65	55	30	20
M8x120	8	65	55	55	20
M10x60	10	60	40	5	35
M10x80	10	70	60	10	35
M10x100	10	70	60	30	35
M12x85	12	80	50	5	55
M12x100	12	80	75	20	55
M12x145	12	80	75	60	55
M16x110	16	105	100	5	100
M16x125	16	105	100	20	100
M16x150	16	105	100	45	100
M20x170	20	150	120	20	240
M20x220	20	150	120	70	240

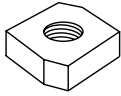

	Dim mm	Tauchfeuerverzinkt Art.-Nr. C*	Gewicht Kg 100 Stück
Sprossenmutter M8	M8	718 632 7	2,5

### Anwendung und Montage

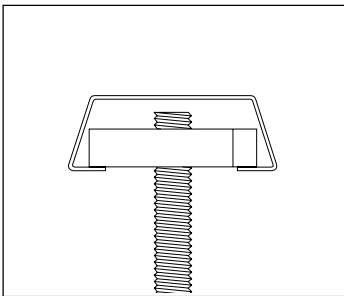

Die Gewindestange M8 kann zum Beispiel zur Befestigung von Rohren unterhalb der Kabelpritsche verwendet werden.

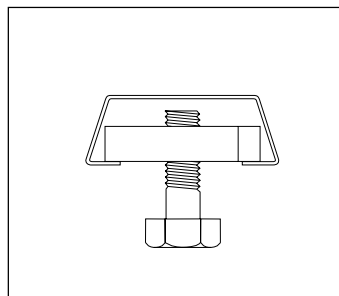

Die Schraube M8x16 wird bei der Montage verschiedener Winkel oder Profilschienen unterhalb der Kabelpritsche verwendet. Schraube bitte separat bestellen.

## Rundstahlbügel-Set M6

Zur direkten Befestigung der Mittelabhängungsschiene 3 an Rundstahlstäben.

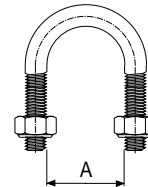
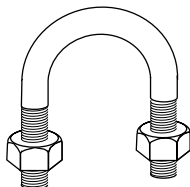

	A mm	Edelstahl (AISI 316L) Art.-Nr. C*	Gewicht Kg 100 Stück
Rundstahlbügel-Set M6-25° (2 Rundstahlbügel und 4 Muttern)	ø29	720 786 2	5
Rundstahlbügel-Set M6-20° (2 Rundstahlbügel und 4 Muttern)	ø24	725 587 0	4

### Anwendung und Montage

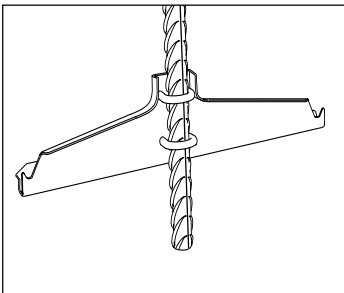

Zur direkten Montage der Mittelabhängungsschiene 3 an Rippenstäben Ø 16-25mm oder Gewindestangen M16-M27.

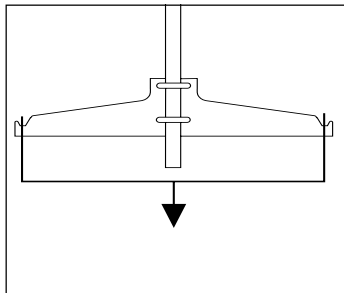

Die max. symmetrische Belastung beträgt 300 Kg. Achten Sie auf die richtige Befestigungsart.

- ° Das Rundstahlbügel-Set M6-25 wird bei der Montage der Mittelabhängungsschiene 3, tauchfeuerverzinkt oder sendzimirverzinkt, verwendet.
- ° Das Rundstahlbügel-Set M6-20 wird bei der Montage der Mittelabhängungsschiene 3, Edelstahl AISI 316L und bei der Befestigung der Armaturenmontageplatte 60, alle Ausführungen, verwendet.

**Montagebeispiele – Kabeltritten**

**Montage von Kabeltritten in Kabelkanälen und in Steuerungszentralen**

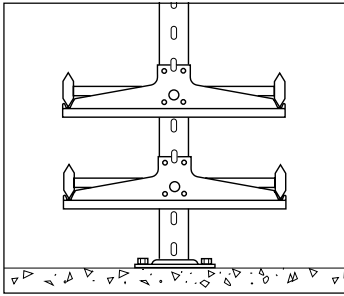

Kabeltritten montiert am Hängestiel 2F und an Mittelabhängungschiene 3.

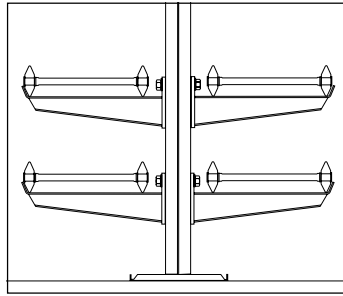

Kabeltritten montiert am Hängestiel 20 und Konsolen.

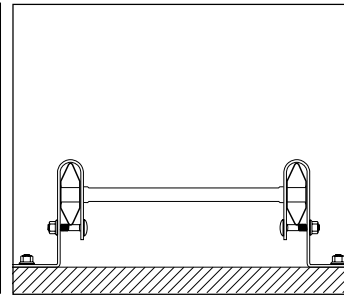

Kabeltritten befestigt mit Wandklammer 11/25 oder 11/75.

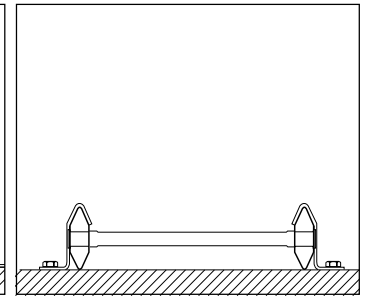

Kabeltritten befestigt mit der Pritschenklammer 42.

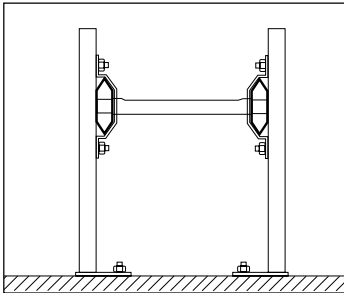

Eine oder mehrere Kabeltritten können zusammen mit Hängestiele 2F, Profilklammern 41 und T-Schrauben 26 montiert werden. Bodenmontage der Hängestiele.

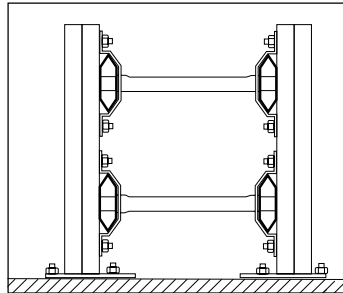

Bei größeren Belastungen können die Kabeltritten mit Hängestiele 20, Profilklammern 41 und T-Schrauben 26 montiert werden.

**Weitere Montagebeispiele**

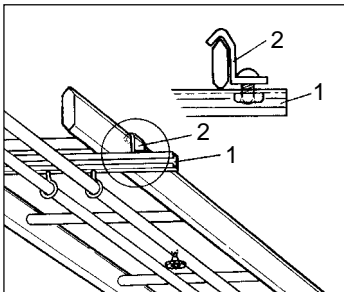

Wasserleitungen, Gas- und Sprinklersysteme können an U-Profilen (1), die mit Profilklammern 42 (2) unter der Kabeltritte befestigt werden, installiert werden.

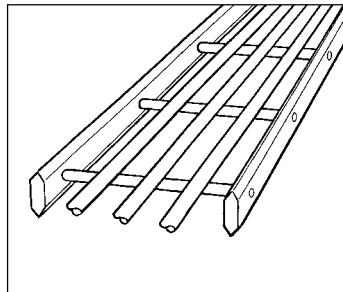

Hydraulik- und Pneumatikleitungen können einfach auf den Kabeltritten verlegt werden.

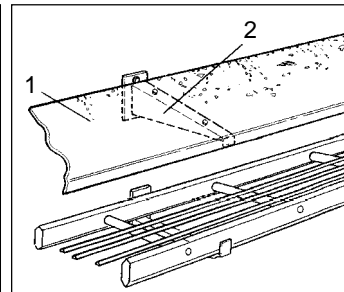

Geneigte Schutzabdeckungen (1) können einfach an Konsolen 50F (2), die umgekehrt montiert werden, befestigt werden.

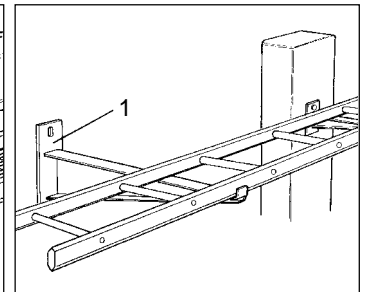

Die Konsolen 50/700 – 1000 (1) werden verwendet, wenn die Kabeltritte an einem Vorsprung etc. vorbeigeführt werden muß.

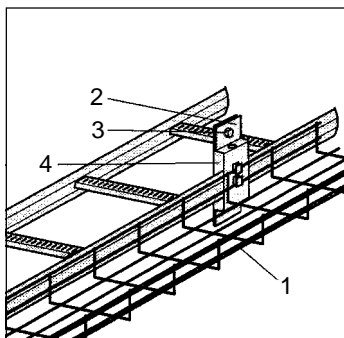

Installation of Mesh trays WN62 (1) – for data and control cables – along cable ladders. Use Wall bracket WN20 (2). Screw set W34 (3) and Clamping plate WN23 (4). See brochure about Wibe Mesh trays.

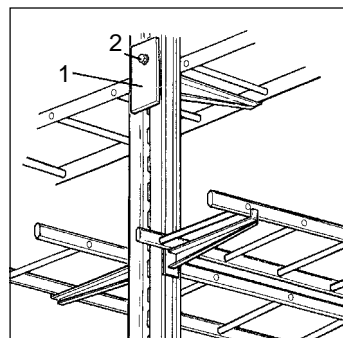

When using a Back plate 40 (1) a cantilever arm can be mounted on the side of Vertical piece 20F of Pendant/Fixing rail 24/20F –which means at right angle (90°) to other cable routes. Mounted with Screw M10 x 75 (2).

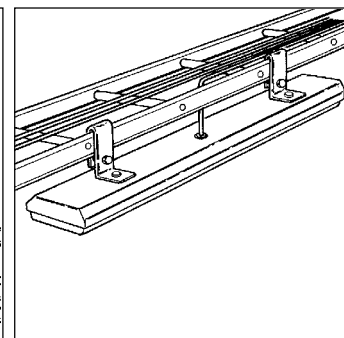

Installation of neon light fittings can easily be made with Wall bracket 11/25 or 11/75.

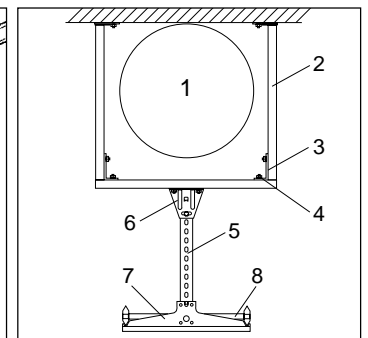

Montage unter Lüftungsrohren und – leitungen:  
 1. Lüftungsrohr  
 2. Hängestiel 2F  
 3. Winkel 5L  
 4. T-Schraube 26  
 5. Stiel-/Profilschiene 24/20, 24/34 oder 24/48  
 6. Kopfplatte 5  
 7. Mittelabhängungschiene 3  
 8. Kabeltritte

### Komponenten

1. Kabelleiter WHS	127-129
2. Verbinder H21	130
3. Konsolklammer H42	130
4. Dosenblech H35S	131
5. Wandwinkel H11	132
6. Gelenkverbinder H22	133
7. Reduzierverbinder H31	134
8. 90° Bogen H15	135
9. T-Abgang H16	136
10. Kreuzung H17	137
11. Vertikalbogen H18, außen	138
12. Vertikalbogen H18, innen	139
13. Abgangsblech H40	140
14. Konsole 81	28
15. Konsolen 50L, 50, 50F	30
16. Hängestiel 2F	42
17. Hängestiel 20	44
18. Hängestiel 20F	46
19. Stiel/Profilschiene 24/20	54
20. Stiel/Profilschiene 24/20F	55
21. Stielverbinder 2J, 2FJ und 20J	64
22. Kopfplatte 520	60
23. Stielschuh 24/20F, 24/20FS	61
24. Stielstütze 1	63
25. Schraubensatz 22S	120
Stiel/Profilschiene 24/40	52
Stiel/Profilschiene 24/48	53

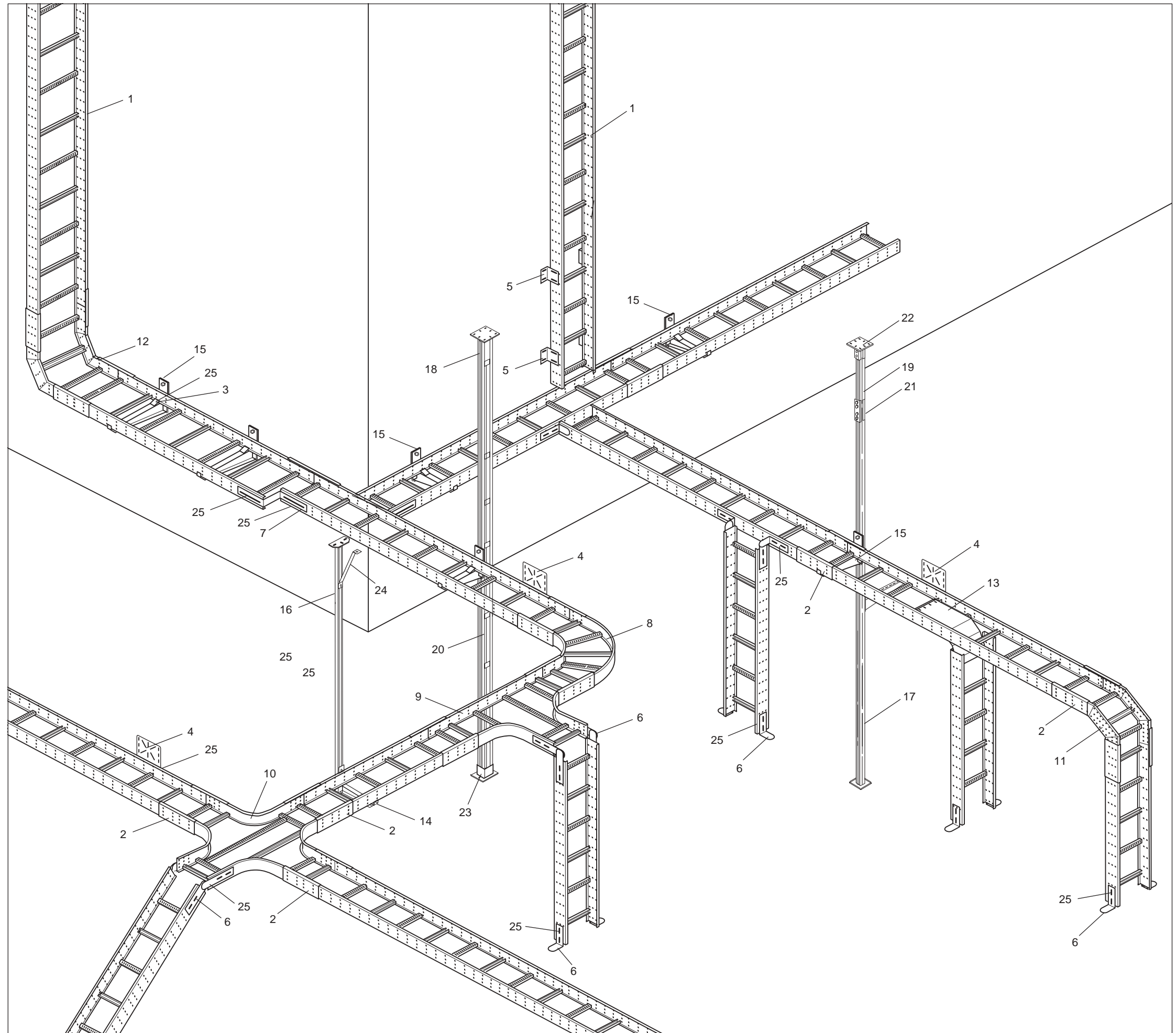

## Kabelleiter WHS 60

WEF-0001

Montageübersicht siehe Seite 126

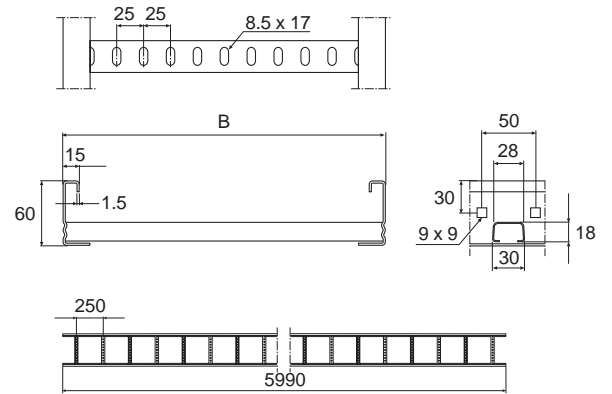
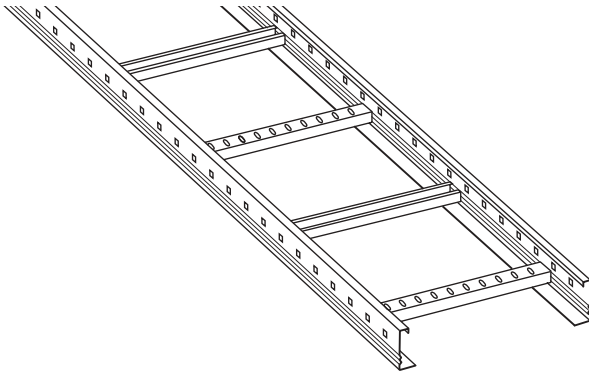

	B mm	Tauchfeuerverzinkt Art.-Nr. C*	Gewicht kg 100 m
Kabelleiter WHS60-200	200	733 161 1	323
Kabelleiter WHS60-300	300	733 162 8	343
Kabelleiter WHS60-400	400	733 163 5	363
Kabelleiter WHS60/500	500	733 164 2	383
Kabelleiter WHS60/600	600	733 165 9	403

Die Kabelleiter WHS 60 darf nicht als Laufsteg verwendet werden.

### Anwendungen

Verwendung bei leichten Kabeltrassen und wenn die Kabel als Träger für Rohrleitungen benutzt wird. Für Industrieobjekte und Gebäude - innen und aussen.

### Durchführung durch eine Brandschutzwand

Geht die Kabelleiter durch eine Brandschutzwand, muss sie auf jeder Seite der Feuerbarriere geschnitten werden.

### Belastungen

f1 gibt die Durchbiegung in einem Endsegment und f2 die Durchbiegung in einem Mittelsegment an.

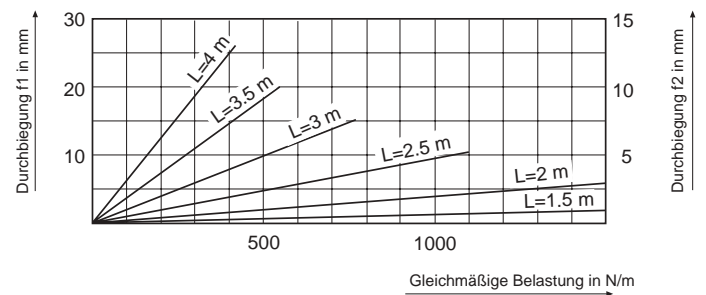
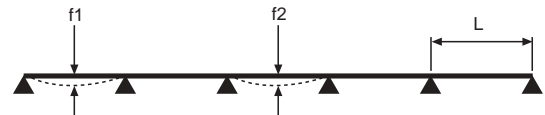

Montageübersicht siehe Seite 126

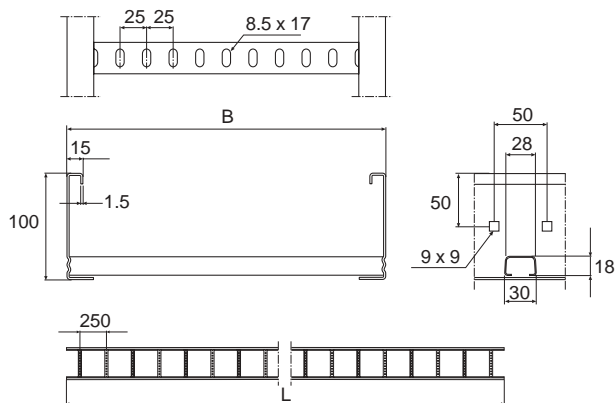
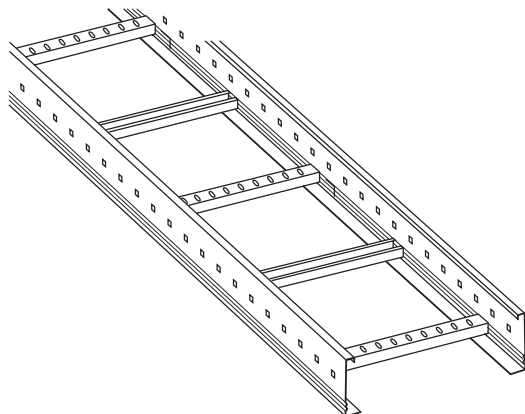

	B mm	L mm	L = 3 m		L = 6 m		Gewicht kg 100 m	
			Tauchfeuerverzinkt		Tauchfeuerverzinkt			
			Art.-Nr.	C*	L mm	Art.-Nr.	C*	
Kabelleiter WHS100- 200	200	3000	737 018	4	5990	733 166	6	423
Kabelleiter WHS100- 300	300	3000	737 019	1	5990	733 167	3	443
Kabelleiter WHS100- 400	400	3000	737 020	7	5990	733 168	0	463
Kabelleiter WHS100- 500	500	3000	737 021	4	5990	733 169	7	483
Kabelleiterr WHS100- 600	600	3000	737 022	1	5990	733 170	3	503
Kabelleiter WHS100- 800	800	3000	737 023	8	5990	737 218	8	543
Kabelleiterr WHS100- 1000	1000	3000	737 024	5	5990	737 219	5	583

Die Kabelleiter WHS100 darf nicht als Laufsteg verwendet werden.

### Anwendungen

Verwendung bei mittelschweren Kabeltrassen und wenn die Kabelleiter als Träger für Rohrleitungen benutzt wird. Für Industrieobjekte und Gebäude - innen und aussen.

### Durchführung durch eine Brandschutzwand

Geht die Kabelleiter durch eine Brandschutzwand, muss sie auf jeder Seite der Feuerbarriere geschnitten werden.

### Belastungen

f1 gibt die Durchbiegung in einem Endsegment und f2 die Durchbiegung in einem Mittelsegment an.

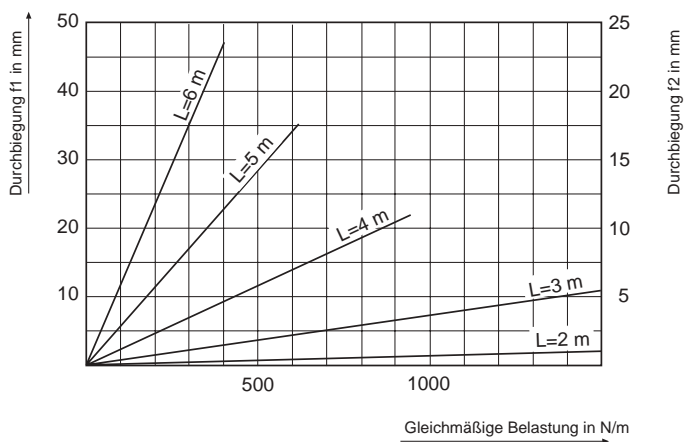
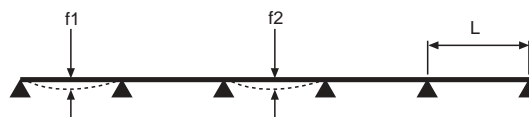



Montageübersicht siehe Seite 126

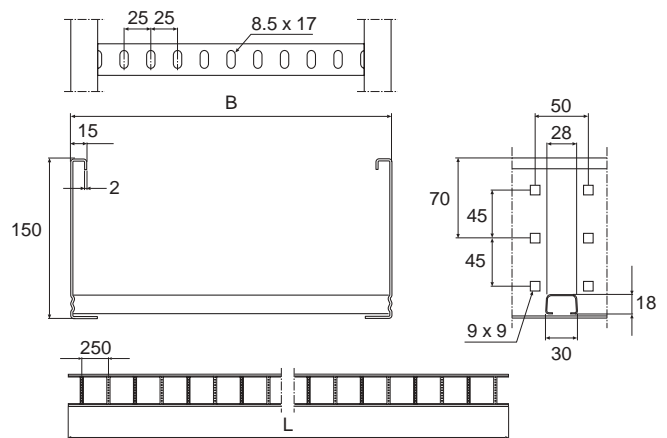
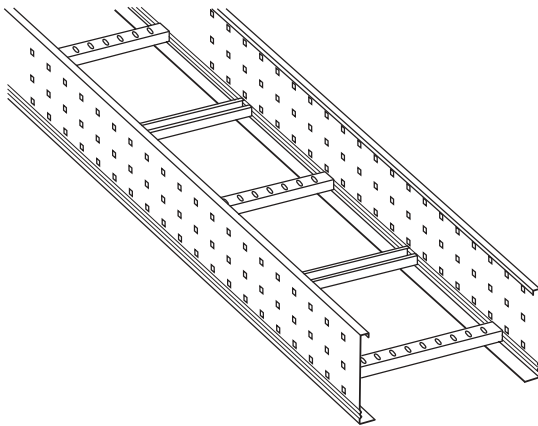

	B mm	L mm	L = 3 m		L = 6 m		Gewicht kg 100 m
			Tauchfeuerverzinkt	Art.-Nr. C*	L mm	Tauchfeuerverzinkt	
Kabelleiter WHS150- 200	200	3000	737 025 2		5990	737 220 1	673
Kabelleiter WHS150- 300	300	3000	737 026 9		5990	737 221 8	693
Kabelleiter WHS150- 400	400	3000	737 027 6		5990	737 222 5	713
Kabelleiter WHS150- 500	500	3000	737 028 3		5990	737 223 2	733
Kabelleiter WHS150- 600	600	3000	737 029 0		5990	737 224 9	753
Kabelleiter WHS150- 800	800	3000	737 030 6		5990	737 225 6	773
Kabelleiter WHS150- 1000	1000	3000	737 031 3		5990	737 226 3	793

Die Kabelleiter WHS100 darf nicht als Laufsteg verwendet werden.

### Anwendungen

Verwendung bei schweren Kabeltrassen und wenn die Kabelleiter als Träger für Rohrleitungen benutzt wird. Für Industrieobjekte und Gebäude - innen und aussen.

### Durchführung durch eine Brandschutzwand

Geht die Kabelleiter durch eine Brandschutzwand, muss sie auf jeder Seite der Feuerbarriere geschnitten werden.

### Belastungen

f1 gibt die Durchbiegung in einem Endsegment und f2 die Durchbiegung in einem Mittelsegment an.

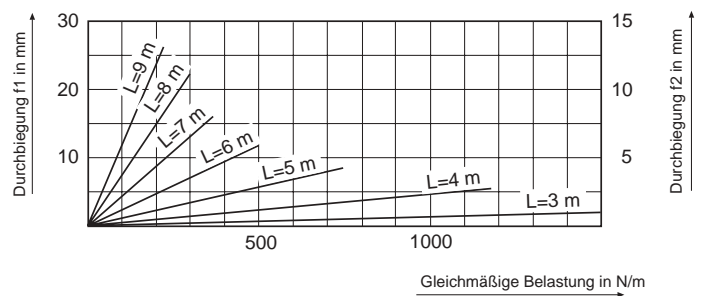
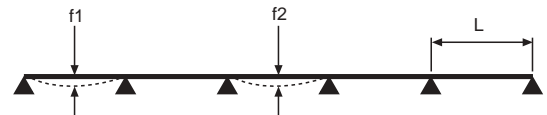

Für gerade und starre Verbindungen der Kabelleiter WHS 60, WHS 100 und WHS 150.

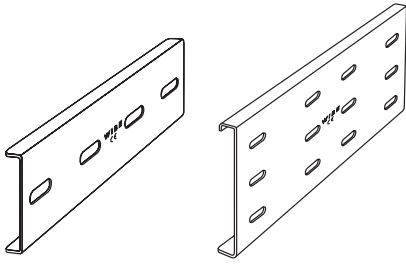

H21-60  
H21-100

H21-150

H21-60 und H21-100

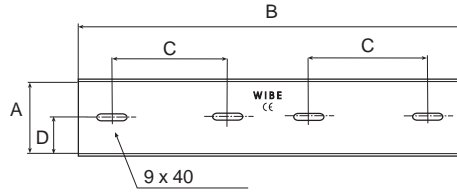

H21-150

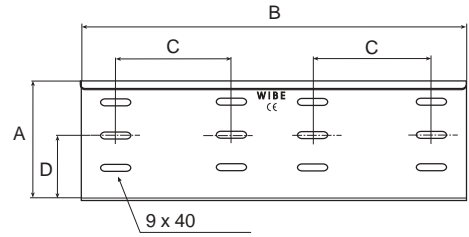

	A mm	B mm	C mm	D mm	Tauchfeuerverzinkt Art.-Nr. C*	Gewicht kg 100 pcs
Verbinder H21- 60	62	360	100	31	733 142 0	50
Verbinder H21-100	102	360	100	51	733 143 7	70
Verbinder H21-150	152	500	150	81	737 377 2	150

### Anwendung und Montage

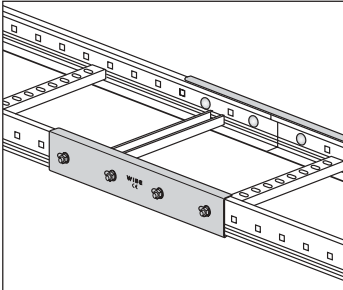

Der Verbinder H21- 60 wird für gerade und starre Verbindungen der Kabelleiter WHS 60 verwendet. Befestigung an der Kabelleiter mit 4 Schraubensätzen 22S. Der Verbinder H21- 60 kann unabhängig von der Schnittstelle an der Kabelleiter montiert werden.

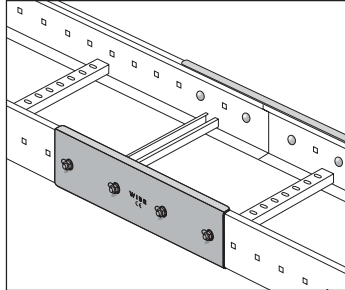

Der Verbinder H21-100 wird für gerade und starre Verbindungen der Kabelleiter WHS 100 und zur Befestigung von 90° Bögen, T-Abgängen, Kreuzungen und Vertikalbögen verwendet. Befestigung an der Kabelleiter mit 4 Schraubensätzen 22S. Der Verbinder H21-100 kann unabhängig von der Schnittstelle an der Kabelleiter montiert werden.

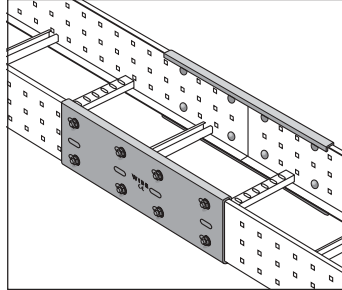

Der Verbinder H21-150 wird für gerade und starre Verbindungen der Kabelleiter WHS 150 und zur Befestigung von 90° Bögen, T-Abgängen, Kreuzungen und Vertikalbögen verwendet. Befestigung an der Kabelleiter mit 8 Schraubensätzen 22S. Der Verbinder H21-150 kann unabhängig von der Schnittstelle an der Kabelleiter montiert werden.

### Konsolklammer H42

Zur Befestigung der Kabelleiter WHS an den Konsolen 50.

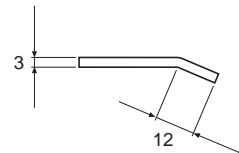
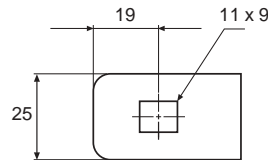
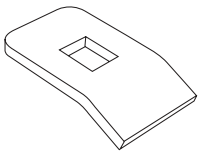

	Tauchfeuerverzinkt Art.-Nr. C*	Gewicht kg 100 Stück
Konsolklammer H42	733 148 2	2.0

### Use and installation

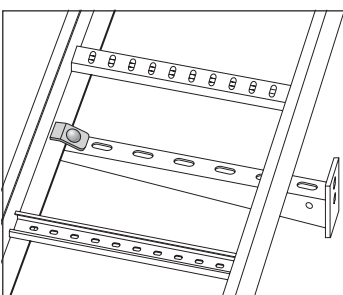

Zur Befestigung der Kabelleiter WHS 60, WHS 100 und WHS 150 an den Konsolen 50. Zur Montage wird der Schraubensatz 22S verwendet.

\* EAN-Code = 732167 + Art.-Nr. + C (Kontrollziffer)

\*\* Keine Lagerware



## Dosenblech H35S

WEF-0001

Kann stehend oder hängend am Seitenprofil der Kabelleiter montiert werden.  
Für Kabelleitern WHS 60, WHS 100 und WHS 150.

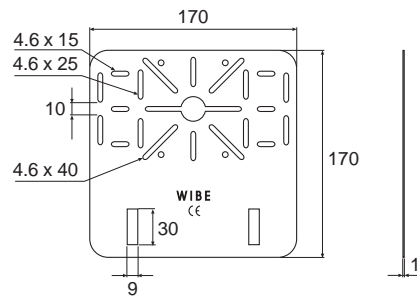
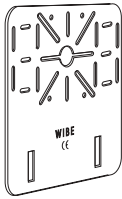

	Tauchfeuerverzinkt	Gewicht kg
	Art.-Nr. C*	100 pcs
Dosenblech H35S	733 191 8	20

### Anwendung und Montage

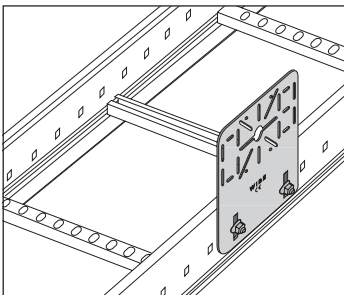

Befestigung mit 2 Schraubensätzen 22S an der Außenseite des Seitenprofils.

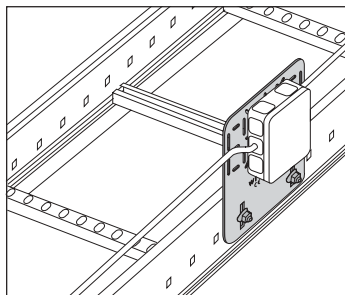

Das Dosenblech H35S kann stehend oder hängend am Seitenprofil montiert werden. Die Zugentlastung wird durch Befestigen an den äußeren Löchern oder durch die Kabeleinführung realisiert.

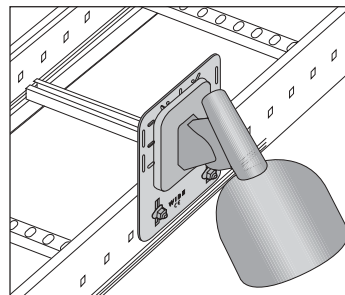

Beleuchtungsarmaturen können direkt am Dosenblech H35S montiert werden.

Für Kabelleitern WHS 60, WHS 100 und WHS 150.

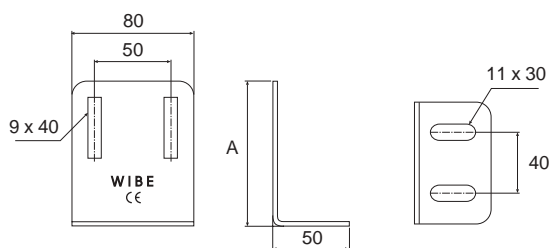
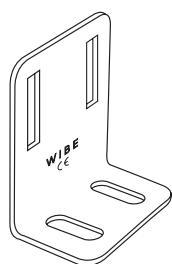

	A mm	Tauchfeuerverzinkt Art.-Nr. C*	Gewicht kg 100 Stück
Wandwinkel H11-100	115	733 194 9	27
Wandwinkel H11-60, H11-150	95	733 193 2	23

### Anwendung und Montage

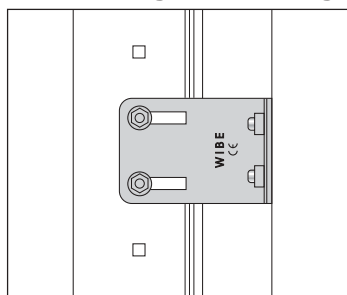

Der Wandwinkel H11 wird mit 2 Schraubensätzen 22S an der Außenseite des Seitenprofils und mit Stahlankern an der Wand befestigt.  
Der Abstand zwischen Wand und Kabelleiter ist von 20 – 50mm verstellbar.

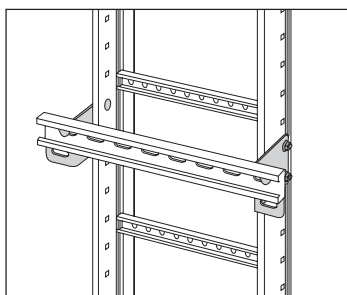

Stiel-/Profilschienen können mit dem Wandwinkel H11 an der Kabelleiter montiert werden, wenn z.B. Anschlusskästen befestigt werden sollen.  
Zur Befestigung ist der Schraubensatz 22S zu verwenden.

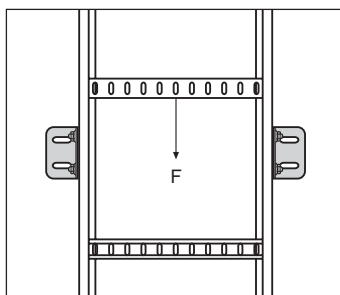

Vertikalmontage  
Max. Belastung F:  
Wandwinkel H11- 60, H11-150  
= 350 kg (3.5 kN)  
Wandwinkel H11-100  
= 350 kg (3.5 kN)

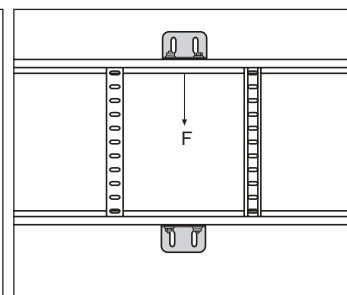

Horizontalmontage  
Max. Belastung F:  
Wandwinkel H11- 60, H11-150  
= 40 kg (0.4 kN)  
Wandwinkel H11-100  
= 35 kg (0.35 kN)

**Gelenkverbinder H22**

WEF-0001

Für vertikale oder horizontale Abgänge in jedem gewünschtem Winkel.  
Für Kabelleitern WHS 60, WHS 100 und WHS 150.

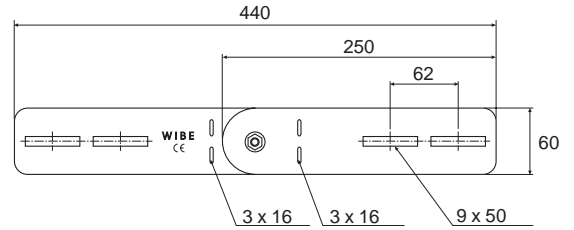
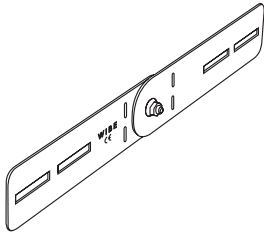

	Tauchfeuerverzinkt Art.-Nr. C*	Gewicht kg 100 Stück
Gelenkverbinder H22 (1 Schraubensatz 22S inkl.)	733 198 7	21

**Anwendung und Montage**

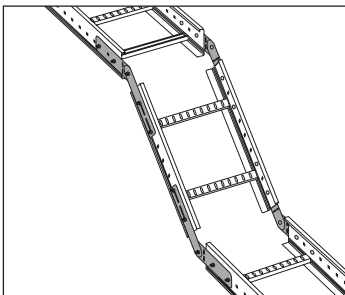

Montage des Gelenkverbinders H22 am Seitenprofil der Kabelleiter mit 4 Schraubensätzen 22S. Für vertikale Abgänge mit beliebigem Winkel.

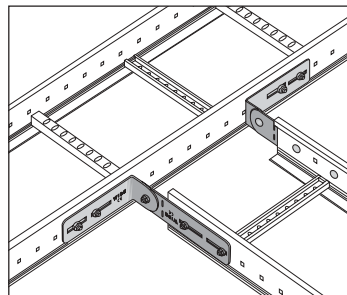

Der Gelenkverbinder H22 kann für horizontale Abgänge mit beliebigem Winkel benutzt werden. Der Winkelschnitt der Profilenenden bestimmt den Winkel.

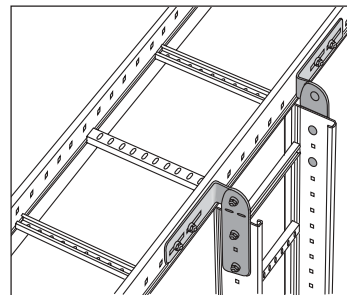

Der Gelenkverbinder H22 kann für vertikale Abgänge mit beliebigem Winkel verwendet werden.

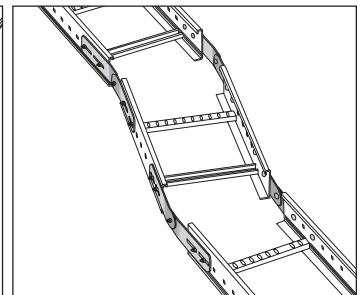

Horizontale Richtungsänderung. Der Winkelschnitt der Profilenenden bestimmt den Winkel.

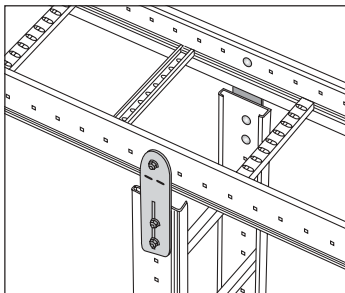

Die Befestigung für einen Vertikalabgang unterhalb der Kabelleiter kann jeweils mit einem Teil des Gelenkverbinders H22 realisiert werden.

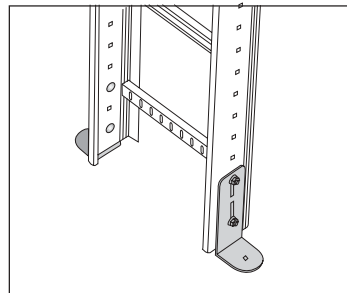

Ein Teil des Gelenkverbinders H22 kann jeweils als Endbefestigung für die Montage an Wänden und Böden verwendet werden.

\* EAN-Code = 732167 + Art.-Nr. + C (Kontrollziffer)

\*\* Keine Lagerware

Verwendung zur Reduzierung der Breite bei Kabelleitern.  
Für Kabelleitern WHS 60, WHS 100 und WHS 150.

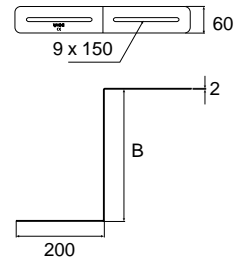
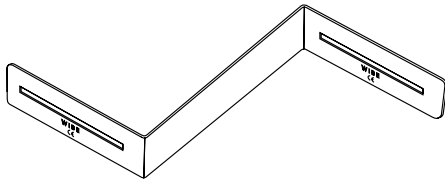

	B mm	Tauchfeuerverzinkt Art.-Nr. C*	Gewicht Kg 100 Stück
Reduzierverbinder H31/100	100	733 201 4	42
Reduzierverbinder H31/200	200	733 202 1	52
Reduzierverbinder H31/300	300	733 203 8	61
Reduzierverbinder H31/400	400	733 204 5	71

### Anwendung und Montage

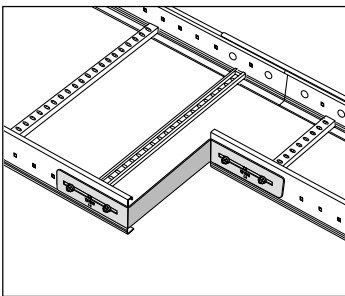

Montage des Reduzierverbinders H31 am Seitenprofil der Kabelleiter mit 4 Schraubensätzen 22S.  
Bei der asymmetrischen Reduzierung der Kabelleiterbreite wird der Reduzierverbinder H31 zusammen mit einem Verbinder H21 verwendet.

## 90° Bogen H15

WEF-0001

Für Kabelleitern WHS 60, WHS 100 und WHS 150

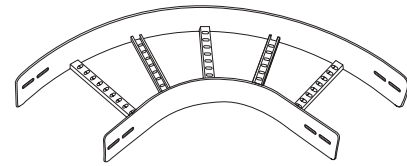

H15-60

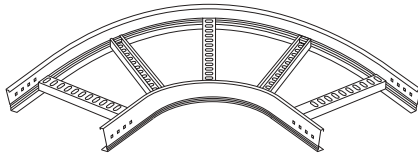

H15-100

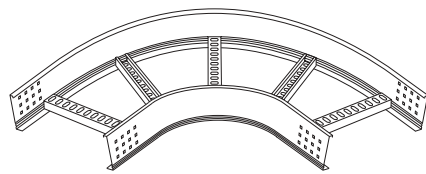

H15-150

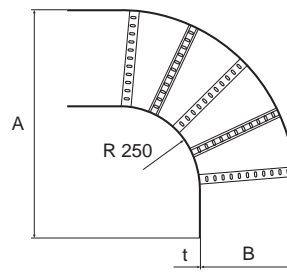

H15-60

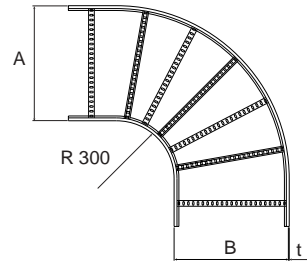
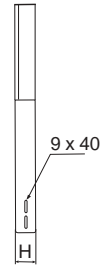

H15-100 H15-150

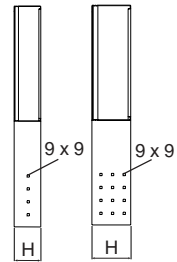

	A mm	B mm	H mm	t mm	Tauchfeuerverzinkt Art.-Nr. C*	Gewicht kg 100 Stück
90° Bogen H15-60- 200	607.5	196	56	1.5	733 219 9	160
90° Bogen H15-60- 300	707.5	296	56	1.5	733 220 5	200
90° Bogen H15-60- 400	807.5	396	56	1.5	733 221 2	230
90° Bogen H15-60- 500	907.5	496	56	1.5	733 222 9	270
90° Bogen H15-60- 600	1007.5	596	56	1.5	733 223 6	300
90° Bogen H15-100- 200	749	199	100	1.5	737 032 0	430
90° Bogen H15-100- 300	849	299	100	1.5	737 033 7	480
90° Bogen H15-100- 400	949	399	100	1.5	737 034 4	530
90° Bogen H15-100- 500	1049	499	100	1.5	737 035 1	630
90° Bogen H15-100- 600	1149	599	100	1.5	737 036 8	700
90° Bogen H15-100- 800	1349	799	100	1.5	737 037 5	820
90° Bogen H15-100- 1000	1549	999	100	1.5	737 038 2	940
90° Bogen H15-150- 200	750	200	150	2	737 039 9	710
90° Bogen H15-150- 300	850	300	150	2	737 040 5	800
90° Bogen H15-150- 400	950	400	150	2	737 041 2	890
90° Bogen H15-150- 500	1050	500	150	2	737 042 9	980
90° Bogen H15-150- 600	1150	600	150	2	737 043 6	1070
90° Bogen H15-150- 800	1350	800	150	2	737 044 3	1250
90° Bogen H15-150- 1000	1550	1000	150	2	737 045 0	1430

### Verwendung und Montage

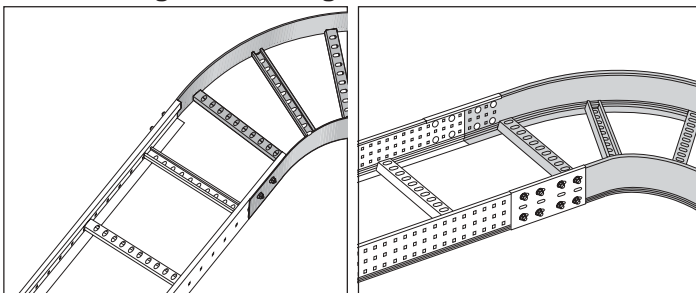

Der 90° Bogen H15-60 wird an der Kabelleiter WHS60 mit 4 Schraubensätzen 22S montiert.

Der 90° Bogen H15 wird an den Kabelleitern WHS 100 und WHS 150 mit Verbinder H21 und 4 Schraubensätzen 22S (8 Stk.bei WHS150) montiert.

\* EAN-Code = 732167 + Art.-Nr. + C (Kontrollziffer)

\*\* Keine Lagerware

Für Kabelleitern WHS 60, WHS 100 und WHS150

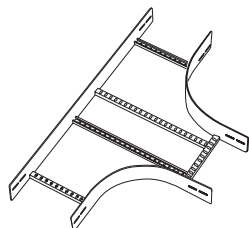

H16-60

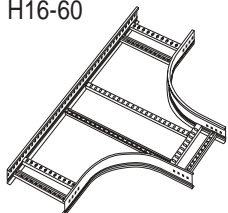

H16-100

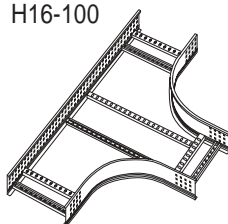

H16-150

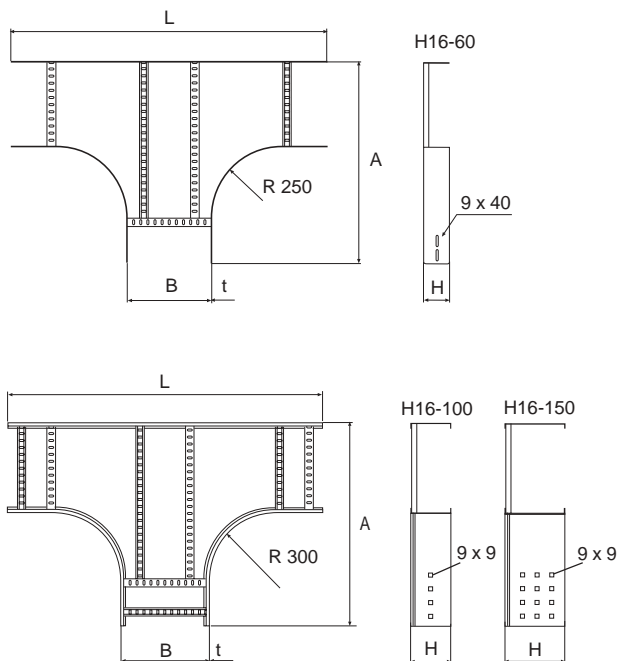

	A mm	L mm	B mm	H mm	t mm	Tauchfeuerverzinkt Art.-Nr. C*	Gewicht kg 100 Stk
T-Abgang H16-60- 200	607.5	1016	196	56	1.5	733 269 4	210
T-Abgang H16-60- 300	707.5	1116	296	56	1.5	733 270 0	260
T-Abgang H16-60- 400	807.5	1216	396	56	1.5	733 271 7	290
T-Abgang H16-60- 500	907.5	1316	496	56	1.5	733 272 4	360
T-Abgang H16-60- 600	1007.5	1416	596	56	1.5	733 273 1	400
T-Abgang H16-100- 200	749	1299	199	100	1.5	737 046 7	660
T-Abgang H16-100- 300	849	1399	299	100	1.5	737 047 4	710
T-Abgang H16-100- 400	949	1499	399	100	1.5	737 048 1	770
T-Abgang H16-100- 500	1049	1599	499	100	1.5	737 049 8	870
T-Abgang H16-100- 600	1149	1699	599	100	1.5	737 050 4	930
T-Abgang H16-100- 800	1349	1899	799	100	1.5	737 051 1	1100
T-Abgang H16-100- 1000	1549	2099	999	100	1.5	737 052 8	1240
T-Abgang H16-150- 200	750	1300	200	150	2	737 053 5	1060
T-Abgang H16-150- 300	850	1400	300	150	2	737 054 2	1150
T-Abgang H16-150- 400	950	1500	400	150	2	737 055 9	1240
T-Abgang H16-150- 500	1050	1600	500	150	2	737 056 6	1330
T-Abgang H16-150- 600	1150	1700	600	150	2	737 057 3	1420
T-Abgang H16-150- 800	1350	1900	800	150	2	737 058 0	1600
T-Abgang H16-150- 1000	1550	2100	1000	150	2	737 059 7	1780

### Anwendung und Montage

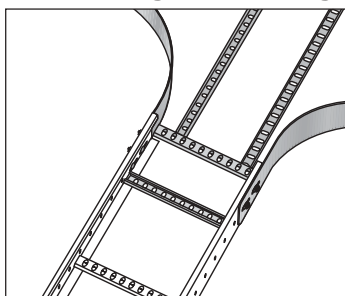

Der T-Abgang H16-60 wird an der Kabelleiter WHS 60 mit 4 Schraubensätzen 22S montiert.

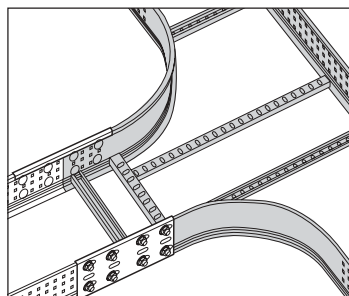

Der T-Abgang H16 wird an den Kabelleitern WHS 100 und WHS 150 mit Verbinder H21 und 4 Schraubensätzen 22S (8 Stk. bei WHS 150) montiert.

## Kreuzung H17

WEF-0001

Für Kabelleitern WHS 60, WHS 100 und WHS150

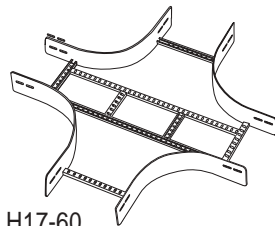

H17-60

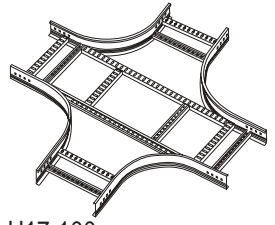

H17-100

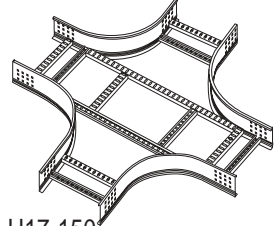

H17-150

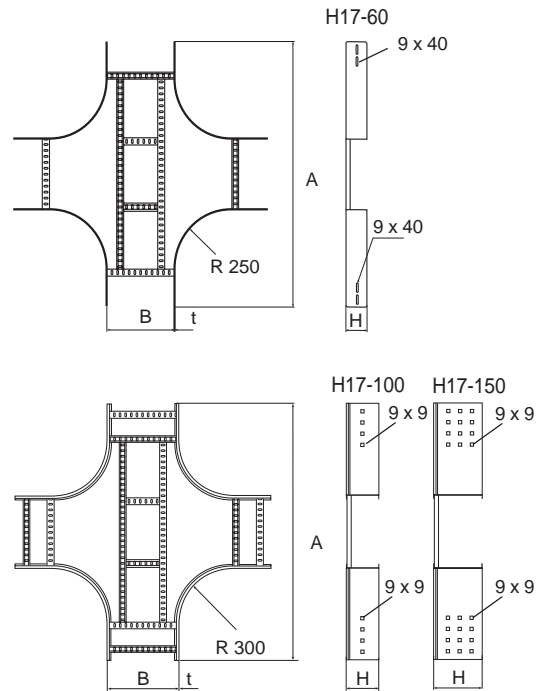

	A mm	B mm	H mm	t mm	Tauchfeuerverzinkt Art.-Nr. C*	Gewicht kg 100 Stück
Kreuzung H17-60- 200	1016	196	56	1.5	733 294 6	260
Kreuzung H17-60- 300	1116	296	56	1.5	733 295 3	350
Kreuzung H17-60- 400	1216	396	56	1.5	733 296 0	390
Kreuzung H17-60- 500	1316	496	56	1.5	733 297 7	420
Kreuzung H17-60- 600	1416	596	56	1.5	733 298 4	570
Kreuzung H17-100- 200	1299	199	100	1.5	737 060 3	820
Kreuzung H17-100- 300	1399	299	100	1.5	737 061 0	890
Kreuzung H17-100- 400	1499	399	100	1.5	737 062 7	950
Kreuzung H17-100- 500	1599	499	100	1.5	737 063 4	1060
Kreuzung H17-100- 600	1699	599	100	1.5	737 064 1	1120
Kreuzung H17-100- 800	1899	799	100	1.5	737 065 8	1340
Kreuzung H17-100- 1000	2099	999	100	1.5	737 066 5	1480
Kreuzung H17-150- 200	1300	200	150	2	737 067 2	1330
Kreuzung H17-150- 300	1400	300	150	2	737 068 9	1400
Kreuzung H17-150- 400	1500	400	150	2	737 069 6	1570
Kreuzung H17-150- 500	1600	500	150	2	737 070 2	1640
Kreuzung H17-150- 600	1700	600	150	2	737 071 9	1710
Kreuzung H17-150- 800	1900	800	150	2	737 072 6	1860
Kreuzung H17-150- 1000	2100	1000	150	2	737 073 3	2010

### Anwendung und Montage

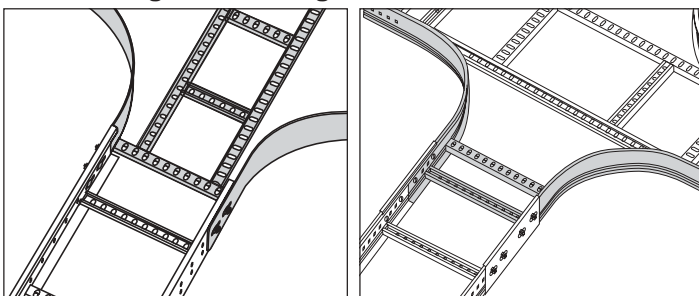

Die Kreuzung H17- 60 wird an der Kabelleiter WHS 60 mit 4 Schraubensätzen 22S montiert.

Die Kreuzung H17 wird an den Kabelleitern WHS 100 und WHS 150 mit Verbinder H21 und 4 Schraubensätzen 22S (8 Stk. bei WHS 150) montiert.

## Vertikalbogen H18, außen

Für Kabelleiter WHS 100 und WHS 150

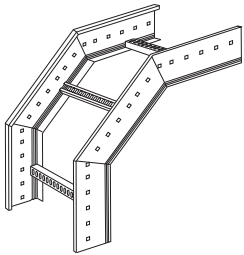

H18-100

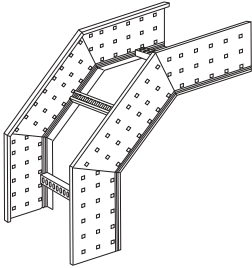

H18-150

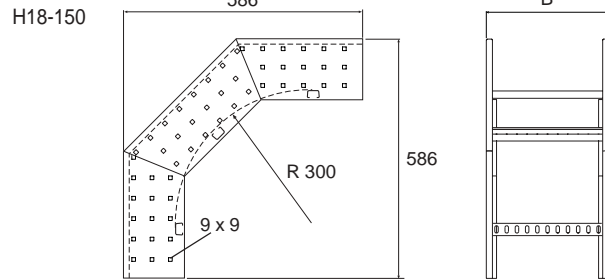
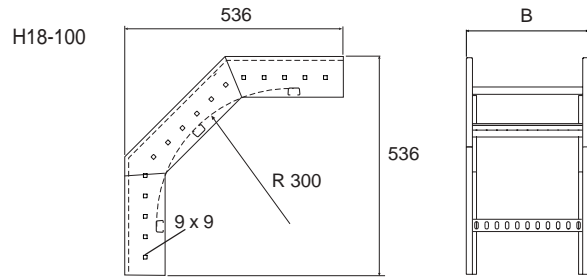

	B mm	Tauchfeuerverzinkt Art.-Nr. C*	Gewicht kg 100 Stück
Vertikalbogen H18-100- 200, außen	199	737 392 5	310
Vertikalbogen H18-100- 300, außen	299	737 393 2	330
Vertikalbogen H18-100- 400, außen	399	737 394 9	340
Vertikalbogen H18-100- 500, außen	499	737 395 6	350
Vertikalbogen H18-100- 600, außen	599	737 396 3	360
Vertikalbogen H18-100- 800, außen	799	737 397 0	380
Vertikalbogen H18-100- 1000, außen	999	737 398 7	400
Vertikalbogen H18-150- 200, außen	200	737 439 7	550
Vertikalbogen H18-150- 300, außen	300	737 440 3	570
Vertikalbogen H18-150- 400, außen	400	737 441 0	580
Vertikalbogen H18-150- 500, außen	500	737 442 7	600
Vertikalbogen H18-150- 600, außen	600	737 443 4	610
Vertikalbogen H18-150- 800, außen	800	737 444 1	640
Vertikalbogen H18-150- 1000, außen	1000	737 445 8	670

### Anwendung und Montage

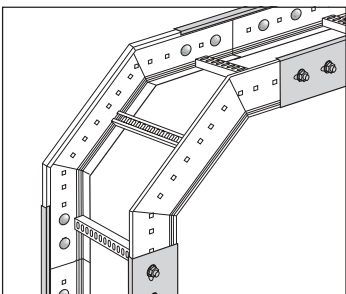

Der Vertikalbogen H18, außen, wird an den Kabelleitern WHS 100 und WHS 150 mit Verbinder H21 und 4 Schraubensätzen 22S ( 8 Stk. bei WHS 150) montiert.



## Vertikalbogen H18, innen

Für Kabelleitern WHS 100 und WHS 150

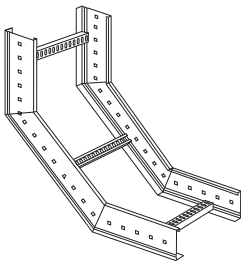

H18-100

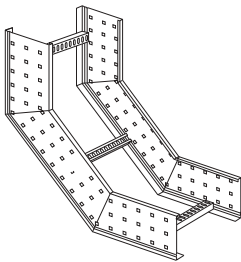

H18-150

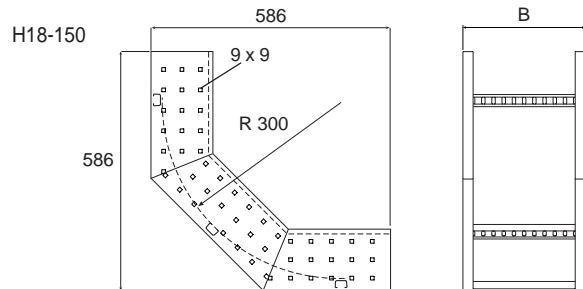
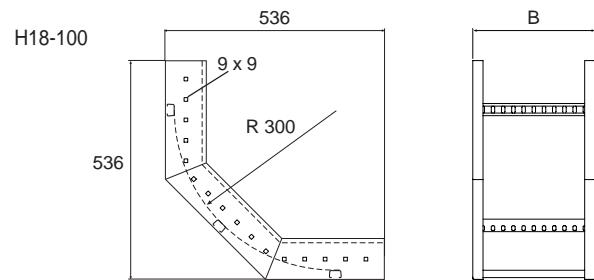

	B mm	Tauchfeuerverzinkt Art.-Nr. C*	Gewicht kg 100 Stück
Vertikalbogen H18-100- 200, innen	199	737 418 2	310
Vertikalbogen H18-100- 300, innen	299	737 419 9	330
Vertikalbogen H18-100- 400, innen	399	737 420 5	340
Vertikalbogen H18-100- 500, innen	499	737 421 2	350
Vertikalbogen H18-100- 600, innen	599	737 422 9	360
Vertikalbogen H18-100- 800, innen	799	737 423 6	380
Vertikalbogen H18-100- 1000, innen	999	737 424 3	400
Vertikalbogen H18-150- 200, innen	200	737 490 8	550
Vertikalbogen H18-150- 300, innen	300	737 491 5	570
Vertikalbogen H18-150- 400, innen	400	737 492 2	580
Vertikalbogen H18-150- 500, innen	500	737 493 9	600
Vertikalbogen H18-150- 600, innen	600	737 494 6	610
Vertikalbogen H18-150- 800, innen	800	737 495 3	640
Vertikalbogen H18-150- 1000, innen	1000	737 496 0	670

### Anwendung und Montage

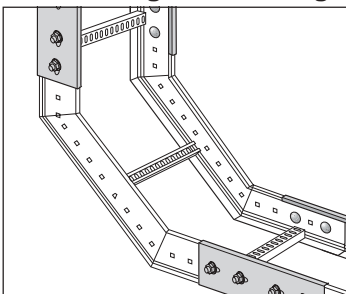

Der Vertikalbogen H18, innen, wird an den Kabelleitern WHS 100 und WHS 150 mit Verbinder H21 und 4 Schraubensätzen 22S (8 Stk. bei WHS 150) montiert.

## Abgangsblech H40

Für Kabelleitern WHS 60, WHS 100 und WHS 150

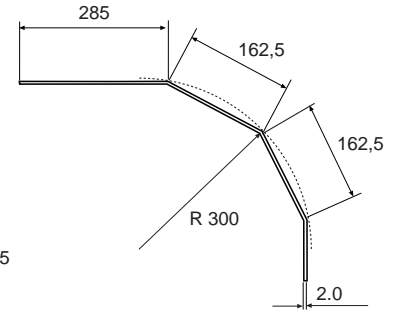
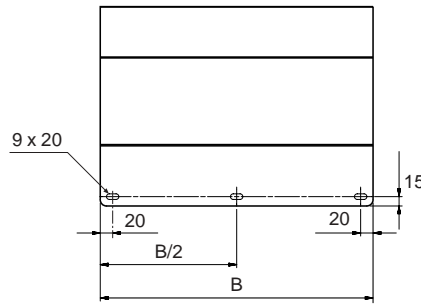
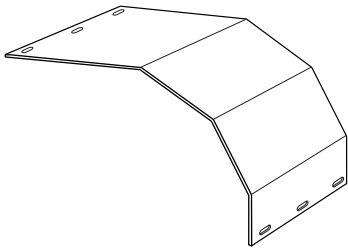

	B mm	Tauchfeuerverzinkt Art.-Nr. C*	Gewicht kg 100 Stück
Abgangsblech H40- 200	140	737 497 7	110
Abgangsblech H40- 300	240	737 498 4	190
Abgangsblech H40- 400	340	737 499 1	270
Abgangsblech H40- 500	440	737 500 4	360
Abgangsblech H40- 600	540	737 501 1	440
Abgangsblech H40- 800	740	737 502 8	610
Abgangsblech H40- 1000	940	737 503 5	770

### Anwendung und Montage

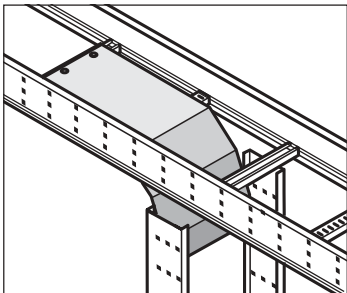

Das Abgangsblech H40 wird mit dem Schraubensatz 22S über zwei Sprossen montiert.